





# メダルゲームと青少年問題 全国化模様に対処

JAA OP部会第1回健全営業委員会



上の写真は第1回健全営業委員会にて

全日本遊園協会(事務局〓東京都渋谷区渋谷三の六の十八、荻津ビル、電話〇七七八七一一、遠藤嘉一会長、会員数百四十三社、略称JAA)では、十月二十七日の午後二時より東京商工会議所にてオペレーター部会(部会長〓真鍋勝紀氏、(株)シグマ)の健全営業委員会(委員長〓内田博氏、(株)友栄)の第一回委員会を開催した。

## 岡山県から火の手

この健全営業委員会は、文字通り健全な営業を進めるためのものであるが、九月十六日に施行された岡山県青少年保護育成条例がメダルゲーム場への青少年の入場禁止を明確に打ち出したところから、こうした地方自治体での動きは全国化するとみられ、JAAとしての対応が迫られているところから緊急に開かれたもの。同委員会のメンバー三十一社中十社の出席を得て、さらに(株)マル三商会、ASLから昭和遊園機械(株)、(株)ダイソーが参加して開かれたこの会合は、まず岡山県などの実例に

置機械には撤去勧告を行なっているが、実態調査の結果にはほぼ一年間ぐらい要するものと見られている。

ASLでは、①メダルの金品との交換を禁止する、②賞品券などの出る機械は漸次通常のプライズマシンへ改良する――の二点にわたる自主規制を示して、理解を求めたが、こうした対官庁接衝は岡山をはじめ大阪でも実施、さらに各県でも進めるとのこと。また自主規制を踏みにじる非会員も多く、違法者告発制をASLでは進めているが、その成果はこれからのことである、とのこと。

次に富山県の例については、(株)シグマの吉川氏からその実情が報告され、同県の場合は岡山と異なり、営業よりも機械のほうで具体的に「有害遊技機」として掲げられる点を指摘し、青少年にメダルゲームをさせないとする趣旨は同じ、と報告した。また両県の考えは、JAAの自主規制「メダルゲーム場運営基準」とならん矛盾するところか合致していることを指摘した。

## 併設ゲーム場で混乱

両県の例から、自治体としては業者側の自主規制強化が求められていることが判明し、「メダルゲーム場運営基準」とASLの自主規制が、一定程度それをカバーすることが明らかになったが、いわゆる「併設ゲーム場」についてはどう健全化するかの問題は、会合の席で「併設ゲーム場は

## 設置要綱、模倣規制

AM部会(合同委)で決まる

AM部会(部会長〓中西昭雄氏、(株)タイトー)では、九月十八日に東京で開かれたパイアウトマシンの技術委員会(篠原委員長)で最終案の確定した「自動遊戯機の設置要綱」、また模倣機械規制として、成果を上げることが強く期待されることであるが、最終的にはAM部会の委員段階まで決ったことになる。

「運営基準は二十台以上のメダルゲーム機を設置したものに對してのみ有効」との曖昧な考えも出たが、運営基準の趣旨は少数台数だと管理が怠るかになりやすいとの考えで規定しているだけで、その他の項目と同様、できるといふ内容のほとんどある点を見落した意見と

## 14日に第2回会合

会合終了後の経過としては、一応「メダルゲーム場運営基準」でカバーしきれない、メダルアーケード併設ゲーム場の問題についてどうするか、また全国の関係官庁等へ

のPR等をどうするかについて、来たる十一月十四日に東京にて健全営業委員会第二回会合を開くことになっており、注目されることである。なお、以上で挙げられてきた問題は、JAAが警察庁との話合いで決定した「運営基準」の遵守が、今なお決して満足できない状態になっていないことと裏腹になっており、メダルゲームの運営をめぐって今後も混乱が生じるおそれ協会の内外にある、と懸念されているのが現状である。

**ゲーム用メダルの決定版**

カッパーフラット

1,000個より受渡いたします

人と人との出会いを大切に  
若葉産業株

本社 東京都大田区仲六郎2-45-7 TEL.03(735)2543  
東京工場TEL.03(735)1958 福島工場TEL.(024807)89

**売上げ好調!! 人気よし**

**VANISH**

従来のレンガ崩しをコンパクト化した高性能マシン

喫茶店等のロケにも最適!!

**新発売**

**ザ・スーパーカー**

**THE SUPER CAR**

従来の型のマシンよりさらに高性能!!  
面白みが加わり  
スーパーカーの写真ネガが出てきます。

**株式会社 チェスト**

〒533 大阪市東淀川区川口町361-1  
TEL. (06)323-3788 (代)



# 岡山県の場合

## 岡山県青少年保護育成条例(抄)

第2条 この条例において、次の各号に掲げる用語の定義は、当該各号に定めるところによる。

(1) 青少年 小学校就学の始期から十八歳に達するまでの者(以下略)

(7) 深夜 午後十一時から翌日の午前五時までの時間をいう。

第13条 興行を主催する者及び設備を設けて客

に遊技又はスポーツを行わせる営業で知事が別に定めるものを営む者(次項において「興行者等」という)は、深夜において、正当な理由がある場合を除き、その興行又は営業の場所に青少年を入場させてはならない。

2 深夜において興行又は前項の営業が行われる場合は、興行者等は、知事が別に定めるところにより、入場しようとする者の見やすい場所に深夜は青少年の入場を拒む旨の掲示をしなければならない。

第14条 次に掲げる営業で、青少年の健全な育成を害するおそれがあるものとして知事が別に定めるものを営む者は、青少年を当該営業を営む施設又は場所に入场させてはならない。

(1) 個室付浴場業

(2) 設備を設けて主として異性を同伴する客の宿泊又は休憩に利用させる営業

(3) 設備を設けて客に射撃心をそそるおそれのある遊技をさせる営

業

(4) 主として性に関する器具、がん具その他の物品を販売する営業

2 前項の営業を営む者は、知事が別に定めるところにより、入場しようとする者の見やすい場所に青少年の入場を拒む旨の掲示をしなければならない。

岡山県青少年保護育成条例施行規則(抄)

第五条 条例第13条第1項の知事が別に定める営業は、次に掲げるものとする。

一 硬貨又はメダルを

投入することにより作動する遊技機を設置し、客に遊技を行わせるもの

二 (略)

第六条 (第1、第2、第4、第5項略)

岡山県青少年保護育成条例の定めるところにより、十八歳未満の方の入場をおこわります。

3 条例第十四条第1項第(3)号の営業で知事が別に定めるものは、硬貨又はメダルを投入することにより作動し、遊技の結果に応じてメダルが払いもどされ、当該メダルを使用して再度遊技を行うことができる遊技機を設置して客に遊技を行わせるものとする。

(条例第14条第2項の規定による掲示は、次の様式(第三号)による)

# 青少年保護条例の実例

九月十六日に施行された岡山県青少年保護育成条例、十月一日に施行された岡山県青少年保護育成条例から関係条文等を抜粋して掲げた。

いずれも青少年の健全な育成を目的とし、有害な環境から青少年を保護しようとしており、これらの条例によりさらに地方自治体によるこの種の活動方針も定まったと言える。条例によつて規制されているものは多種あるが、ここではゲーム機関係についてのみとりあげ、行政措置や罰則なども省略しているので注意されたし。

両県の条文等から明らかにするのは、メダルゲームを青少年にさせるな、と換言すれば、青少年の入場するゲーム場にはメダ

ルゲーム機を設置してはならない、ということ、メダルゲーム機を設置するならば青少年の入場を禁止しない、ということである。台数にはもちろん無関係であり、メダルゲーム機が一台でもそれは青少年にさせてはならない、という趣旨なのである。

なお富山県の場合、他の条文で「遊技機の営業者は高価な商品、景品を出さないよう」との項目をも入れており、注目されるところである。

参考までに、プライズマシンの扱いに関する警察庁通達を再録したが、同庁でこれは「射撃心をそそるおそれのない機械で、しかも機械自体が景品払出しを行なうもの」に限り、いわば「放任」されているわけである。

富山県青少年保護育成条例(抄)

警察本部等に対する警察庁保安部長通達(昭和五十年十月三日付)の内

一〇・三〇円位で、かつその三倍以下の価格の菓子類を賞品として提供するようなものについては善良の風俗保持上支障がないと認められるので、風俗営業等取締法第一条第七号に定める遊技場営業には該当しないものと解され、認可申請があつても受理しないこととする。

条例の指定、命令に関する認定基準(抄)

3 第12条に基づく有害遊技機の指定に関する基準

遊技機の遊技の方法等からみて著しく青少年の射撃心を誘発し、又は助長するおそれのあるもの

(1) 遊技機の構造や遊技の方法からみて、偶然性が強く青少年の一時の娯楽の程度を超えるもの

(2) 遊技機の構造や遊技の方法からみて、著しく青少年の射撃心を誘発、助長し、金銭濫費が客観的に予想されるもの

# 富山県の場合

## 富山県青少年保護育成条例(抄)

第3条 この条例において、次の各号に掲げる

用語の定義は、当該各号に定めるところによる。

(1) 青少年 六歳以上十八歳未満の者(婚姻した女子を除く)をいう。(以下略)

に当該指定のあった旨及び青少年の有害遊技機の使用を禁止する旨の掲示をしなければならない。

3 知事は、営業者等が有害遊技機を設置している場合において青少年

に当該指定のあった旨及び青少年の有害遊技機の使用を禁止する旨の掲示をしなければならない。

3 知事は、営業者等が有害遊技機を設置している場合において青少年

に当該指定のあった旨及び青少年の有害遊技機の使用を禁止する旨の掲示をしなければならない。

3 知事は、営業者等が有害遊技機を設置している場合において青少年

# 親しみやすいゲームマシンを誠意をこめてお届け!!

## バトルシャーク



BATTLE SHARK

迫力ある画面、スリルあるゲーム!!

## ジュピター



JUPITER

ロケット打上げ、次はスロット!!

## ゴールド・ラッシュ



GOLD RUSH

新発売

西部劇調のパチンコゲームの傑作!!

## ガンファイター



GUN FIGHTER

景品とりメダルガンに話題集中!!

株式会社 総商

豊田市柁塚西町北小群67-1 ☎0565(21)3921

株式会社 ユニバーサルプレイランド

株式会社 カワクス

栃木県小山市八幡町2-1-7 ☎0285(24)4086

東大阪市福田1414 ☎06(745)3500



# なごやかな五回例会

JAA

### AMショーを機にパーティー

全日本遊園協会(JAA)の第五回例会は、十月六日の午後六時より、ホテルデン晴海にて開催されたが、これは例年AMショーの二日目に開かれる恒例のパーティー。

JAA会員など二百名に及ぶ出席があり、遠藤嘉一会長の挨拶、中西昭雄副会長による乾杯音頭で、なごやかなパーティー

右上の写真はJAA例会にて挨拶する遠藤会長、下の写真は会場にて。



が始まり、もっぱら人員から簡単な挨拶があったが、日本娯楽機械オペレーター協同組合(JO)今年も新入会員が多く、U)や全国シングルロッケ協議会(ASL)など団体加入が二組あって注目を浴びていた。

会場は昨年と同じデン晴海ではあるが、フロアが異なり、大きな会場となった。そのため多少はなかつたが、それでも

## こちら研究熱心な—— JOU 10月例会



日本娯楽機械オペレーター協同組合(事務局)東京都渋谷区渋谷三の六の二、第二矢木ビル、四〇九一五二三三、内田博海で開かれ、隔月開かれているものがちょうどAMショーと重なる十月例会となった。

会議はAMショーにて発表となった各種AMマシン、ゲーム機の品評が中心となり、これは良いとされた機種については共同購入などが検討されていく。続々と話題のマシンが組合員の口から述べられ、それに対する意見が出てくる。こうして組合員たちのロケ実績に基づく意見が重ねられており、この十月例会もきわめて活発なものとなった。

なお当日出席したのは、組合員のほぼ全員であった。

ゆったりとした会場ではあつたが、AMショー会場にて疲労した出席会員にとつて、昨年同様の立食パーティーは決して楽ではなかつたが、それでも

明るい笑い声が絶え間なかつた。

同例会は午後八時、シヨ一委員長の中村雅哉副会長による挨拶と万歳三唱にて幕を閉じた。



## 今年もセガ社 オペレーターに感謝状

伊セガ(本社)東京都大田区羽田一の二の十二、電話七四二一三二七、D、一などに対して感謝状を

NHK総合TVで海外取材番組「世界の遊園地」が、九月二十八日より五週にわたって、毎火曜日七時半から三十分ずつ放映された。

行なつた。

これは十月四日、東京品川のホテルパシフィックにおいて行なわれたもので、同社発表による「優良オペレーター」、次の十三社に対して感謝状、記念品がD・M・プラウ副社長から手渡された。

(順不同) 株式会社エスコ貿易、株式会社カルフ、株式会社マル三商会、株式会社水野商会、株式会社タイコー物産、株式会社九娯貿易、株式会社東海物産、株式会社西日本ドリーム産業、株式会社名古屋ジューク、株式会社

## 世界の遊園地

NHK海外取材番組

技術と信頼を誇るメダルメーカー

株式会社 トークン TOKEN

東京(03)843-2037 大阪(06)943-2512  
名古屋(052)261-0076 福岡(092)477-3600 本社(072)251-5081



これは世界の特徴ある遊園地を五カ所紹介するもので、第一回は米国内サンゼルスにあるナッツベリーファーム。この遊園地の場合、大型遊園機械「コークスクリュー」

第一号機だけでなく、遊園地の由来と、メインになる百年前の西部の町が中心となった。

五回のうち北欧のチボリ遊園地も紹介され、最後はフランスの移動遊園地「コークスクリュー」

「世界の遊園地」への注目は、このところ、特に目立った傾向があるとされており、今後各番組の試みが期待される。

豊かさを演出する、電子技術の



## JACK LOT AJL-77

- 特徴
- 電動スロットルマシンと並列ディスプレイが可能。場内ムードのグレートアップに抜群のちからを発揮します。
- メンテナンスはオール前面方式。外部からのノイズに全く犯されません。
- JACK LOTの7文字のライトをつけるとBONUS PAY。メダルのPAY OUT枚数は2通りあり、ON、OFFも自由。
- 型態がコンパクトですばる軽量。消費電力も極めて少量。



MARK-II

## 本格派好みのニューマシン “ジャック ロット”AJL-77

さらに 優雅さと確かさを加えて

# MARK-II 登場, 10月下旬発売

### 新機構紹介

- あらたにDEPOSIT(預金)カウンター・システムが加わりました。DEPOSITカウンターはブラウン管に表示され
- プレイヤーはBET BUTTONを“押すだけ”で、メダルの投入は不用
- SUPER CARD PLAYのペイアウトもON、OFF自由になりました
- T・P・Oに応じた使用ができ、ゲームのスピード化が一気に増

製造・発売元



データシステム株式会社

〒160 東京都新宿区片町1-36(第3田中ビル7F) TEL03-358-6581(代)



# JAAショーを初めて報道

## 米国のCASH BOXと月刊REPLAY

日本の第十五回AMショーが、はじめて米国の業界誌で報じられ、海外からの注目の度合いがこれだけで一ランクアップした。報じたのは十月二十二日付の「キヤッシュボックス」と、「リプレイ」十一月号で、いずれも編集部が直接東京で取材したものでないようだが、かなり詳しい報告となっている。

キヤッシュボックスの場合にはトップ扱いで、日本のゲームマシン業者の伸長著しい、との見出し

本に始まる。記事は、AMショーが世界では第三位の展示会であるが伸長著しい日本の業界に対してアメリカが欧米の業者が大きな関心を払っている、と述べている。エキセイ社のヤコブ氏、ロビンソン社のベッテルマン氏らの意見として、「日本の機械開発力には目を見はるものがある。また日本の市場も大変魅力的である」と報じ、タイトーが日米の機械交流に意欲的だと指摘している。またリプレイ誌は、日

### HUGE AMERICAN PRESENCE AT TOKYO

The 15th Annual American Show (JAA) held Oct. 17-19 in the Dai Nippon Bldg. at Hibiya, Tokyo, was a huge success for the exhibitors. The show featured a wide variety of new and improved games, and a large number of new titles were introduced. The show was a great success for the exhibitors, and a large number of new titles were introduced.



上はJAAショーを報じるリプレイ誌11月号より

一般にゲームマシンや乗物機のオペレーターは相当レベルが上がってきている、と見て差しつかえないように思える。それは安定したロケーションの増加と、機械を媒介にした業者間の交流がゆきとどいたことと、やはりJAA、JOUなどの団体の力が発揮されていることなどによるわけである。

その結果オペレーターはロケーション管理、機械の選定、各種交流などについて非常に意欲的になってきており、これは従来の素材なふんいきとはちがって、いわば尖鋭

### 論潮

## 「社会との調和」

後には、その簡単に出て来はしない、という意味にも受けとれる。つまり、機械そのものの当りはずれて、オペレーターのよしあしが決まる時代はすでに去り、

従来のよく稼ぐ機械からさらに品質を高めて一層よい機械にすることに、順調にオペレーションを伸ばしていく時代に入った、ということはある。もともと、そうは言っても、いきなりすぐ

とすると、つねに後手の対応ぶり、いつもJAAへの非難に終始する傾向が見受けられる。これは実際困ったことであるが、JAAの既定方針が少なからず存在しており、これがJAAを非難しているようなのである。

### AMショー開場に先立つ

第十五回AMショーの開場に先立ち、展示される機械などについて、同ショー出展規定により出品できないもののうち、電取関係の検査が十月五日の午前八時から開始さ

るとなると、つねに後手の対応ぶり、いつもJAAへの非難に終始する傾向が見受けられる。これは実際困ったことであるが、JAAの既定方針が少なからず存在しており、これがJAAを非難しているようなのである。

具体的にはAM部会の電取用品取締法委員会(委員長 伊東芳雄氏、(株)三共)が検査を進めることが決められており、ショー委員会を含めて二班に分かれて入念に各小間の検査に当たった。



写真は2組みに分かれて小間を検査して回る電取検査員



具体的にはAM部会の電取用品取締法委員会(委員長 伊東芳雄氏、(株)三共)が検査を進めることが決められており、ショー委員会を含めて二班に分かれて入念に各小間の検査に当たった。

メダルゲーム場運営基準による強磁性体適合品

## ステンレスメダル

★規格も±300ミリ以内と高精度、滑り、積重ね、カッピング性能も抜群

★指定マーク製作 ★1000枚より地方発送

株式会社 東葉興業 千葉県八千代市八千代台西4-7-10  
TEL.0474-83-3401

事務所移転

(株)ニューアールスII 東京都渋谷区代々木五の六一の三、代々木神永ハイツ、(四六九)六七〇一、松井隆社長。

(株)ワールド交易II 東京都港区白金六の二十一の都港、(四四九)三〇一七、(四四九)三〇一七、斎藤博社長。

(株)マースジャパンII 東京都練馬区羽沢一の二十五の五十二、(九九二)一五二一、渡辺正雄社長。

# 日本で生れた世界のゲーム機

## BAILEY

ボール アミューズメント ゲーム インターナショナル エレクトロニクス サービス

### バギーズ……メダル戦争は終わった。

- 構想2年ついに画期的に面白いゲームマシンが誕生いたしました。
- ゲームコーナーはもちろん、店頭ロケ、ドライブインなどあらゆるロケーションでご利用いただけます。
- 特許、および商標登録申請済 類似品製造ならびに模造はできません。

〒91-10524

株式会社 太陽自動機  
東京都江東区森下3丁目6番5号 森下ビル  
TEL 135 03 (633) 5411 (代)

第1弾 サファリ・ラリー

第2弾 インディアン・ロック



# AMOA CONVENTION FLOOR PLAN

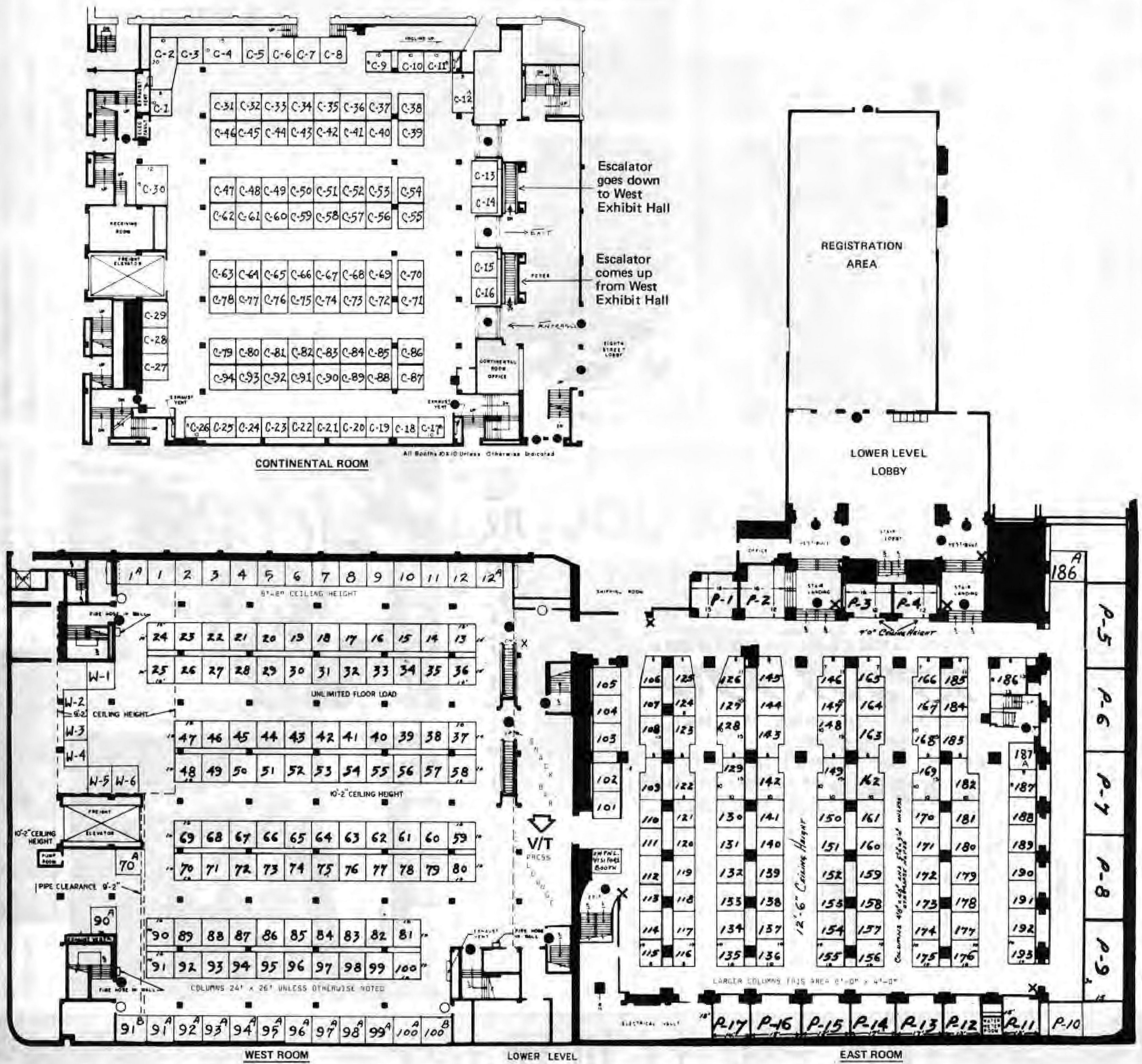

## EXHIBITOR LIST—AMOA EXPO 78

- |                                |                                |                                    |  |                   |
|--------------------------------|--------------------------------|------------------------------------|--|-------------------|
| A-1 Supply                     | C-13 Computer Kinetics         | C74-75 Midway                      | 151-153 Seeburg                        | P-6               |
| Abloy                          | 12-A Corporacion Sonta         | C-79 Midwest Coin Machine          | C-34 Sega of America                   | P15-16-17         |
| Advertising Posters Co.        | 51-52 D&R Industries           | P-1&2 Miracle Recreation           | 67 & 68 Segasa                         | 140               |
| Alcohol Countermeasure Systems | 85-86 Deutsche Wurlitzer       | P-9 Mill Chemical                  | 69 Skee-Ball                           | P-11              |
| Allied Leisure Industries      | P-13-14 Diverse Products       | 116-117 Mirco                      | 133-135 Sky High Amusement             | C42-43            |
| American Health Care           | A-70 Dynamo                    | W1-W6 Mobile Records               | 186A-186B Spindel                      | 139               |
| American Shuffleboard          | 125-129 Ebonite                | 109-110 & 121-122 National Vendors | 130-132 Standard Change-Makers         | 119-120           |
| Americoin                      | 1 & 1-A Elcon                  | C27-28-29 Nu-Look                  | C-14 Sunbird                           | C60-61 & 64-65    |
| Amusement Electronics Service  | C-9 Empire                     | 154-157 U.B.A.                     | 5 & 6 Sutra Import                     | 7-8, 103-105      |
| Amutech                        | C52-54 Exidy                   | 44-47 Peabody's                    | 11-12 Tape Athon                       | P-3               |
| Ardac                          | 114-115 Fascination            | 55 & 56 Penn-Ray                   | 112-113 Tommy Gate                     | 111               |
| Arkush Electronics             | C-33 Fischer                   | 13-15 & 34-36 Photo Machine Co.    | C63-C78 Tournament Soccer              | 59-61, 78-80      |
| Atari                          | 16-23, 26-33 J. F. Frantz      | 191, 192, 193 Platt Luggage        | 39 Tru-Check                           | 50                |
| Auto-Photo                     | C7-8 Gottlieb                  | C81-86 Play Master                 | 62-63 & 76-77 UBI                      | 173-178           |
| Automatic Products             | 101-102 Gremlin                | 70-72 & 88-90 Play Meter           | C-57 U.S. Billiards                    | 169-172 & 179-182 |
| Bally                          | 146-150 Home Fun               | C37-40 Poland Manufacturing        | 189-190 United Games                   | C55-56            |
| R. H. Belam                    | 187-187A-188 Interflip         | C41 Polaroid                       | C-80 Universe Affiliated International | C47-49            |
| Brunswick                      | 64-66, 73-75 Imperial Billiard | 48-49 Project Support Engineering  | C-69-73 Valley                         | 106-108 & 123-125 |
| California Computer Games      | C74-75 International Billiards | C-6 Ramtek                         | C31-32, 45-46 VENDING TIMES            | Press Area        |
| CEB Industries                 | C-62 Irving Kaye               | 158-165 R.J. Reynolds              | 53-54 Vanguard                         | 83-84             |
| Champion Billiards             | C-12 Key Industries            | C10-11 Rock-Ola                    | P-8 Venture Line                       | C66-67            |
| Cinematronics                  | C58-59 Loewen-Automaten        | P-7 Rovi                           | C-35 Wico                              | 136-137-138       |
| Coin Acceptors                 | C-50-51 Meadows Games          | 37-38 & 57-58 Rowe International   | P-5 Wildcat                            | 42                |
| Coin Mechanisms                | 132 Micro Magnetic Industries  | P-4 Safeguard                      | 43 Williams                            | 166-168 & 183-185 |



いいものだけを  
世界から

スピークイージー



画期的なゲーム内容で人気を集めたザ・サーティースの兄貴分。(プレイマティック製)

カーニバル



1Pの価格でお求めになれる格安の2Pフリッパー。(プレイマティック製)

サウスポー



フリッパーでホームランの気分を味わえます。(セガ製)

クォーターバック



フットボールをデザインした2Pフリッパー。(バリー製)

ロボットボール



ロボットがでてきて玉をころがす楽しいTVボーリングゲーム。

ブレイクアウト



破壊ゲームの先端をゆく傑作です。

ナイトレーサー



目前に迫るコース/スピード感あふれるドライブゲーム。

TV21



カラフルで華やいだ雰囲気がかかっています。

シュータウェイ



本格的な銃を使ったクレーシューティングゲームの新作です。

ジャンク・ヤード



新たな装いでボールをぬいだクレーンゲームの最新作。

パンチボール



華やかな装飾が人気を集めています。

バンクロバース



リアルな動きが迫力満点の立体映像ガンゲーム。

バトルシャーク



迫力ある鮮明な画面がダイナミックな海戦ゲーム。

サッカー



プレイヤーを興奮のうずまきこむサッカーゲームの決定版。

ファロII



うら、おもて両面で遊べる最新メダルマスゲーム。

F-1マッハ



目もくらむ超高速の世界! スピードの極限への挑戦!

ヘリシューター



両手両足でヘリコプターを操縦する臨場感たつぷりのゲーム。

EVRミニマスタイプ



従来のEVRレースが4人用になりました。

ジャンボフォトマシン



わずか50秒で大型ポスター写真を作るスーパーマシン。

— TOTAL LEISURE SUPPLIER —

**ESCO TRADING CO. INC.**

株式会社 エスコ貿易 東京都港区三田 3-5-16  
〒108 TEL03(455)6511(代)

株式会社 大阪エスコ

〒550 大阪市西区新町南通り4-53(新町ビル3F)  
TEL. 06 (532) 3380

ショップ  
東京都目黒区青葉台3-18-10(第1目黒橋ビル102号)  
〒153 TEL. 03 (464) 1415



# 新ゲーム場ガイド

## 第17回

## 東京・蒲田のまき



プレイランド



カジノ・プレイランド

### データ(順不同)

- プレイランド 大田区西蒲田8-2-6、☎734-3511、直営=榎プレイランド
- シルクハット 大田区蒲田5-10(ミスタウン中央)、☎737-1066、本社=榎マタハリ電気(☎244-4211)
- ゲームショップ・アップル 大田区西蒲田7-2-3、☎732-4969、本社=大和東映(☎0462-74-0674)
- イモンボウル・ゲームコーナー 大田区西蒲田8-24、☎734-5161、本社=榎大丸(☎474-2146)
- カジノ・プレイランド 大田区蒲田5-13-1(蒲田駅前ル東館4F)、☎731-5719、本社=榎東京キャビオート(☎404-1056)

蒲田は東京都の南端。このあたりまでくると、さすがに都心のあの慌ただしさは薄れて、むしろ生活色といったものが強くなっていく。

そのひとつの証しは、駅周辺の自転車置場。道路にまであふれるほどの自転車が並んでいる。この利用者の大半は、都心と蒲田とを往復する勤め人たちであり、残りは、駅ビルとか東急ストアにやってくる買い物客である。

繁華なのは、駅周辺と京浜蒲田にかけての東側一帯で、ゲーム場も駅を中心にタコ足状に分布している。

まず、駅ビル東館の四階にあるのが「カジノ・プレイランド」。同店の福本所長は、この九月に新宿店から転任してこられたばかり。「客層にしても売上げにしても、新宿とは大きく違っていますね。第一、人の数が較べものにならない」と、土地柄の違いを述べられる。売上げでは、十数倍の開きがあるそうだ。

「プレイランド」は子供たちに人気のある店。母親が東急プラザで買い物をしていく間、子供たちはゲームに興じるといふわけである。「昼間は子供、夜は勤め帰りのサラリーマンが多いです。人気のあるのは、ル・マン、プロクテッドあたり

です」と、小原営業部長は語る。

同店と同じ線路沿いに「イモンボウル・ゲームコーナー」。名前のとおり、ボウリング場の一階フロアにある。フロントの前の広いフロアには、フリッパーが二十五台勢揃い。そのほかスパークリング・コーナー、フィスコ400などアーケードゲームがふんだんに楽しめる。昭和四十七年八月のオープンだから、古手と言えらるだろう。

東に目を転じて、ミスタウン中央の「シルクハット」。ここは前々回紹介した川崎店が本店にあたるわけだが、真向いに三軒の映画館が並んでいるところなど、立地条件もよく似ている。

シルクハットをあしらったガラス張りの店頭装



▲アップル



▲シルクハット

## バーリーサービス株式会社

大阪事務所 大阪市南区南綿屋町23-1 TEL 06 213 5255代  
 東京事務所 東京都港区東麻布1-27 TEL 03 582 0857代

### バーリー製品レンタルいたします

最低6カ月単位、1カ月1台につき……

- ボーナス・ライン (新品) …………… ¥65,000
- ボーナス・ライン (中古) …………… ¥50,000
- ウォール・ストリート (中古) …………… ¥60,000
- ブル・マーケット (新品) …………… ¥70,000
- ブル・マーケット (中古) …………… ¥60,000
- スーパーコンチネンタル (中古) …………… ¥45,000
- ファイブライン (中古) …………… ¥30,000

※この他、機種やレンタル料などに相違があります。

例：スーパーコンチネンタル (中古) 5台の場合、毎月小切手 ¥ 225,000、あるいは毎月決済の約束手形 ¥ 225,000。  
 なお、6カ月の保証金として約束手形 ¥ 2,250,000の担保が必要です。

バーリー製品各種パーツ

ブル・マーケット

BULL MARKET

BONUS LINE

ボーナス・ライン

ニューマシン 近日発売予定

NEW MACHINE

AND PARTS



# 新・ゲーム場ガイド 17 蒲田 TOKYO

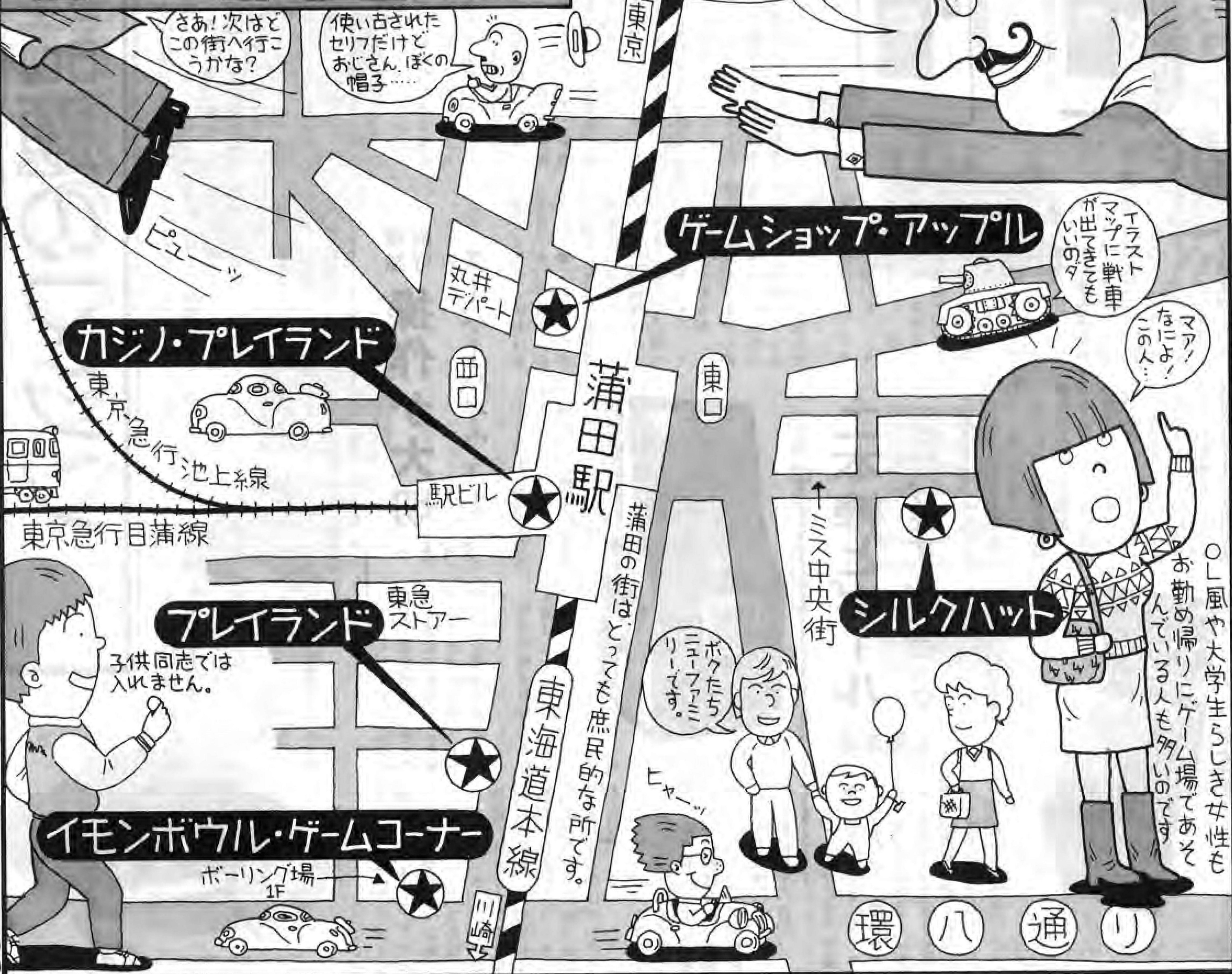

## GUN FIGHTER

メダル・コインが弾丸に!!  
迫力のプライズマシン



### ガンファイター

- ★メダル(コイン)を込める!! レバーを引く!!  
そして、引金を引くと轟音とともにメダル(コイン)が発射されます。
- ★動く景品台には、30-40個の景品がセットされており、ネライが当れば景品が落ちてきます。
- ★メダル(コイン)の飛ぶスピードはマジで調整できます。
- ★ペイアウトは景品台のパネで調節できます。(パネを強めると景品は落ちにくくなります)
- ★景品台は、回転式(40個入)と上下動クランク式(30個入)の2種類があります。
- ★ゆするとTILTがなかり、景品が落ちてても景品取出口には出ません。
- ★ミニサイズですからゲームコーナー、ホテルロビー、ドライブイン等に何台でも設置できます。また店頭用としても好評です。

实用新案 3件 | 申請中  
意匠登録 5件

◎セガスロット、バーリーピング、古き良き機械を見直そう。  
◎スロットマシン、ビンゴの各種パーツ。  
代引地方発送承ります。

#### 仕様

弾丸装着 25セントサイズ用 / 10円サイズ用 / フリーサイズ(10円-25セント用) / 別注も承ります。  
ガン 堅牢クロームメッキ仕上げ  
キャビネット ボリ化粧板仕上げ。窓は5mmアクリル板。ハカマ台分離、アジャスター付き。  
景品台 標準品(100mm×30mm×70mm)以下の景品を収納。  
寸法 高さ1400mm、横幅435mm、奥行1050mm  
使用電力 AC100V、60W  
通産省型式承認済

Bally SLOTMACHINES. BINGO GAMES  
パーツカタログ無料配布いたします

株式会社 日本商事

大阪市城東区永田 2-5-9  
TEL (06)962-7721(代)



# 話題のメイン

## 注目のバギーズ・シリーズ ニュータイプ2機種

### 太陽自動機

(株)太陽自動機(本社||東京都江東区森下三の六の五、森下ビル、六六三三-一五四一、宮坂芳男社長)から、「サファリ・ラリー」と「インディアン・ロック」が新発売となった。

従来なかった新しいボールゲームの「バギーズ」のシリーズとして、

プレイフィールドは急斜面になっており、この斜面上を下からバンパーなどで弾かれたボールが走り、プレイフィールド上部のターゲットに当たると、フィールド上のランプが点灯し得点となる。フィールドの左右の端はピンがあり、ここを通り過ぎて得点される。落ちて来たボールは、ハンドルを操作してうまく拾って再度はね上げる。失敗すると、アウト穴に入ってしまう。

点方式も変化していく。この意味で二機種発売されたことにより、変化の方向が示されたことになる。

プレイフィールドは急斜面になっており、この斜面上を下からバンパーなどで弾かれたボールが走り、プレイフィールド上部のターゲットに当たると、フィールド上のランプが点灯し得点となる。フィールドの左右の端はピンがあり、ここを通り過ぎて得点される。落ちて来たボールは、ハンドルを操作してうまく拾って再度はね上げる。失敗すると、アウト穴に入ってしまう。

プレイフィールドは急斜面になっており、この斜面上を下からバンパーなどで弾かれたボールが走り、プレイフィールド上部のターゲットに当たると、フィールド上のランプが点灯し得点となる。フィールドの左右の端はピンがあり、ここを通り過ぎて得点される。落ちて来たボールは、ハンドルを操作してうまく拾って再度はね上げる。失敗すると、アウト穴に入ってしまう。

プレイフィールドは急斜面になっており、この斜面上を下からバンパーなどで弾かれたボールが走り、プレイフィールド上部のターゲットに当たると、フィールド上のランプが点灯し得点となる。フィールドの左右の端はピンがあり、ここを通り過ぎて得点される。落ちて来たボールは、ハンドルを操作してうまく拾って再度はね上げる。失敗すると、アウト穴に入ってしまう。

### 厳守 操作が大切 スーパーハイウエー タイトー

(株)タイトー(本社||東京都千代田区平河町二の五の三、二六四一八六一、M・コーガン社長)

スーパーハイウエーは、TVドラッグゲーム機(一人用)で、シフトはH(ハイ)とL(ロウ)があるが、スタート時は必ずLから開始し、タイマー(八十からゼロへ)の働いている間、どんどん車を走らせる。

スーパーハイウエーは、TVドラッグゲーム機(一人用)で、シフトはH(ハイ)とL(ロウ)があるが、スタート時は必ずLから開始し、タイマー(八十からゼロへ)の働いている間、どんどん車を走らせる。

スーパーハイウエーは、TVドラッグゲーム機(一人用)で、シフトはH(ハイ)とL(ロウ)があるが、スタート時は必ずLから開始し、タイマー(八十からゼロへ)の働いている間、どんどん車を走らせる。



サファリ・ラリー



インディアン・ロック



スーパーハイウエー



テーブル・ブロック

### 二本棒とボール ユニークなオープンロック 玉福産業

まず硬貨投入後、フラッグマンが現われ、フラッグを振りおろし、ゲームはスタート。スピードメーターは画面下側に表示されており、時速約四十キロロケになったとき、シフトレバーをHに切りかえる。

道路の表示に従ってアクセル、ハンドルを操作していくわけだが、道路標識以上のスピードを出したりすると、アクシデントが発生するので注意を要する。アクシデントの場合、その都度シフト

玉福産業(本社||京都市伏見区津知橋三七二の八、〇七五五二二一七三二一、橋本頼松社長)から出た新製品「オープンロック」は、遊戯料金十円のプライズマシンである。

二本の金属棒の上に乗り、ボールを、金属棒をうまく開閉操作して、セーフ穴まで運んでくる。



オープン・ロック

## ニュータイプマシン ジャンボ 54 キングゴリラ JUMBO 54 KINGGORILLA

新発売!!

お客さまのお好みでお選び下さい。  
人気あるデザインとすぐれた機械で  
ロケで高収益が実証されています。

- 10円玉とメダルの2WAY。
- 最高54枚をペイアウトします。
- アフターサービスは3ヶ月間無償で行ないます。

共通仕様

- 高さ 1,400mm
- 奥行 396mm
- 横幅 622mm
- 重さ 40kg
- 電気用品型式認可  
▽91-15269



### 東宝商事株式会社

〒534 大阪市都島区都島本通4-24-10 TEL.(06)924-2000~1(代)

関西地区代理店 東海地区代理店 九州地区代理店 兵庫地区代理店 関東地区代理店  
 甲陽産業(株) TEL(06)451-5994 大阪府福島区藤州2-12-21 名古屋ジューク(株) TEL(052)781-6380 名古屋市千種区鏡ヶ池3-6 (有)九娛貿易 佐世保市元町1-18 吉岡産業 TEL(0956)23-7331 神戸市灘区旭通4-305 ダイサン商事(株) TEL(03)208-2021 東京都新宿区西早稲田3-24-8







# 海外の話題

## 繁栄する西独業界

### 国際版で「プレイメーター」報じる

米国の業界誌「プレイメーター」は発刊以来、今年で三年めになり、いよいよ内容を充実させているが、九月号から「国際的出版物」と銘うち、ヨーロッパ各地の情報についても大きくページをさいている。このうち、

「西ドイツの自動娯楽機産業は繁栄途上にある」とは、西ドイツの自動機械メーカー・輸入業者の協会「VDAI」での総会の結びの言葉である。

アメリカの大統領、ジミー・カーター氏は、ジョージア州のかれの農場に新しいフリッパを一々導入した、と話題になっている。

これは大統領の息子、チップ・カーター氏がひどくフリッパに熱を入れていたため、当地のオペレーター、リー・マートンさんも協力し、大統領の自宅に早くもフリッパの音が鳴りはじめている。

## カーター家にもフリッパブーム着々と進行

アメリカの大統領、ジミー・カーター氏は、ジョージア州のかれの農場に新しいフリッパを一々導入した、と話題になっている。

これは大統領の息子、チップ・カーター氏がひどくフリッパに熱を入れていたため、当地のオペレーター、リー・マートンさんも協力し、大統領の自宅に早くもフリッパの音が鳴りはじめている。

今年には国際的なフリッパブームの年となったが、ニューヨークではフリッパの歴史的なバックグラス(盤面)を集めた展覧会が催されている。これはロジャー・シャープ氏執筆による単行本「ピンボール!! (ダットン版)」の発行を機に催されているもので、十一月十九日までニューヨーク市のワイリス・エリオット・ギャラリーにて開かれていた。

今年には国際的なフリッパブームの年となったが、ニューヨークではフリッパの歴史的なバックグラス(盤面)を集めた展覧会が催されている。これはロジャー・シャープ氏執筆による単行本「ピンボール!! (ダットン版)」の発行を機に催されているもので、十一月十九日までニューヨーク市のワイリス・エリオット・ギャラリーにて開かれていた。

国際化したアミューズメントニュース  
INTERNATIONAL AMUSEMENT NEWS



NSM'S MINT

西ドイツで最新のギャンブル機械「ミント」がNSMから発売された。マイコン採用で故障知らずとのこと。

今年には国際的なフリッパブームの年となったが、ニューヨークではフリッパの歴史的なバックグラス(盤面)を集めた展覧会が催されている。これはロジャー・シャープ氏執筆による単行本「ピンボール!! (ダットン版)」の発行を機に催されているもので、十一月十九日までニューヨーク市のワイリス・エリオット・ギャラリーにて開かれていた。



ピンボールのバックグラスの歴史的推移で、三

## 美術的フリッパ

### NYで展覧会開く

# 遂に登場。これからのカラオケ

## 話題のフェニックス

<400曲>

フェニックステープも新発売



テレビ、新聞、雑誌で話題沸騰のフェニックスを扱ってみませんか。

- コンパクトで場所をとらない
- 最高の音量と音質、エコー装置内蔵
- 店のムードにマッチしたシャレたデザイン

小売価格¥180,000—(本体・マイク歌集)

東洋企画株式会社

東京都新宿区西大久保2-305 TEL03(209)0191  
大阪本社・大阪市北区堂島北町



とり  
影  
青春  
人生の  
カルメ  
星の  
兄弟仁義  
れあい

悲しい  
はすら



# UNIVERSAL



## ON PARADE

無限の可能性にチャレンジするユニバーサル



スーパー スター  
▽91-14037



ニュー ケンタッキー ダービー  
▽91-14037



ビッグ & スモール  
▽91-14529



キング オブ キングス  
▽71-15515



スクラッチ  
▽91-14548



ICBM  
▽91-8830



ミニルーレット  
▽91-14580



B・29  
▽91-14548



スーパー マシン  
▽91-14580



コンチネンタル マークV

### 両替機

UNI 100



UNI 1000



UNI 1500



テーブル スクラッチ  
▽91-1458

●メダルゲーム機は遊戯機械です。娯楽用にのみお使いください。

## ユニバーサル販売株式会社

東京都台東区上野 3-10-9 (国井ビル) TEL. (03)833-9581(代)  
名古屋営業所 名古屋市中区綿 1-8-1 TEL. (052)232-1167  
大阪営業所 大阪府吹田市南金田 2-12-35 TEL. (06)385-6800  
九州営業所 福岡市博多区北比恵町1-18(東カン福岡第2ビル1F) TEL. (092)471-6188



JAA

◆これだけは知っておきたい

# 自動遊戯機の設置要綱

この「設置要綱」は、先ほど名古屋で起ったゲーム機転倒による人身事故を契機に、二度とこういう事故が起らぬよう広く業界に呼びかける「遊戯機設置の留意点」である。

全日本遊園協会(JAA)では、AM部会のペイアウト技術委員会を中心にこの要綱の作成を進め、通産省の了解を得て、決定した、同協会ではこれを小冊子にして、同協会に配布したほか、希望者には有料で頒布することのことであるが、本紙では読者の方々によく知っていただく意味で、全文一括ここに掲載した。

この種の設置要綱としては自動販売機にその先例を見出すことができるのであるが、当業界の娯楽機械においても、安全性を確めうる設置方法がこの「設置要綱」によって確立したことになる。

この「設置要綱」は、先ほど名古屋で起ったゲーム機転倒による人身事故を契機に、二度とこういう事故が起らぬよう広く業界に呼びかける「遊戯機設置の留意点」である。なお、この要綱作成にあたり、JAAは全国シングルロケ協議会(ASL)の協力を得ている点も特筆せねばならない。屋外で設置される例の多い子供用シングルロケにおいて、設置する際の注意が特に要求されることは、言をまたないことであり、ASLにおいても周知徹底されることにより安全性が確保されることは、きわめて望ましいことである。

## 1 自動遊戯機の設置

### (1) 設置に関する関係法令

① 設置することのできる機械

自動遊戯機を設置するときは、電気用品取締法で定められた機械は、**▽マーク**(機種によっては**△マーク**)がついているかを確かめることが大切である。**▽マーク**(または**△マーク**)は、電気用品取締法の規定による型式認可を受けたことを表示する記号で、機械の側面または裏面に貼ってあります。このマークのついていない機械は、絶対に設置しないで下さい。

② 防災上の規制

自動遊戯機を設置する際には、防災面に充分考慮を払って下さい。緊急時に障害となるような設置方法(非常口や非常階段使用の妨げとなるような据付け方等)は、厳に注意してはならない。消防法施行令及び施行規則第五条は、建築物の各部ごとの改修、移転、除去、使用の禁止、その他の必要な措置を命ずることができ、**③ 設置業者(管理業者)名等の表示義務**がある。消防法第五条は、**消防用設備(スプリンクラー、消防器具、火災報知器、非常コンセント等)が設置されている場所の付近で、消防活動の妨げとなるような場所には、自動遊戯機を設置してはならない。**建築基準法施行令第八

五条は、建築物の各部ごとの改修、移転、除去、使用の禁止、その他の必要な措置を命ずることができ、**③ 設置業者(管理業者)名等の表示義務**がある。消防法第五条は、**消防用設備(スプリンクラー、消防器具、火災報知器、非常コンセント等)が設置されている場所の付近で、消防活動の妨げとなるような場所には、自動遊戯機を設置してはならない。**建築基準法施行令第八

室の種類	制限重量(単位1㎡につきkg)	
百貨店または店舗の売場	300	
劇場、映画館、演芸場、観覧場、集会堂、集会所、その他これらに類する用途に供する建築物の客席または集会所	固定席の場合	300
	その他の場合	360
地下、玄関または階段	上記の客室に連絡するものにあつては360	
屋上広場またはバルコニー	180 ただし百貨店の用途に供する建築物にあつては、百貨店の数値による。	

### (2) 設置場所と設置方法

- ① 土台のしっかりした水平な場所に、据付けて下さい。次のような場合には、表に示した処置を講ずる必要があります。
  - 直射日光が当たる
  - 雨が直接当たる
  - 湿度の多い所
  - 埃の多い所
  - 腐蝕性ガス等に触れるような所
- ② 次のような場所に設置することは、故障の原因になりますので避けて下さい。
  - 直射日光が当たる
  - 雨が直接当たる
  - 湿度の多い所
  - 埃の多い所
  - 腐蝕性ガス等に触れるような所
- ③ キャスター付の遊戯機は、設置後に動くことのないように必ず固定して下さい。
- ④ 次のような場所に設置することは、故障の原因になりますので避けて下さい。
  - 直射日光が当たる
  - 雨が直接当たる
  - 湿度の多い所
  - 埃の多い所
  - 腐蝕性ガス等に触れるような所

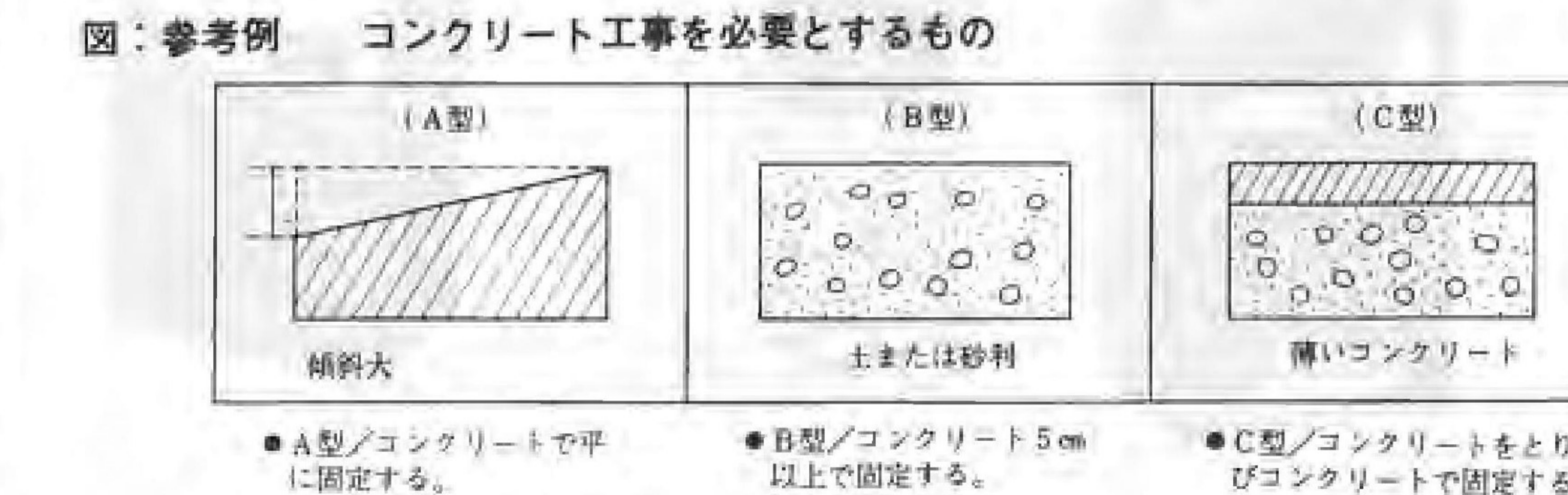

## 2 電源

### (1) コンセント

自動遊戯機専用コンセントを設けて下さい。

- 電圧ドロップや過電圧が加わらないように、配線には、充分注意することが必要です。
- 定格銘板により五〇ヘルツ、六〇ヘルツの確認を行なってから、据付けてください。
- 屋外用コンセントがない場合、およびコンセント容量が足りない場合は、業者(電気工事士資格所有者)に工事依頼してください。
- 屋外用コンセントが即座に設けられないようときには、一時的な

自動遊戯機は、毎日多くの利用者が接するものから、特に厳重な点検・管理が要求されます。設置当初は安全だったものも、日がたつにつれ、状態が変化することもあり、管理は欠かせません。また、機械のガラス面が破損して利用者が怪我をしたりすることのないよう、くれぐれも注意してください。

## 3 日常の点検管理

### (2) 接地(アース)

アースを指定された機械については、それを守らなければなりません。その他の機械も、絶縁の劣化等で、機体表面に電気が流れることがありますが、アースを取ることが望ましいといえます。わずかな漏電ならば、アースを確実に取ることで、より感電を防ぐことができます。アースの取付工事は、通産省省令(電気設備技術基準)に定められた第二種設置工事に従って行ないます。この工事ができるのは、電気工事士資格所有者に限られます。

の条件を満たさなければなりません。

- ① 三ヶ月以内に正規のコンセントを取付けること
- ② ビニールコードは固定せず、壁、柱などに引掛けたままの半固定状態にしておくこと
- 床下配線には、必ず保護カバーをしてください。



# この迫力！このスリル！この性能！

“IC”マシンから“マイクロプロセッサ”マシンへ、より高性能になりました。



◆グレートトレース  
(Aタイプ)



◆ピカラリー  
(Aタイプ)



◆レッドライン  
(Cタイプ)

■共通仕様

全高 1,450mm  
全幅 616mm  
奥行 400mm  
重量 50kg  
使用電力 75W

■通産省電気用品型式認可番号

▽91- 8953  
▽91- 9774  
▽91-11085  
▽91-11723  
▽91-14129

■意匠・商標登録番号

No.52- 8710      No.52- 8711  
No.52-18300    No.52-44538  
No.52-15181    No.52-15182  
No.52-15183    No.52-15184



**レンジャック株式会社**  
DEVELOPER OF AMUSEMENT  
WHOLESALE OF MACHINERY FOR AMUSEMENT

本社/大阪市淀川区西中島5丁目11番10号(新大阪丸善ビル9F)

TEL. (06) 305-1331 番(代表) 〒532

## 歌ってホレホレ このテープ!!

カラオケテープのオオトモが、又々カラオケファンに贈る!

遂に登場! 待望のプログラム

### 648曲

- Aシリーズ……200曲
- Bシリーズ……340曲
- Sシリーズ……48曲
- 沖縄民謡……60曲

Sシリーズリスト

1チャンネル	2チャンネル	3チャンネル	4チャンネル
0 愛のふれあい	古城	ネオン川	お富さん
101 夜霧の第二国道	想い出のグリーングラス	愛して愛して愛しちゃったのよ	伊勢佐木町ブルース
102 舞よりも君を愛す	加茂川ブルース	長崎ブルース	潮来笠
103 おまえに	有楽町で逢いましょう	羽田発7時50分	思い出のサンフランシスコ
104 東京ナイトクラブ	夜霧に消えたチャコ	好きだった	寒い朝
105 両会	ヨイ・ウエイ	赤と黒のブルース	藤子のタンゴ
106 アカシヤの面がやむ時	東京ブルース	涙の酒	裏町酒場
111 雨は涙が溜息か	青い山脈	アソコ橋は恋の花	好きになった人
112 王将	女郎の涙	都州夜曲	若葉の歌
113 新法校の一生	リンゴの唄	赤城の子守唄	おんなの宿
114 夫婦春秋	恋	旅の夜風	さすらい
115 悲しい恋	長崎の鐘	柔道水戸伝	涙の連絡船

カラオケ用  
ワイヤレスマイク

業者待望の……

どの機種にもOK!  
従来の様な雑音は、  
まったくありません



ロマンジューク OT-101型

MK-IV

大出力 25W×2

好評発売中!

## カラオケ 内容豊富!

カラオケ、ジューク  
テープの専業メーカー

関東地区総代理店 株式会社オオトモ  
東京都新宿区西新宿6-20-4-19 ミナールビル  
☎ (03) 348-5661

## 株式会社 大知物産

(本社) 大阪市城東区古市1-15-2

☎ (06) 933-0852(代)

# オオトモ



# 日本列島にTV<sub>21</sub>旋風

## ターゲットはボーナスだ なんと最高ペイアウト4000枚

代理店募集中!!



○ゲームトピアリノ梅田店  
北区曾根崎中1



リノ梅田店代表責任者  
松浦延治氏の談話

メダルゲームマシンにはめずらしく、頭脳でチャレンジする面白さが抜群であり、ギャンブル性とゲーム性を兼ね備えている。  
当店では20台設置してTV<sub>21</sub>コーナーを設けているが、10台位の時の稼働率が最も良いようだ。

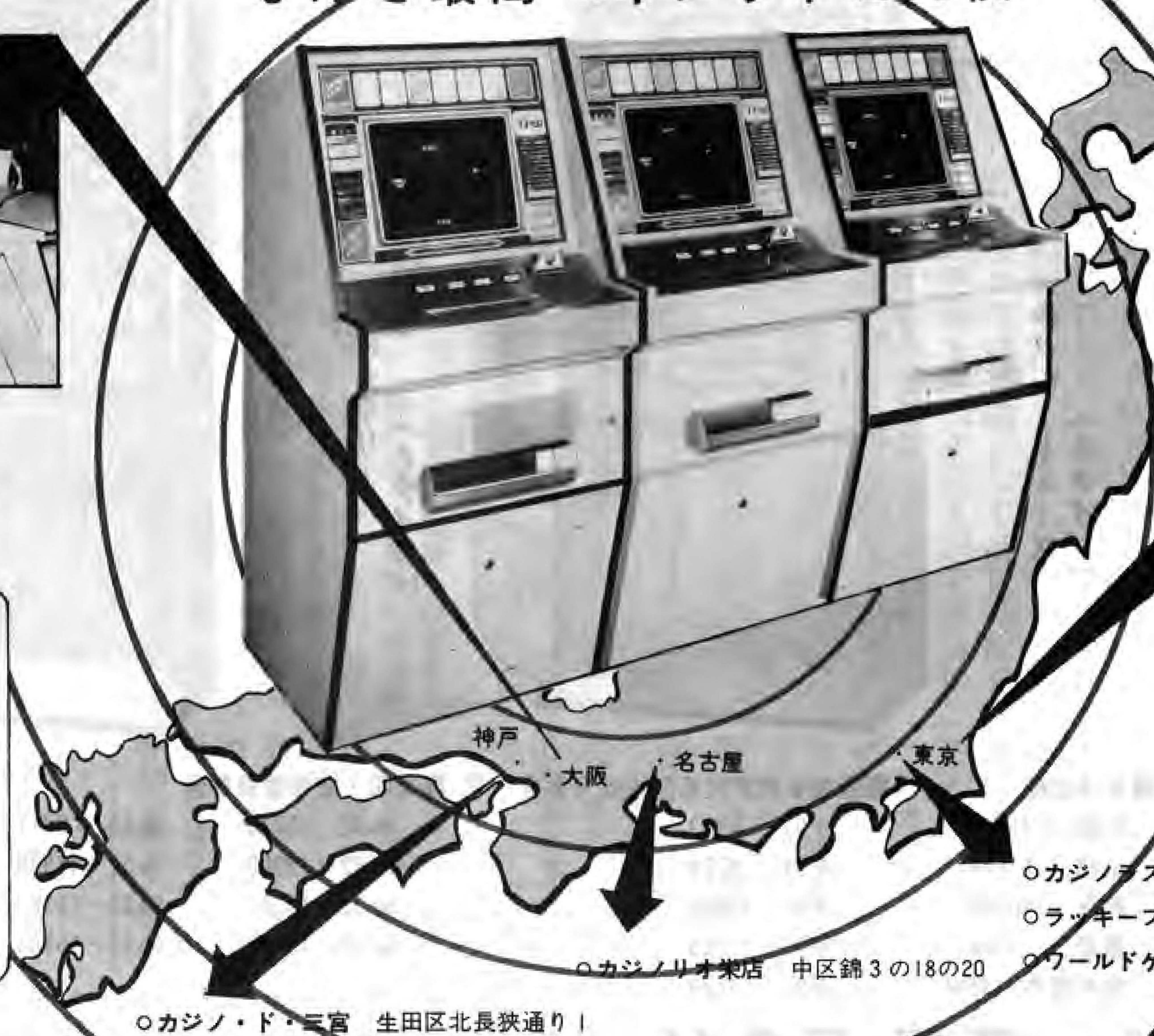

- ゲームプラザ・ウイン 中央区南4条(第3グリーンビル)
- ゲームプラザ・ハローウイン 中央区南5条(富士会館)
- ゲームプラザ・ビクトリー 中央区南2条西4(狸小路4)
- ゲームファンタジア・レンボー7 新宿スカラ座7F



- カジノラスベガス 新宿ジョイパックスビル
- ラッキープラザ・ロカ 池袋ロサ会館内
- ワールドゲーム赤坂 赤坂4の2の8

○カジノ・ド・三宮 生田区北長狭通り1

○カジノリオ楽店 中区錦3の18の20



〒102 東京都千代田区平河町1-4-3 平河町伏見ビル  
☎ 03 (230) 0671 (代表)

TV<sub>21</sub>はどこのお店でも人気集中! ☆貴方の目で一度お確かめ下さい

# いまやカラオケは歌えるお店の財産

## カラオケはソフトが生命

- ジャトレのソフト(テープ)は、曲目・編曲・演奏とも一流の評判が定着しています。  
(音源自社管理—コロムビア・ビクター・アポロン・徳間音工・ユピテル等一流メーカーが当社の為に責任製造)
- 名手・木村好夫のギターをフィーチャーしたコロムビア専属楽曲をはじめ350曲の強力布陣。
- 年内600曲完成を目標に続々曲目追加中。  
歌のメニューをご請求下さい。お送りします。



フジTVをはじめ、全国で  
テレビCM放映中!

## オーケストラジャトレ1300



## カラオケのトップメーカー



〒102 東京都千代田区平河町1-4-3 平河町伏見ビル  
☎ 03 (230) 0671 (代表)

さきのさきまで安心な良い商品を選んであげて下さい。  
ジャトレのオーケストラカラオケコンポーネントは

**安心商品**

各マスコミにとり上げられた業界のトップ商品。メンテナンスも万全です(保証書付)。

**売しやすい**

一流信販ローンが使えるので、販売が楽です。



フジテレビ「3時のあなた」で紹介される(52年5月16日)



日本で初めて——  
スロットマシン型  
風営認定機種の

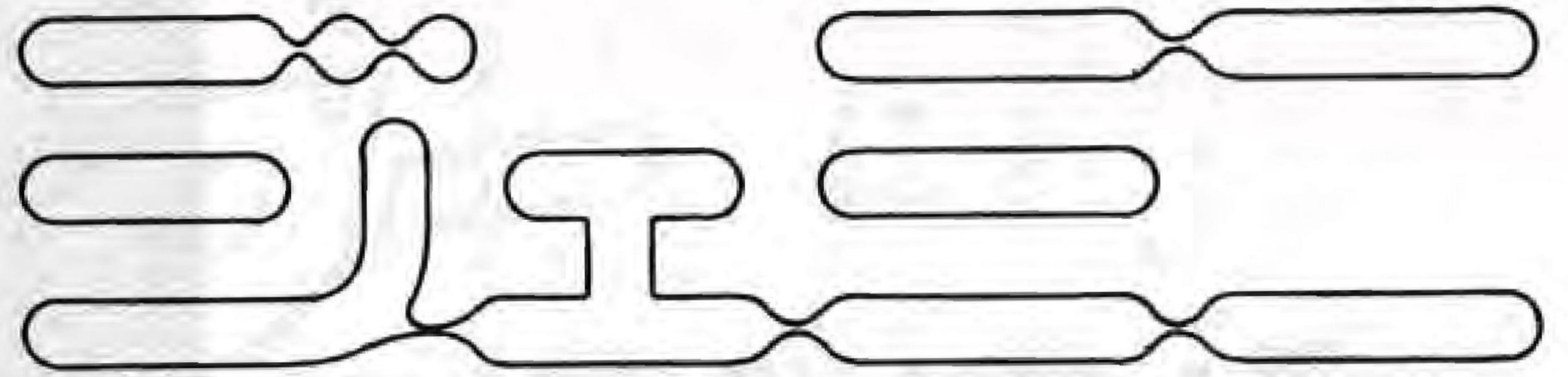

# 人気沸騰の第8号店10月オープン!!

〈ミスターマックス 008〉



明るく、西部の酒場風の店内にズラリ揃ったファンキースロット  
エキサイティングなゲーム内容、これこそアメリカからきたパチンコ。

**3 MEDAL 5LINE**  
**plus BONUS GAME**

景品への交換システムはパチンコと同じです。また、お店運営の方  
法などについて万全のサービスシステムを用意いたしております。



近鉄八戸の里・駅前

# M A X' BROS.

## (株)マックスブラザーズ

〒544 大阪市生野区巽北2丁目5番31号  
TEL. (06) 752-4775(代)  
ジェミニ事業部

フランチャイズシステムの地区代理店を現在募集中です



# 希望の島

宇宙同時革命の結果



## 歴史(B)

「史実の調査から出発しなければなるまい」と、宇宙新世紀人・エプシロンが言う。それに同じく、ゼータとエータは、

「そうだ、そうだ」というように頷いている。一九七七年、地球星、ヤボン風に表現すると上述の如くなるのだが、実際には、どういう具合に事が運ばれたかという点以下の如くであった。

微風のようなエプシロンが(史実の調査から出発しなければなるまい)と発信をし、それが同じく微風のような状態のゼータとエータに感応し、それに同意を示したゼー

タとエータはエプシロンに直ちに合体をする。勿論、正確を期すためには、事実を列挙するのは、事実だけを列挙するのは、事実だけを列挙するのは、事実だけを列挙するのは、

「風が戦いでいるだけではあまりにも、とりつくしませんが、もともと『限りなく透明に近いブルー』とか透明に近いものがよく売れた時期もあるにはあったのだがね。」

「それはそうだ、全くその通りである。だが、言語を例にとれば、一方では、翻訳が必要な場合もある。」

「さもないか、どうなると必要である」と筆者は判断した。

「さもないか、どうなると必要である」と筆者は判断した。

「さもないか、どうなると必要である」と筆者は判断した。

「さもないか、どうなると必要である」と筆者は判断した。

「さもないか、どうなると必要である」と筆者は判断した。

「さもないか、どうなると必要である」と筆者は判断した。

「さもないか、どうなると必要である」と筆者は判断した。

「さもないか、どうなると必要である」と筆者は判断した。

「さもないか、どうなると必要である」と筆者は判断した。

「さもないか、どうなると必要である」と筆者は判断した。

「さもないか、どうなると必要である」と筆者は判断した。

「さもないか、どうなると必要である」と筆者は判断した。

「さもないか、どうなると必要である」と筆者は判断した。

「さもないか、どうなると必要である」と筆者は判断した。

「さもないか、どうなると必要である」と筆者は判断した。

「さもないか、どうなると必要である」と筆者は判断した。

「さもないか、どうなると必要である」と筆者は判断した。

## バリー社製品および輸入 入娯楽機械のスペア パーツならMAXへ

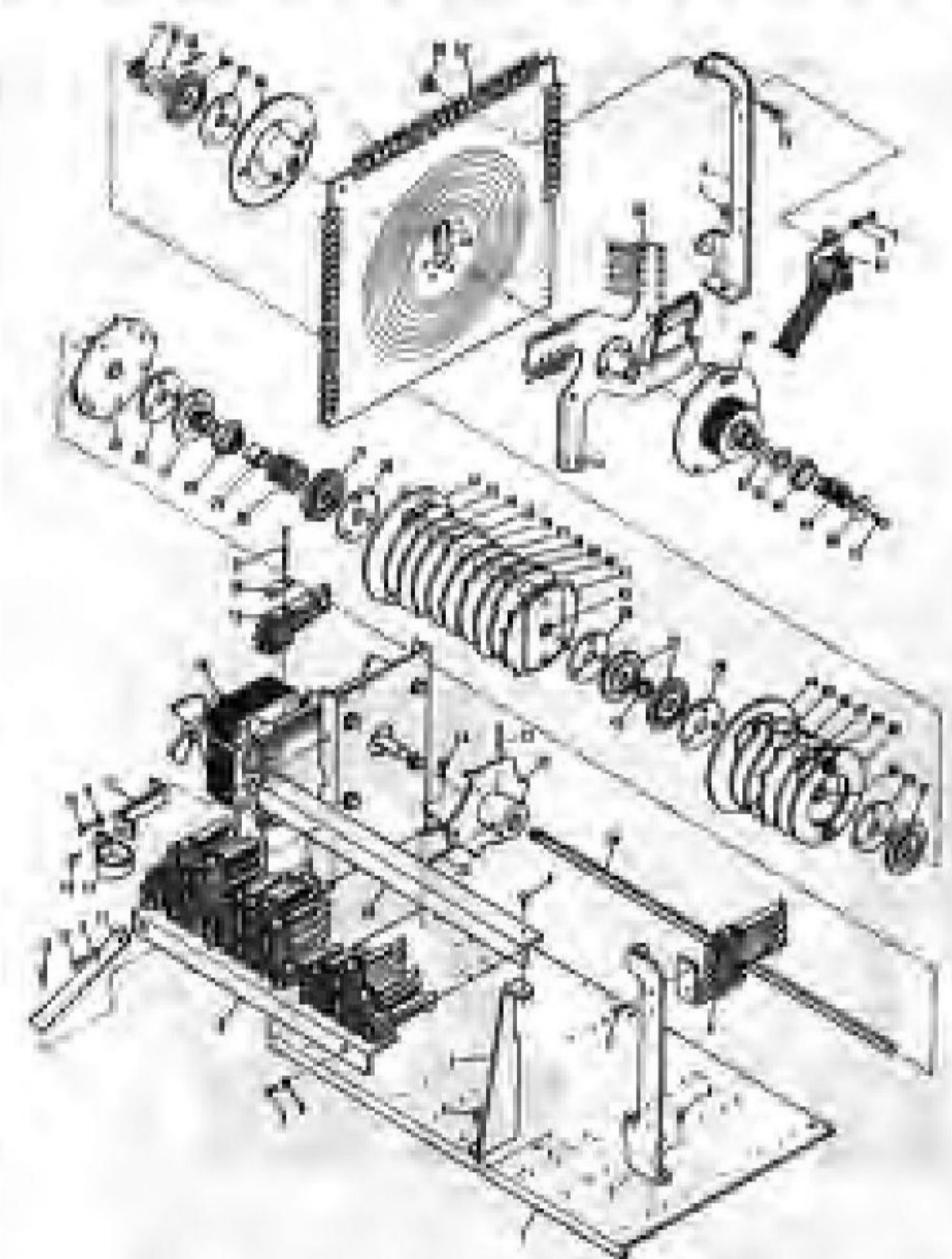
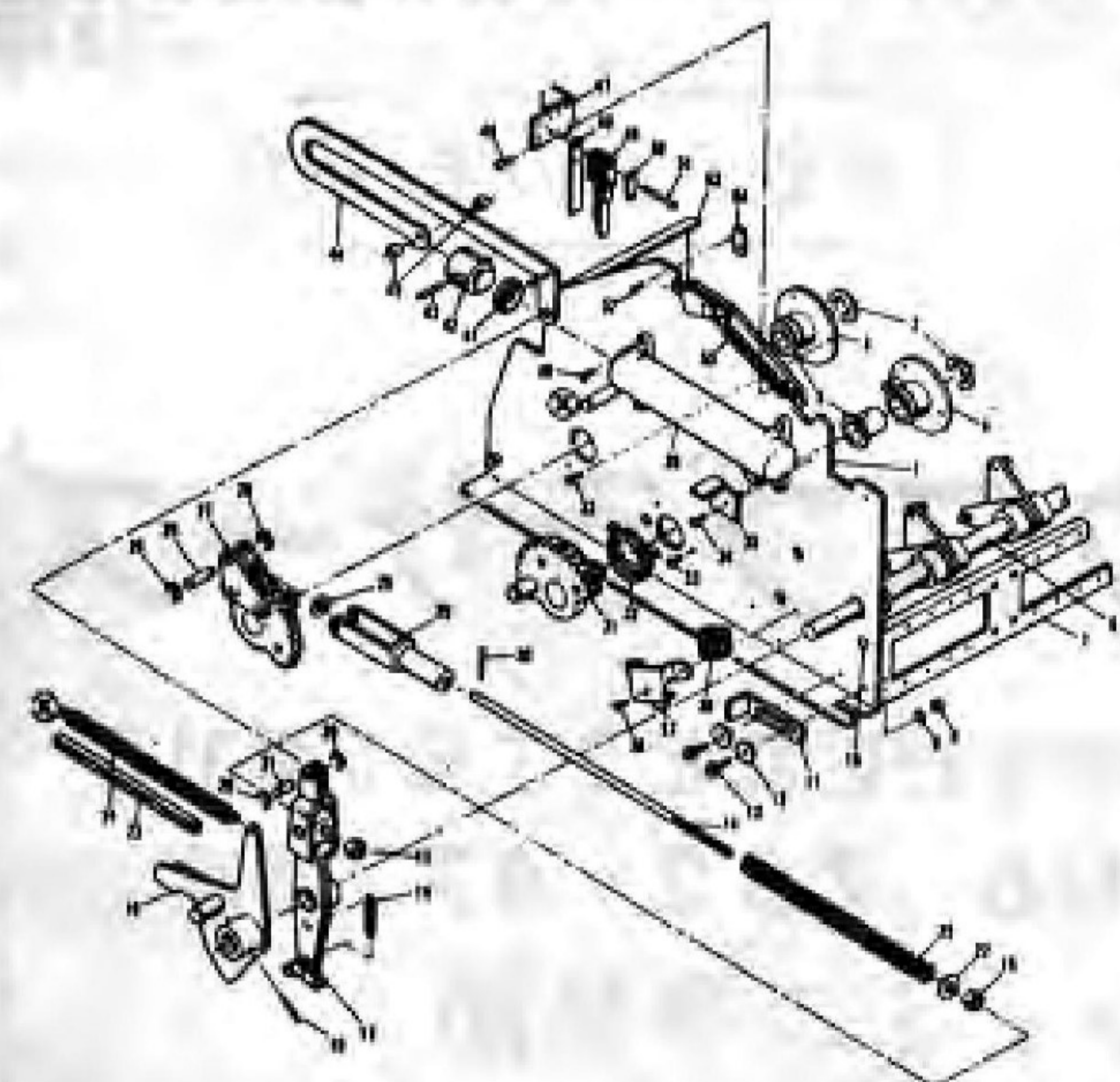

本社カウンター販売システムもご利用ください。

当社はただ今、スペアパーツのフランチャイズシステム地区代理店を、募集中です  
スロット・ピンゴ・フリッパーの販売も行っております

Bally Parts Shop 株式会社 マックス・ブラザーズ

〒544 大阪市生野区巽北2丁目5番31号 TEL. 06(752)4775(代)

★パーツカタログ・プライスリスト等は当社までご請求下さい



# ジュピターに 50登場



スロットマシンのダイナミックな迫力と  
IC回路の高い信頼性を調和させて

シングルロケからメダルゲームコーナーまで万人を魅了する画期的マシンが登場。

ジュピター30に続くシリーズ第2弾!!

## JUPITER-50

10円または20円→メダル販売機が付いています。  
メダルの配当は5枚、10枚、50枚の3段階のステップチャレンジ方式。  
ホッパーを採用しています。

仕様 幅 600mm  
高さ 1,450mm  
奥行 400mm  
重さ 45kg  
  
A C 100V  
50/60Hz  
最大電力使用量  
105W

## JUPITER-30



10円または100円で3段階チャレンジできるプライズマシン。景品展示窓付。景品(たばこ大)約80個収納可。金庫10円玉6,000枚収納可。

## UFO'77



好評発売中

総発売元



# 株式会社 ベンドジャパン

本社 〒556 大阪市浪速区水崎町18番地 TEL. 06(643)3857 (大代表)

沖縄支店 沖縄ベンドジャパン  
〒901-22 沖縄県宜野湾市字伊佐44 ☎09889(7)4631  
東日本支店 千葉エンタープライズ  
〒276 千葉県八千代市八千代台西5-1-4 ☎0474(85)3237



# SHOOT AWAY namco

## プロ感覚！アダルトのガンゲーム ナムコ「シュータウェイ」

ゲームマシンになくはないものにガンゲームがあります。ナムコ「シュータウェイ」は、本格的銃を使ったクレーシューティングゲーム、ズッシリとした手応え、射撃音、ボディデザインはアダルトをも満足させるものです。又、北欧の風景そのままの抜けるような空のブルーと美しい森を生かした電照式スクリーン、これらはアイキャッチと共にお店のディスプレイとしても空間を生き生きと変化させます。今迄のゲームマシンのイメージを一変させたアダルト感覚あふれるゲームマシン、ナムコ「シュータウェイ」。



### エキサイティングなゲーム内容

二連銃で狙い撃つクレーは、一回一回コースを変え、徐々にスピードも上がっていきます。

冷静な判断と敏速な操作が要求されるアダルトなガンゲーム。それでも物足りないガッツな人にはPROボタンが用意されています。より速いクレーとより高い得点を目ざし、限界に挑戦する満足感が得られます。

## 目もくらむ超高速の世界!!

近日発売

### 「F-1マッハ」

レーサーもそのスピードに恐怖!

ナムコ「F-1・マッハ」は実感300km/h以上のスピードでレーシングゲームが楽しめる唯一のゲームマシンです。

ナムコ「F-1」よりゲームンとコンパクトになりました。



遊びをフリエイトする——株式会社ナムコ

本社 〒146 東京都大田区多摩川2-8-5 TEL 03(759)2311(大代)  
大阪事務所 〒556 大阪市浪速区新川3-630-3南大阪ビル TEL 06(649)5311(代)

★遊園施設・娯楽機械★企画・設計・製作・販売・経営・賃貸・輸出・輸入