

発行所 アミューズメント通信社 編集・発行人 赤木真澄 大阪市北区神山町14(第2松栄ビル) 530 06(314)0309 郵便振替 大阪307852 年間購読料(送料共)7,200円

出展55社で小間決定 AMショー 第14回

全日本遊園協会(事務局 東京都渋谷区渋谷三の六の十八、四四〇七一八七七一、略称JAA、会員数百三十四社、会長 遠藤嘉一氏)主催による第十四回アミューズメントマシンショー(略称AMショー)の小間割り(八月二十七日の午後、東京、ルビーホール)の会合で決った。

10日に説明会



中村委員長

これは同ショー委員会(中村雅哉委員長)主催の「小間割り抽選・説明会」で決定したものの出展申込みをした各社の出席を得て、「小間割り決定に関する細則」に従い、順次決っていった。

と今度の今回のショーの一番の問題点は、出展希望が多く、屋内小間数だけで一・五倍と超越する事態となったこと。この



熱心に説明を聞く出展責任者

立した、また委員会決定の「出展できないも、またシ

JAA

(11面に関連記事)

論潮

SL・国鉄

旅のお伴をするものなのだろうか。そしてそれが軌道(レール)の上を力強いリズムで走るSLとは……。おそらくは簡単に説明のつかない魅力がそこにつまんでいるような気がするのである。

乗物には、どうしても人間の心を動かせるものがある。それは幼児の体験するユリカゴ体験からくるものなのか、自分を含む「世界」が移動することからなのか。やがてたどりつくべき「未来」への

昨年暮、営業路線としてはついに姿を消したはずのSLではあるが、この四、五年前からの爆発的SLブームは、依然として激しさを増している。そして、このほど京都

はなさそう、今後は記念行事などと言ってもSLは走らせられない見込みになりつつある。熱狂的という事態の前には、たい郷愁を感じる心は、どこへ行ったのだろうか。一方、国鉄は長年の政

府ペースで「独立採算」を余儀なくされ、支払金利と資産購入費に迫られたまま、運営を続けている。このままいくと、ふだんは国鉄運営に参加できない、大部分の国民のせいである。赤字になつたと言われそうである。公共事業の責任者を投票で選べない日本の因習だと、濟んではならないのに。

国鉄は多くの難問をかかえてはいるが、公共の事業である点を再確認し、事故なく、平等に国民のためになるものになってほしい。営利目的の国鉄は、あまりにき

次々と画面が変わる

ル・マン

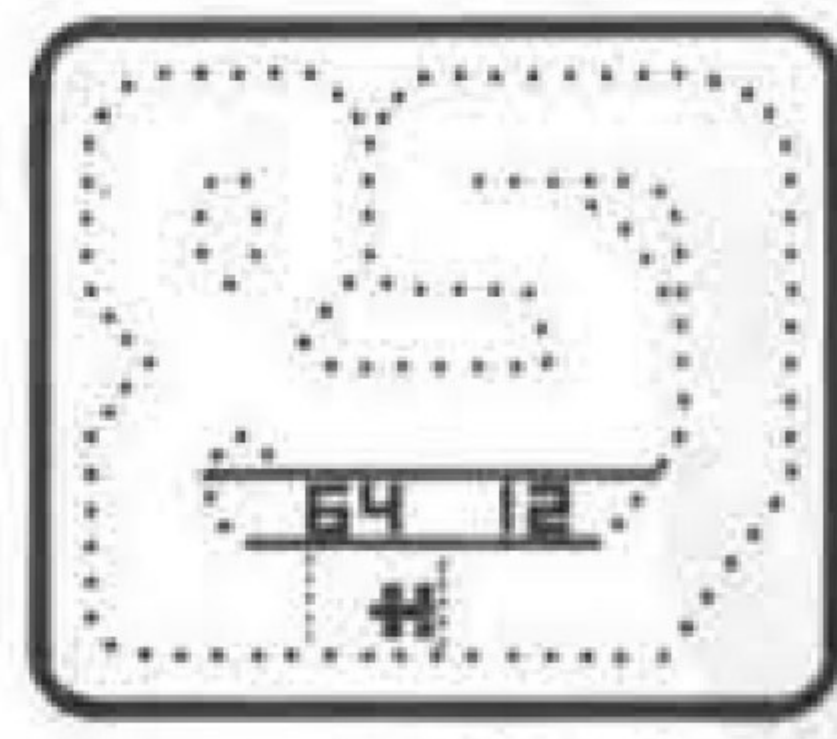

1周する毎に変わるコースが10コース。1ゲーム中に同じコースは走りません。スタート時は簡単なコース。そしてだんだん複雑なコースへ、何コースクリアできますか?



壁をどんどん壊す

ブレイク・アウト

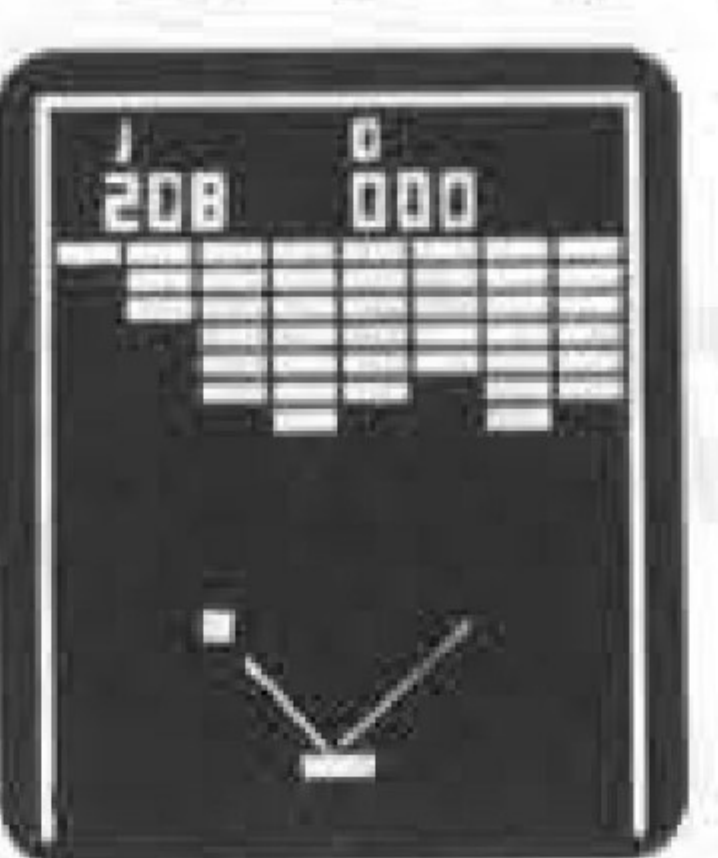

ラケットでボールを受け、前にある壁にはね返し、壁を壊す破壊ゲームです。壁の奥に行く程高い得点、ボールを壁の内側に入れ暴れさせるのがコツ。

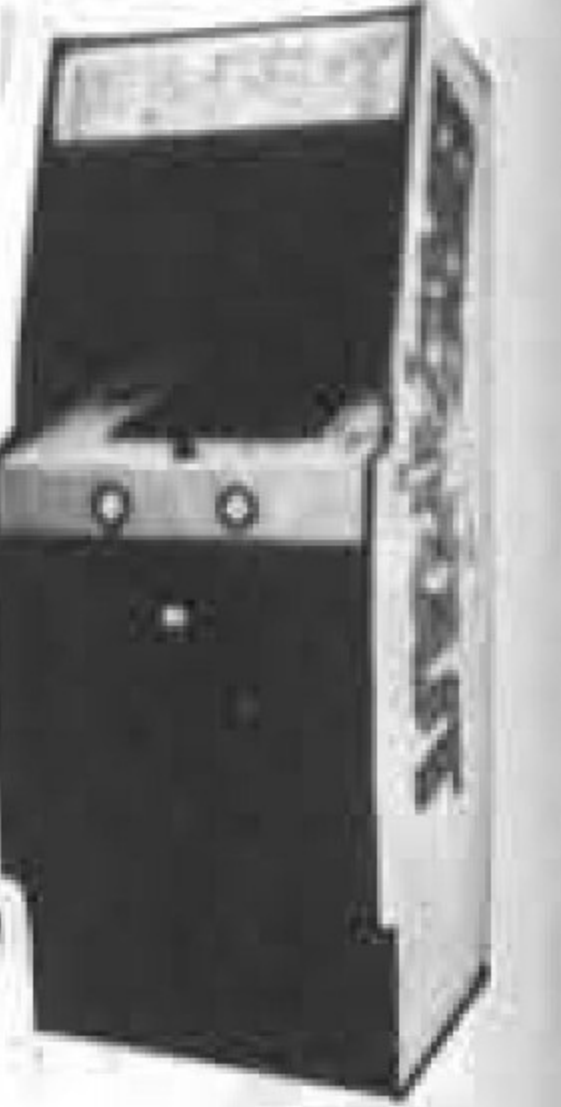

記録的売上げ



カスタムデラックス↑

強烈な時速300kmの体験!!

左右に曲がるコースを時速300kmで疾走。割り込んで妨害する対抗車、アクセル踏み込み一気に追い越し、アッ! 激突!! 飛び散る破片、燃え上るボディ……とこの「F-1」はレースそのままの体験を約束。そして、「F-1」は売上げも一日最高320ゲーム、平均でも220ゲーム以上を記録。その売上げも現在どんどん伸び続けています。



↑デラックス

株式会社 中村製作所 本社 東京都大田区多摩川2丁目8の5 〒144 TEL03(759)2311(代表) 中央研究所 東京都大田区多摩川2丁目2の13 〒144 TEL03(759)0711(代表) 矢口工場 東京都大田区矢口2丁目1の21 〒144 TEL03(758)0191(代表) 大阪事務所 大阪市浪速区新川3丁目630の3南大阪ビル 〒556 TEL06(649)5311(代表)

★遊園施設・娯楽機械★ 企画・設計・製作・販売・経営・賃貸・輸入

株式会社 アタリヤパレ 本社 東京都大田区多摩川2丁目8の5 〒144 TEL03(757)2611(代表)

さらに話題を独占、競輪をしのぐ第2弾!!

FUJI BOAT RACE

フジ・ボートレース

水面の上を波シブキをあげて走るボート!!
華麗な競艇を再現させたフジ技術陣の傑作です。

現在ご利用されているフジ・ハーネス・デラックスを、一部ユニット交換でフジ・ボードレースに変身させることができます。
なお、他社製品についても同様の改造ができます。
波シブキの迫力を満喫できるようにレースは1回3周。ゴール着順を争います。

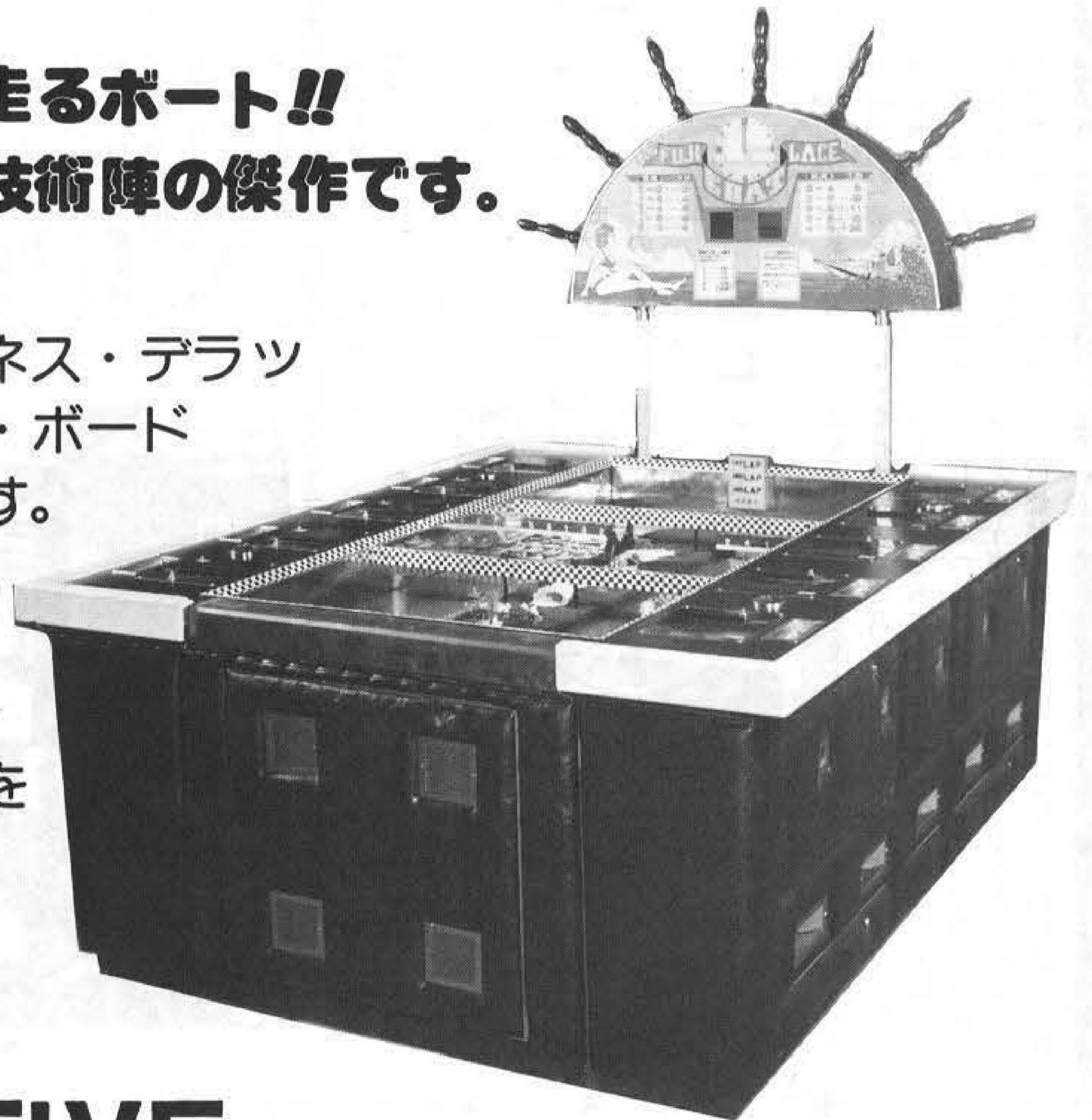

FUJI TELEVI-FIVE

フジ・テレビファイブ

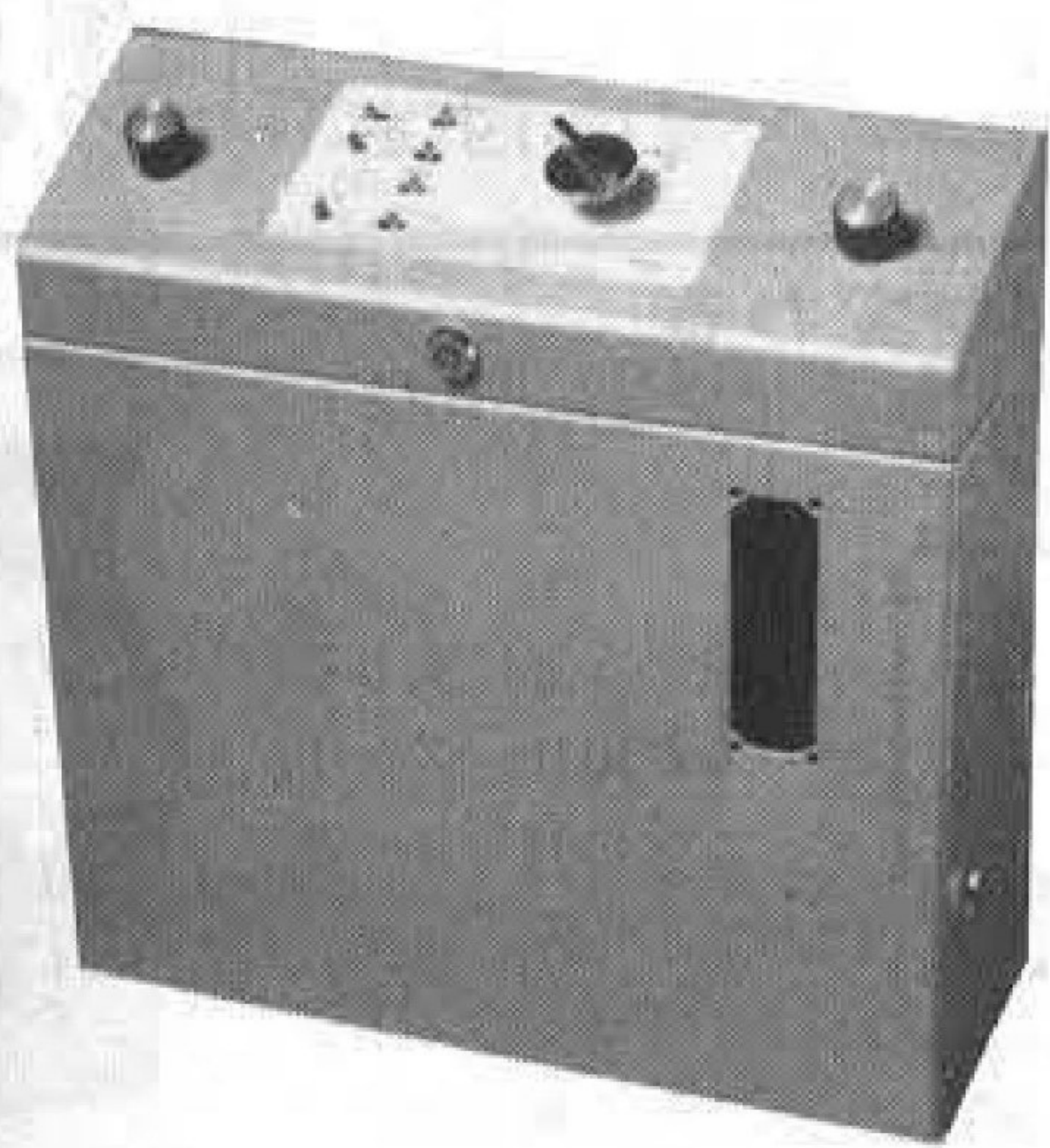

ご家庭のテレビで利用できますので、安価でTVゲームを楽しむことができます。

2人用が標準で1プレイ100円。

(なお、詳しい内容につきまして
は下記までお問合せ下さい)

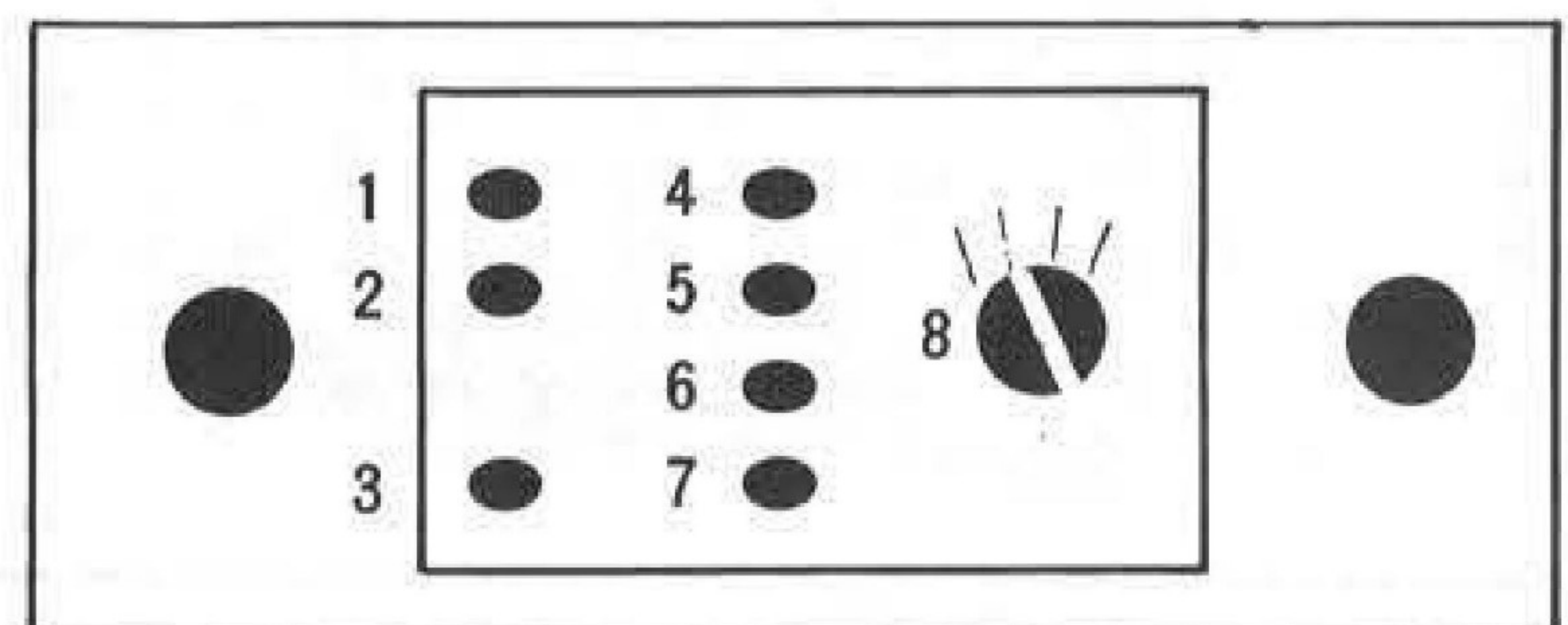

盤面略図

- | | |
|------------|--|
| 1. 入切スイッチ | 6. スピード |
| 2. サーブ | 7. アンクル |
| 3. リセット | 8. 切換スイッチ |
| 4. ラケットサイズ | { テニス
サッカー
スカッシュA. B
ライフル } |
| 5. サーブ | |

総発売元



フジエンタープライズ株式会社

東京都新宿区北新宿 1-7-21 〒160 TEL. (03) 365-0611(大代表)

フジエンタープライズ(株)札幌支社 〒062 札幌市豊平区平岸 2条 3-7 1 ☎(011) 841-2087(代)

フジ・リース株式会社 〒160 東京都新宿区北新宿 1-7-21 ☎(03) 363-8815(代)

トップレーサーとのF1世界選手権前哨戦

F・1 (NAMCO) シミュレーター 大会開催

いまカーレースファンで最大の話題となっているのは、日本初のF1世界選手権がこの十月二十四日行なわれること。このほどその「前哨戦」が新宿で行なわれ好評を博した。

立川君、無事故で優勝!!

これは、(株)中村製作所(本社II東京都大田区多摩川二の八の五、電話七五九二二二一、中村雅哉社長)発売の新製品「F1」を使って、本物そっくりのF1グランプリレースを楽しんでもらおうという趣向。また会場各所に設置された実況用テレビなども、同社が後援・提供したもので、カーレースファンの中



猛レースを展開するレーサーたち

これは、主催の「ドライバー」誌が募集した参加選手は、シニア、ジュニア、レディースのクラス別で各二十名。会場は、新宿副都心のノッポルのひとつである三井ビル前広場。秋晴れを思わせる八月二十九日、大々的な「前哨戦」が開催され、八月最後の日曜日ということもあってヤングや家族連れで賑わった。



立川君にトロフィーを贈る中村社長

総合優勝は、シニア部の立川泰生君(十八才)で、六千七百八十八点の高得点。しかも一、二回とも無事故という圧倒的な強さを発揮した。さて、本物のトップレーサー、生沢、長谷見、高原など有名選手が登場したが、やはり立川君が無事故の圧勝。本物より難しい、とはトップレーサーたちの弁。中村社長より、立川君ら入賞者にトロフィー、賞品が授与され、今大会の幕を閉じたが、同社長は「明るい太陽の下で、若い人たちが楽しむという機会を、今後も企画していきたい」と力強く語っている。

順調に親睦重ねる 第三金曜会八月例会

第三金曜会八月例会

関西の若手業界人の親睦会「第三金曜会」連絡先IIアミューズメント(通信社)の八月例会は、玉福産業(株)橋本頼松社長(株)関西精機製作所(上田勲係長)の幹事で、八月二十三日の夜、京都市下京区木屋町の「鶴清」で行なわれ、二十一名が参加し盛大に終わった。同会は今年に入ってから、既報の新年会のほか四月例会を(株)カトウ(加藤春夫社長)幹事で、六月例会を(株)こまや製作所(尾上芳郎専務)幹事で、それぞれ大阪で行なわれて

第5回国際娯楽機械展と遊園地展

英国アミューズメント産業視察研修旅行

期間: 昭和51年12月11日(土)~12月18日(土) 8日間

費用: ￥278,300 (ローンの取扱いもいたします)

募集人員: 35名 締切日: 昭和51年10月12日(火) (但し、定員になり次第締切ります)

株式会社 日本交通公社 (運輸大臣登録第60号) 〒103 東京都中央区日本橋2-8-11 担当: 今グループ

団体旅行 日本橋支店 〒03(273)1411

視察箇所
・英国一流メーカー各社(予定)
・ピリヤード社、クコムプロ社、
・ウィタカー社、デニス・ジエザード社
・ストリート社
・アミューズメントセンター施設
・各種ゲームセンター
・第5回国際娯楽機械展と遊園地展
(パリ)
※視察先につきましては現在交渉中です。

日本勢の出展増加

今年のMOAショーは十一月十二日から三日間シカゴで開かれるが、日本からも多数出展が見込

MOAショー

まれている。うちセガ社、タイトーのほか早くから名乗りを上げているのが中村製作所。また、エスコ貿易も着々と出展準備を進めており、日本勢はさらに増えることになりそうである。

防犯課長に 長岡氏就任

警察庁は八月二十四日付で大幅人事異動を行なったが、うち本紙関係では、四方修警察庁防犯課長が同庁交通部長に栄転し、後任には長岡茂氏(同庁装備課長)が発令された。

事務所移転

金子産商(有)前橋市三俣町定山形九三三二二、電話二七二一三三三三七
四六、金子嘉宏社長。
第一電機(株)II東京都世田谷区等々力一ノ三ノ十八、ローズレジデンス、電話七〇三二五四二一。

メダルゲーム場運営基準による強磁性体適合品
ステンレスメダル
★規格も±0.00ミリ以内と高精度、滑り、積重ね、
カッティング性能も抜群
★指定マーク製作 ★1000枚より地方発送
千葉県八千代市八千代台西4-7-10
株式会社 東葉興業 TEL.0474-83-3401

最新鋭機 極めつき
シーウルフ 敵艦にむかって魚雷を発射 迫力あるスリルで人気抜群
モグラ退治 人気機種の新訂版!! 19点以下ならモグラが笑います
ブラックジャック 独特の光を放つカードでブラックジャックを満喫
ファンダンゴ 話題の1Pフリッパーを直輸入でいよいよ独占発売!!
EVRレース ゴール寸前の迫力はレース中継そのもの
ESCO TRADING CO. INC. 株式会社 エスコ貿易
本社 東京都目黒区大橋1-7-4(久保ビル3F) 〒153 TEL03(462)0477(代表)
ショールーム 東京都目黒区青葉台3-18-10(第一目黒橋ビル102号) 〒153 TEL06(464)1415・1419
株式会社 大阪エスコ 大阪市西区新町南通り4-53(新町ビル3F) 〒550 TEL06(532)0488

メダルゲームの底流

対談放談(その10)

特別連載
第20回



A 科学技術がいよいよ進歩し、その成果を、われわれ業界が自在に利用できるようになった現在、今や、技術的にはあらゆる事柄が実現可能になったと言えるわけで、その限りでは実に喜ばしい。これまでの、技術的に制約を受けたた

B そうです。全く新しいジャンルが展開されるのは、手放して歓迎です。しかし、一方では前に

ム機が新技術によって改良されるというケースの場合は、そのゲームの本来持ち合せている精神というか、生命というか、よって立つリズムを見失わないようにという配慮を、是非とも払ってもらいたいと思います。

バリー社製品の パーツならMAXへ

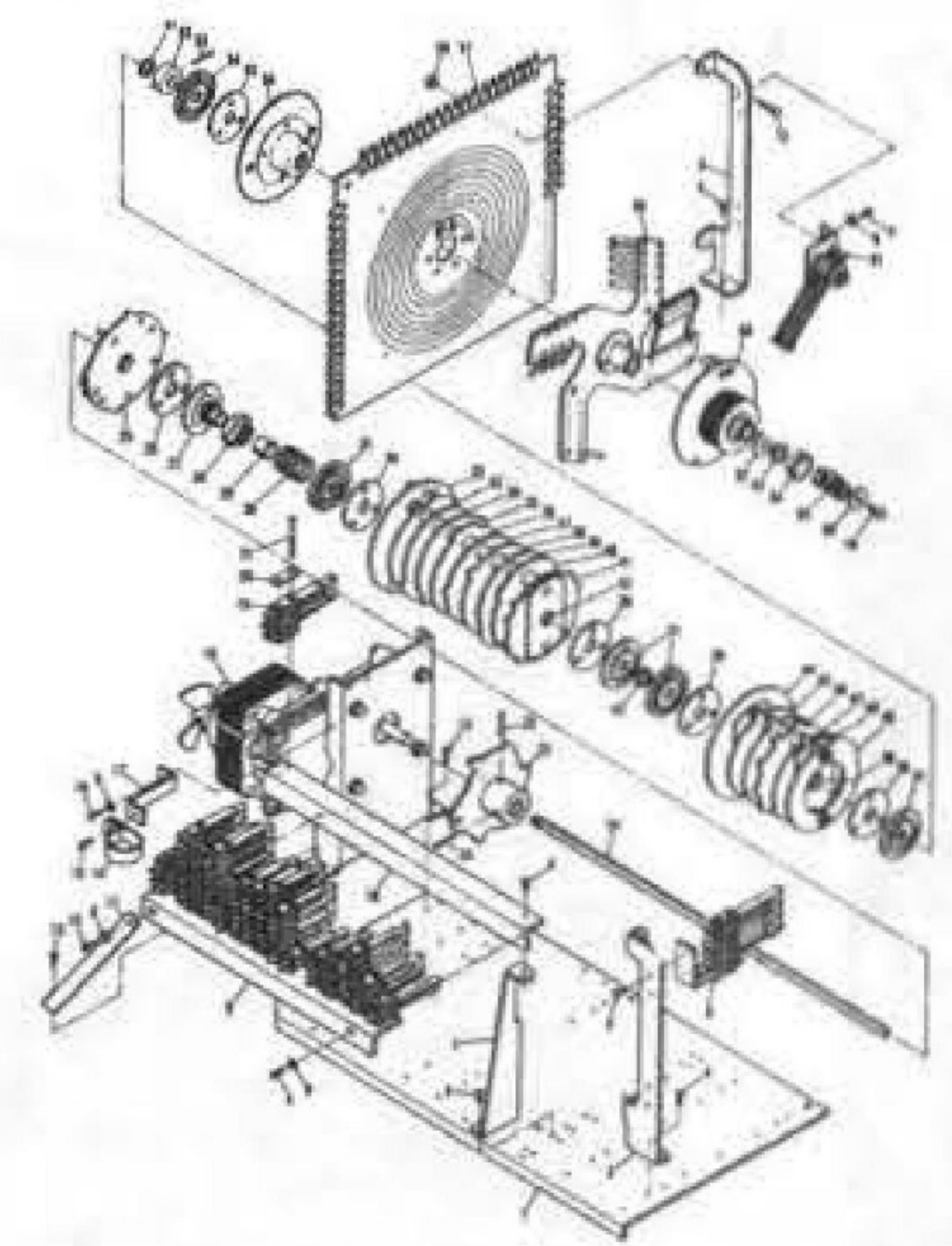
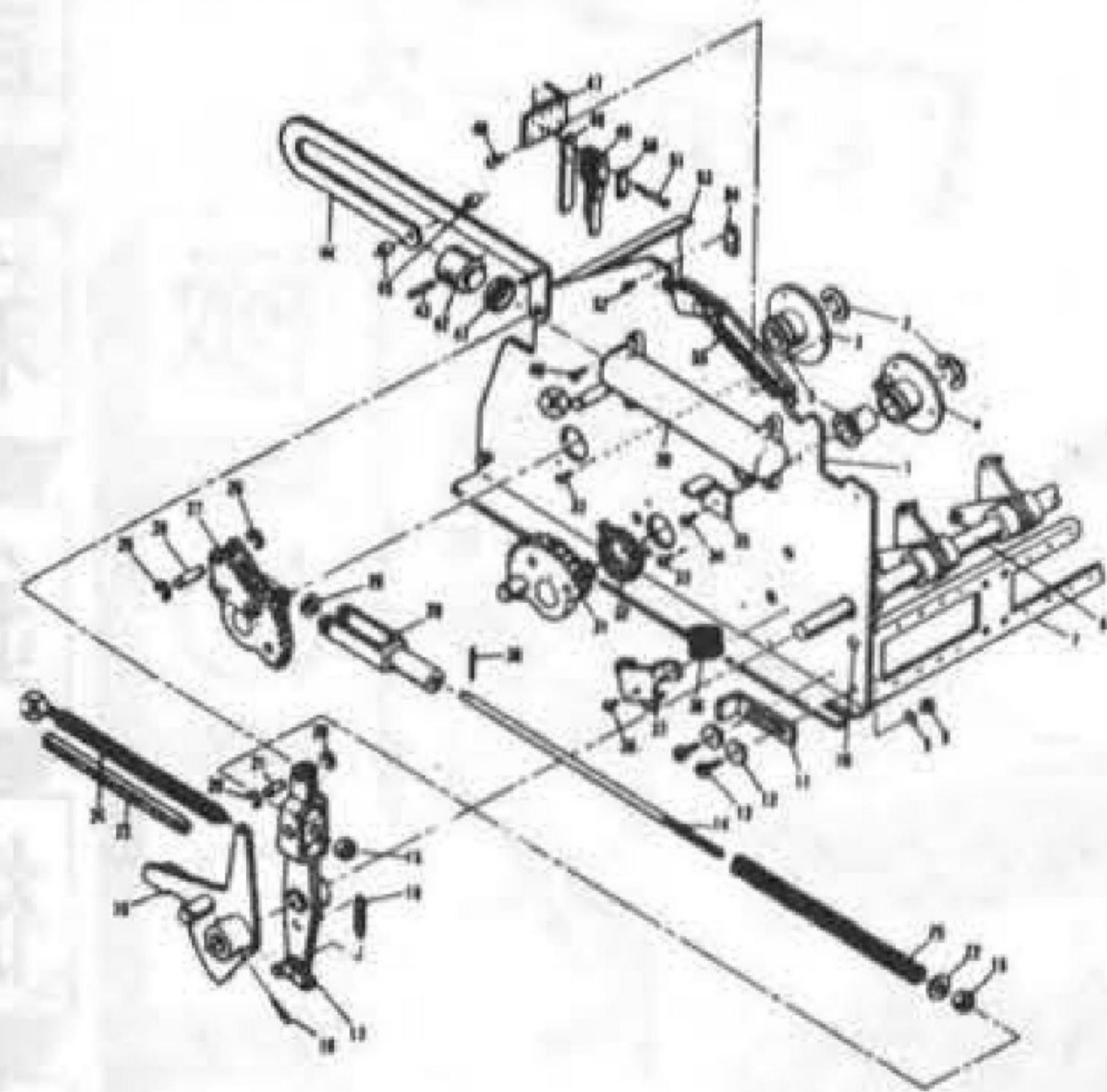

本社カウンター販売システムもご利用ください。

当社は日本で唯一のバリー純製パーツの指定販売会社です。

スロット・ビンゴ・フリッパーの販売も行っております。ご利用ください

Bally Parts Shop マックス・ブラザーズ

〒544 大阪市生野区巽北2丁目5番31号 TEL. 06(752)4775(代)

★パーツカタログ・プライスリスト等は当社までご請求下さい



に惑わされて見落される危険があります。ましてや、他の産業界からゲーム機業界へ参入されたメーカーの場合、伝統のあるゲーム機メーカーと協力するなどという方法を採らないと、ややもするとゲーム機を、たかが遊びの機械、というふうになかを喰って甘く見てプロパーで参入する恐れもあり、そうしたメーカーがあれば困るわけです。

A そうした動向が具体的にありますか。

B ええ、はつきりどこそこが

鷹の眼に狙われた業界

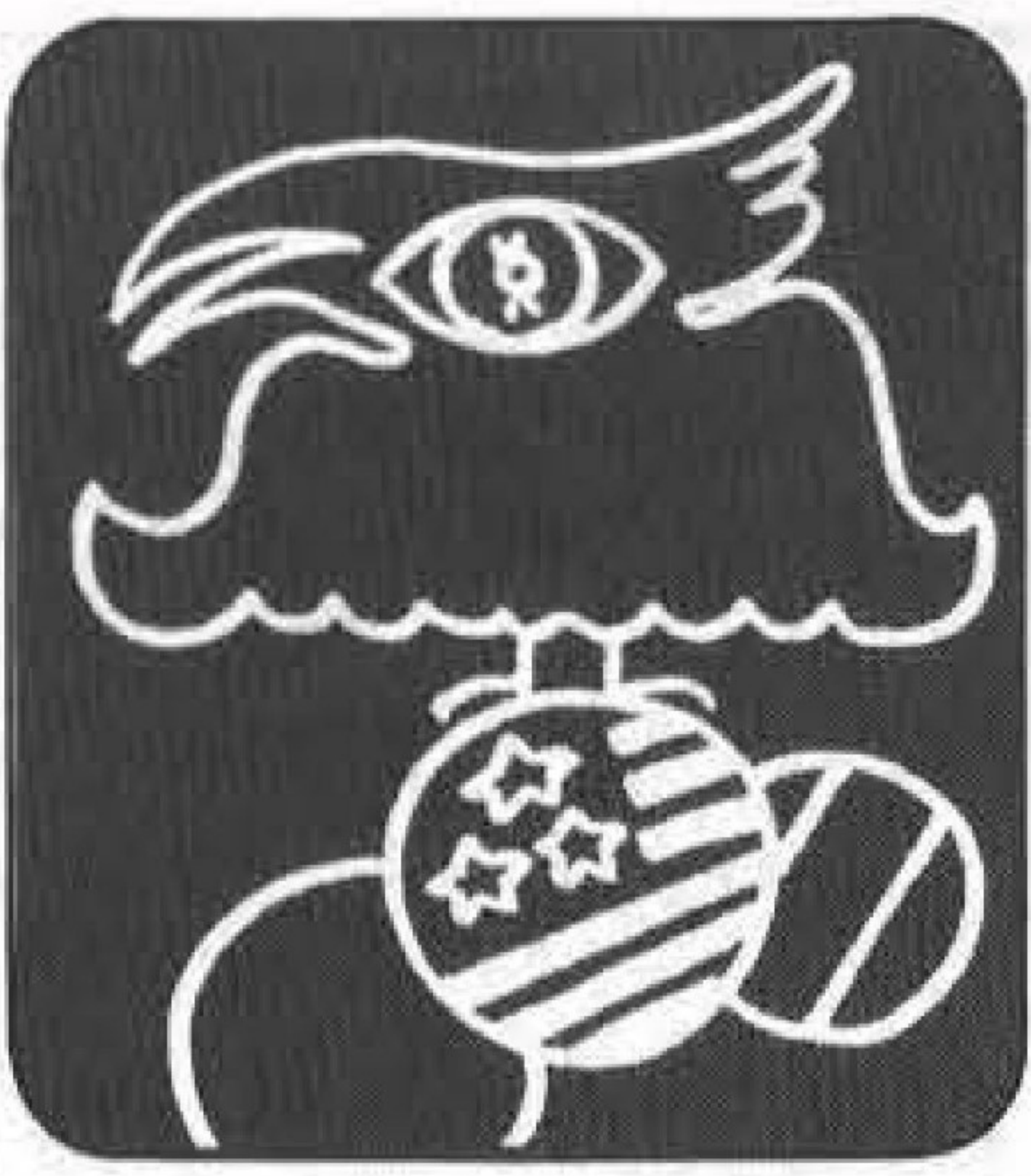

B 一般的には、例えば電子機器業界が、ゲームを新しい有力な市場と見なし、さかんに研究し、働きかけていることはすでによく知られています。新聞でも「日経」などで頻りに報道していますし、専門誌「電子材料」でも特集を組んでいます。

こうした動きは、一つには産業界が高度成長から安定成長と呼ばれる低成長時代に入り、不景気が恒常化したために、それまではいわば見向きもされなかつたみたいな感じのゲーム機をも、一つの市場として狙うようになった。これが以前みたいな高度成長時代なら、ゲーム機は依然として注目なにかされなかつたかも知れない。ゲーム機の他にも、例えばトランシーバー、人工水晶なんか今は花形です。でもそれは、誘因として目下のところ需要が他にはあまり見当たらないんだと言うことで、よ。なくても何かやらんと産業界としては成り立たない。まるでウノ目、タカの目です。そんな感じが

そうだとどういふことしやなしに、これは一般論ですがね。ただこういう事実は過去にあったし、また今後もし起りそうです。まあそうなれば業界の利益を損なうわけですが、例えば、製品自体が必ずしもすぐれたものとは限らないし、既存のメーカーにとってはコンペキターという事になる。メーカーサイドのコンペキターの出現は、ユーザー側には必ずしもマイナスという事ではないですが、やはり製品の完成度という点で波紋を及ぼすことになりましようね。

するんです。

A そうしますと、目下のところわれわれの業界は鷹の眼に狙われた花形業界というわけ。狙われているけれど、取り組み方、考え方がいかに、極めて望ましい状況にあると言えますか。

B そうも言えますね。

目下のところ本格的に直接ゲーム機械、僕らの言うところのゲーム機械を作るといふ報道はない。一つはわれわれ業界向けの材料というか、部品類の開発と製造。もう一つはTVゲームを主力とする、家庭向けの電子技術を応用したゲーム機がその主力だとされている。しかし、家庭用もゲームコーナー用も、あるいは部品と完成品といった両者にも、あまり明確な境界線はない。

A アメリカでは今、家庭用のTVゲームが大変なブームだそうですね、シアーズの通信販売品目にも加えられており、大手の電子材料メーカーも血眼だそうですね。そうした部品類をGIやTI、フェアチャイルドも積極的に作っているそうですね。

B そうですね。半導体メーカーにとっては、いわば思わぬ需要だったでしょう。火星にロケットを飛ばすのも、家庭のTVでテレビゲームを提供するのも、商売と見れば同じことです。日本では最近、システックがアメリカ向けにTVゲームを開発して輸出す

るといふ報道、またエポック社がニデデンと協同で開発する、という記事が記憶に新しい。前者は電

家庭用装置普及の勢い



B ここに僕は一つの疑問みたいなものを覚えるのですが、僕が思いすごいでしょうか。

A と言われますとそれは。

B ええ、それは、目下報道され注目されている家庭用のTVゲームは、ある意味で、本来僕らゲーム業界のプロパーなんだと言うことです。と言いますのは、これはアメリカの「アタリ」のブッシュ・ユネル兄弟が当初考案し、開発したジャンルでしょう。ブッシュ・ユネルの出身は、エレクトロニクスを学んだし、そうした仕事に携わつてもいたけれど、半面、学生時代、苦学してゲームコーナーのアルバイトをして学業を終えたと言われています。この二つの側面の結合が、TVゲームの発想です。その結果、アタリは考案したTVゲームを、ゲームコーナー向けのゲーム機械に作り上げて発売した。ご存知のボン、ガッチャなどです。こうした代表的なTVゲームが、今日のTVゲームのブームの基礎を築いたわけです。こういう背景を見直してみますと、ややこじつけがましく聴えるかも知れませんが、これは明らかに「アタリ」はあるいは「TVゲーム」はゲーム機業界のカテゴリーじゃなからうかと思うわけです。その線にそってゲームコーナーではTVゲーム機が続々と登場し、大活躍をしました。

子島だし、後者は玩具業界で、いずれもわれわれの業界の仲間ではない。

い勢いで普及しつつある。そこに僕には、疑問が一、二生ずる……この辺の状況については、六月三十日付朝日新聞朝刊、「はい科学部です」欄では次のように伝えている。すなわち、

「このようなビデオゲームは、街のゲームセンターや観光地のホテルなどに、すでに登場しているが、それを自分の家のテレビでやろうというわけだ。アメリカでは今、爆発的なブームになっているという。日本でも、まもなく」と、

そもそもTVゲームの発祥はゲームコーナーだと規定し、その装置については、「小型の装置が一つ必要だ。切り替えスイッチを使ってテレビの裏側の、アンテナをつけるところに接続する」と実にこの家庭用装置がいとも簡単なものであり、取り扱いかもたやすいと説明する。この装置の価格が「アメリカでの小売価格で二万五千円から三万円弱」とべらぼうに安い。そのためもあって、「ものすごい売れ行き」で「アメリカでは、今年四百五十万台の装置が売れると見込まれている」。その結果、アメリカで年二回開かれていたエレクトロニクスショウの焦点が、去年は電卓と電子時計、今年にはトランシーバー、六月にはついにこのTVゲームが主力にまでの上ったほどだ。

このTVゲームの装置の頭脳はICとLSIで、このLSIを作っているメーカーはいろいろ好況だと言われている。そして日本でもアメリカやカナダに、この装置を作って輸出している。例えばさきほどのシステック社など。

B 疑問の一つは、こうしたゲームが家庭で安易に、自由に楽しめるようになるという意味です。例えばテレビの普及は、日本もア

6面に続きます

今はやりの潜水艦ゲーム

新発売

20日発売予定

SONAR ATTACK



マイクロプロセッサ使用、画期的な面白さの《ソナー・アタック》
前方の敵艦めがけて魚雷を発射!! こちらの攻撃を妨げる敵の護衛艦も登場して、どんどん点数もアップ。
最高得点以上になると景品として美しい記念メダルが出てきます。
子供にも楽しめるよう足台もついています。



新製品 近日発売予定

ミニルーレット
(アーケードマシン)

●総発売元 **ユニバーサル販売(株)**
東京 ☎03 (833) 9581
大阪 ☎06 (385) 6800

●製造元  **(株)ユニバーサル**

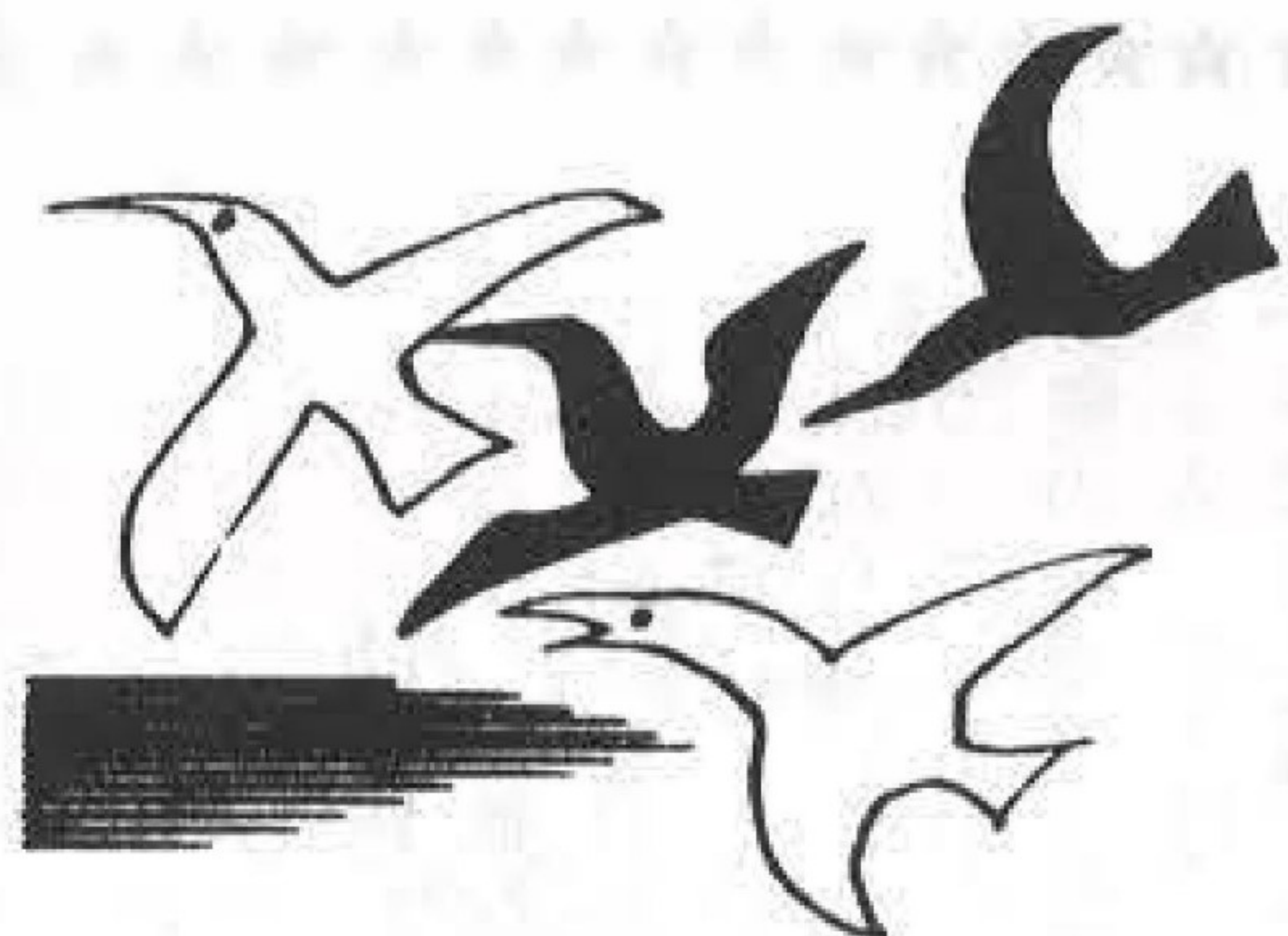

パンチでデート



コインペット

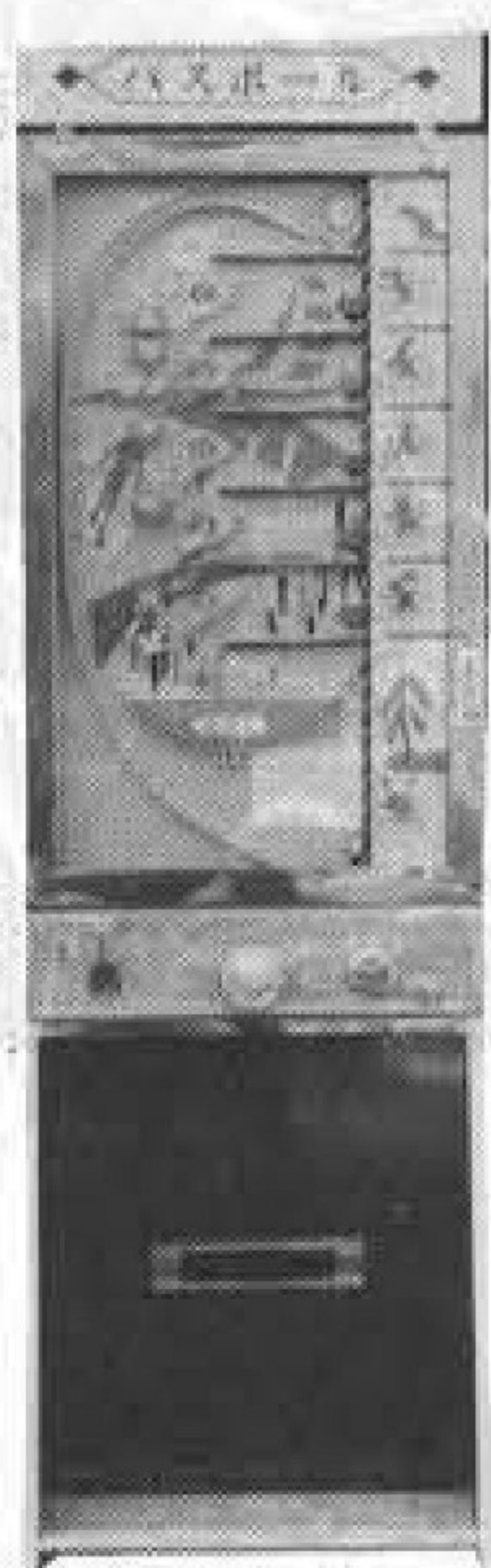
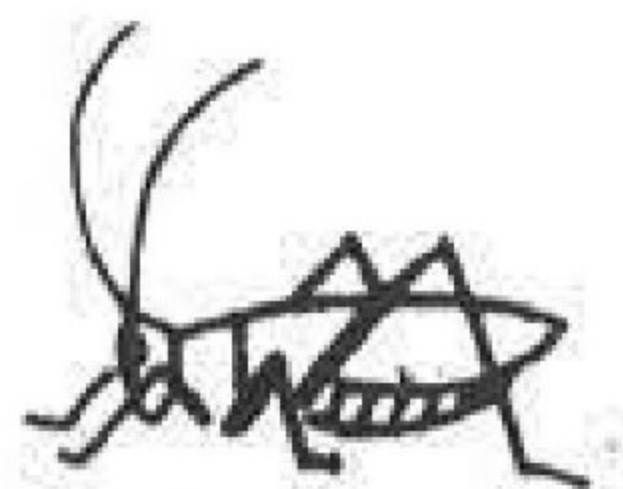

パスボール



ニューキングエース

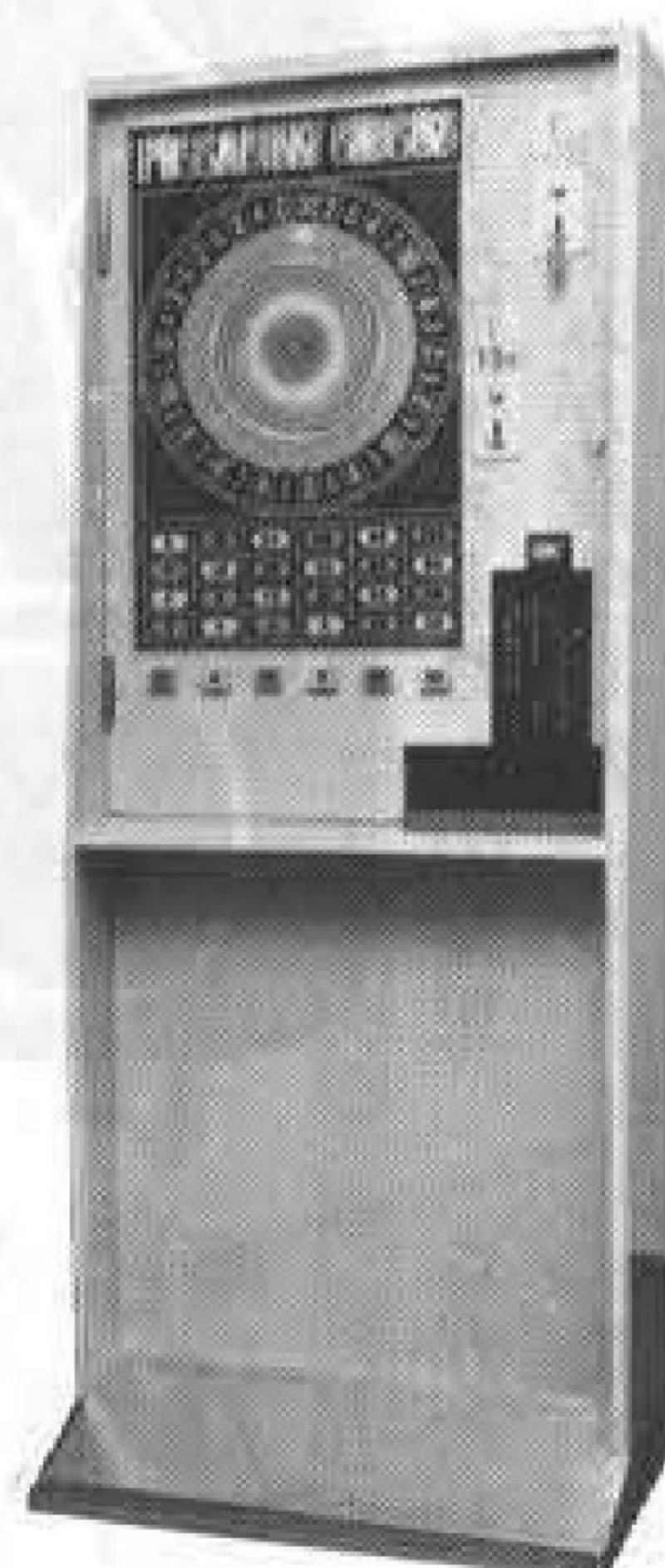

ピカテリサーカス・II

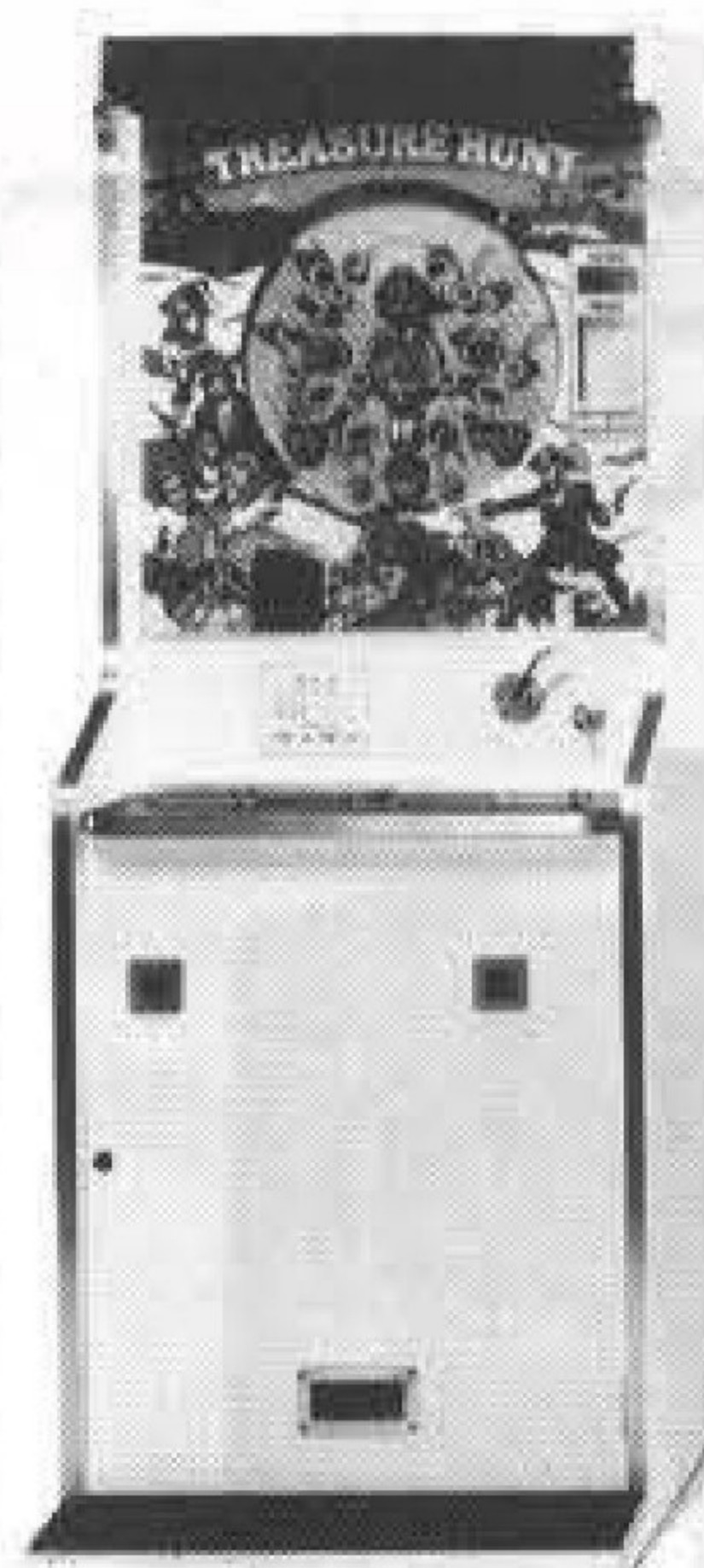
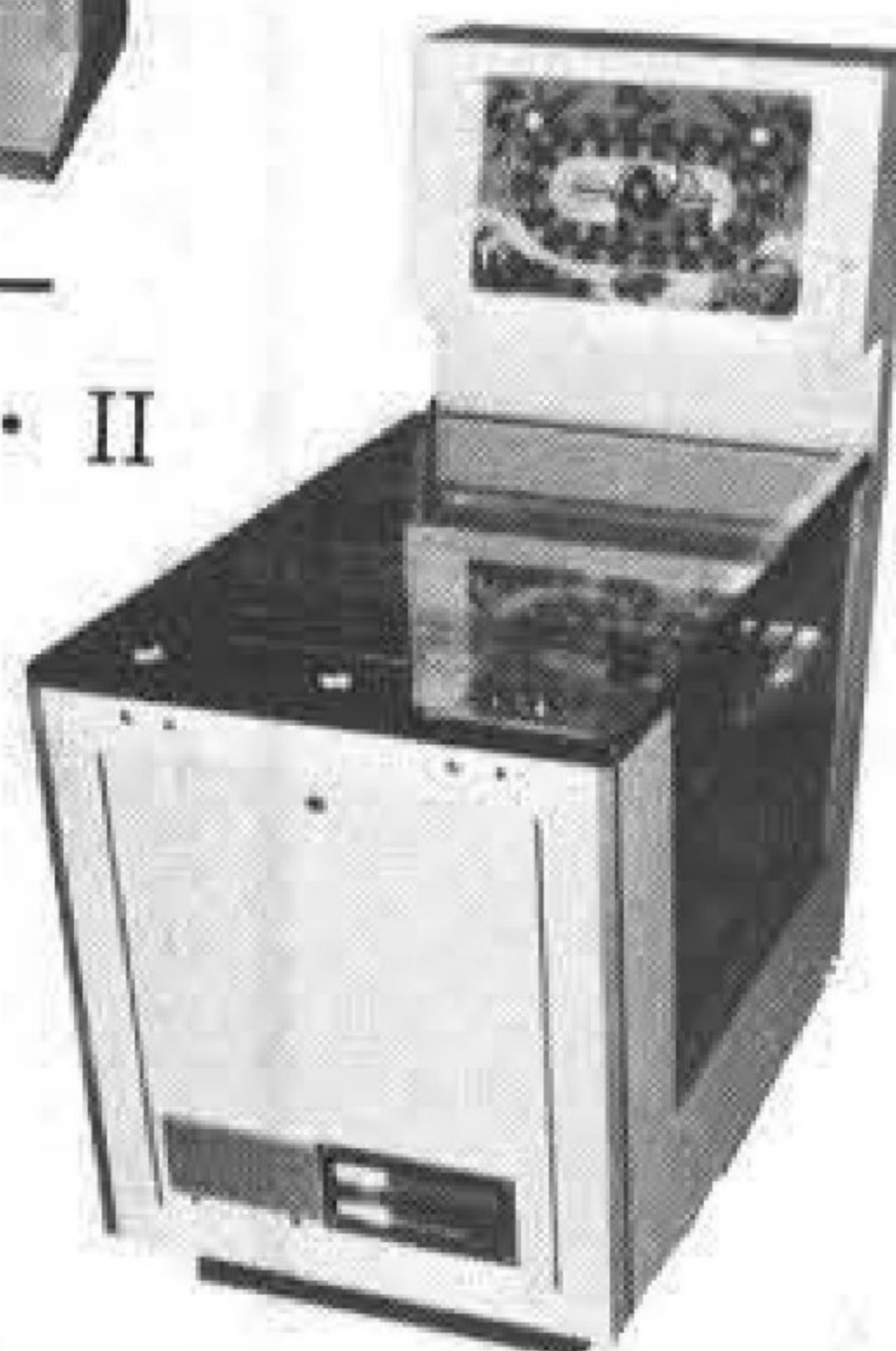

トレジャーハンター

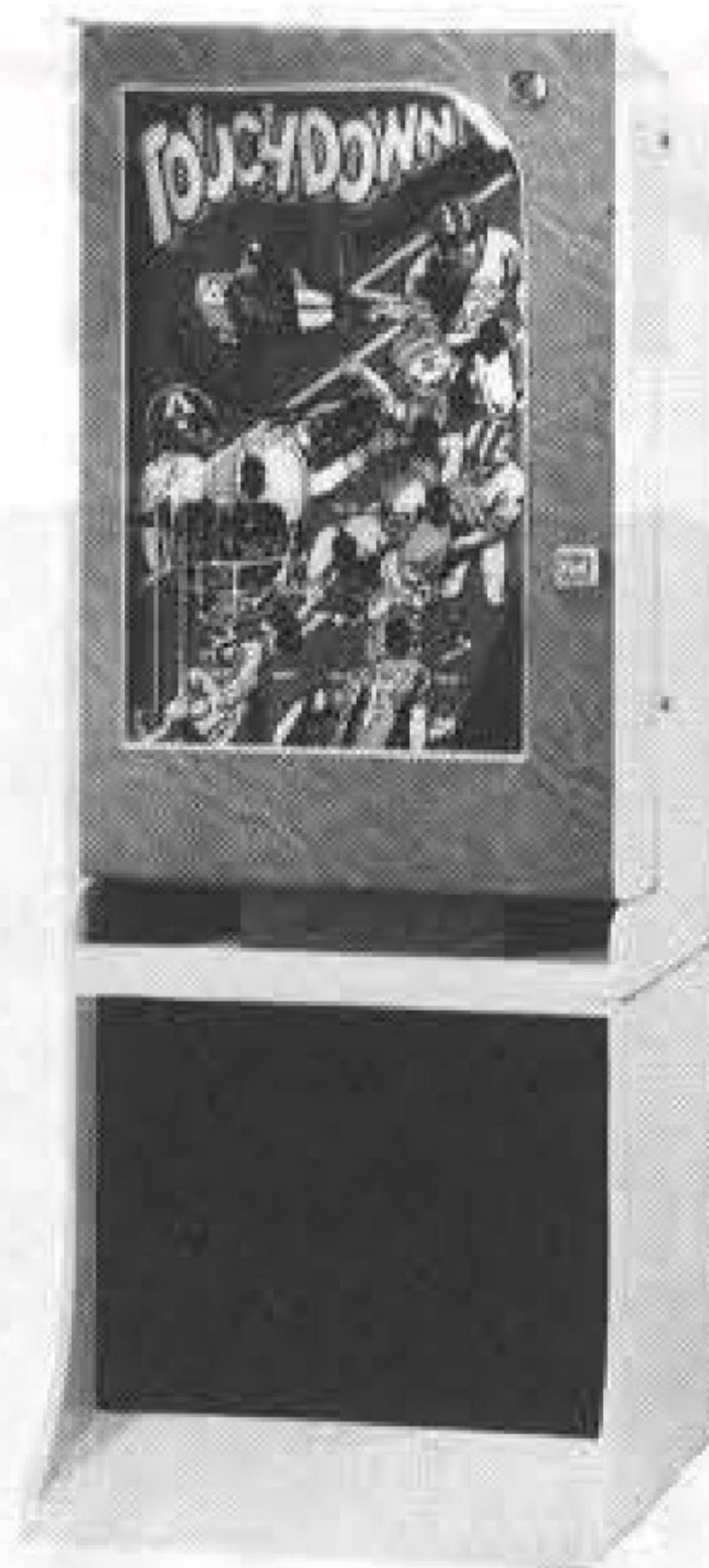

タッチダウン



誠意、豊富な品揃え

株式会社 カワクス

大阪府東大阪市稲田1414
☎06(745)2784

(株)ユニバーサルプレイランド
株式会社 総商
(株)信越ユニバーサル
株式会社 ガルフ
(株)ユニエンタープライズ

栃木県小山市八幡町2-1-7 ☎0285(24)4086
豊田市柁塚西町北小畔67-1 ☎0565(21)3921
栃木県下都賀郡野木町友沼5945-50 ☎02805(5)2681
新潟県上越市大字藤巻865-1 ☎0255(24)4031
仙台市若林1-10-12 ☎0222(86)9611

日本音楽著作権協会
会長

古賀政男先生ご推薦!!

最新鋭カラオケ・ジュークの決定版

テープナンバー	曲名	タイム	コーラス	テープナンバー	曲名	タイム	コーラス	テープナンバー	曲名	タイム	コーラス
1-1	美しい花びら	2'00"	○	11-1	東京ラプソディー	2'50"	○	21-1	美と兵衛	3'16"	○
1-2	幸せな手をたたく	2'00"	○	11-2	私の城下町	2'50"	○	21-2	雨の宿安宿	3'16"	○
1-3	霧の鳥	2'00"	○	11-3	酒場にて	2'50"	×	21-3	春は		
1-4	軍隊小唄	2'00"	○	11-4	上を向いて歩こう	2'50"	○	21-4	ゆうべの		
2-1	北風行	2'17"	○	12-1	緑の地車	2'58"	×	22-1	女の		
2-2	どんはん唄	2'17"	×	12-2	京都の夜	2'58"	○	22-2	ウ		
2-3	五木の子守唄	2'17"	○	12-3	うそ	2'58"	○	22-3	羽		
2-4	そうら唄	2'17"	○	12-4	青春伝説	2'58"	○	22-4			
3-1	白虎唄	2'31"	×	13-1	あふれぬに	3'02"	○	23-1			
3-2	ウナセラディ東京	2'31"	○	13-2	サントワ・マミー	3'02"	○	23-2			
3-3	ごんちんは赤ちゃん	2'31"	×	13-3	貴方につきます	3'02"	×	23-3	羽		
3-4	歌太郎月夜唄	2'31"	×	13-4	青春伝説	3'02"	○	23-4	あじき		
4-1	うしろの娘にキスがある	2'33"	×	14-1	男の純情	3'02"	○	24-1	くらなしの花		
4-2	旅道中	2'33"	×	14-2	フジの唄	3'02"	×	24-2	海軍軍歌		
4-3	そして神戸	2'33"	○	14-3	ラバウル小唄	3'02"	○	24-3	あふくろさん	3'25"	×
4-4	花唄	2'33"	○	14-4	別れの旗手唄	3'02"	○	24-4	昭和結婚しすぎ		
5-1	二人は若い	2'35"	×	15-1	ラスト・ダンスは私に	3'05"	○	25-1	あなたの手		
5-2	ブルーシャドー	2'35"	○	15-2	青春	3'05"	○				
5-3	お嬢に会って	2'35"	○	15-3	そっとあやま						
5-4	桐子のジョニー	2'35"	×	15-4	愛の						
6-1	青い南風	2'40"	×								
6-2	月火水木金	2'40"	○								
6-3	惚れたって駄目	2'40"	○								
6-4	恋といつまでも	2'40"	×								
7-1	恋の涙は乾かして	2'42"	×	17-1	京都の恋	3'09"	○				
7-2	いじわるの恋せなは	2'42"	○	17-2	ふるさと	3'09"	○				
7-3	また逢う日まで	2'42"	○	17-3	なみだ恋	3'09"	○				
7-4	雪が降る	2'42"	○	17-4	十九の春	3'09"	○	27-4	長崎は今日も雨だった	3'31"	○
8-1	嵐田節	2'48"	×	18-1	瀬戸の花嫁	3'11"	×	28-1	ともしび	3'32"	○
8-2	水戸黄門	2'48"	○	18-2	夢は成らなくとも	3'11"	○	28-2	あなたの手は温かかった	3'32"	○
8-3	雨に吹く花	2'48"	○	18-3	満月の白鳥	3'12"	○	28-3	夕月	3'32"	○
8-4	舞臺の夢	2'47"	○	18-4	一度だけなら	3'11"	×	28-4	夜の輝き	3'32"	○
9-1	ブルーライトヨコハマ	2'52"	×	19-1	あなたのブルース	3'13"	○	29-1	女の鼻	3'34"	○
9-2	昭和ブルース	2'52"	○	19-2	霧の舞臺	3'14"	×	29-2	知りすぎたのね	3'34"	○
9-3	真恋記	2'52"	×	19-3	おれん心	3'14"	○	29-3	別れの涙	3'34"	○

■各バックのタイムにご注目下さい!!

フルバンド、コーラス入りです

ロマンテープ

話題の新機構を盛り込んで
堂々の登場です。

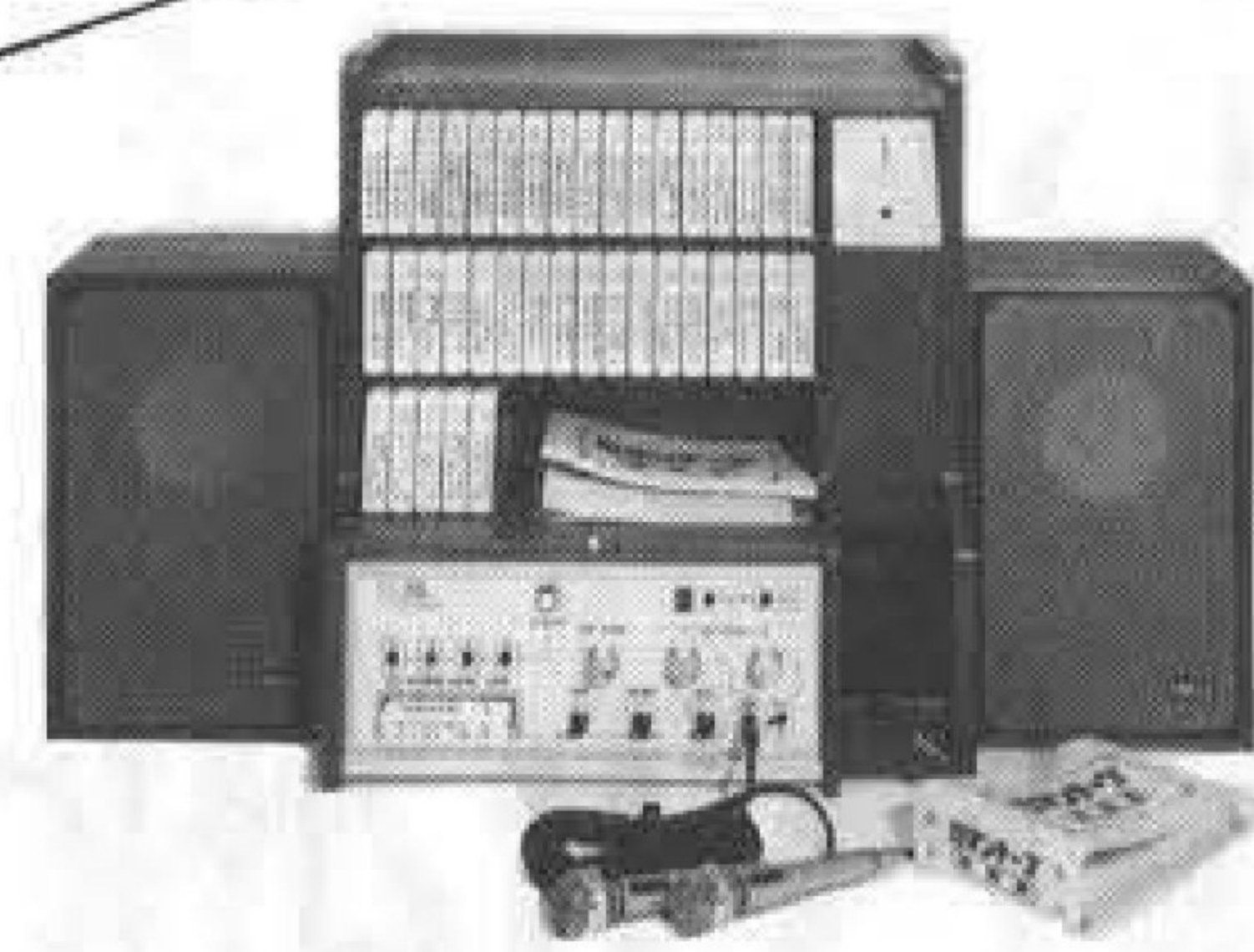

- 総出力 20W × 2
- 有線放送自動切り替え操置内蔵
- 100円コインにて1曲・2曲切り替えSW付 (無料にての操作もOK)
- センシングテープチャッチ方式

カラオケテープのパイオニア

株式会社 とう商

☎(06)923-0115

株式会社 大知物産

☎(06)933-0852

著作
企画
制作

代理店

大和物産株式会社

☎(06)385-1815

伸英商事株式会社

☎(06)939-0478

全国(各地区)代理店募集

は技術的なネットワークだけで、その他は僕たち業界のある種の体質というか、取り組み方いかんでは対処できる問題じゃないかと思う。この技術的問題も、単独でやろうとするから困難なわけで、協力しながら引き取り込んでゆく工夫を考へれば、ことさら決定的な状態にはならないんじゃないかしら。一つ一つ、正面から対応すれば不可避のネットワークはないように見える。

本質、価格の二つの問題

A 現実には、セガ、タイトー、中村製作所といったわが国の主力メーカー、それもTVゲーム機械を作り、あるいは売っておられる

トップメーカーさんは、家庭用のTVゲーム装置を作ったとか、売りに出したなんて話はいそいそと聞かせる。また技術的には、もちろん、LSIを自分で作るわけにはいかないでしょうが、ゲームコナリー用と同様に、家庭用装置のLSIを半導体メーカーに作らせることは、実力として十二分にお持ちのほうです。

B その通りです。わが国のトップメーカーさんの実力は、アメリカのゲーム機械メーカーに比して、決して劣ってはいない。ではなぜなのか。

ここに二つの問題があることが分ります。一つは、ゲームコナリーで使うゲーム機械と、家庭用ゲーム装置は一見異質に見えるけれど、遊びの本質は同じなのです。だから、家庭に普及することは、最終的にゲームコナリーの売上減に結びつく。この筋書は、ゲーム業界の者なら誰でも理解できる。自分たちが最終的に損すること、自から進んで積極的に作り売り出すことは、僕たちは到底できない。これは業界人の潜在的なモラルだと思ふ。防衛本能だ。だから玩具業界が家庭用を作って一儲けすると聞いても、じゃちヨット自分もってわけにいかない。かと言って他人がやるのを辞めさせるわけに



B ゲーム機械メーカーの発想で、TVゲームが誕生した。ゲームメーカーが半導体メーカーに

注文してゲーム用のIC、LSIが作られた。そして様々なゲーム機械が作られた。もう何種類作られたことか、各社のカタログでも広げて見なければ想い出せないくらい作られた。ずいぶん優れたTVゲームがたくさん世に送り出され、ゲームコナリーで多勢の客に楽しんで貰えました。

しかし、数多く作られたと言いつつ、これまでの累計で、いったいどのくらいの台数のTVゲーム機が世に送り出されたのぞ

よう。例えばわが国の場合、セガポントロン、タイトーエレポン以来、各社の総合計でも、多めに見ても二十万台程度じゃないでしょうか。この数字は全くの想像ですが、ところがさきほどの朝日新聞の記事では、アメリカは今年中に四百五十万台の家庭用のTVゲーム装置が普及する見込みだという。しかも一セットの単価が三万円ほどだという。ゲーム機械との比でないことは、この数字の比較で明らかです。

もいれない。ここにシレンマがある。だから、あれは家庭用で、金を取って遊ばせるもんじやないから、自分たちの業界の扱いか品目じゃない、その専門業界に委せようという風に無関心を装おう。横目で見てみるわけ。

二つめの問題は、価格の問題です。IC、LSIの効果は、それを使用することでコストが大幅に下る点にもあった。またそれ自体量販、量産することでパーツコストが下り、安定した品質になるという性格がある。半導体メーカーは量販したい。安く作ってたくさん売りたい。ところがゲーム機械だと、製品自体の価格はそんなに安くすることはできない。というのは半導体部分以外のコストシユアが高いから。その用途先がゲームコナリーに限定されて特殊だから、普及台数も極めて制限される。つまり、たくさん売りたいという意向に反しているわけ。反面家庭用は、各ご家庭に一台、貴方もどうぞということ、うつつつけの販路になる。しかも「テレビは貴方の自前のものでどうぞ」、とそこにもコストは差し引かれる仕組と相成り、その結果、四百五十万台アメリカに普及する見込みが立つということになった。このなんともむずがゆい現象を、指を喰わえて見るのはたまらない気がするんです、実は僕は。



A ゲームコナリーの売上げを脅やかされ、その上私たちがやらないことを他人様がやって一儲けすることの有様を、という状況ですね。ちょうど自動車産業が、営業用自動車からオーナーカーを売ってみだして、需要が桁外れに伸びた事実を思い出しますね。

B このTVゲームの場合は、僕たち業界にとっては、いわば両刃の剣という感じがする。その展開方法については、十分に考慮して長期的な戦略を立てないと、せっかく苦勞して作り上げたものを、最終的にはごそつともって行かれかねない。これが僕の杞憂だといふだけ。

“狙いはきまった！”

バーディーチャンス

BIRDIE CHANCE

プレイ・ルール

- ①ボールを定位置より、バターで軽く打つ。
- ②トライは9回。
- ③AからFのいずれかのパターンにカップイン完了すれば、景品が出る。



消費電力 通常60W
ペイアウト時 110W
H1,164×D2,194×W649%

多様型マシンの設計

コンパクト設計



株 シュアリース販売

東京都渋谷区本町6-16-2 ☎03(378) 6125-7

シュアグループ

北海道代理店	株 ワールドリース	☎(011)531-5377
東北代理店(郡山市)	ユニオン留易株	☎(0249)22-7701
横須賀・湘南代理店	USコーポレーション	☎(0468)75-7768
横浜代理店	南横浜アミューズメント	☎(045)753-2235

人気が持続する——

パワーチューリップ

あのパチンコのチューリップが10穴とも全部開きました。



《遊び方》

- 10円玉ゲームのパチンコ
- 玉は10から20個でチューリップは全開10穴
- チューリップに入ると閉じます
- 入ると①から⑩まで点数ランプが点灯
- 入賞は八点から十点までセット可能
- 中央チャッカーに入ると、上の点数は残ったままスタートに戻り、再打球できる
- クギの調整もスムーズ
- 入賞すると美しいメダル

いよいよ新発売
ミサイル36

この他、新製品タッチダウン、グランプリ、ミラクルスーパーなど多種取扱中。

ヒット商品続々新発売!!

リースむけカラオケ決定版 ミニサウンド

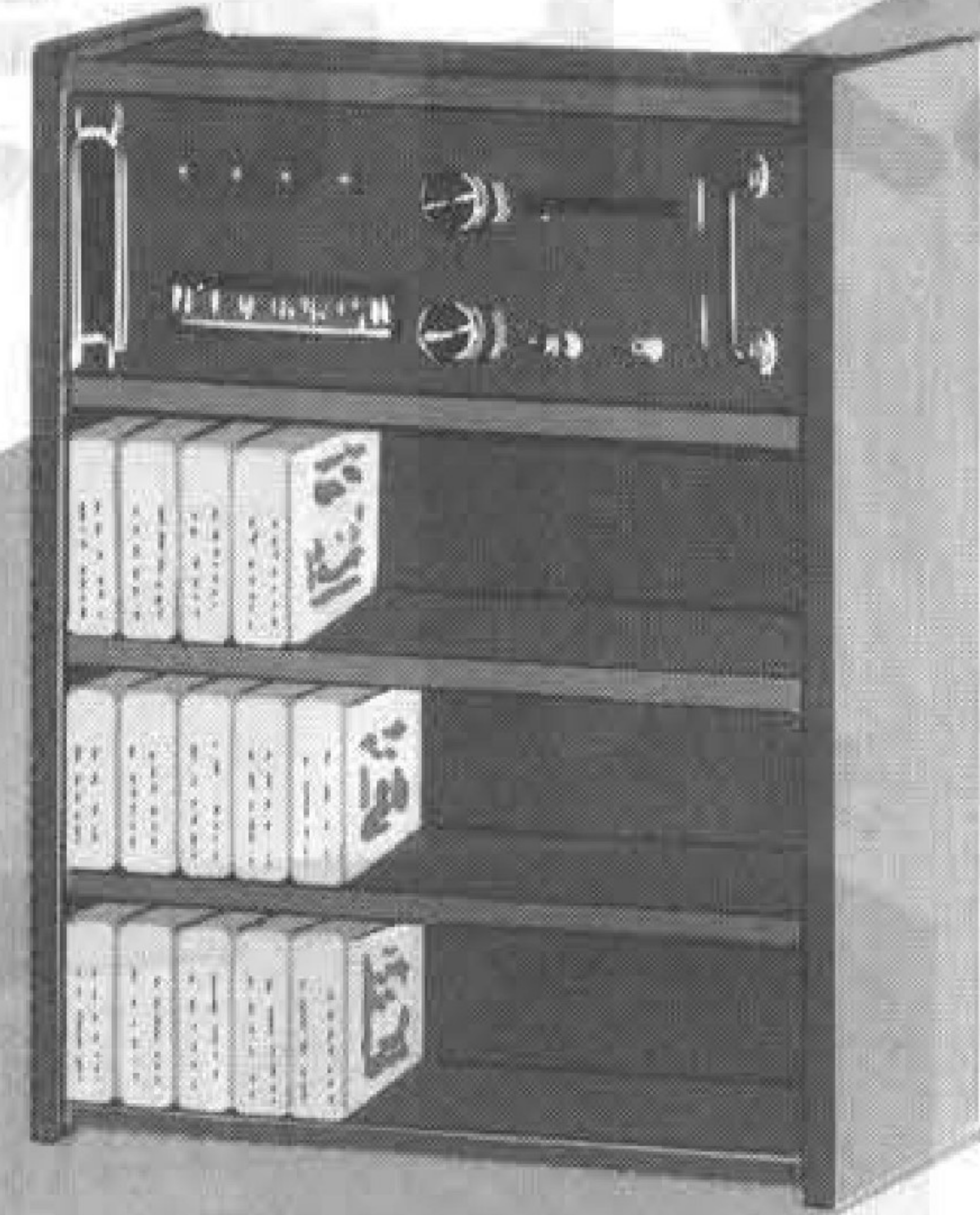

高さ 530mm
横幅 350mm
奥行 315mm

- コンパクトなのでカウンターなどどこにでも設置できます。
- この種機械では最低価格のうえ、パワーは最高です。
- 一般小売りはいたしません。リース業者の方のみに販売。
- エコー内蔵、有線への自動切換装置付。

ベストセラーを続ける
最高級品GM53!!

大和物産株式会社

吹田市垂水町3丁目29-2 チサン第5江坂ビル1F

TEL. (06) 385-1815(代)

中部センター 名古屋市北区辻本通1-10 シンワビル

TEL. (052) 914-1728

フルバンドをバックに あなたが歌う200曲

ナツメロ・最新流行歌から軍歌・フォークまで——

カラオケ演奏決定版

オーケストラ

バー・スナック・ホテル旅館・宴会場・保養所に JATRE 1100
100円で1曲歌って録音もできます



- ジャトレ・ミュージックパック50本 (200曲) 生テープ、フリーニングテープ付
- 本体キャビネット
- コインセレクター(連続10枚投入OK)
- 演奏アツキ、録音アツキ、内臓のメインアンプ
- テープバックスタンド
- 高性能エコー装置、マイク
- ステレオスピーカー

豪華な歌詞アルバム
(歌い方指示つき)

以上一式 標準価格 **¥320,000**—



*代理店募集(全国各地区)

オーケストラJATRE 1300 登場間近

- カセット録音方式、コインセレクターとメインアンプの一体化など画期的な新機構

「有楽町で逢いましょう」など業界待望の
100曲も同時登場

- 再会、湯の町エレジー、悲しい酒、柔、酒は涙か溜息か、東京ナイトクラブ、君恋し、池袋の夜、函館の女、ラブユー東京、兄弟仁義…レコード各社専属楽曲をガッチリカバー



株式会社 ジャトレ

〒102 東京都千代田区平河町1-4-3 平河町伏見ビル
TEL (03) 230-0671

テープジュークの最高級品 ベストセラーを続ける——

GM53

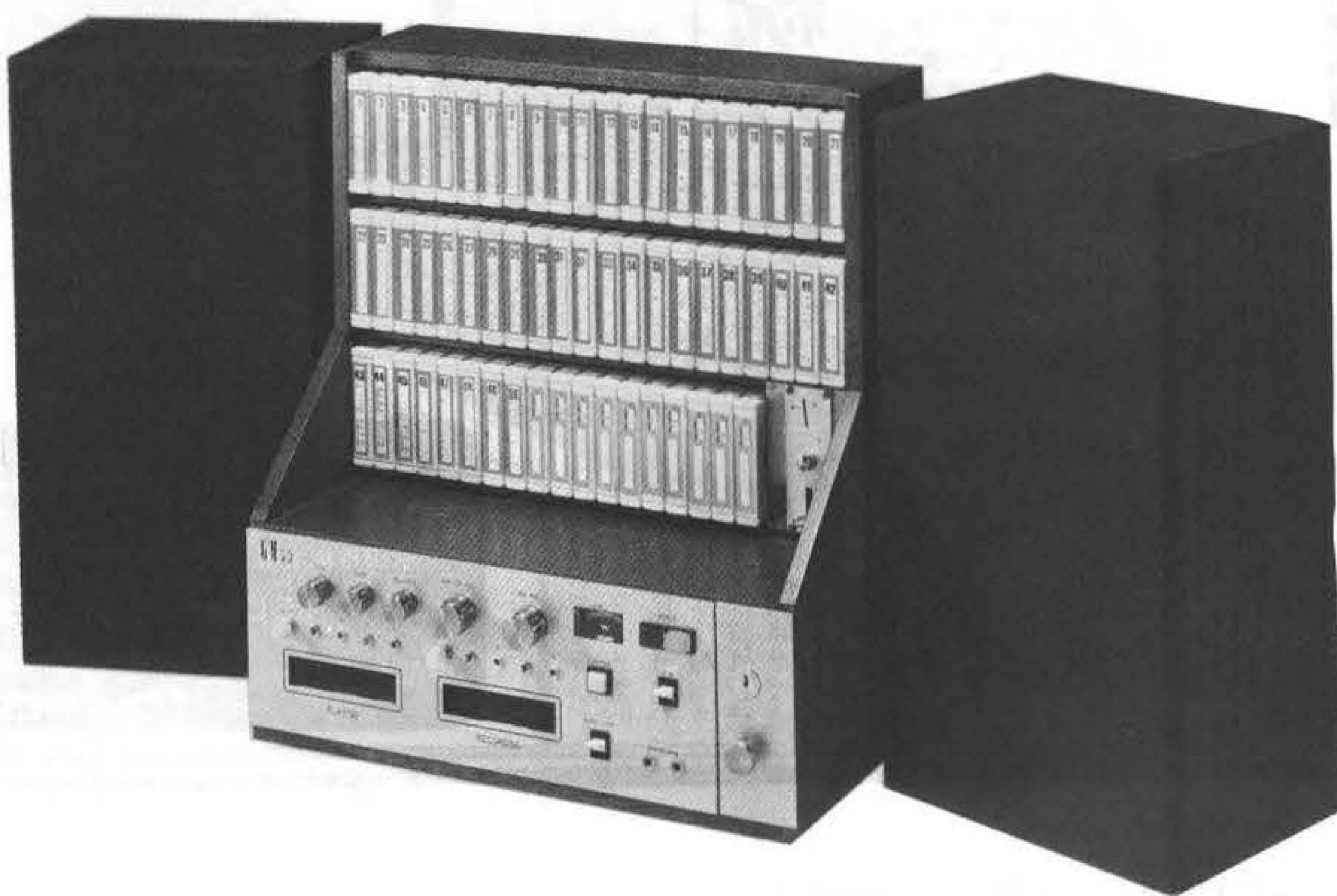

テープジューク
GM53

付属	テープ	50本
	マイク	1本
	スピーカー	2本
	歌集	1冊

アンプ仕様	電源	AC50/60Hz 100V
		無記号時 18W
		最高出力時 110W
	出力	40W (20W × 2ch) 負荷インピーダンス 8Ω
	使用マイク	600Ω (アンプ感度 1.5mv)
	重量	11kg (本体のみ)

総発売元

株式会社 **チェスト**

大阪市東淀川区山口町 3 6 1 - 1 TEL. (06) 323-3788

企画・製造

関西ジューク株式会社

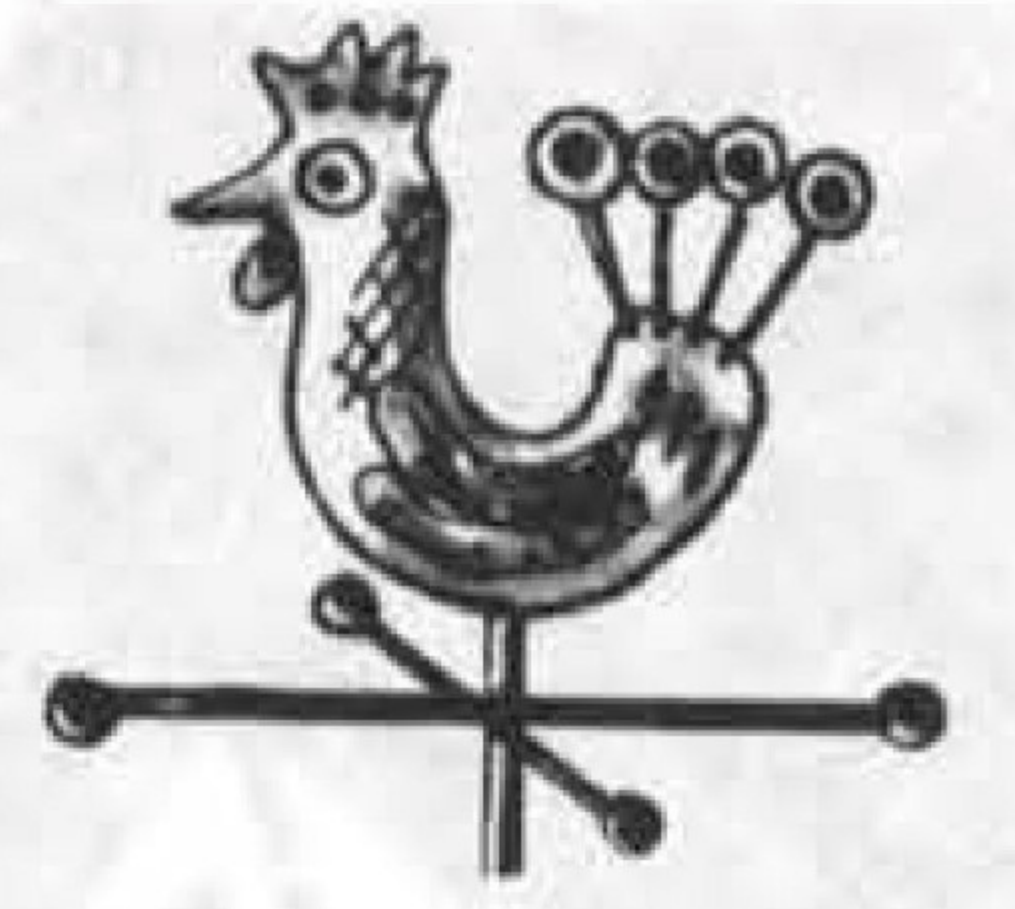
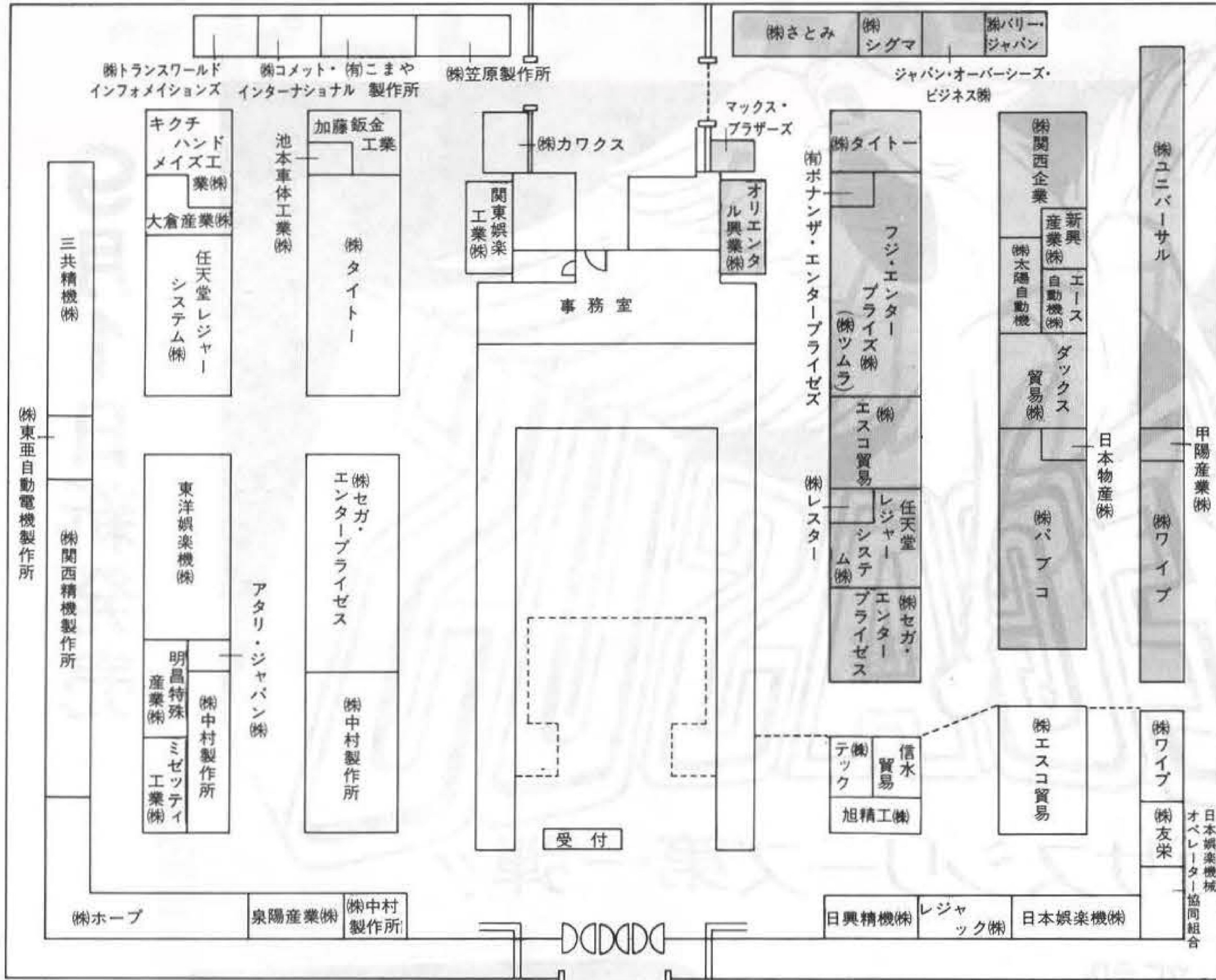

第14回アミューズメント

マシンショー
決定小間見取図

開催要領

- 主催 全日本遊園協会
- 後援 通商産業省・建設省 (財) 余暇開発センター (株) 日本経済新聞社
- 会期 10月7日(木)・8日(金)・9日(土)
- 時間 午前10時→午後5時(最終日4時30分)
- 会場 東京晴海国際貿易センター南館
- 交通 ※駐車場がありませんので 路線バスを御利用ください。

〔路線バス〕
 (銀71) 新宿西口→晴海埠頭行 }
 (錦13) 錦糸町駅→晴海埠頭行 } 国際貿易センター前下車
 (里12) 日暮里駅→晴海埠頭行 }
 (東15) 東京駅八重洲口→深川車庫行 } 晴海3丁目下車
 (橋14) 新橋駅→深川車庫行 }
 ●新宿西口より50分、新橋駅より20分、錦糸町駅より25分
 有楽町日劇前より10分、
 〔国鉄〕有楽町駅 (地下鉄) 日比谷線東銀座駅

カラオケジュークの最高峰!!
GM53



■歌いながら録音できる
 ■投入硬貨の選別機つき
 ■100円玉投入は10枚までできる
 ■テープ50本、マイク、歌集つきのカット

日本音楽著作権協会認可

JB技研 神戸市東灘区魚崎中町4-5-10
 TEL. (078)452-6992

- 〔注〕
1. □部分内のフロアーはメダルゲーム関係 (未成年者など入場制限がある)
 2. 屋外出展は次のとおり (50音順)
 朝日科学模型遊園(株)、大阪娯楽機製作所、(株)協和、信水貿易(株)、タスコ(株)、ミゼッティ工業(株)、明昌特殊産業(株)、(株)友栄、以上8社。

BULL MARKET

ブル・マーケット



バーリーサービス株式会社

大阪市南区南綿屋町23-1
 TEL (06)213-5255(株)

MYSTIC GATE

ミスティック・ゲイト



BALI

バリ



SUPER WALLSTREET

スーパー・ウォールストリート





9月1日新発売

ペガサスシリーズ第一弾!!

ボーナスライン新設
 ネクストゲームはずれ無し
 最高配当600枚

ホワイトペガサス特徴

- NEXT-GAME —— 3ゾーン方式で①・②・③コーナを任意に選択出来、はずれなしの独特のゲームを追加しました。
- NEXT-GAME の上部にBONUS-LINE を追加し、ゲーム性を一層面白くしました。
- JP —— 150 (シングル)、300 (ダブル)
- スペシャルJP —— 300 (シングル)、600 (ダブル)
- BONUS —— 300 (シングル)、600 (ダブル)

HOW TO PLAY

- ①コイン投入口よりコインを入れます。
- 的中すると思われる②連番登録ボタンを登録します。
- ③スタートボタンを押すと④走向ランプが走ります。
- ④走向ランプと同時に⑤配当ランプが変化し、その回の払い戻しを決定します。
- 自分の登録した②連番登録ボタンと、内外の数字が合致した場合的中です。
- 的中の場合⑥BONUS-LINE ボタンと⑧REG ボタンが点灯します。
- そのままの払い戻しを受けたいときは⑧REG ボタンを押せばコインが払い出されます。
- NEXT-GAME の場合、まず⑦BONUS-LINE ランプが一定の速度で点灯していますので、好みのラインに來れば⑥BONUS-LINE ボタンを押して止めて下さい。(任意でラインを選択出来る)

■ とまれば自動的に⑨NEXT ボタンと①・②・③コーナの3ゾーンランプが、上・中・下に移動します。その場合NEXT-GAME ボタンの押すタイミングによって条件が左右され、⑩3倍、⑪2倍、⑫1倍、⑬1倍が払い出されます。(NEXT-GAME は、はずれ無し) この場合上記任意で止めた⑦BONUS-LINE ランプと3ゾーンランプが縦で合致すれば3ゾーンランプの表示の2倍掛に値する枚数が払い出されます。

例：1回目のゲームで①②③で⑤00配当的中し、かつネクストゲームで⑩倍的中、かつボーナスライン的中の場合の枚数は⑤0(配当)×2倍(ダブル)×3倍(NEXT)×2倍(BONUS-LINE) = 600枚。

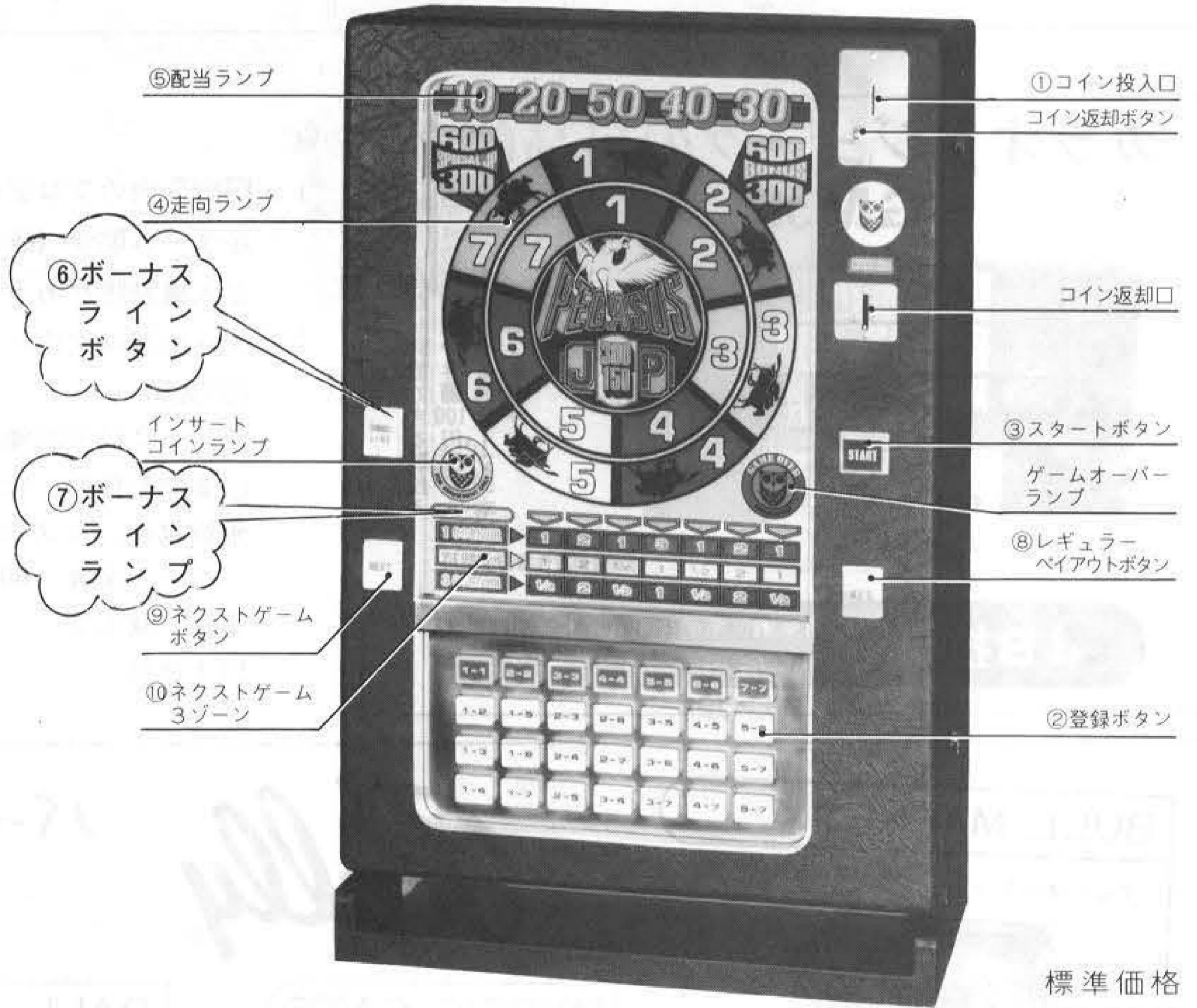

標準価格 320,000円

★仕様

- ゲームマシン：寸法 H 850mm×W550mm×D245mm
- 付加装置：ゲーム時間VR、BONUS-LINE ランプ走向VR、NEXT-GAME 配当VR、3ゾーンランプ縦の速度VR、音量VR、的中率のVR
- 通産省91-13527号型式認可済 ● 物品税20%課税済
- この機種は、全品提供・交換等、賭博行為に使用すれば処罰されます。メダルゲーム場は運営基準を厳守して下さい。

お求めは——

甲陽産業株式会社

大阪市福島区鷺洲2-12-21 ☎(06)451-5994



日本物産株式会社

大阪市北区南森町46 ☎(06)365-0661

スピードと迫力のニューマシン

TOUCH'DOWN

タッチ
ダウン

新発売

- 華やかにスピードとカンを競い合う、迫力あるニューマシンが遂に出来ました。
- 手軽に楽しめ、回転率も上るとともに、確実に高収益が約束される期待のマシン。
- なにしろ取扱いが簡単!! しかも価格が低廉ですのでお求めやすい。
- 親しみやすいボディーとカラフルなデザインで、身近な口々にぜひ置きたくなります。
- きわめて合理的な設計なので故障の心配はまずありません。
- ボディーは茶色と黒色の2通りあります。
- 10円玉用ですが、メダルでも使用できる切換装置付。



《タッチダウン》の遊び方

- タイミングをねらって、右上の投入口より10円玉を入れます。
- バトントワラーのお嬢さんが回る回転盤に10円玉がうまく入ると KICK へ行きます。
- さあ、右の KICK ボタンを押して、思いきりキックして下さい。
- GOAL (3ヶ所あります) に入ると、チャイムの音とともに楽しい景品が出てきます。
- SPECIAL (1カ所) に入るとメダルが出てきます。
- 10円玉のかわりにメダルで遊ぶこともできます (2-WAY)。この場合メダルは左側のタテのラインに累積され、SPECIALで溜ったメダルが払い出され、GOAL では景品が出てきます。

《仕様》

- 外装 デコラ板加工。前面レーザー貼り。
- 寸法 高さ98×横幅62×奥行28 (各cm) 台の高さ54cm
- 重さ 約33kg
- 電 圧 AC 100V、50・60Hz、通産省▽型式承認認可
- 消費電力 60W～125W

総発売元

株式会社 カワフス

東大阪市稲田1414 ☎(06)745-2784

代理店

大和物産株式会社

吹田市垂水町3-29-2 ☎(06)385-1815

製造元 日本ベンディング販売 池田市八王寺町1-1-21 ☎(0727)52-1980

ゲームコーナー 拝見

「毎年生産されるサラブレッド、およそ六千頭。三年後のダービー、栄光の座はひとつ——」
このCMがひどく気に入っている。競馬とは何か? の名答のひとつだと、ぼくは思っている。競馬は内から見れば、競走馬の激烈な生存競争だ。強い馬の血だけが、次代に受け継がれて行く。そして、やる側にとっても同じく熾烈な闘いである。競馬をやる」とは、自分が信じ選んだ馬に金と己を託して他者と勝負することにほかならないのだから。

だから、鳴かず飛ばずの日などまことにみじめな心境になる。自分の生き方・考え方が、何か正体不明の神の如き絶対者に完全に拒否されてしまったような気がして、生気が見事に萎えてしまう。もし幸運の女神がいて、その肉体を現わしたら、犯してやるとさえ思う。吹きさらしの外れ馬券。ああ、空しい! 二十倍

の夢(いつもこのあたりを狙う)を、そしてぼくもグチまじりに散らす。夥しい夢の残滓が風に舞う。それは、まぎれもなく人間の「無言の主張」だった。一枚一枚が人間一人一人の生きるための主張だった……。

「やった、④—⑤や!」 その歓喜の瞬間に ぼくはメダルを投じる

冴木 章次

賭け事には並べてコツというものがあつた。例えど、このメダル競馬にも旨い取り方があるのだから。ナマ競馬には、出目とかTOB方式とかその他十何種類かの「必勝法」がある。勿論「必ずしも勝てる」とはかぎらない法略である。何せ相手は生きものである。強い馬でも気分が乗らないときもあるだろう。おまけに調教や持ちタイムのいい馬が常に勝つわけでもない。レースは、必然と偶然とが微妙に絡まり合つて、両者の間のとつともなく広大な不確かさの中心で決まる。

例えど、①—②の目の次に①—④が出たとする。すると次は②—③が来るといふふうには決定されているのではないかと。つまり、何十回か何百回の周期で同じ目が出たから順々にほじき出されるのではないかと考えたのである。

一度ぼくは、その仮説を確かめるために、紙と鉛筆を持って出目を書き連ねて行ったことがあるけれど三十レースほどやると止めた。相手は仮にも公認の遊戯機である。一時間や二時間で底が割れるようなら、とても通用しないはずだから。

しかし、カラクリ破りへの衝動はどうしようもなく、また新手を考えついていた。それは、各馬の着順をデータに次の目をより科学的に割り出そうという試みであつた。例えど、①③②④⑤と入つたあとは必ず②—④で決まるといったような。少なくとも、高配当の⑤が連続したら、ぼくは「破滅型」

弱さ好みの破滅型
ギャンブルでもゲームでも、打ち方・張り方にはその人間の本性が現われるものだ。人に言わせれば、ぼくは「破滅型」

まで順次機械的に来る確率を決めてある。そしてその率に応じて配当も決定されている。①—②が常に一番人気で二倍、④—⑤が大穴で三十二倍だ。メダルは各々の目に四枚まで投票できる。つまりカララマが少々複雑になつて、スタイルを変えたのがコレだと考えればいい。

またまたぼくは、紙と鉛筆を持って出目を書き連ねて行ったことがあるけれど三十レースほどやると止めた。相手は仮にも公認の遊戯機である。一時間や二時間で底が割れるようなら、とても通用しないはずだから。

しかし、カラクリ破りへの衝動はどうしようもなく、また新手を考えついていた。それは、各馬の着順をデータに次の目をより科学的に割り出そうという試みであつた。例えど、①③②④⑤と入つたあとは必ず②—④で決まるといったような。少なくとも、高配当の⑤が連続したら、ぼくは「破滅型」

弱さ好みの破滅型
ギャンブルでもゲームでも、打ち方・張り方にはその人間の本性が現われるものだ。人に言わせれば、ぼくは「破滅型」

ナマ競馬の出馬表には、各出走馬の過去の成績欄があつて(2138)などである。上から一、二、三着、着外の回数を示している。未勝利馬のレースなどでは(0219)とかあるのだけれど、中に(00017)なる馬もいる。勝つどころではない、三着にすら食いこめない馬だ。

メダル競馬は、しかし違う。違うと、ぼくは思つた。ぼくは、こつこつとこのメダル競馬、五頭立てで①から⑤まで

メダル競馬は、しかし違う。違うと、ぼくは思つた。ぼくは、こつこつとこのメダル競馬、五頭立てで①から⑤まで



そんなレースを予想するとき、ぼくはその(17)から目をそらせないのだ。その数字の向こうに、サラブレッドの世界の厳しさと哀しさが見えてくる。そして、この馬の馬券を買おうと決める。

カラオケのことなら なんでもご相談下さい

テープですか? 機械ですか?
当社は一流メーカーと提携して、テープでも機械でもいい品物を安く売る精神でお世話いたします。
お値段はご相談下さい。

カラオケテープ・マシンの専業商社

株式会社 BGM大阪

大阪市淀川区宮原2-14-1 吉田ビル3F
TEL (06) 393-9001(代)

株式会社 BGM販売
TEL (093) 511-5898(代)

MODEL-1000

60W

CTA

▲TH

AP

RT▼

ゲームマシンの傑作ぞろい

BOAT RACE

ボートレース

華麗な競艇をここに再現!!

本体セットあるいはハーネスの改造
どちらでもご利用できる最高傑作。
ゲーム場の売上げはこれでトップに

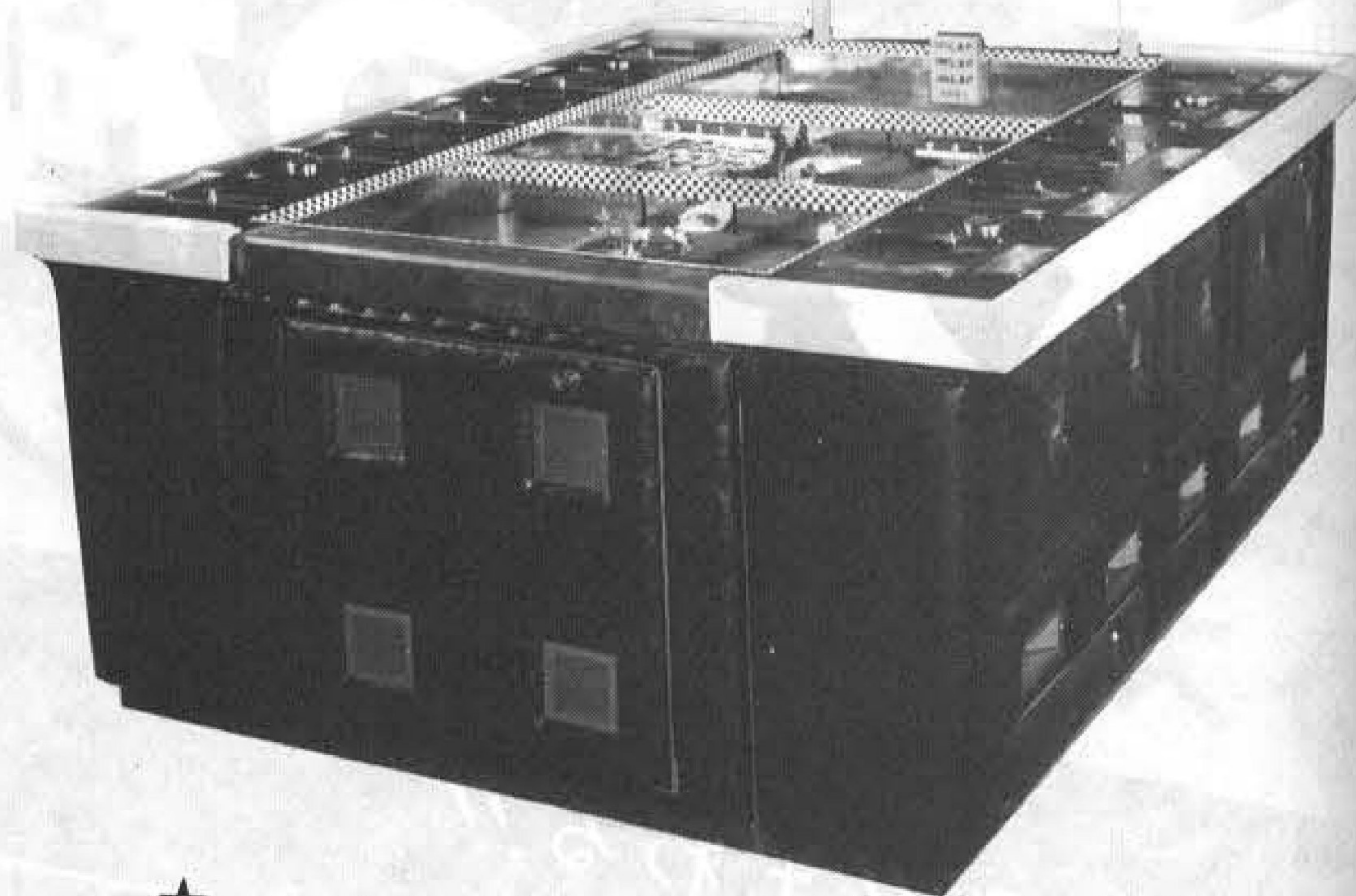
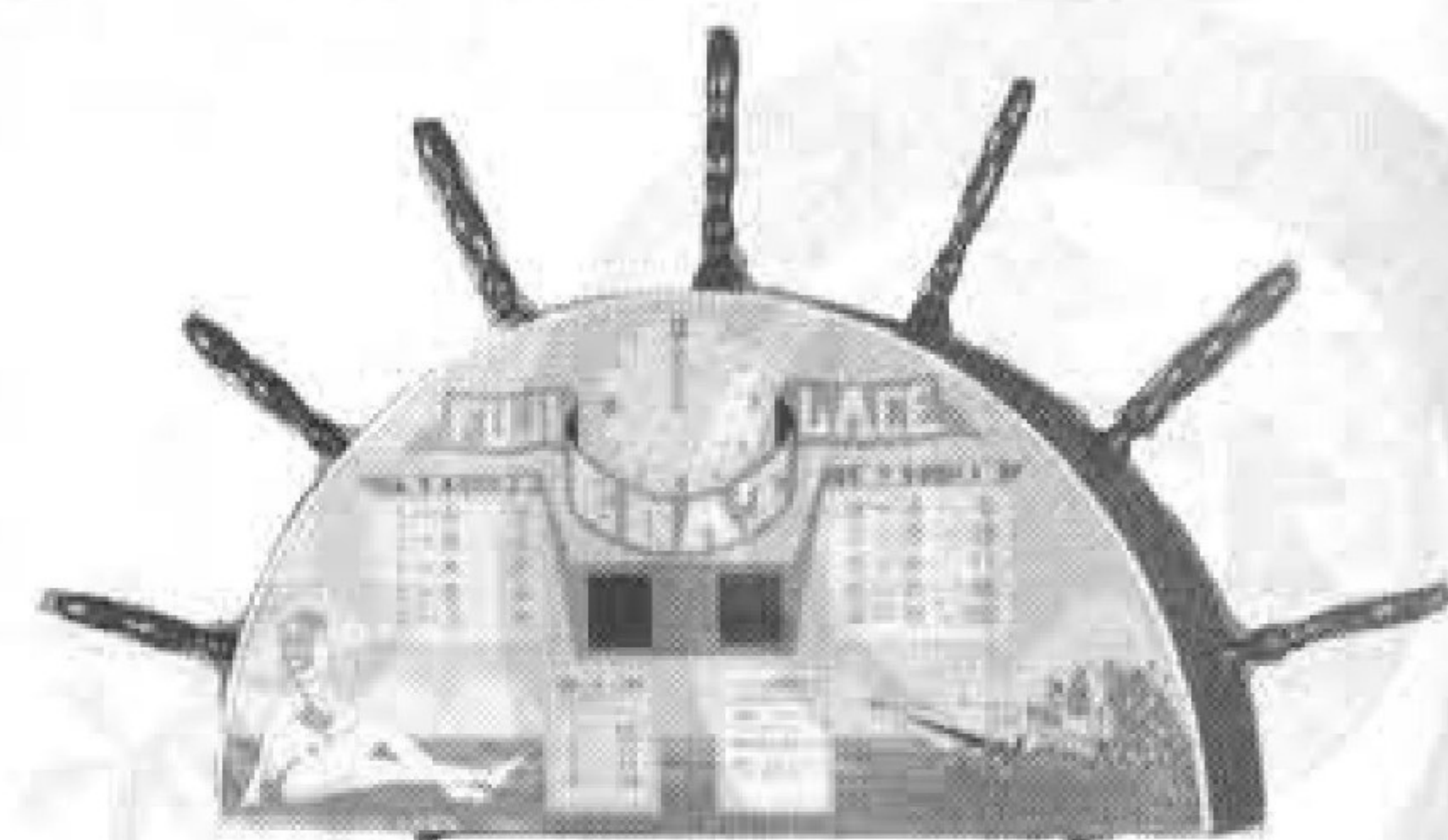

NEW YORKER

ニューヨーカー

国産初のICビンゴ!!

6カードの本格的ビンゴマシンを
ICを導入して遂に完成。
価格も手頃で求めやすくなりました。



クリーンスweep

娯楽機械の総合商社

株式
会社 **ツムラ**

〒536 大阪市城東区諏訪2丁目7番3号 ☎06(969)3531(代)

代理店 名古屋ジューク株式会社 〒464 名古屋市千種区鏡ヶ池通3-6 ☎052(781)6380

Super HI-POINT



遂にやった!!

メカの極限を征服

スーパーハイポイント

★まわる!!まわる!!
回転盤のこの迫力

★国産で初めての
900枚払い戻し

★英国コインコントロールズ社
最高級ホッパー使用



★スーパーハイポイント専用設置台を
別途販売致しております。

新発売

●製品、カタログに関するお問い合わせは……

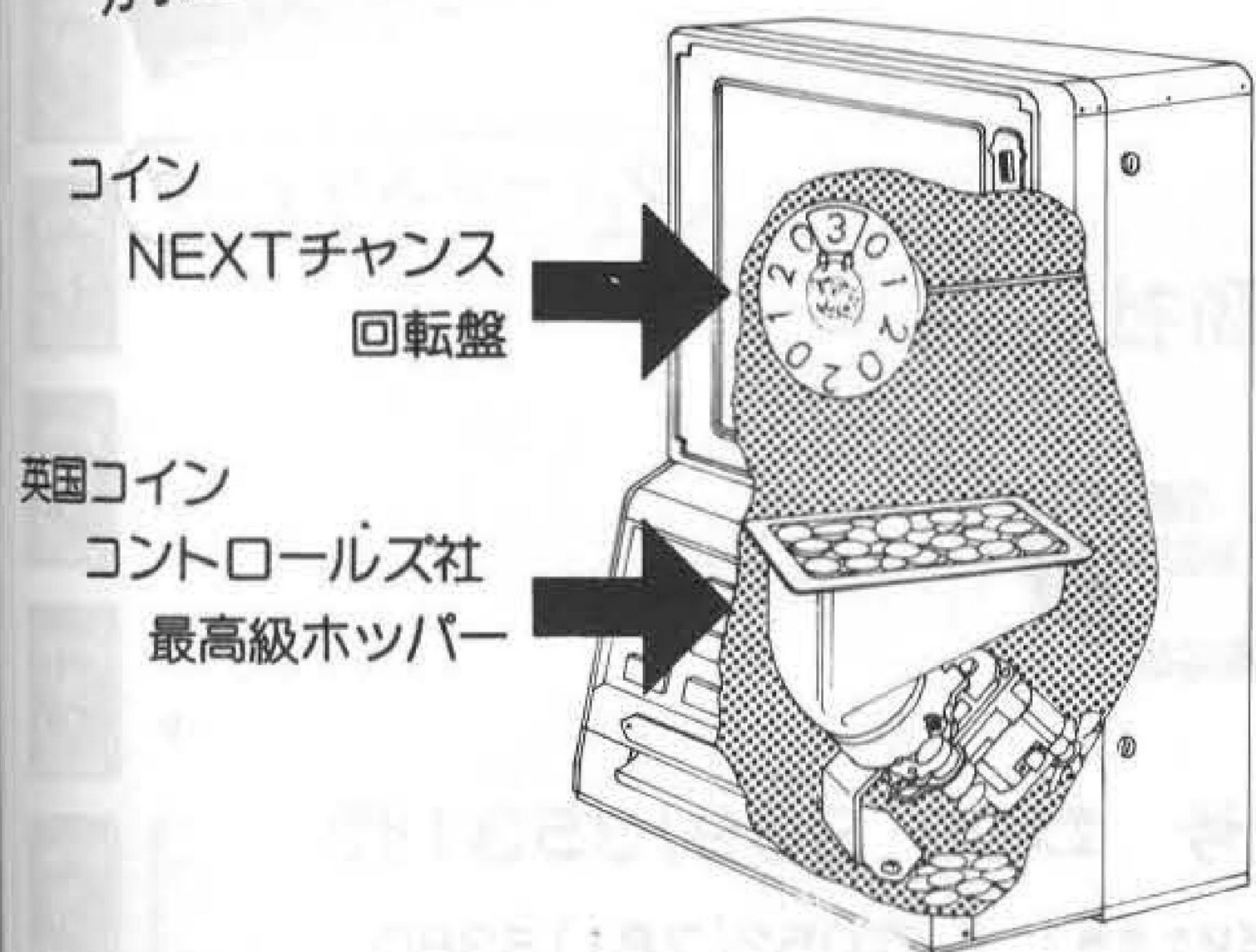

コイン
NEXTチャンス
回転盤

英国コイン
コントロールズ社
最高級ホッパー

西日本地区代理店	大阪	(株) フジコロム	06 (643)5417
	"	(株) ベンドジャパン	06 (633)8296
	"	(株) エーテル	06 (632)4755
東日本地区代理店	東京	ロイヤルカンパニー(株)	03 (710)4809
	"	(有) 三協商事	03 (367)2182
	"	太陽自動機(株)	03 (841)5371
	静岡	(株) 遠州商会	0542(59)8631
	仙台	日本パイオニア(株)	0222(91)6681

(順不同)

AMUSEMENT COMMUNICATOR

(株) 東京パブコ 03(405)5645

(株) 大阪パブコ 06(351)7971