

NO. 58

昭和 10/15
51年

アミューズメント通信

ゲームマシン

AMUSEMENT COMMUNICATOR

PAVCO

PACIFIC VENDING CO., LTD.

株式会社 パブコ 大阪パシフィックベンディング株式会社
東京都渋谷区千駄ヶ谷3-11 ☎(03)405-5645 大阪市北区金屋町1-23 ☎(06)351-7971

発行所 アミューズメント通信社 編集・発行人 赤木真澄 大阪市北区神山町14(第2松栄ビル) ☎530 ☎06(314)0309 郵便振替 大阪307852 年間購読料(送料共)7,200円

くらしに夢と遊びを

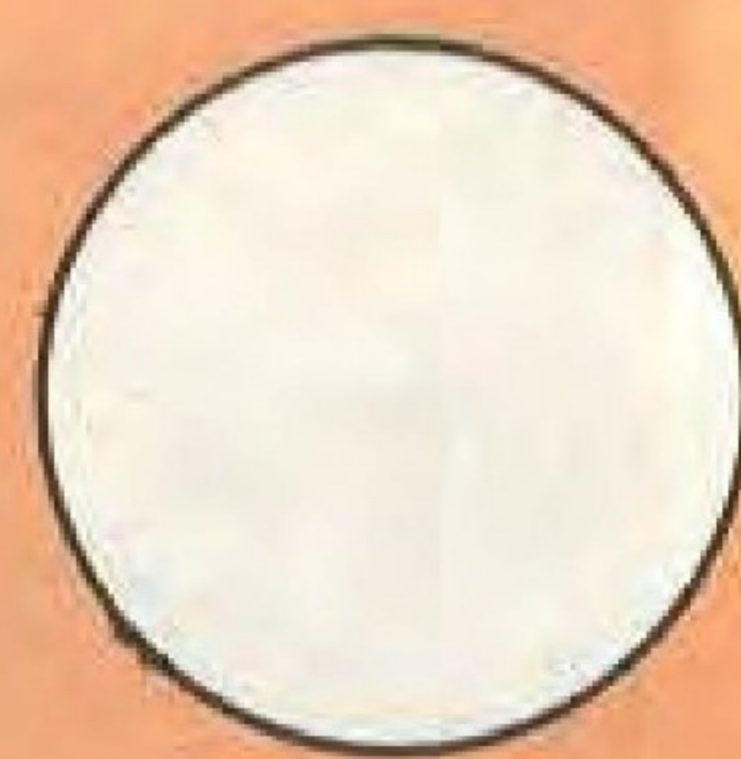
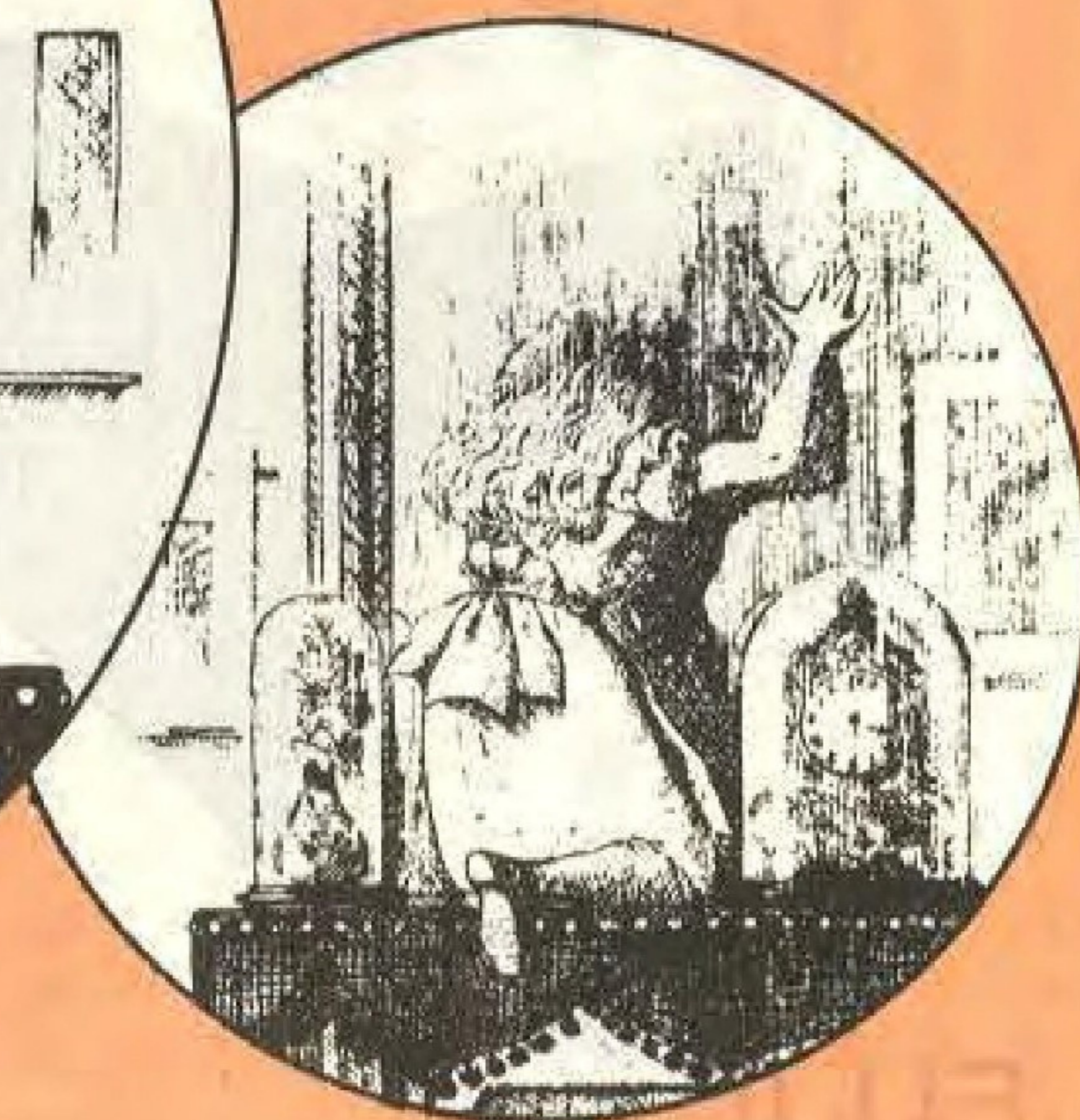
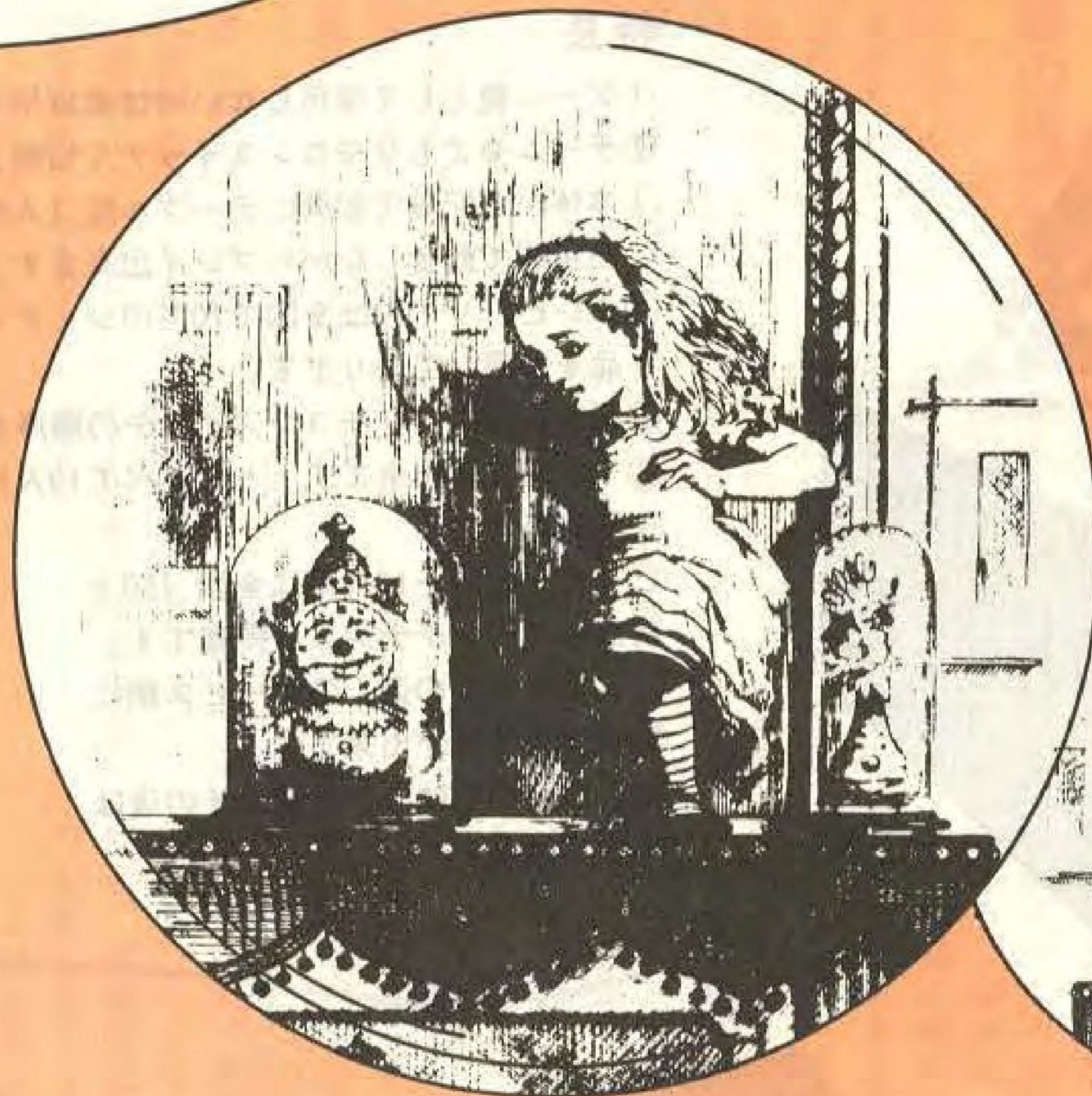

祝 第14回 アミューズメントマシンショー

フジ技術陣の総力がいま

全面開花

FUJI ELECTRO DERBY

フジ・エレクトロ・ダービー

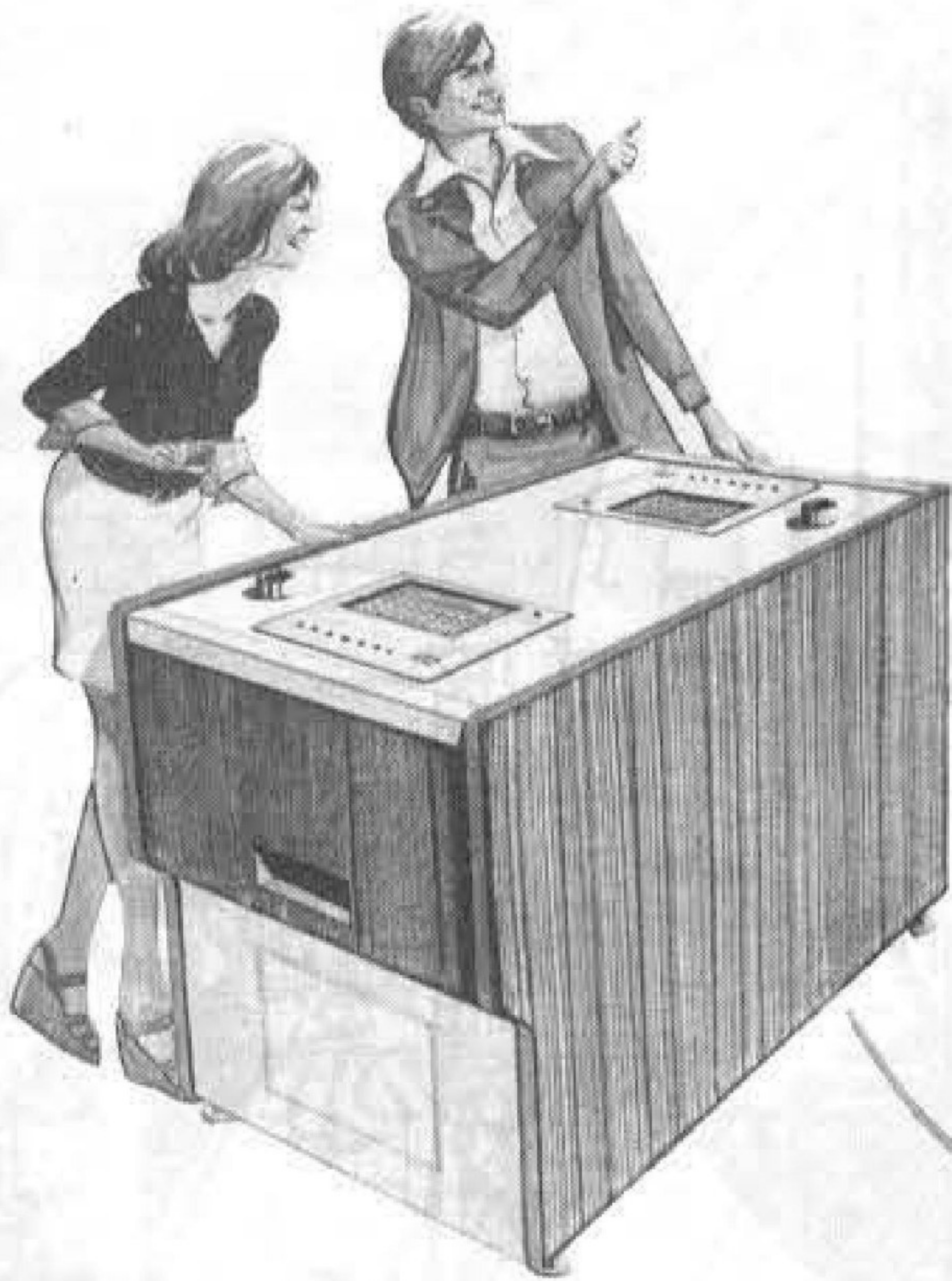

特長

- ①ゲーム機として使用しない時は家庭用テレビが見られます。
- ②ゲーム中でもリモコンスイッチで切換えが出来ます。
- ③本体から配線で客席にテーブル型2人用ディスペンサーが何台でも調節可能で飲食しながらプレイ出来ます。
- ④テレビ、VTRは全国で70%のシェアを占めているビクター社の製品を使用して居ります。
- ⑤御希望の方はリモコンスイッチの順序を変えることも出来ます。
- ⑥1人用でも出来ます。5台並べて10人用になりゲームコーナーでも使用出来ます。

ビクターのサービス網は全国 150カ所ありメンテナンスは完璧です。お客様は貴社の近くのサービス網に電話修理依頼が出来ます。尚、保証期間は2ヶ月間、その後は実費を頂きます。

- テーブルサイズ
高さ………660mm
巾………600mm
奥行………900mm
- フジ・エレクトロ・ダービー
高さ………1,700mm
巾………670mm
奥行………830mm



FUJI

TELEVI-FIVE

フジ・テレビファイブ
家庭用テレビで使用できる1プレイ100円の傑作!!

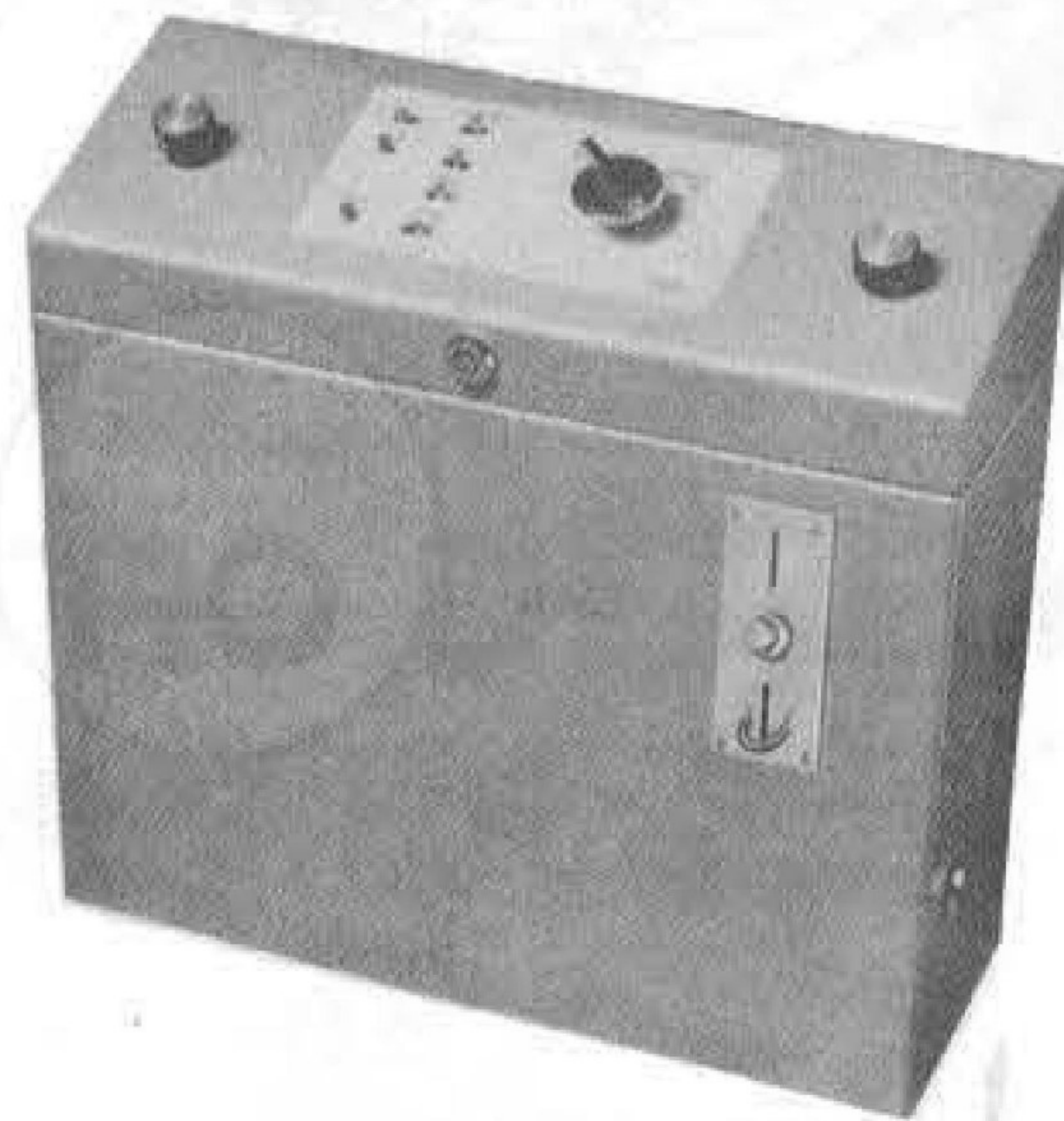

ハーネス、競輪、そして……

FUJI BOAT RACE

フジ・ボートレース
フジ・ハーネスを一部ユニット交換で変身!!
他社製品についても同様の改造ができます。

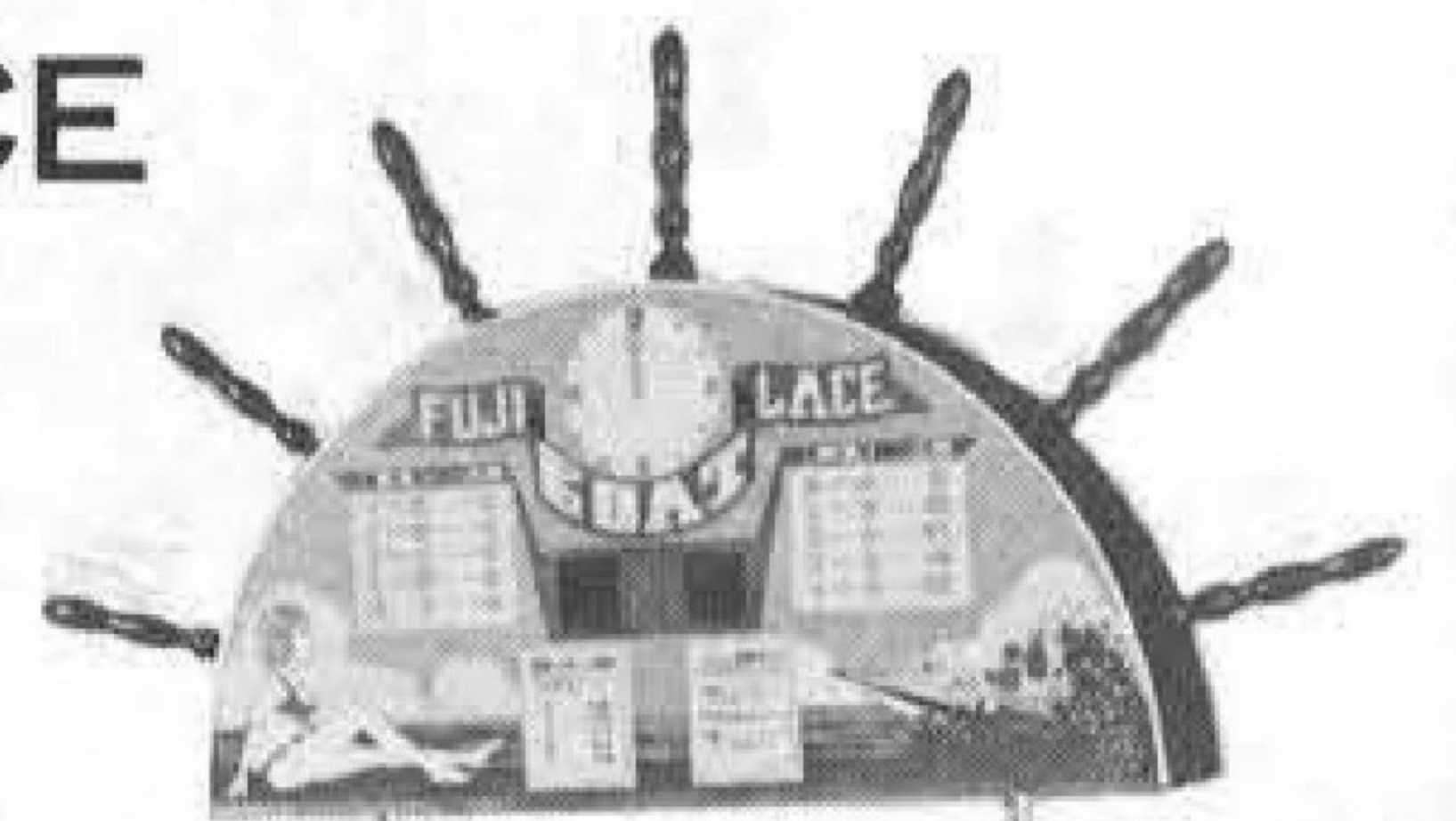

FUJI RACEWAY

DE-LUXE

フジ・レースウェイ・デラックス
道幅が広くなったり
狭くなったり
スリップゾーンもある

- 高さ………1050mm
- 横幅………660mm
- 奥行………900mm



総発売元



フジエンタープライズ株式会社

東京都新宿区北新宿 1-7-21 〒160 TEL.(03) 365-0611(大代表)

フジエンタープライズ(株)札幌支社 〒062 札幌市豊平区平岸2条3-7-1 ☎(011) 841-2087(代)

フジ・リース株式会社 〒160 東京都新宿区北新宿1-7-21 ☎(03) 363-8815(代)

さらに責任ある業界へ

—第14回AMショー開催を祝して

論潮

お祝ごとの際に苦言を呈するようでは恐縮ではあるが、私どものアミューズメントマシン、ゲームマシンの業界では、「事態」を知らなすぎたり、解決を他人まかせにする傾向が強くあって、なかなか善悪の区別ができていない。以下、代表的な例を挙げる。

善悪の区別を

ひとつは、「メダルゲームはバクチだ」という意見で、これは大型遊園機械や小型乗物機などに関わっている方々に多い。この意見ではメダルゲームが悪の元凶となる。しかし、「メダルゲーム場運営標準」を尊重する立場と、それを踏みにじる立場の区別を見落した、間違った意見と言わざるを得ない。

非換金(品)はもちろん、「預り証」禁止、未成年者の入場禁止などきわめて明確な規程を打ち立ててある「運営標準」を無視すれば、間違いないバクチゲームに転落できるが、「運営標準」を尊重する立場は正しいゲーム場として進展できるわけだ。

もちろんメダルゲーム場は遊園地や乗物機などのロケーションとは異質だし、なじみが少ない。しかし、だからと言って善悪まとめて悪者扱いをして良いものだろうか。ことに各地のアーケードゲーム場、メダルゲーム場が大規模化していく中で、乗物機との関連が必須という場合がよくある現在、「関係ない。メダルはみんな悪い」と言うことでは、どうにも進歩が

見られないのではないだろうか。(遊び)がいろいろな方向をとる以上、それらを総合的に発展させるのが、このアミューズメント業界であり、それだけの責任を感じていないはずである。

着実な前進を

もうひとつは「メダルゲーム場はカジノ(とばく場)の日本版だ」という考えで、これは最近できたメダルゲーム場のオペレーターに多い。こういうオペレーターは、結局自分の考え違いを行政当局に指摘されることになる。疑似カジノである限り、できるだけ店内は暗く、勝負運をあおるふんいきに持っていき、なにやらカジノみたいな、というメダルゲーム場では、客がまずギャンブル指向でやって来ざるを得ない。とどのつまりはメダルの預り券を発行するハメになるし、ひどい場合は財物に交換してトバクゲーム場に転落することになる。

(遊び)が商品

メダルゲーム場はゲーム機を通じて(遊び)を商品として売ることによって成り立っている、ということを知らないのがよくある。この点をはずして、「客引きさえすれば絶体儲かる」はずがない。他のゲーム場で儲けているから、うちもマネしよう、と言ってできるのはせいぜいそういう客引きだけである。姿勢が間違っている限り、うまくいくはずがない。

最近の傾向としてスパーなどのアーケードゲーム場が漸増しつつあり、全般にゲーム場が増えつつある。将来にわたってゲーム場に携わる人々の責任はますます大きくなっていく。それだけに、なおさらゲーム場につきものである区別をする必要が出てくるのだ。AMショー会場でメダルゲーム関係分は区切られているが、これもその好例であろう。取扱いの違いを主催者であるJAAが明確にする点で評価されている。また「出展できないもの」も、昨年より一段ときびしくなっている反面、説明会開催などの配慮も進められてきた。いよいよ第十四回アミューズメントマシンショー開催である。昨年実績をもとに、一段と改良を加え、名実ともに世界的なAMショーとして開催できることに、本紙は心よりお祝い申し上げる。

小間削除などやむなき事態もあって、出展申込の各社との折衝、調整などを含め大変なご苦労を強いられたショー委員会に感謝するとともに、ショーの三日間、内容豊かで平穏な催しとなるようお祈りする次第。今年のショーで示されるのは、出展物品だけでなく、人と人との交流であり、業界をさらに良くしようとする空気であるように願う。

ゲーム場の人気者たち

好収益を実証済み

キャプテン・ファンタスティック



画期的なデザインとゲーム性の最新鋭フリッパー

ブレイク・アウト

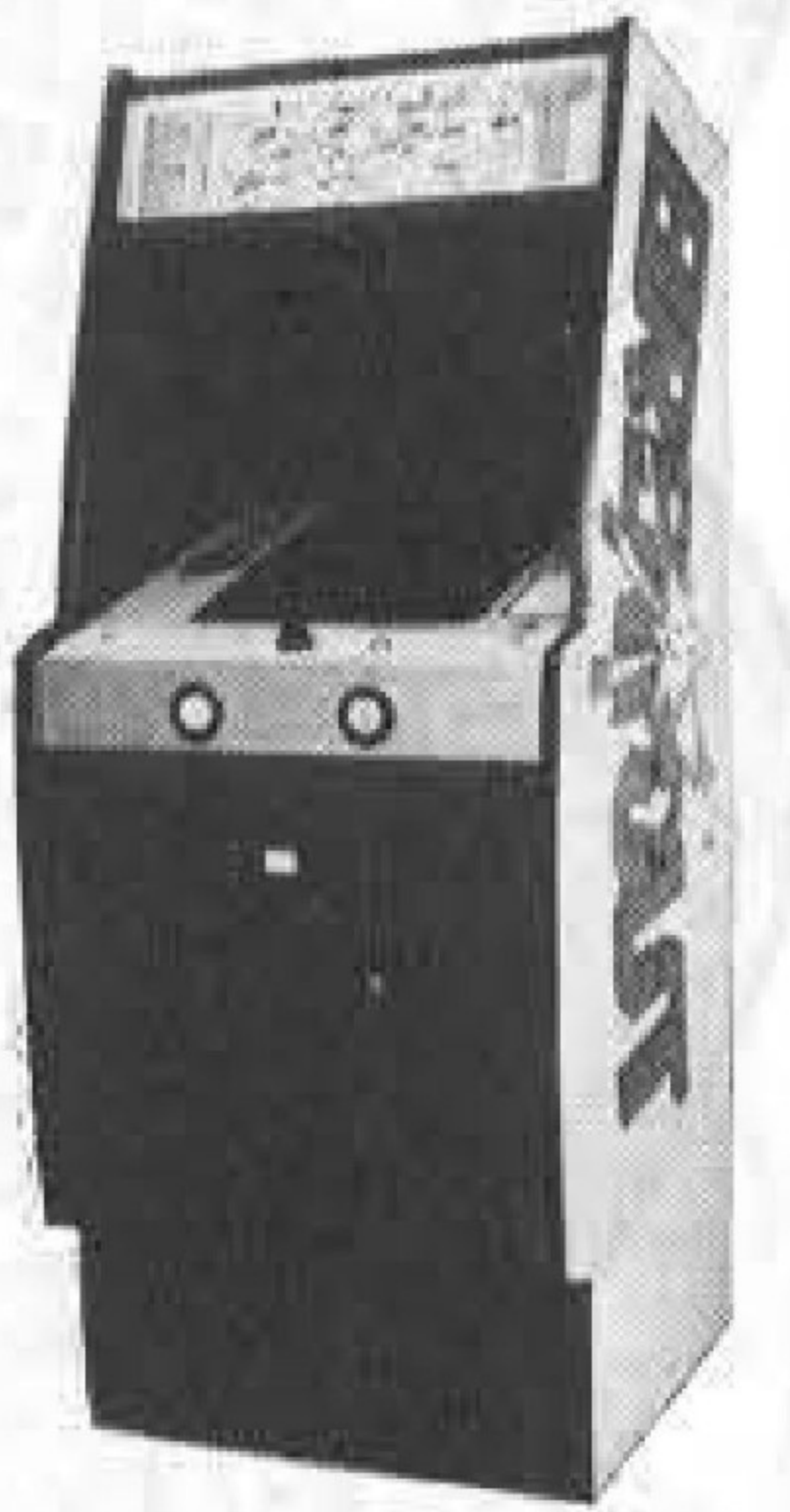

壁を崩す面白さ!!
ニュータイプのTVゲームです。

EVRLレース

ゴール寸前の迫力はレース中継そのもの



F-1

最も人気あるドライブゲームの最新決定版。時速300kmのモノスゴサ。



ブラックジャック

独特のカードでお客様を魅了します。



ファンタンゴ



話題のフリッパーを直輸入独自発売

ニューもく5退治

19点以下だとモグラに笑われます。



ル・マン



画面がだんだん複雑になっていくTVドライブゲーム

ESCO TRADING CO. INC.
株式会社 エスコ貿易

本社 東京都目黒区大橋1-7-4(久保ビル3F)
〒153 TEL03(462)0477(代表)
ショールーム 東京都目黒区青葉台3-18-10(第一目黒ビル102号)
〒153 TEL06(464)1415・1419

株式会社 大阪エスコ
大阪市西区新町南通り4-53(新町ビル3F)
〒550 TEL06(532)0488

ピカデリーに継ぐ新製品!!

◎特 徴

1. 10円硬貨又はメダル1枚で1ゲーム(コインシュート2個付)
2. ターゲットの選定と投入数で頭脳的なプレー(人気持続)
3. マシン心臓部はトラブルが少なく取替簡単なIC基盤
4. 軽快な電子音付、10円20円切替装置付
5. ペイアウト(当り払い出し)はコントロールボリューム(0~10)でワンタッチ調整可
6. メダルペイアウトの他に記念メダルペイアウト

◎仕 様(共通仕様)

全高	1.450mm
全幅	580mm
奥行	300mm
重量	45kg
使用電力	75W

▽91- 8953

▽91- 9774

▽91-11085

▽91-11723



※ボーナスゲームに!!

記念メダル
(写真実物大)が
ペイアウトされま
す。



レジャック株式会社
DEVELOPER OF AMUSEMENT
WHOLESALE OF MACHINERY FOR AMUSEMENT

本社/大阪市淀川区西中島5丁目11番10号(新大阪丸善ビル9F)

TEL. (06) 305-1331 (代表)

〒532

第14回アミューズメントマシンショー 決定小間見取図

電取にも厳しく

ショー実行委員決まる

全日本遊園協会(事務局〓東京都渋谷区渋谷三の六の十八、
四〇七七八七一一、略称JAA、会員数百三十四社、会長〓
遠藤嘉一氏)のショー委員会(中村雅哉委員長)は、間に迫
った第十四回アミューズメントマシンショーの円滑な運営を図
るための実行委員を九月十八日、発表した。

ショー委員会

これは六月十一日のシ
ョー委員会決定事項のひ
とつで、選任が中村雅哉
ショー委員長に委託され
ていたもの。
とくに電気用品取締法
(電取法)による型式認
可、例外承認のないもの
へのチェックが重要視さ
れており、ショー第一日
の七日前九時に、担当
委員の手により会場で検
査が行なわれることにな
っている。
実行委員は次のとおり
(順不同)。
① 出展機械の電取法に
定める型式認可、例外承
認の検査委員……藤原忠
昭氏(有)ヴィアンドヴィ
友栄、(株)ホープ、(株)関西
精機製作所、加藤飯金工
業、(メダル部門) (株)シ
ンガ、(株)さとみ、(株)エスコ
貿易、(株)任天堂レジャーシ
ステム(株)、(株)ユニバーサ
ル、(屋外)大阪娛樂機製
作所、ミゼッティ工業(株)。
② このほか火災その他
突発事故発生にそなえて
自衛消防隊がつくられて
いる(詳細略)。

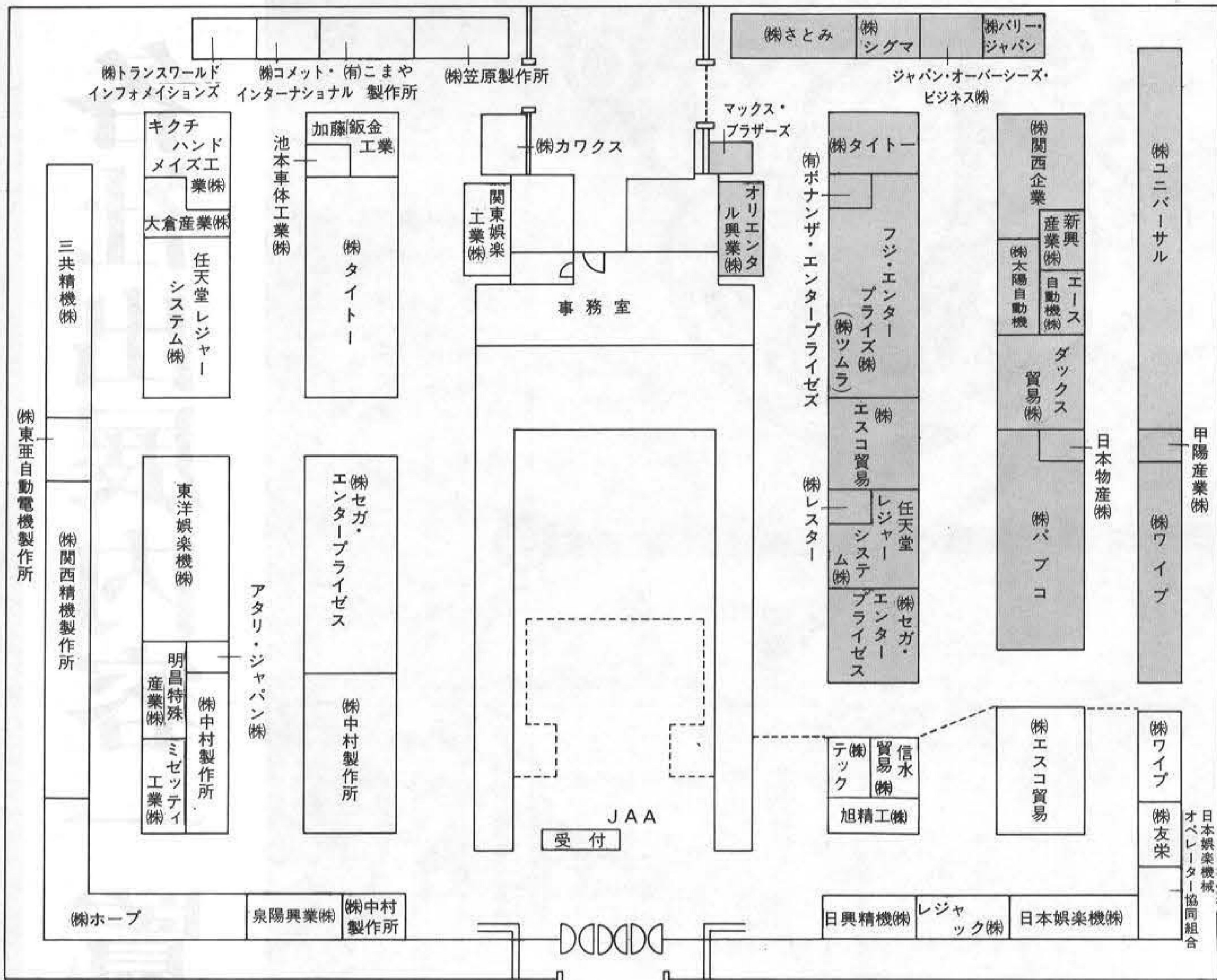

1、■部分内のフロアはメダルゲーム関係(未成年者など入場制限がある)

2、屋外出展は次のとおり(50音順)
朝日科学模型遊園(株)、大阪娛樂機製作所、(株)協和、
信水貿易(株)、タスコ(株)、ミゼッティ工業(株)、明昌特
殊産業(株)、(株)友栄、以上8社。

ボナンザが 展示会開催

ボナンザ・エンター
プライゼス(本社横浜、
〇四五七五二一〇二六
三)の千葉社長によると、
十月七日から三日間、東
京晴海の「離島センター」
二Fで約五十坪のスペー
スで、「レセプションを兼
ねた新製品発表会」を開
催する。ちょうどAMシ
ョーの会期中に、近くの
会場で行なわれるので、
注目される見込み。なお
共催として、(株)ツムラ、
富士電機家電(株)の名前が
あがっている。

事務所移転

(有)ジェニングス〓函館
市昭和町二三六、〇〇一
三八一四一〇一〇。
ダックス貿易(株)〓東京
都港区麻布台三一一一
一、〇五八五一六六一、
白男川修作社長。

次々と画面が変わる

ル・マン

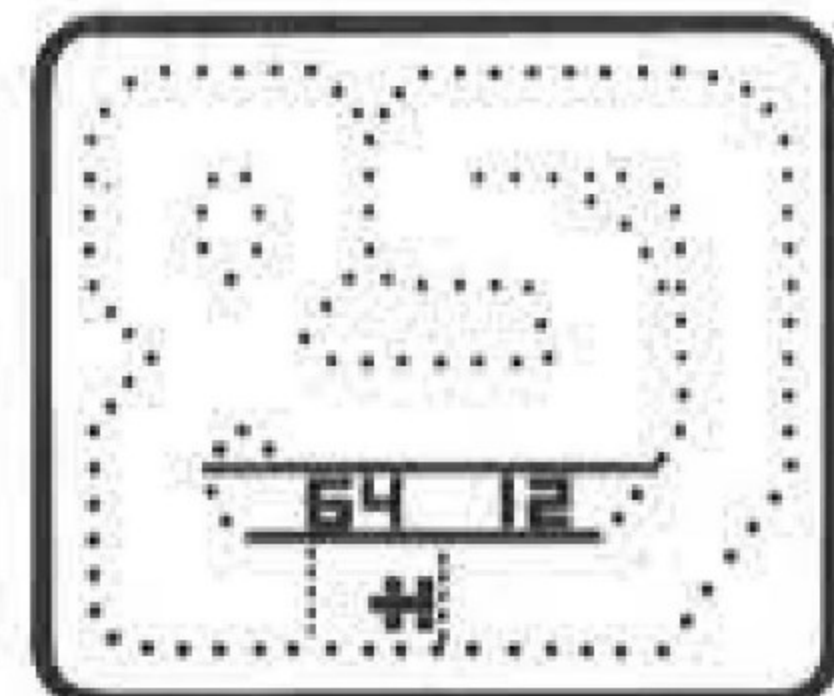

1周する毎に変わる
コースが10コース。1
ゲーム中に同じコース
は走りません。スター
ト時は簡単なコース。
そしてだんだん複雑なコースへ、何コースク
リアできますか?



壁をどんどん壊す

ブレイク・アウト

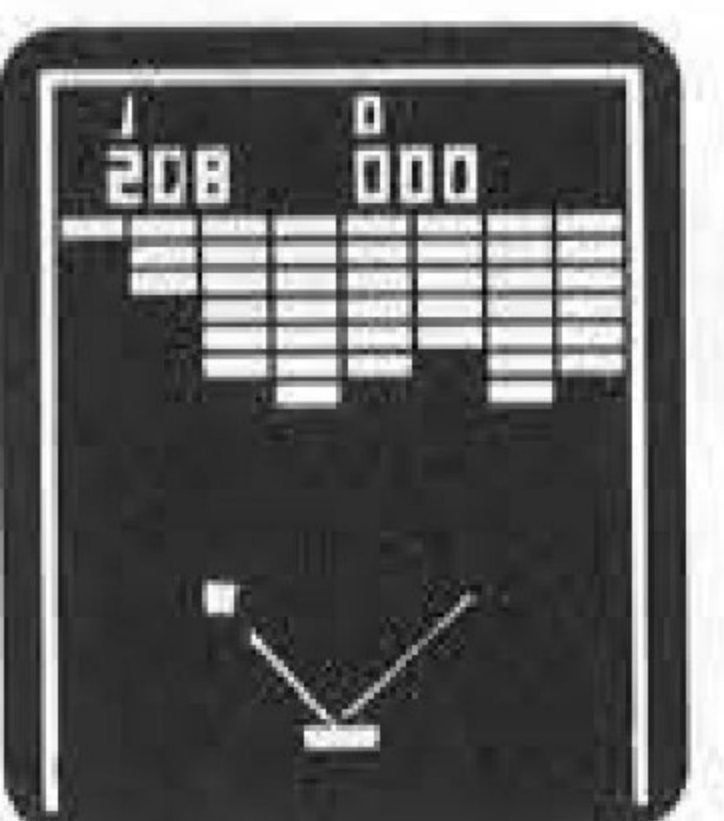

ラケットでボールを受
け、前にある壁にはね返
し、壁を壊す破壊ゲーム
です。壁の奥に行く程高
い得点、ボールを壁の内
側に入れ暴れさせるのが
コツ。

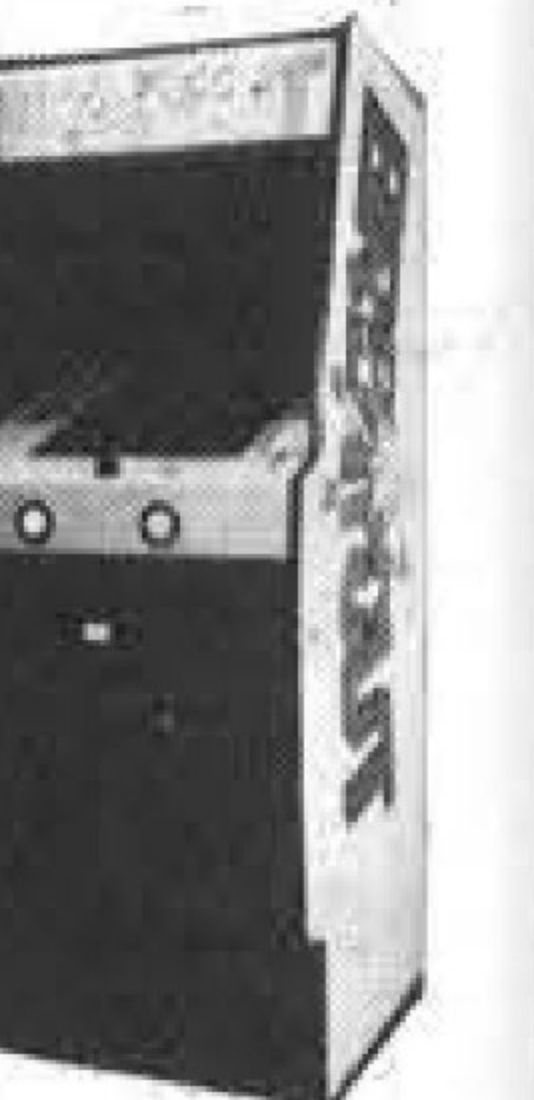

★★★★★
記録的売上げ
★★★★★

カスタムデラックス↑

強烈な時速300kmの体験!!

左右に曲がるコースを時速300kmで疾走。割り込んで妨害する対抗車、アクセル踏み込み一気に追い越し、
アッ! 激突!! 飛び散る破片、燃え上るボディ……とこの「F-1」はレースそのままの体験を約束。そ
して、「F-1」は売上げも一日最高320ゲーム、平均でも220ゲーム以上を記録。その売上げも現在
とんとん伸び続けています。

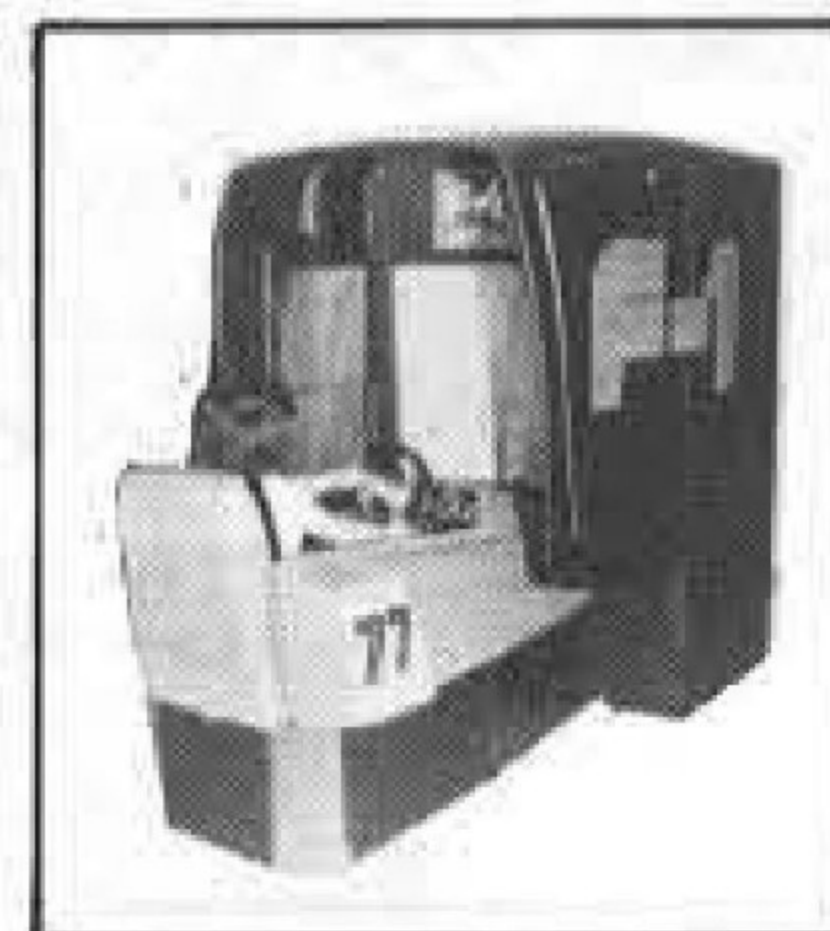

↑デラックス

株式会社 **中村製作所** 本社 東京都大田区多摩川2丁目8の5 〒144 TEL03 (759) 2311 (代表)
中央研究所 東京都大田区多摩川2丁目2の13 〒144 TEL03 (759) 0711 (代表)
矢口工場 東京都大田区矢口2丁目1の21 〒144 TEL03 (758) 0191 (代表)
大阪事務所 大阪市浪速区新川3丁目630の3南大阪ビル 〒556 TEL06 (649) 5311 (代表)

★遊園施設・娛樂機械★

企画・設計・製作・販売・経営・賃貸・輸出・輸入

株式会社 **アタリジャパン** 本社 東京都大田区多摩川2丁目8の5 〒144 TEL03 (757) 2611 (代表)

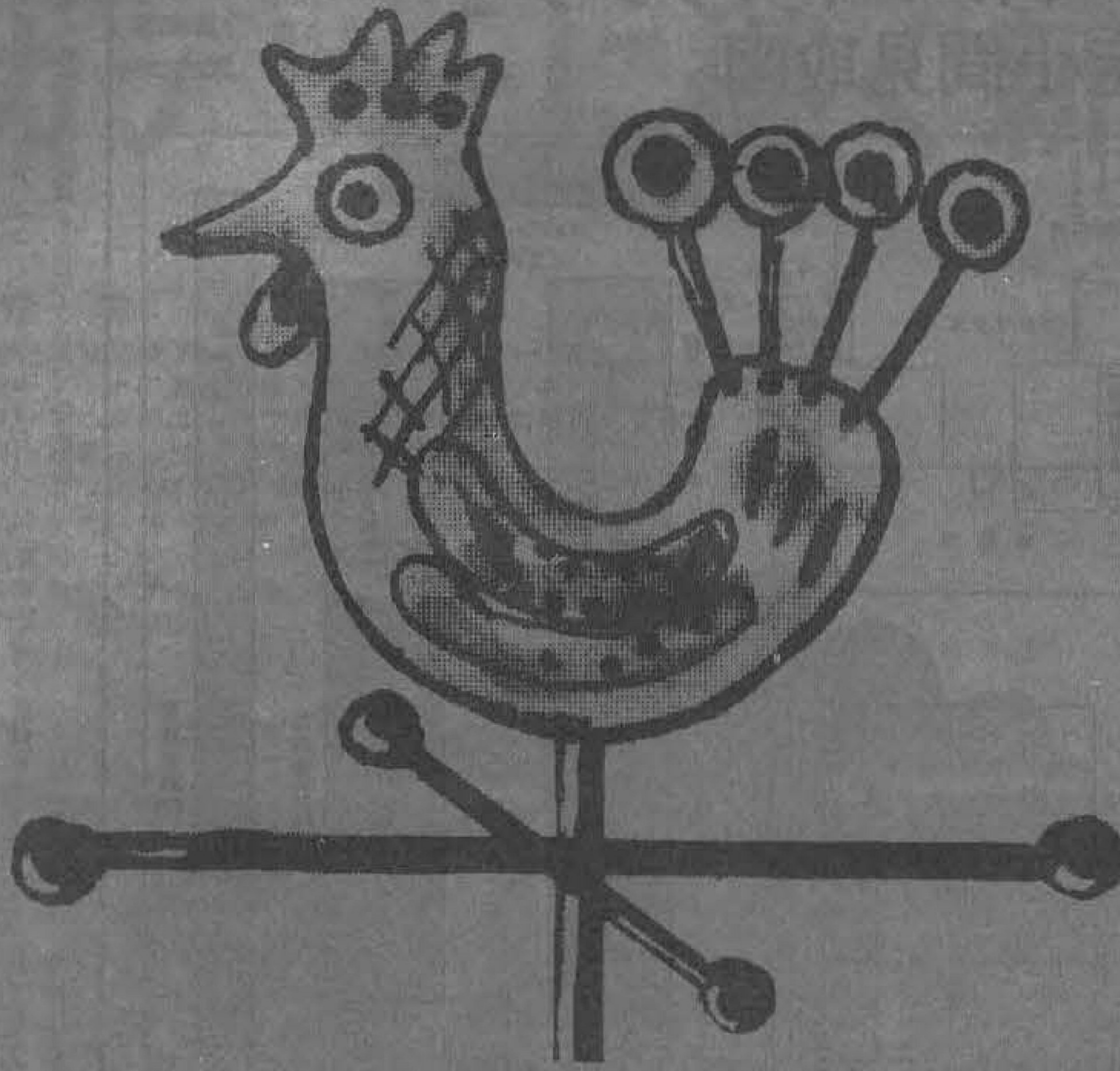

各社出展内容一覧

(50音順)

今回のショー出展内容ならびに出展社側の抱負を網羅しました。

ショーを目前にお忙しい中をご協力下さいました出展各社の方々に心より感謝いたします。なおこの内容は九月中旬に締切らせていただいた原稿をもとにしてありますので、多少出展プランが変化するところもあろうかと存じます。

出展内容から見た今後の業界の方向性なりは、ショー終了後の特集号パート②にて期待願うとして、今回のショーでは小間削減という事態から出展内容にかなりの制限が加つていふことは事実でしょう。出展機械の規模が引いて、例えば二小間なら三小間は非とも必要なのに一小間に削減となり、急拠出展内容を変更せざるを得なかつたとか、物品の展示をあきらめざるを得なかつた、というような声もありました。

しかしながら、しかたなく小間削減となつた主催者の心労を考えれば、小さくなつた小間でも、昨年以上に密度の高い出展方法を探ることによつて、他の出展社とも協調して、立派なショーにしていけるのが最も望ましいことでもあります。幸い各社とも、懸命の努力で盛りあげていく姿勢にあり、私どもも心強くしております。

恒例のこの企画が、少しでもショーの充実につながれば、と念じております。(なお、大阪娯楽機製作所の方は同社の都合により省略させていただきます。)

新発売

今はやりの潜水艦ゲーム

SONAR ATTACK

マイクロプロセッサ使用、画期的な面白さの《ソナー・アタック》

潜望鏡から狙いをつけ旗艦700点戦艦500点空母300点駆逐艦10点打落せば得点になります。

旗艦には駆逐艦が護衛としてつき、得点が上がるたびに駆逐艦が多く守ります。

最高得点がフロント上部に表示され、更新する記録が常に表示されます。

オプションとして記念メダルが出せるようになっています。

新発売

ミニルーレット
(アーケードマシン)

●総発売元 ユニバーサル販売(株)

東京 ☎03 (833) 9581

大阪 ☎06 (385) 6800

●製造元  (株)ユニバーサル

仕様
H 1,900%
W 650%
D 870%



出展内容
50音順

14th Amusement Machine Show

アタリ・ジャパン株式会社

東京都大田区多摩川2-8-5
〒144 ☎03(757)2613
代表者 中村雅哉 ショー 橋口隆二

旭精工株式会社

東京都台東区竜泉3-7-3
〒110 ☎03(876)3405
代表者 安部 寛 ショー 神藤弥平

朝日科学模型遊園株式会社

大阪府泉南郡岬町淡輪1387-2
〒599-03 ☎07249(4)3063
代表者 佐原十郎 ショー 藤原 忠

出展内容

- ① 「ル・マン」……………3台
1周するごとに変わるコースが10コース。1ゲーム中に同じコースは走りません。スタートは簡単ですが、だんだん複雑になり、何コースできるかを競い合うTVドライブレース。
- ② 「ブレイク・アウト」……………3台
ラケットでボールを受け、壁にはね返すことで壁を崩していき、奥へ入れこむと高得点。くり返して遊んでも決して飽きのこないゲームの内容。交互で得点を競い合う(2人用)として使うこともできます。
- ③ その他アタリ社のニューマシン数台

出展するに当たっての抱負

つねに好評を博しているアタリのTVゲーム機の中でも、今回は面白さ抜群のニューマシンを充分楽しんでいただきます。

出展内容

- 西独ミュラー社、英国コインコントロールズ社、および外国各社との技術提携による各種コインメック。
- ① フロントタイプコインセレクター各種
- ② ミニおよびスタンダードペイアウトホッパー
- ③ ソレノイドペイアウト
- ④ ステッピングリレイ
- ⑤ タイマーボックス

出展するに当たっての抱負

欧州各国で実績を持つ、取付簡便、効率的なフロントタイプのコインセレクターを紹介したいと考えています。

出展内容

- ① DL(新製品)……親子2人で乗れるジーゼル機関車で、前進・後進で2往復します。たいへんお求めやすい手頃な値段です。
- ② SL-99……好評発売中

出展するに当たっての抱負

子供たちの夢をのせて走ります、この「SL-99」と新製品「DL」を通じて、親子で楽しめる点を強調したいと思います。

株式会社 エスコ貿易

東京都目黒区大橋1-7-4 久保ビル
〒153 ☎03(462)0477
代表者 中山隼雄 ショー 神保宏司

出展内容

- アーケード……F-1、ブレイクアウト、タンク-8、ニューモグラ退治、アップ2、テンプレーション、シーウルフ、ファンダンゴ、ピカデリーII、ピエロII、ホロスコープ、他。
- メダル……EVRレース(5人用)、モーターボート、ニューファロ、ブラック・ジャック、他。

出展するに当たっての抱負

“遊びの心を貴方に”
多様化する内外のゲーム機より、総合商社という立場で、お客様に真の遊び心を満足していただくために、幅広い視野で厳選し、メーカープライスで販売できる機構を強調したい。

エース自動機株式会社

東京都世田谷区野沢2-20-1
〒154 ☎03(410)0525
代表者 村上公伯 ショー 金代辰一郎

出展内容

- ① 部品……バリー社製スロットマシン、ビンゴのパーツを、豊富に用意してあります。
- ② エースコット……メダルを使用しないで済むビンゴカウンターです。3台用から7台用まで。ご注文にも応じます。
- ③ マニックス……おなじみのマニックス。小さいながらも抜群の機能。表示をモデルチェンジしてみました。

出展するに当たっての抱負

スロットマシン、ビンゴの新旧パーツのご要望に、充分おこたえできるとおもいます。

池本車体工業株式会社

京都府宇治市大久保町井ノ尻54番地
〒611 ☎0774(41)7105
代表者 池本菊次 ショー 柴田 篤

出展内容

- FANKY MALLOOM(ファンキーマルーン)……ヘリウムガス充填風船全自動販売機です。“ただ風船を売る省力機械とは違います”“子供に夢を、そしてお店に繁栄をモットーに”した機械です。
- コインを投入し、お好きな色のボタンを押していただくと、一定時間色とりどりの風船の入ったラックが回転します。風船選択ノズルが指定の風船をふくらませ、風船のバルブと指掛けが切断されます。以上、すべて自動の流れをケースの透明板よりご覧いただき、風船をふくらませるメカニズムが子供の未来への夢をさそいます。
- 全自動式なので、販売に対する人手はまったく不用です。わずかなスペース(740×900)で設置できます。

出展するに当たっての抱負

日本で最初の新製品「ファンキーマルーン」です。高品質と高技術で高収益が得られます。あらゆる業界のかたがたにご活用いただける機械(商品)です。また宣伝広告販売促進用にもご活用ください。

タイトー
ボール・パーク



タイトー
アタック



ミッドウェイ
シー・ウルフ



シーバーク社160曲用
サンスター

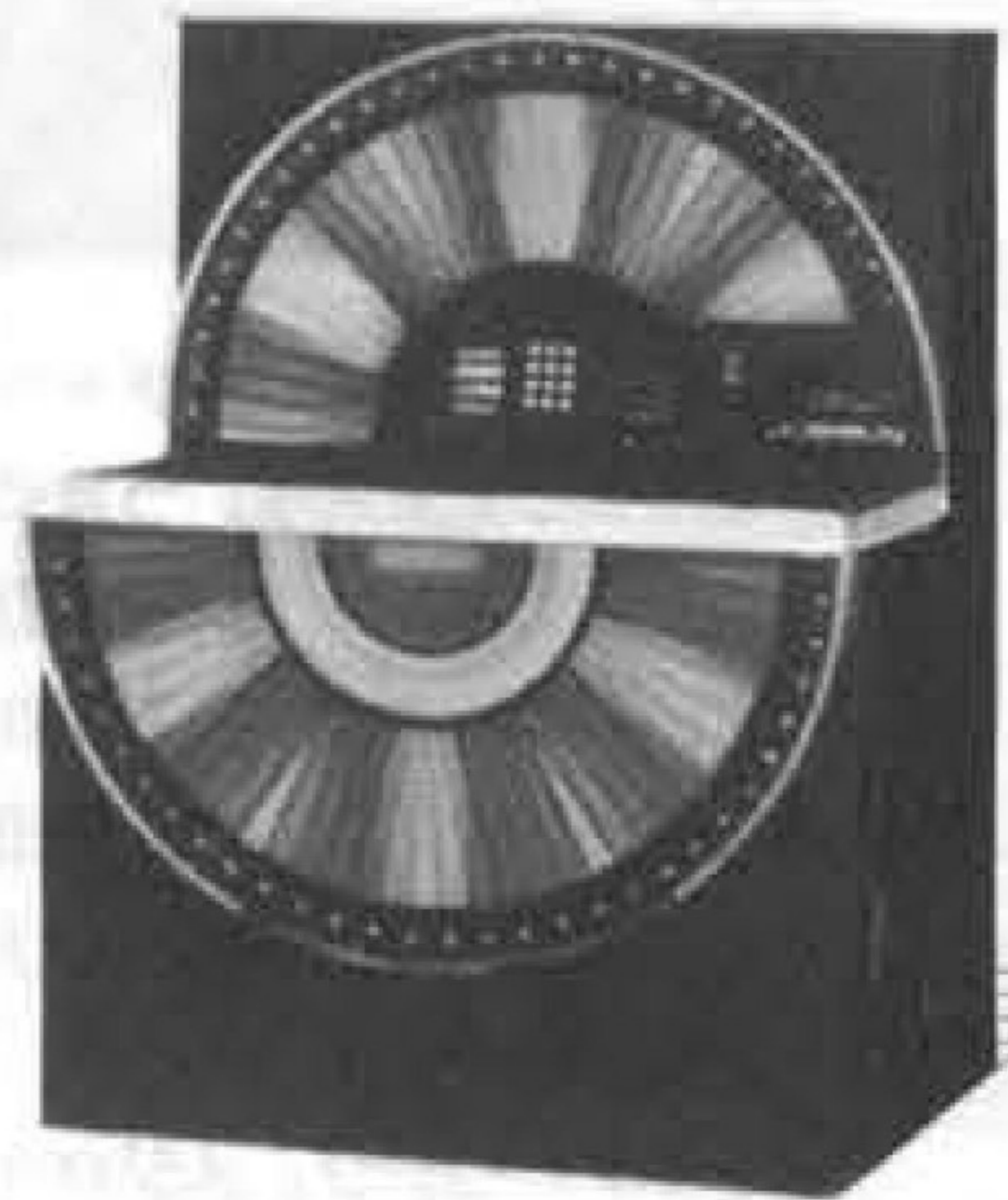

シーバーク社100曲用
トパズ

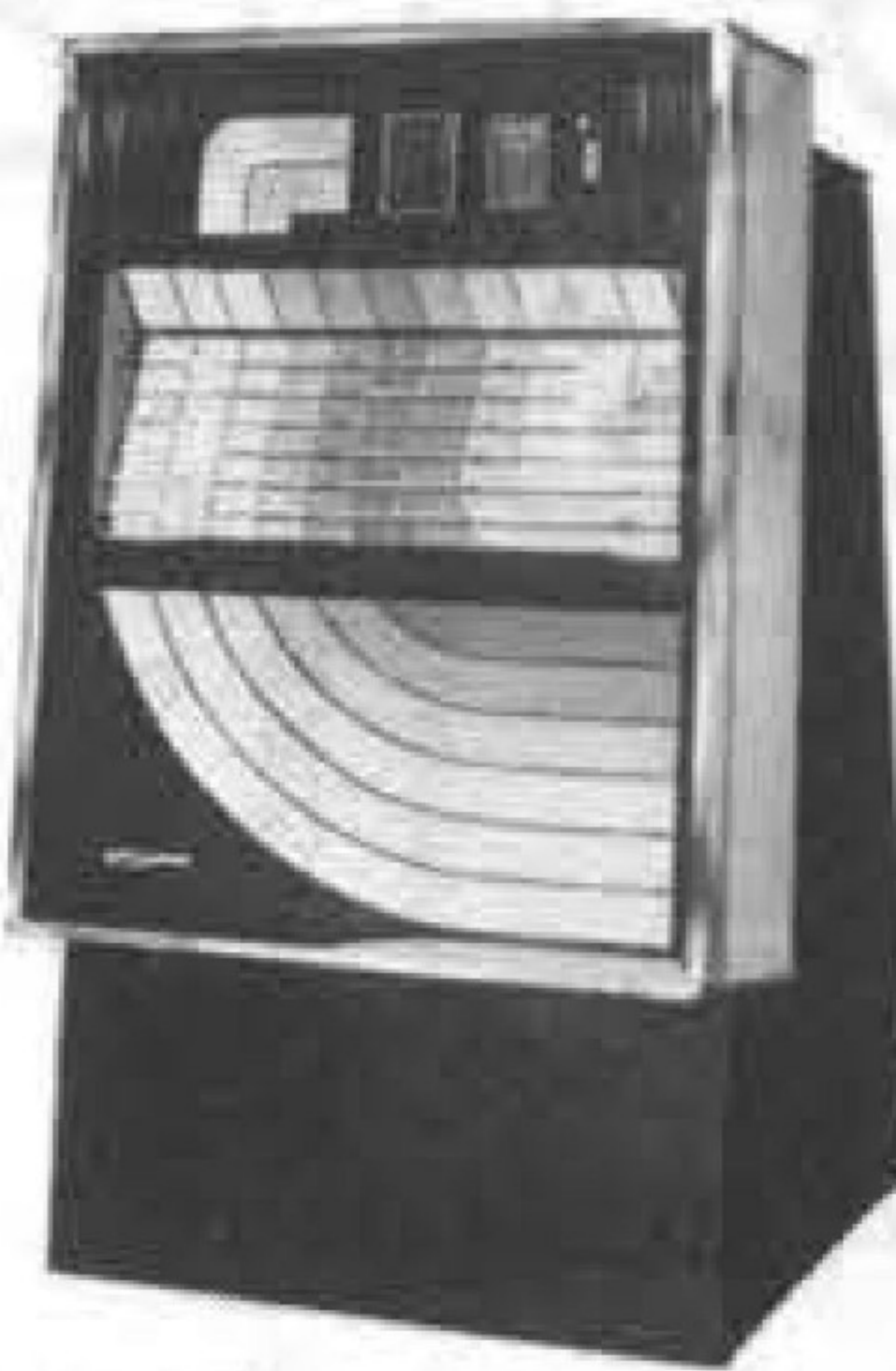

ローエン社120曲用
ヒット120B



タイトーの ゲームマシン なら安心。

メダルゲーム
ナンバー
マッチ



屋内外娯楽機械・レジャー施設の企画・設計・製造・販売・賃貸・管理サービス・共同経営・輸出入(全機種保証付・長期分割払・賃貸制度有)



株式会社 **タイトー**
本社 東京都千代田区平河町2丁目5番3号
タイトービル ☎03(264)8611(大代表) 〒102
TAITO CORPORATION

14th Amusement Machine Show

出展内容
50音順

株式会社 笠原製作所
東京都豊島区東池袋1-11-4 大和ビル
〒170 ☎03(987)7265
代表者 牛山勝視 ショー
相違者 金子英夫

出展内容
弊社の考えていることを理解していただくため、写真とコピーを手段としてアピールする。具体的出展物は少ないが、ゆったりベンチに座って頂きながら、根本的に遊園地の今後を考えてもらうための空間としたい。

出展するに当たっての抱負
遊園地をとり巻く各業界は、今いろいろな意味で曲り角に立っている状況と考えられる。遊園地自体についていけば、どうしたら顧客動員を安定化させることができるか、換言すれば施設、設備の陳腐化を克服して、いわば楽しさの生命を吹き込むにはどうすれば良いか、の解決をせまられているといえます。

遊園機械メーカーとしては、優れた商品を開発するため、日々情熱をもって開発、研究を続けていかなければなりません。また併せて、楽しさのエッセンスたるべき遊園地の環境演出のための、手段、方法、道具類の開発をも手掛けようというのが、弊社の構想です。

オリエンタル興業株式会社
富山県高岡市片原横町1 綿木ビル
〒933 ☎0766(22)8400
代表者 上野元夫 ショー
相違者 石積良一

出展内容
① スーパーマッチデラックス……サッカーゲームをパチンコ式にアレンジし、ゴールに6個ボールを入れると景品が出ます。景品筒がアジャストでき、各種の品物が選べるアーケード用です。
② ダブルダブル……光学的検出装置を使用し、制御部は半導体化した、ユニークなメダルゲーム場用です。

出展するに当たっての抱負
'75のスーパースコープに続いて'76のヒット商品として、アーケード・メダルゲーム部に各1点ずつオリジナル商品を出展します。

大倉産業株式会社
大阪府東大阪市日下町1丁目1-29
〒579 ☎0729(84)6363
代表者 大倉 治 ショー
相違者 高山昇治

出展内容
(1) 旅のラクダ……中心の椰子の木は砂漠のオアシスを連想させ、機械の回転によってさわさわと動き、ラクダがゆっくりと上下しながら前進回転する、今までにない楽しく柔らかなムードを持った乗物です。仕様—外径2600mm、全高2100mm、所要時間1分30秒、使用料100円、音楽入。
(2) でんでん虫々かたつむり……木の幹をカタツムリがはって前進し、ターンします。子供も親御さんも、まるで童謡の世界と一緒に遊んでいるような楽しさと、安心感のある遊園機械です。仕様—外径2400×1400mm、全高1100mm、所要時間1分30秒、使用料100円、音楽入。

出展するに当たっての抱負
このたびは会場構成の都合で申込小間数を半分近くに削減されて、当社の新しい方向とその全製品を見ていただけなくて、残念でもありオペレーターの方に申し訳なく、おわび致します。
さような訳で、今回は動物をテーマにしたものだけを展示いたしました。貴方のロケーションをメルヘンの国(おとぎの国)にする新製品を、よくご覧下さい。

株式会社 関西企業
大阪府豊中市名神口3丁目9番1号
〒561 ☎06(333)0323
代表者 松元哲士 ショー
相違者 齊藤 亮

出展内容
〔メダル用〕
① ロータリーデラックス 1台
② ロータリーデラックス・ボーナス 2台
③ ロータリージャンボ 2台
④ ロータリーボーナス・ジュニア 2台
⑤ ロータリーボーナス・ワンスモア 2台
⑥ スーパーゴンドラ 2台
⑦ ロータリーパルス 1台
⑧ ロータリーキング・4カード 2台
〔アーケード用〕
① ロータリーブラザ80
② ホールインワン
③ セイル・アドベンチャー
④ グー・チョキ・パー

出展するに当たっての抱負
高度の技術力と企画、アイデアをもって、厳重な生産管理を実施し、当社自信の高品質、高信頼性を持続し、今後は新製品を次々発表していく所存ですが、今回のショーが大きな契機になる事を期待しております。

株式会社 カワクス
大阪府東大阪市稲田1414
〒577 ☎06(745)2784
代表者 川楠俊太郎 ショー
相違者 森本 登

出展内容
トレジャーハント……従来にない、パチンコ台そのものを生かしたゲームマシンです。無制限に玉が出、また獲得した玉がたまっていくのが見えるという画期的な面白さで、ロケーションテストの結果も上々です。その他新機種数台(予定)。人気ある景品もあわせて展示。

出展するに当たっての抱負
本来ならメーカーでないので出展するつもりはなかったのですが、責任あるディストリビューターとしての幅広い活躍振りを、オペレーターのかたがたに知っていただくために出展しました。

加藤鋳金工業
大阪府茨木市沢良宜西1-2-11
〒567 ☎0726(35)1886
代表者 加藤繁一 ショー
相違者 加藤克彦

出展内容
① (当日発表)……回転式乗物機 1台
定置式乗物機 1台
② 観光バス……2人用 1台

出展するに当たっての抱負
多くを語るより、実物をよくご覧くださるようお願いいたします。ショー会場で多くの方がたから、ご意見をおきかせ願えるものと期待しております。

**これからはこれだ!!
大画面で大迫力とリアルサウンド**

野球 (PLAY BALL)



- このゲームは、ピッチャーが各種の球を投げて来ます。うまくバットに合わせてホームラン、三塁打、二塁打、一塁打などが打てます。
- 1ゲーム中に(6-10)自由に設定のホームランが出ると、1ゲーム無料になります。
- マイナーリーグ、メジャーリーグの切替SWがあります。

ライフル (Trap shoot)



- このゲームは、1度ボタンを押すとバードが石、または左、左右同時とその時によって定められた方向から飛び出てきます。
- 3人のスタンドの位置からうまくバードに合せてもう一度ボタンを押すと、発射音が出て、バードがはじけてあたりくあい各種のヒットが出ます。
- 1ゲーム中に(4-10)自由設定のトロフィーを取りますと、1ゲーム無料になります。

サッカー (fooswall)



- このゲームは、1人でもできます。その場合、1回コインを入れるとコンピューターが相手をします。2回コインを入れると2人でプレイができます。
- 中心でボールがキックオフされ、それぞれのチーム(赤・黄)の近くにボールがきたとき、キックをどのようにディフェンスするかで点数を競います。
- このゲームはタイマーで2分-5分まで自由に設定できます。(4等分)
- プロ、アマチュアの切替SWがついています。
- 対スコアになると、オーバータイムでプレイ続行できます。

特長
①リモコン式で(電波)どこからでもプレイOK。
②交互にボタンを押し、点数をあらそいます。
③場所を取らずゲーム場の外、バー・スナックでも客寄せにもなり売上増伸になります。(巾1540×高770×厚100)
④1回約3分で終了です。
⑤1ヶ月20万円以上の売上は確実です。

出展内容
50音順

14th Amusement Machine Show

キクチハンドメイズ工業株式会社

大阪市平野区加美東4-1-11

〒547 ☎06(791)4561

代表者 菊池賢一郎 ショー 同左

出展内容

- ① チンチン電車……2人乗り 回転式木馬
- ② タイガータンク……2人乗り 回転式木馬
- ③ ファイアーカー……2人乗り 前後進式木馬
- ④ 救急車……2人乗り 前後進式木馬
- ⑤ パトカー……2人乗り 前後進式木馬

出展するに当たっての抱負

上記乗物はすべて2人乗り、1回100円と、インフレ時代に適合して、オペレーターの収益を考慮し、併せて消えゆく古き時代の乗物と最近の子供が手近にみる、乗りたいなあと思う乗物を一緒に考えました。

昨年の不況から少しは脱出したとはいえ、いまだ沈滞ムードが充満している中にも、楽しいものを展示し、手作りの味、健全娯楽のキクチのイメージをさらに認識していただきたいと、出展参加を決定いたしました。

関東娯楽工業株式会社

東京都墨田区墨田2-12-7

〒131 ☎03(610)3121

代表者 中村 哲 ショー 杉島昭二

出展内容

- ① 国産バッテリーカー、スピンカップ(ペアーカップ型、コーヒーカー型)
- ② イタリア製バッテリーカー、デュエット他
- ③ ウェスタン・ロコモティヴ(連結式豆汽車、3人乗り)
- ④ ノーバウンドボール(当社開発による、はずまないボール)

出展するに当たっての抱負

弊社の専門分野であるバッテリーカーはもとより、昨年多大なご好評を得ましたミニSLに続いて、今回は皆さまがたのご要望に答えるべく、ファミリー的なより夢のある乗物を開発し、AMショーを通じて、きっとご期待に添えるよう努力して参ります。

株式会社 関西精機製作所

京都市右京区西京極豆田町3

〒615 ☎075(311)9245

代表者 古川謙三 ショー 三ツ星正一

出展内容

- 光線銃(コンパクトタイプ) 1台 新製品
- キャプテンシルバー 2台 新製品
- バルーンボール 2台 新製品
- ミニドライブII 1台
- ゴルフマスター 1台
- ウインドミル 1台
- ビューボックス 1台
- FBIガン 1台
- クレージュテング 1台
- ガンスモーク 1台
- エレクトロダービー 1台
- カートピア 1台

出展するに当たっての抱負

健全娯楽をモットーに歩み続ける弊社製品を、数多くの人々に見ていただきたい。特に光線銃(コンパクト型)、キャプテンシルバー、バルーンボールなど新製品にご期待ください。

有限会社 こまや製作所

神戸市東灘区魚崎西町4-2-35

〒658 ☎078(811)3661

代表者 田中 弘 ショー 尾上芳郎

出展内容

- ① ベースボールII……従来の機械に音と光を加え、デザインも一新された、すばらしい機械です。(2台)
- ② ベスト・ドライブ……小さい子供たちから大人まで幅広く利用される、ドライブゲームの決定版です。(3台)
- ③ フライフラップ……はえたたきゲームで、ストレス解消にピッタリの機械です。(1台)
- ④ ジャンプ・アップ……去年のショーで人気集中した好ゲーム機です。(1台)

出展するに当たっての抱負

ユーザーの方がたに喜んでいただける機械を作ることに、日夜努力を続けております。これからの業界発展のために、息の長い機械をと、ショーに出展させていただきました。

甲陽産業株式会社

大阪市福島区鷺洲2丁目12-21

〒553 ☎06(451)5994

代表者 八木 博 ショー 同左

出展内容

- ① ファイブ・アタック……国産マイコン使用の最新機種。
- ② カラオケジューク
- ③ 風船自動販売機
- ④ ナッツベンダー
- ⑤ EVR RACE

出展するに当たっての抱負

IC回路より、一段と飛躍したマイクロコンピュータを内蔵した、斬新な遊戯機「ファイブ・アタック」の紹介と、今後の業界の発展に多少なりとも役立つために、上記の機械を出展致すこととします。

株式会社 協和

東京都千代田区神田和泉町1-1 小森ビル

〒101 ☎03(862)8431

代表者 梅原健一 ショー 越知光男

出展内容

- ① ロケットタワー(40m)
- ② ビッグ・ファイター(6m)
- ③ プラスチックカー
- ④ クラシックカー
- ⑤ 大型モノレール上物
- ⑥ ティーカップ上物

出展するに当たっての抱負

不景気の時、大型モノレールやティーカップの上物を取り変えるだけでも、イメージチェンジがはかれます。夢のあるアミューズメントマシンを強く打ち出す考えです。他に、ラジコンロボットも出展予定。

★ ★ ★ ★ ★ '76セガ・ニューマシン続々登場!! ★ ★ ★ ★ ★



時代の最先端を行く電子技術を駆使したマイクログロブセッサ・フリッパー(セガ・テンプレーション)



編隊飛行で敵機を撃滅! 空中戦をリアルに再現したTVゲーム機(セガ・スコードロン)



ロックのリズムで撃ちまくる大型カラーTV採用のガンゲーム機(セガ・ロックン・パーク)



'76年型コンパクト・ジュークボックス(ロックオーラー463(100曲))

SEGA

株式会社 セガ・エンタープライゼス

本社 東京都大田区羽田1-2-12 電話 03(742)3171(大代表)

関西支店 大阪府豊中市豊南町東2-5-3 電話 06(334)5331(代表)

博多支店 福岡県福岡市中央区白金2-5-15 電話092(522)4715(代表)

セガ全国営業所		浦和・越谷		三島・沼津		米子	
札幌	011(841)0248	浦和	(64)6094	三島	0559(62)5972	米子	0859(27)0636
仙台	022(57)5998	川口	0486(65)1184	石川	0762(63)9672	広島	0822(31)7946
仙台	022(57)5998	船橋	0472(33)0037	静岡	0542(86)1311	松山	0899(21)4305
仙台	022(57)5998	千葉	0472(33)0037	浜松	0534(71)6952	徳島	0886(42)1874
仙台	022(57)5998	船橋	0472(33)0037	名古屋	052(502)9161	福岡	092(522)4715
仙台	022(57)5998	東京	03(742)3171	大阪	06(334)5331	小倉	093(571)1074
仙台	022(57)5998	立川	0423(24)5463	神戸	078(81)9227	長崎	0958(44)0034
仙台	022(57)5998	座間	0462(61)5790	奈良	074(81)7411	熊本	0963(68)6730
仙台	022(57)5998	横浜	045(713)7411	大和高田	06(334)5331	大分	0975(35)1303
仙台	022(57)5998	須賀	0468(22)3801	和歌山	0734(51)2466	宮崎	0985(23)6531
仙台	022(57)5998	小田	0465(63)2577	白河	07394(2)2867	鹿児島	0992(26)7076
仙台	022(57)5998	伊東	05582(2)4521	姫岡	0792(81)1202		

14th Amusement Machine Show

出展内容
50音順

三共精機株式会社

東京都文京区後楽2-4-5 三共ビル
〒112 ☎03(811)9528
代表者 八木嘉兵衛 ショー
担当 嶋 国夫

出展内容
アドバンテージ (I C フリップパー) } 新製品
アーチェリー(立型パチンコタイプ)

アメリカンフットボール }
(I C フリップパー) } 発売中新製品
スーパーフライト
パスボール

スペースクレール }
キングハンター } 発売中好評品
ワールドシリーズ
サファリドライブ
ホームランキング
ロングヒッター
スパークシュート

出展するに当っての抱負
遊園地用機械の多種性を打ち出し、その担
い手としての三共を、更にPRして行きたい。

株式会社 さとみ

東京都板橋区徳丸4-17-10
〒175 ☎03(936)4511
代表者 里見治夫 ショー
担当 浦尾寿人

第14回AMショーにあたり
まず、皆さまへ当社製品に対する永年のご
愛顧を感謝するとともに、皆さま方の今後
のご発展をお祈り申し上げます。
今回のショーにおいて(株)さとみは、その気
持の表現として、当社の“これまでの歩み”
の推移を、パネル形式にて出展することを企
画いたしました。

また機械の展示は3台に限り、その他すべ
でのスペースは、皆さまとの歓談の場所とい
いたしました。この場所での皆さまとの“語ら
い”の中で、(株)さとみに対するご理解を、よ
り一層深められるものと信じております。

なお3台の出展機械は、(株)さとみの本年の
一つの方針である、海外市場開拓の手掛り商
品「コンピューターパチンコ」を展示いたし
ます。

以上、今回は皆さまとのコミュニケーション
を第一の目的とするショーを企画いたしま
したので、当社小間へお気軽にお立ち寄りく
ださい。

株式会社 コメット・インターナショナル

東京都新宿区番衆町36番地 秀和レジデンス
〒160 ☎03(352)8657 706号
代表者 高野 博 ショー
担当 同左

出展内容
新製品バッテリーカー
スーパーデュエット(2人乗り) 2種
ロコモティブ(2人乗り)
ミニサイクル(1人乗り)
全商品擬音装置付にて、親子、友人共々利
用されても、モーターへの負担はかかりませ
ん。また広く利用して頂くために3%~6%
の速度調整ができるように致しましたので、
幼児も安心して乗れます。1日中の連続走行
にも充分耐え得るように設計されております。

出展するに当っての抱負
次々と新製品を開発してゆく所存ですが、
ショーを通して、当社の商品を篤にご観覧願
いたいと思っております。

新興産業株式会社

名古屋市北区生駒町4-77
〒462 ☎052(914)3333
代表者 新美富男 ショー
担当 長谷川・杉原

出展内容
コイン式パチンコ機
①ジャンボール ゴールデンライン
②ジャンボール 青龍
③ジャンボール ツインドラゴン
④ジャンボール サルタン
⑤アーケード式 3点
A、ジャンボールNo.Ⅰ
B、ジャンボールNo.Ⅱ
C、ジャンボールNo.Ⅲ

出展するに当っての抱負
当社はコイン式パチンコ機専門メーカーで、
そのゲーム性の良さ、収益性の高さ、その上
全国の営業所網を通じての完全アフターサー
ビスをモットーに、当社社員は業界のフロン
ティアになるべく、日夜努力しております。
その成果をここに出版致しました。

ジャパン・オーバークイズ・ビジネス株式会社

東京都港区赤坂7-10-9
〒107 ☎03(585)3021
代表者 浜田正毅 ショー
担当 村上六三

出展内容
① スポスポ……新製品。チャッカーが工
夫されているパチンコタイプのゲーム機。
② グランプリ……新製品。アレンジボ
ールタイプのゲーム機。
③ タワーリング・インフェルノ……新製
品。新しい企画の3人用のゲーム機。
④ サーフン……新製品。

出展するに当っての抱負
① より多角的で、よりユニークなゲー
ム機を開発すること。
② お客様には楽しく遊んでいただき、オ
ペレーターには確実な利益をお約束すること。
③ ①②を基本にしてゲーム機を創りだす
ことについては、弊社は実績と信用を誇って
おり、この点を強調したい。

株式会社 シグマ

東京都世田谷区成城9-32-3
〒157 ☎03(484)2545
代表者 真鍋勝紀 ショー
担当 萩原 徹

ゲーム業界は、一見、目下大変盛況のよう
に受けとられています。数多くの新製品が開
発され、その技術とかアイデアは日進月歩と
言えそうです。
そこで一つ、私たちの携わっている仕事と
人間の本性の関わりに思いをはせる時、この
仕事が一つの職業の域を超越して、今で
こそ人類に必要な、この豊かな社会の中で
圧殺されそうな「自由な心」を、復権させる
だてに結びつける役割を私たちが果たせたら、
すばらしい産業になるに、きっと相違ないこ
とでしょう。思いつきでなく、歴史と経験に
裏打ちされたモラルの確立を、機会あるごと
にアピールしたいと思います。
「シグマレポート」新冊出来!

感謝記念セール 実施中!!

古き良き機械を見直そう



古き良きマシンを見直そう



パリー社ビンゴ、
セガ社スロット、シーバーク社ジュークボックス、
その他ゲーム機械全機種をレンタルコンディション
でとり揃えております。

Bally SLOTMACHINES, BINGO GAMES
パーツカタログ無料配布いたします

株式会社 日本商事

大阪市城東区永田2-5-9
TEL. 06 962-7721代

出展内容
50音順

14th Amusement Machine Show

泉陽興業株式会社
 大阪市浪速区元町2-100-1
 〒556 ☎06(632)1051
 代表者 山田三郎 ショー 相違者 高殿 修

出展内容
 [パネル展示]
 ① フィールド・サーキット
 ② 総合レジャープール
 ③ 遊園機械
 ④ 公園施設、建設土木関係
 [実物展示]
 ① ラインカート……モノレール式ゴルフ場バッグ輸送機

出展するに当たっての抱負
 ゴルフ場からプールの施設まで、すべてのレジャーランドのマスタープランナーとして、レイアウト、工事を含め一貫したシステムでお引き受けできる泉陽興業です。

株式会社 セガ・エンタープライゼス
 東京都大田区羽田1-2-12
 〒144 ☎03(742)3171
 代表者 D・ローゼン ショー 相違者 永井・清水

出展内容
 [アーケード部門]
 ① マイクロプロセッサ・フリッパー……「セガ・テンプレーション」「セガ・ビッグ・ツゲザー」
 ② TVゲーム機……大型カラーTV採用の「セガ・スパークリング・コーナー」「セガ・ロックン・パーク」をはじめ「セガ・スコードロン」「セガ・マン・ティ・ティ」「セガ・ロードレース」など。
 ③ ジュークボックス……ロックオーラー464 463、461
 ④ その他……「セガ・グループ・スキルディガ」「セガ・サーファー」などのプライズマシン、大型輸入ゲーム機、輸入フリッパーなど。
 [メダルゲーム部門]
 「セガ・ブラック・ジャック」を中心に、「セガ・プント・パンコ」「セガ・ファロ」などの大型グループゲーム機。小型では「セガ・ベイバック・ガン」「ジャックポット・フリッパー」など各種展示。

出展するに当たっての抱負
 アミューズメントマシン業界のリーダーとして、技術革新に積極的に取り組んでいる当社の、その一つの成果、電子工学技術の最先端を行く、マイクロプロセッサ(CPU)採用のフリッパーおよび、メダルゲーム機のおすべてをごらんいただけるものと思います。
 その他、セガならではの最新鋭機を、多数展示しております。

信水貿易株式会社
 東京都千代田区麹町1-3 山京ビル
 〒102 ☎03(263)5281
 代表者 森川 寿 ショー 相違者 野崎 誠

出展内容
 ① ミニSL……新型2機種(バッテリー方式)
 ② チンチン電車……新型2機種(バッテリー方式)
 ③ チビコロランド……1セット(4車両編成)

出展するに当たっての抱負
 当社が昨年来、自主開発をしてきた“ミニSL”および“チビコロ”は、ご承知のようにすでに数社の手によってコピーされ、アングラルートを通じて発売されている。かかる商道徳を無視したモラルに対し、当社は今回のショー出展を通じ、オリジナルの良さを特に強調し、加えてこの業界の正常なる発展に、いささかでも寄与できうれば幸甚と願っている。

タスコ株式会社
 東京都文京区千駄木3-32-7
 〒113 ☎03(827)6741
 代表者 上原 勝 ショー 相違者 谷沢治久

出展内容
 ① 「バイキング1号」……従来の乗物機械の常識を破った、エアークションマシンの登場です。チビッコたちの宇宙への夢を実現した、まったくユニークなメカニズムを内蔵した新機種です。
 ② 「ファ・ファUFO」……遊園地のかせぎがしらとして、定評のあるファ・ファシリーズ第5弾です。今回は静かなブームとして広がりつつあるUFOへの熱い期待を、キャラクター化しました。
 ③ 「ミニ・カーニバル」……よりカラフルに、より簡便に——耐久性抜群の組立式テントのニュータイプです。遊園地の雰囲気づくりに最高です。

株式会社 太陽自動機
 東京都台東区東上野4丁目25番17号
 〒110 ☎03(841)5371
 代表者 宮坂芳男 ショー 相違者 米山英美

出展内容
 ① ミサイル36……スタートボタンと同時の、迫力あふれる爆発音、盤面の回転の楽しさ、子供の夢を満載しております。
 ② アーチェリー36
 ③ その他、ショー当日発表する新製品。

出展するに当たっての抱負
 初めてのショー参加。今後ともわが社の総力をもって、夢のある楽しい子供のゲーム機械を開発するとともに、ショーの、よりよい発展をなす礎となれば幸いです。

株式会社 タイトー
 東京都千代田区平河町2-5-3
 〒102 ☎03(264)8611
 代表者 M・コーガン ショー 相違者 泉谷伸郎

出展内容
 ① ジュークボックス……新機種シーバグ社製2、ローエン社製1を含め7機種。
 ② TVゲーム……人気あるタイトロニクスTVゲーム機に加え、新たに「アタック」「ボールパーク」。
 ③ クレーン新機種。(アーケードは全部で15機種)
 ④ 輸入機械……フリッパー5点。「シーウルフ」、「デイトナ500」、「400マイルズ」、「ボンブス・アウェイ」。
 ⑤ メダルゲーム……新機種「ナンバーマッパ」、「ダイス(仮称)」を含め5機種。

出展するに当たっての抱負
 当社は屋内機械の製造、販売、賃貸、輸出入、ゲーム場運営のあらゆるご相談に応じております。今般は、ショーのテーマにそって新機種、輸入マシンなど、優秀な機械の展示を通じて、責任ある当社の姿勢を打ち出して行く所存です。

持続する人気・安定した高稼動

ダービーグランプリ

Derby Grand Prix……

常に時代に即応し、秀れたオリジナル商品を開発しつづけるワイプの自信作・ダービーグランプリ。息の長い人気の秘密は、ICとメカとを巧みに融合させ、完成させたところにあります。

斬新なデザイン、肌につたわるダイナミックなスリル、ペイアウトにホッパーを導入するなど、練りあげたほんものの魅力を発揮します。マシンの信頼性、安定した高稼動率、共にグランプリの風格です。



バーリーセールス株式会社

大阪市東区仁衛門町299番地 ニエモンビル

TEL. (06) 768-5651(代)

仕様 H 1080mm AC100V
W 800mm (80~120可能)
D 600mm 電力95W
weight 60kg

14th Amusement Machine Show

出展内容
50音順

<p>株式会社 東亜自動電機製作所 大阪市浪速区広田町27 〒556 ☎06(633)4501 代表者 江見一男 <small>ショー担当</small> 大塚 登</p>	<p>株式会社 テック 東京都港区六本木4-8-9 玉菊ビル 〒106 ☎03(405)6710 代表者 横井裕彦 <small>ショー担当</small> 大橋千恵子</p>	<p>ダックス貿易株式会社 東京都港区麻布台3-1-11 〒106 ☎03(585)1661 代表者 白男川修作 <small>ショー担当</small> 嶋田達郎</p>
<p>出展内容 ① コインオートタイマー 標準型 ② コインオートタイマー 積算型 ③ コインパルスマシン ④ 擬音発生装置</p> <p>出展するに当っての抱負 子供の夢を育てる遊戯機械。その影の力となってトーアのコインマシンは活躍し続けてまいります。 また今後ともトーアのコインマシンは、より確実な信頼性に富んだものとして、皆さまの期待に添えるよう、研究と開発に惜しみなく努力をしております。</p>	<p>出展内容 “ダイヤモンドサッカー” ヨーロッパ生まれのアメリカ育ち、現在各国で人気沸騰中、老若男女誰でも即プレー可。室内娯楽機の決定盤。当製品を皮切りに、近近中新製品発表予定。ダイヤモンドサッカーファミリー(家庭用)も有り。</p> <p>出展するに当っての抱負 アメリカを中心に各国において爆発的ブーム。その競技人口は推定5000万人以上。当製品の持つ健全性、スポーツ性、耐久性は、日本にも近い将来一大ブーム到来必至。健全娯楽機を通じて社会貢献を目標。</p>	<p>出展内容 目下計画中につき、当日発表致します。</p>

<p>株式会社 中村製作所 東京都大田区多摩川2-8-5 〒144 ☎03(759)2311 代表者 中村雅哉 <small>ショー担当</small> 市瀬龍雄</p>	<p>株式会社 トランスワールド・インフォメーションズ 東京都世田谷区経堂1-25-3 経堂コーポビル 〒156 ☎03(428)7942 代表者 坂西春雄 <small>ショー担当</small> 斉藤</p>	<p>東洋娯楽機株式会社 東京都目黒区八雲1-5-7 〒152 ☎03(718)6461 代表者 山田俊夫 <small>ショー担当</small> 鈴木歳男</p>
<p>出展内容 ① 「F-1」……デラックスタイプ、カスタムデラックスタイプなど3台。強烈な300%のレース体験!! 左右に曲がるコースを疾走。割り込んでくる対抗車。アクセル踏み込み一気に追い越し、アッ、激突!! 飛び散る破片、燃えあがるボデー……。オペレーターが一番求めていた機械で、大画面のわりにコンパクト設計。売り上げは日毎にどんどん最高記録を伸ばしています。 ② 「ロボコン・エース」……1台。1人乗りの中型乗物機。本物のロボコンの声でドライブのガイド。</p> <p>出展するに当っての抱負 人気あるドライブゲームでも、このF-1は発表以来すごい反響で、人気沸騰しておりますNAMCOの最高傑作。このすばらしいマシンを、できるだけ多くのオペレーターに、直にごらんくださるよう期待しております。</p>	<p>出展内容 ミニ映画館……従来ののぞきの印象から脱却した、コンパクトタイプの小型映画館を出展いたします。キャスト付きで移動は簡単で、スクリーンに映る映像を豪華なレザー貼り座席で鑑賞できます。音響効果も抜群です。中の映画はカセット方式で、ボンと取りかえ可能。機械は、3,000時間無事故を誇っています。デパート、大型スーパー、ショッピングセンターなどで人気を集めています。客のいたずらにも万全の対策済みで、人手は一切不要ですから、ご心配なく操業できます。</p> <p>出展するに当っての抱負 テレビの人気キャラクターを中心に、次々新作を発表します。ご来場の際は、フィルム番組などの制作の参考までに、希望するキャラクターをお知らせください。ミニ映画館は、2才から13才までを中心に、あくまで健全娯楽のエージ・マシンとして発展させる所存です。</p>	<p>出展内容 ① 大型遊園機械について 新型機「スカイジェット(ボデー)」、その他パネル展示。 ② 中型乗物機 「ヘリコプターII」「ブルドーザー」「救急車」、その他パネル展示。 ③ アーケードゲーム機 ニューモグラ退治……ストレス解消!! 売上最高。</p> <p>出展するに当っての抱負 大型機の展示ができないのは残念ですが、これからは安全で、楽しい遊戯機械を開発していきたいと思っております。</p>



トーアの

コインオートタイマー
コインパルスマシン
擬音発生装置

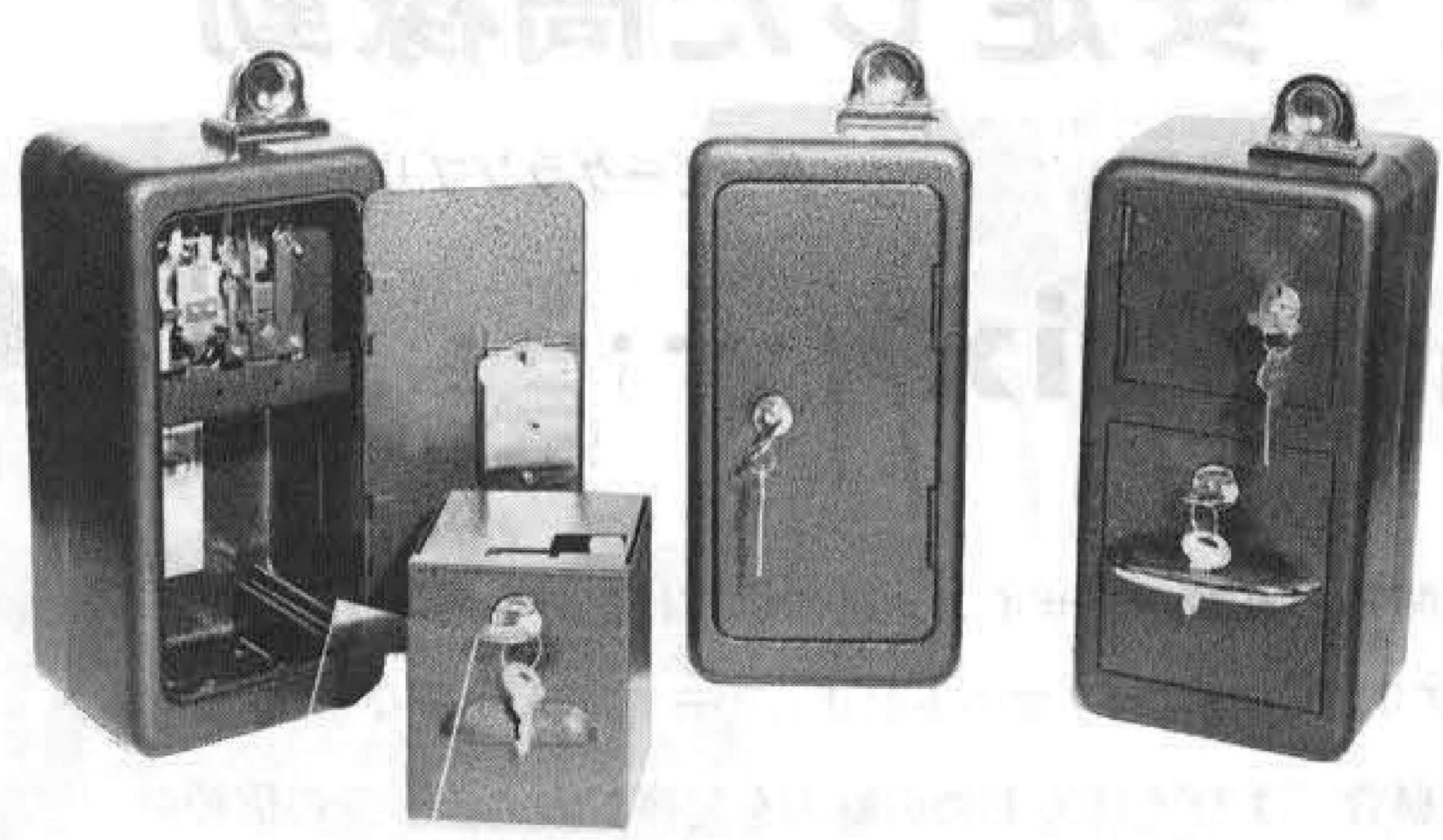

トーアのコインオート
タイマーは、高度な技
術と正確なメカニズム
によって構成された信
頼性の高い商品です。

設定硬貨… 10円(1枚用、2枚用、3枚用) 設定時間(分)…1、1.5、2、3、5、15
50円(1枚用、2枚用) 20、30、60、120。
100円(1枚用、2枚用、3枚用)

製造元 株式会社 東亜自動電機製作所 大阪市浪速区広田町27番地〒556 TEL.06(633)4501代

音0
風内



タッチタウン

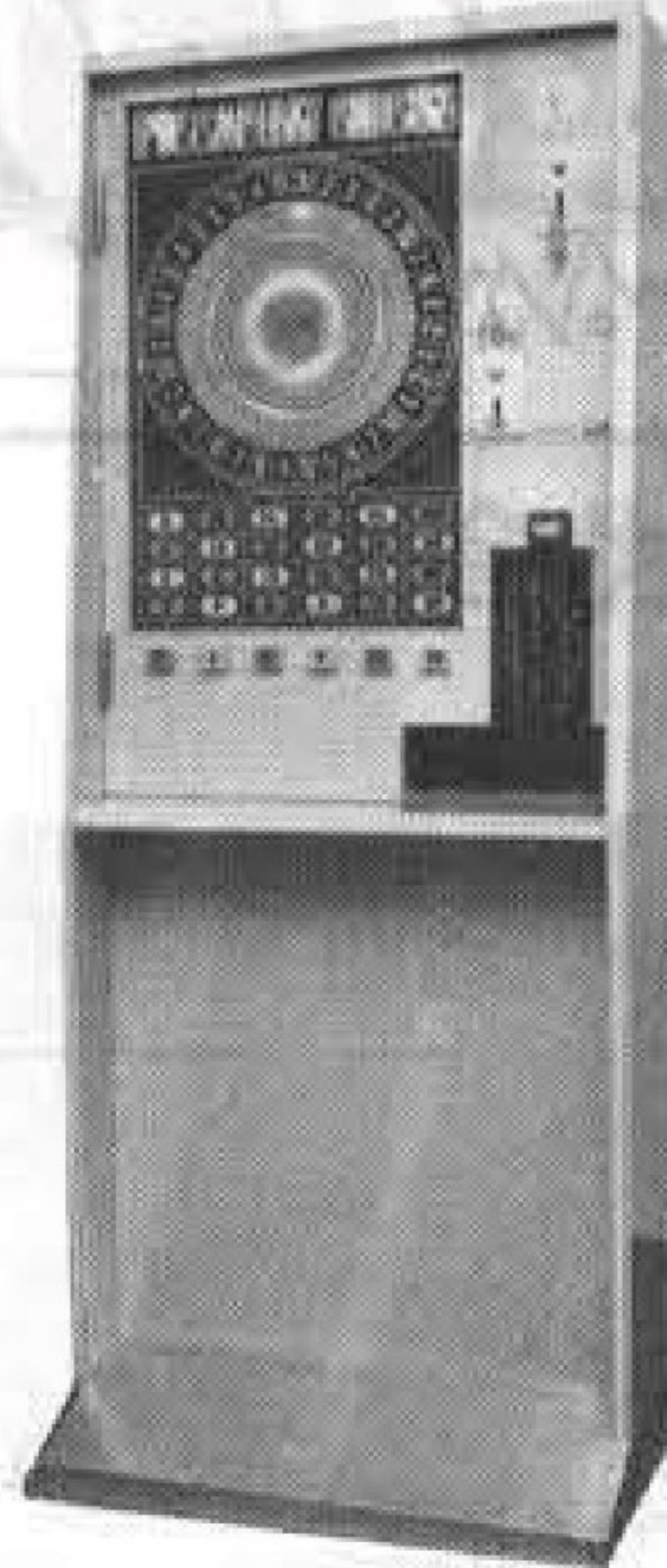

ピカデリーサーカス

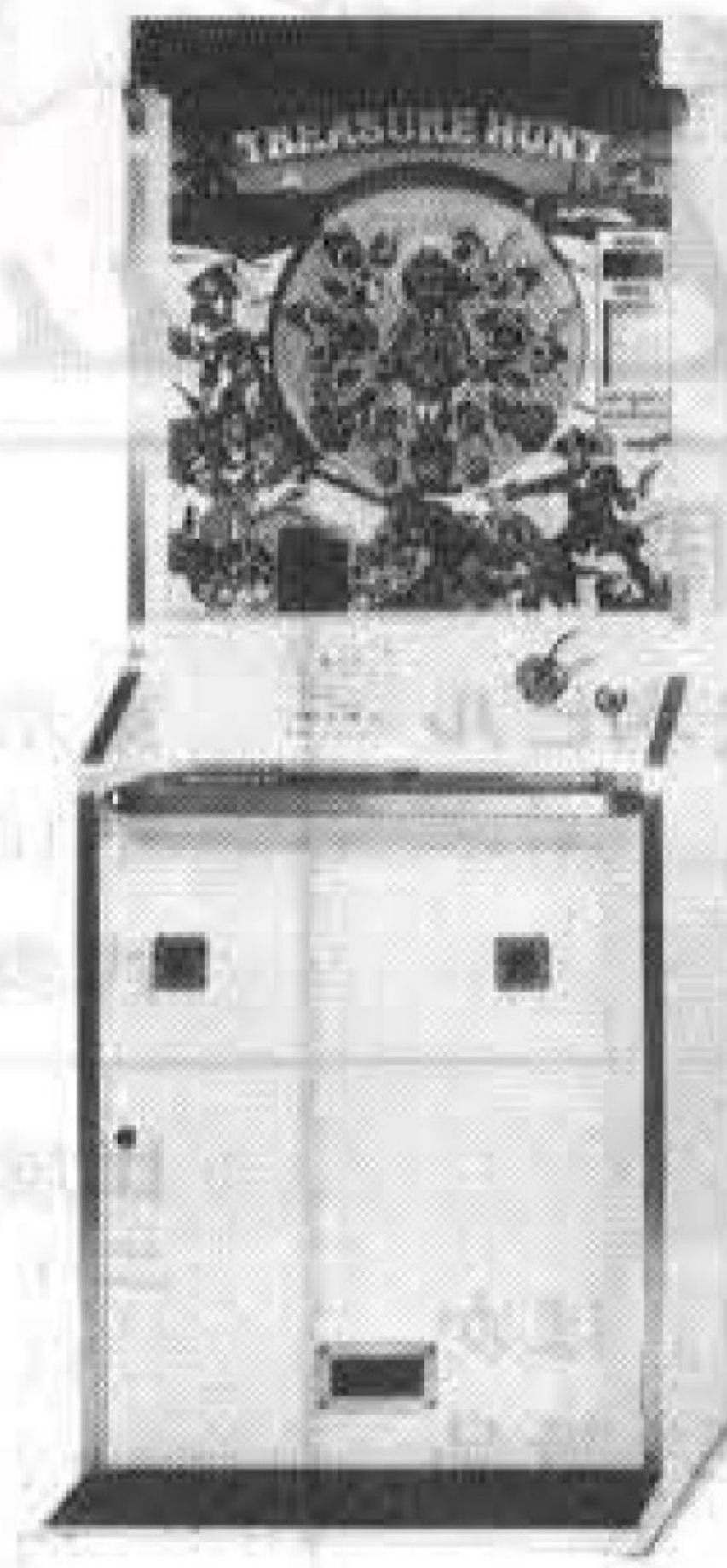

トレジャーハント



ニューコインゲーム



パンチでデート



誠意、豊富な品揃え

株式会社 **カワクス**
大阪府東大阪市稲田1414
☎06 (745) 2784

(株)ユニバーサルプレイランド
株式会社 総 商
(株)信越ユニバーサル
株式会社 ガル フ
(株)ユニエンタープライズ

栃木県小山市八幡町2-1-7
豊田市枳塚西町北小畔67-1
栃木県下都賀郡野木町友沼5945-50
新潟県上越市大字藤巻865-1
仙台市若林1-10-12

☎0285 (24) 4086
☎0565 (21) 3921
☎02805 (5) 2681
☎0255 (24) 4031
☎0222 (86) 9611

●代理店募集(全国各地)

新製品 オーケストラ

JSシリーズ曲目リスト(80曲)

記号	1チャンネル	2チャンネル	3チャンネル	4チャンネル
JS2001	酒は涙か溜息か	湖畔の宿	王	将妻恋道中
JS2002	赤城の子守唄	悲しい酒	柔	アンコ橋は恋の花
JS2003	無法松の一生	リンゴ追分	夜	空 知りたくないの
JS2004	湯の町エレジー	目無し千鳥	おんなの宿	明治一代女
JS2005	再会	俺は淋しいんだ	カスマブゲ	黒の舟唄
JS2006	君恋し	誰よりも君を愛す	有楽町で逢いましょう	ベッドで囁きあわないで
JS2007	東京ナイトクラブ		いつでも夢を	おまへに
JS2008	来			好きだった
JS2009	多			瀬ブルース
JS	脱			と電
				勝負
				いつ

JATRE 1300 登場

カラオケならジャトレ

決定版 録音がかセット式に

●コインセレクター、コインボックス(クレジットメーター付)がメインアンプに一体となりました。

業界随一を自負 (ステレオ伴奏テープ)
ジャトレ・ミュージックパック

- 素人でも歌えるキーに編曲(当社特製)
- 平均10~22人のフルバンド演奏はプロも大満足
- コロムビア、ビクター、アポロン、ユピテル等超一流メーカーが当社のために責任制作

JYシリーズ200曲

(歌謡曲、ナツメロ、フォーク、軍歌)

JSシリーズ80曲

(当社自慢のシリーズ 湯の町エレジー、有楽町で逢いましょう...レコード各社専属楽曲をガッチリカバー)



JSシリーズ用(別注文)

付属品

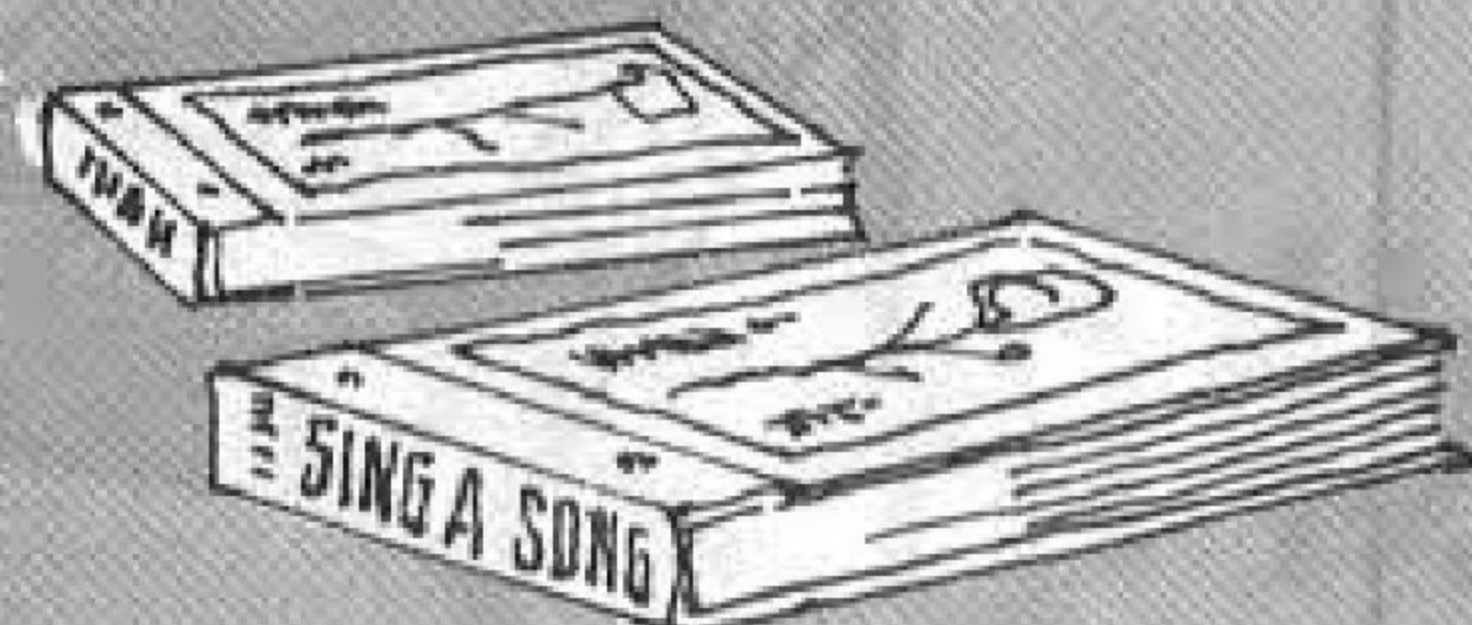

歌集(3色刷り、ラミネートコート豪華装丁)



ミュージックパック JYシリーズ200曲

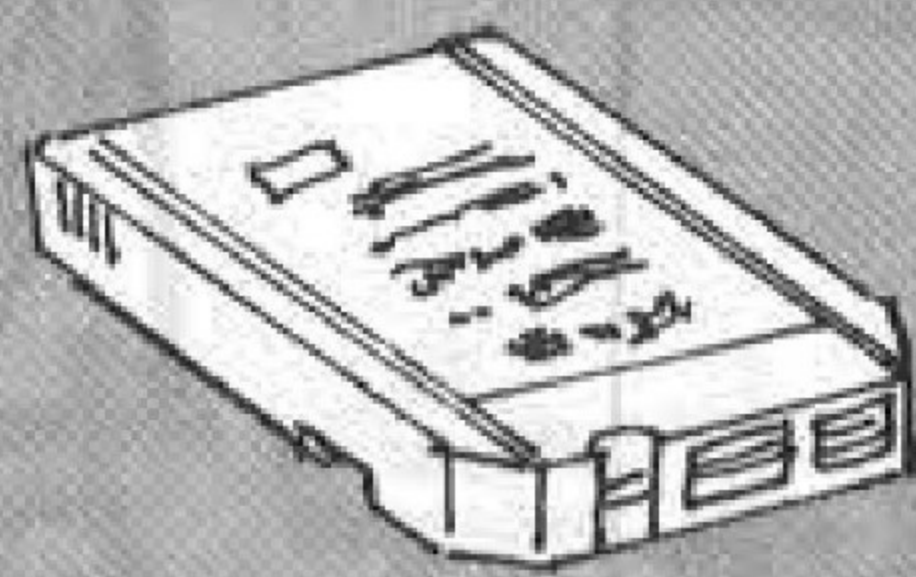

JSシリーズ用80曲 (別注文)

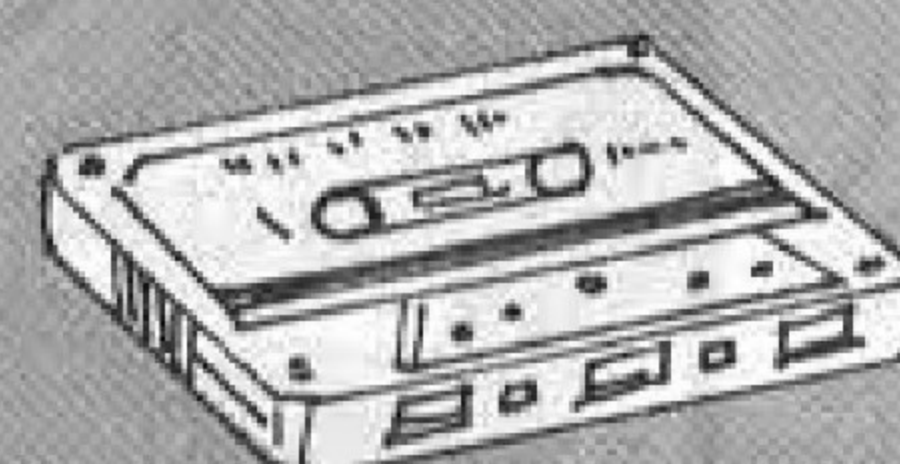

blankテープ(カセット)1本

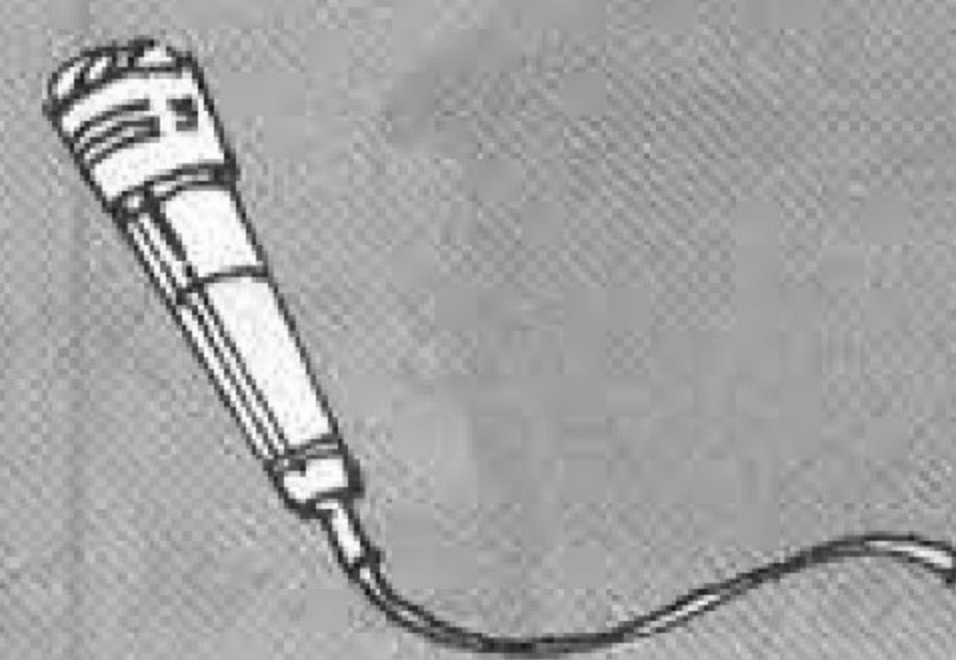

高性能ECMマイク

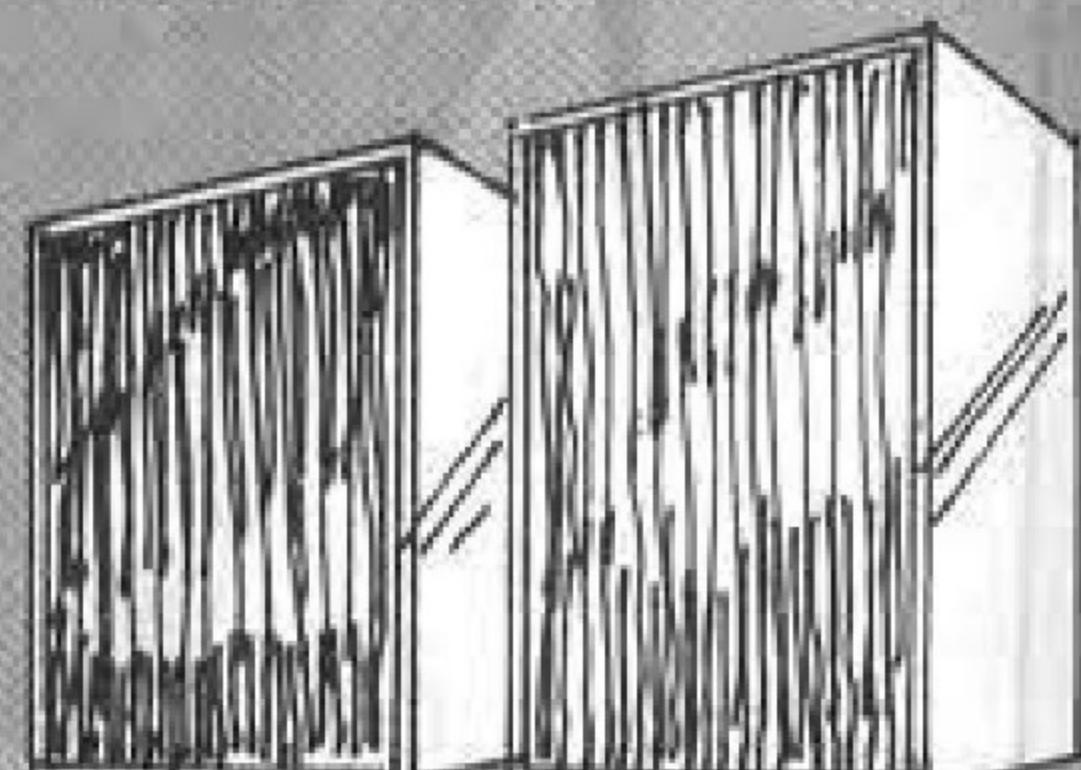

ステレオスピーカー



〒102 東京都千代田区平河町1-4-3 平河町伏見ビル
☎ 03 (230) 0671(代表)

14th Amusement Machine Show

出展内容
50音順

日本娯楽機械オペレーター協同組合

東京都渋谷区渋谷3-6-2 第2矢木ビル
〒150 ☎03(409)5232
代表者 内田 博 ショー
相違者 森田寛正

出展内容

- ① 「ジョウ(A、B)」、「クレーン用」ほか、オペレーターがゲーム機械用に開発した景品類。
- ② 「危険防止」ほか各種シール。
- ③ 50円両替機。

出展するに当たっての抱負

私どもの協同組合の活動をご理解いただくのが、今回のショーの主眼ですが、それとともに健全な機械ゲームのPRをあわせて強調いたしたい、と考えております。

日本娯楽機株式会社

東京都港区南青山2-22-4
〒107 ☎03(402)7311
代表者 遠藤嘉一 ショー
相違者 中沢通昭

出展内容

- ニチゴの電動乗物
- ① ギャリバー号……オートバイ
 - ② ピコリーノの冒険……シーソーライド
 - ③ ロボコン……サークルライド
 - ④ 販促用「デゴイチムーパー」他ゲーム機「ボクシングゲーム」(新発売)……2人用ですが1人用としても遊べます。ハンドルを手に、ボックスの中のボクシングがはじまります。

出展するに当たっての抱負

日娯は、地球上に「夢の樹」を植えつづけます。私たちが目を閉じて見た、新しい夢の世界——その世界を単に空想の中に閉じこめては、せつかくの夢の大きさも半減。日娯では、夢の実現を目指し、新しい夢のカタチを求めて、地球上に「夢の樹」(おとぎの樹)を樹えつづけます。一年後、十年後……「夢の樹」はさらに幹を太くして、地球上の人々に、憩いという名の夢を与えることでしょう。

日興精機株式会社

大阪市浪速区元町1-748
〒556 ☎06(641)6807
代表者 山口松太郎 ショー
相違者 同左

出展内容

- 新しい木馬!!
- ① ロールスロイス……回転式乗物機
 - ② ロールスロイス……定置式乗物機
 - ③ SLデゴイチ……定置式乗物機
- 以上3台

出展するに当たっての抱負

当社独自の開発を目ざしております。その成果をごらんください。また、すぐれた音響効果にもご注意ください。

大阪バシフィックベンディング株式会社

大阪市北区金屋町1-23
〒530 ☎06(351)7971
代表者 井上和郎 ショー
相違者 清水国広

株式会社 パブコ

東京都渋谷区千駄ヶ谷3-11
〒151 ☎03(405)5645
代表者 滝沢保博 ショー
相違者 林 信一

出展内容

- ① 壁掛式……ハイポイント
エキサイティング-2
スーパーハイポイント
ワンダーボーイアラックス(仮名、新製品)
- ② 小型マシン (参考出品)
- ③ 大型マシン (参考出品)
- ④ 弊社開発独自の払い出し装置(仮名パワーシューター)
- ⑤ テレビゲーム(家庭用に設置可能)
- ⑥ サウンドステレオ(カラオケ)

出展するに当たっての抱負

- ① 例年のごとく、東京パブコ、大阪パブコ合体で出展する。
- ② 展示商品の内容については、業界も一大転換期にきている事をふまえて、多角的な対応策を考えている。
- ③ 具体的には、従来まで手がけていなかった小型機種、並びに大型ロケーション用の大型機種の開発をしているので、参考出品を予定している。
- ④ その他、現在ブームを呼んでいる、吹き込み用サウンドステレオ(カラオケ)の高級機種の出品と同時に、現場においてプロシニングによる実演を予定している。また今後日本においてもブームを呼ぶと期待されている、一般家庭用ビデオゲームで、昨年参考出品した同種のものの完成品を展示する。
- ⑤ 従来までの壁掛式の各種メダルマシンを展示する。
- ⑥ 弊社技術部の開発による、新方式による連続メダル払い出し装置が商品化しているので参考出品し、各メーカーの要請によって、その装置のみの別途オプションがあれば、その要請にこたえる所存である。
- ⑦ 今後、ますますアミューズメント商品は多角化されていく徴候にあるので、その要請に応えるべく多機種同時に平行生産に対応するべく、出展内容も多部門、多機種のものを用意する予定である。

任天堂レジャーシステム株式会社

東京都千代田区神田須田町1-22
〒101 ☎03(254)1647
代表者 山内 博 ショー
相違者 駒井徳造

出展内容

- [メダル部門]
- ① EVRベースボール(新製品)……マスゲーム10人用。26型カラーテレビとEVRプレイヤーを駆使して、外人選手による実戦さながらの野球ゲームを、メダルシステムでプレイします。
 - ② EVRダービー(新型)……5人用。従来のEVRダービーに、18型カラーテレビを使用した新型。テーブルも新作の障害レース入り競馬が完成しました。
 - ③ その他、EVRダービーマスタイプ(10人用)とパーソナルタイプを出品。
- [アーケード部門]
- ① レーザークレー……2人用。左右に飛び散る標的、本格的な銃、クレー射撃を完全にシミュレートしたシステムです。メダルゲーム場向けのメダル払い出し装置も設備できます。
 - ② スカイホーク(新製品)……1人用。大型スクリーンに映し出される戦闘機を、機関銃で迎撃するダイナミックなゲーム。命中すると爆発し墜落します。
 - ③ その他、ワイルドガンマンとシューティングトレイナーを出品します。

日本物産株式会社

大阪市北区南森町46番地 八千代ビル南館
〒530 ☎06(365)0661
代表者 鳥井末治 ショー
相違者 同左

出展内容

- ① ペガサスシリーズ第1弾の「ホワイト・ペガサス」……人気ある最新機種。
- ② フォックス・パートII……評判の同名機をさらに改良。期待に応えるべく新登場。

出展するに当たっての抱負

バラエティに富んだ機械を供給する方向で、今後とも総合的娯楽機械のメーカーとして進めて参ります。ご期待下さい。

BULL MARKET

ブル・マーケット



Bally

バーリーサービス株式会社

大阪市南区南綿屋町23-1
TEL (06) 213-5255(代)

MYSTIC GATE

ミスティック・ゲイト



BALI

バリ



SUPER WALLSTREET

スーパー・ウォールストリート



ぐるぐる回るワールドゲーム

AROUND THE WORLD

アラウンド・ザ・ワールド

大ヒットのグランプリにゲーム性が加わり人気最高
実績あるシリーズの人気に注文殺到!!



特徴

- グランプリの遊び方に、飛行機の旋回が入り、3ヶ所の障害箇所が加わりました。
- しかも10円玉（飛行機）を弾くと、爽快な飛行音が毎回出ます。
- 入賞するとチャイムが鳴って、キレイな記念メダルが出る、という感激が味わえる。
- 故障も少なく、カラフルデザインで、グランプリ以上の売上げが約束されます。

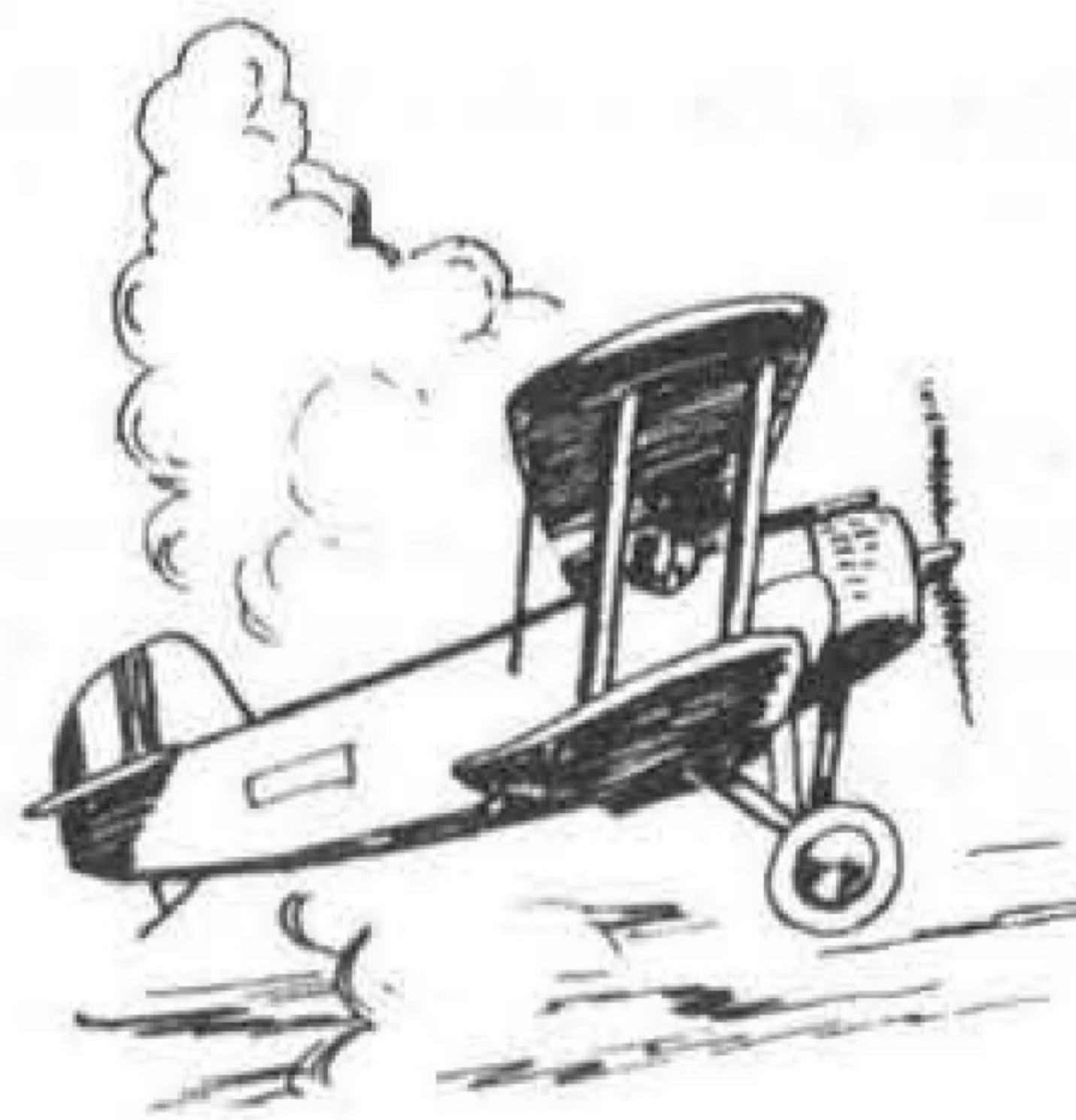

仕様

- 外装：メラミンポリエステル化粧板、クロムメッキ仕上げ
- 寸法：高さ810mm/横幅593mm/奥行235mm
- 使用電力 AC100V、50/60Hz

人気が持続する——
パチンコゲームの極めつけ

ヒット商品続々新登場

パワーチューリップ



リース用カラオケ

ミニサウンド

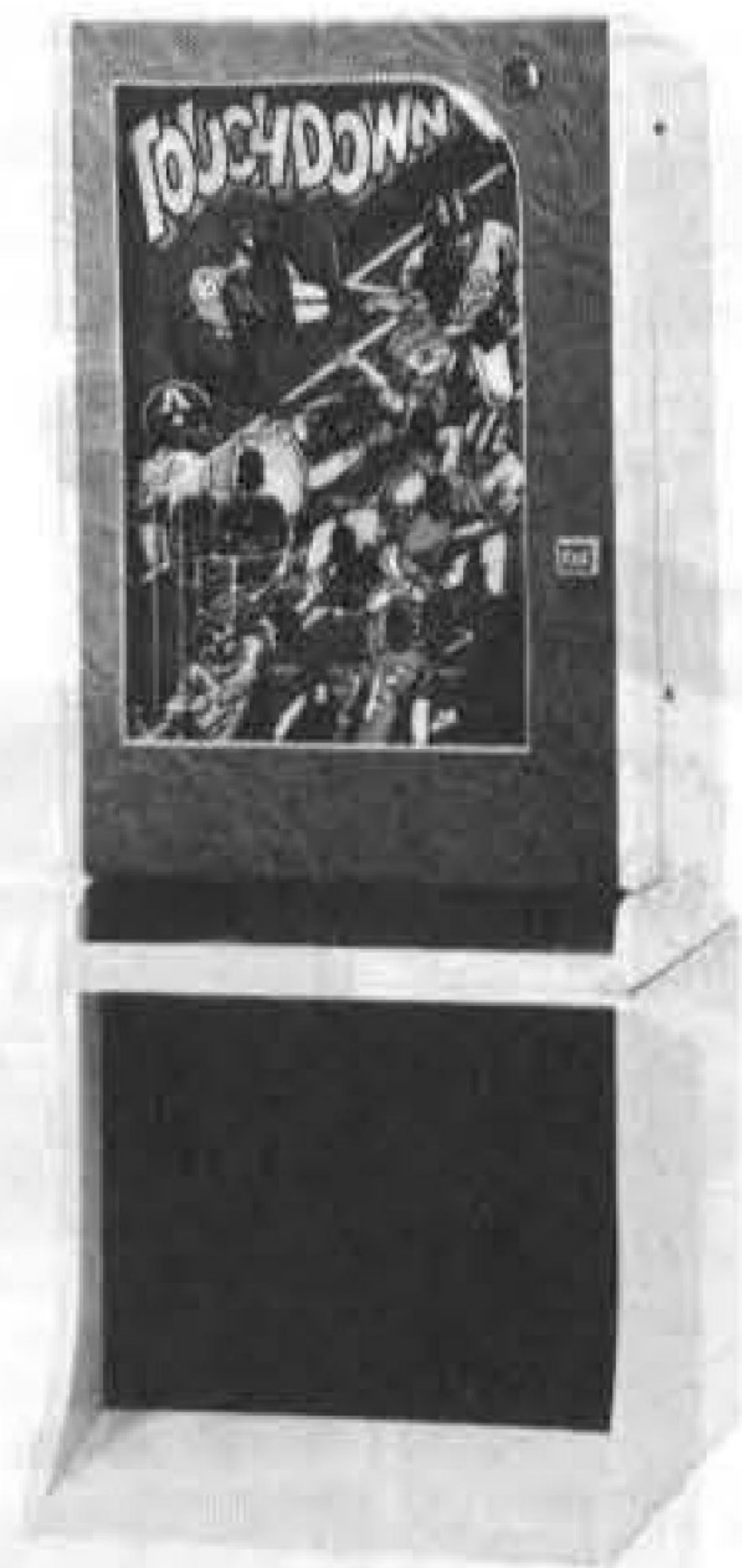

人気爆発の新製品
タッチダウン

大和物産株式会社

大阪府吹田市垂水町 3-29-2

チサン第5江坂ビル ☎(06)385-1815

中部センター 名古屋市北区辻本通 1-10 シンワビル ☎(052)941-1728

14th Amusement Machine Show

出展内容
50音順

株式会社 ホープ
神奈川県川崎市中原区今井上町50
〒211 ☎044(722)6141
代表者 小野定良 ショー 相違者 矢野徳蔵

出展内容
モノレール……柱高50cmに小型化し、特にインドア、屋上向に開発しました。
戦車……走行中キャタピラが駆動し、ハンドルをきると砲身も同調するデラックスなバッテリーカーです。
アヒル……ガアガア鳴きながら走る可愛らしいバッテリーカーです。
ジェットファイター……回転式乗物ですが、レバーを引くと飛行機は上昇します。

出展するに当たっての抱負
子供乗物の見直しが行われているこの頃、収益性が高くデラックスな乗物を開発しました。

フジ・エンタープライズ 株式会社
東京都新宿区北新宿1-7-21
〒160 ☎03(365)0611
代表者 山田昌照 ショー 相違者 同左

出展内容
フジ・ビデオレース・パーフェクト
フジ・ビデオレース・パーソナルタイプ
フジ・ボート・レース
フジ・レースウェイ・デラックス
フジ・テレビ・ファイブ
フジ・テレビ卓上ゲーム
カラオケ
チャレンジボーイ
ミラクル・テーブルレース

出展するに当たっての抱負
弊社のイメージアップをさらに上げ、今後も各種の目新しい新製品を次々と発表し、業界のため貢献致す所存です。なお今回の主力製品のフジ・ボートレースは、水の上を5台のボートが波しぶきを上げて3周し、ゴールで着順を争います。

株式会社 バリー・ジャパン
東京都港区東麻布1-26-1 赤羽橋ビル
〒106 ☎03(583)0881
代表者 J・ルックリン ショー 相違者 山本芳信

出展内容
① 「ブル・マーケット」……6カードタイプのビンゴで、スポットが撰択できる。
② 「キャプテン・ファンタステック」……4人用のフリッパーです。
③ 「アラジン・キャッスル」……2人用のフリッパーです。ジ
④ 「フリーダム」……4人用のフリッパーです。
⑤ 「トレジャーリー」……リールの幅が大きい新型のスロットマシンです。その他会期中に新しい商品が入荷した場合は、一部を変更して展示します。

出展するに当たっての抱負
当社はマシンを使用されるかたがたの、いろいろのご相談に応じ、そのデータをバリー本社に提供して、今後の製品の向上を図りたく存じます。

ミゼッティ工業株式会社
東京都小平市鈴木町1-53-2
〒187 ☎0423(43)2851
代表者 橋本敬造 ショー 相違者 同左

出展内容
〔屋内〕
コークスクリュー……車両を出展。8mm映写で紹介。
〔屋外〕
当社製造の乗物機、全機種……バッテリーカー、ゴーカートなど約40機種。

出展するに当たっての抱負
9月16日、「コークスクリュー」が日本で初めて建設大臣認定を受けました。これは遊園地業界にとって一歩前進した、喜ばしいことです。今回は、じっくりと「コークスクリュー」を見ていただきたいと思ひます。

マックス・ブラザーズ
大阪市生野区巽北2丁目5-31
〒544 ☎06(752)4775
代表者 角野博光 ショー 相違者 富士本明

出展内容
バリー社製品のあらゆるパーツ、その他付属するもの。

出展するに当たっての抱負
当社の持つパーツ供給力を強調するとともに、バリー社製品については、どんな相談にものれる点を強調したい。

ボナンザ・エンタープライゼス 株式会社
横浜市磯子区新磯子町6-6
〒235 ☎045(752)1263
代表者 千葉和海 ショー 相違者 柏木義昭

?



MODEL-1000
60W

←CTA

カラオケのことなら なんでもご相談下さい

テープですか? 機械ですか?
当社は一流メーカーと提携して、テープでも機械でも
いい品物を安く売る精神でお世話いたします。
お値段はご相談下さい。

カラオケテープ・マシンの専業商社

株式会社 BGM大阪
大阪市淀川区宮原2-14-1 吉田ビル3F
〒532 TEL(06)393-9001(代)

▲TH

株式会社 BGM販売
TEL(093)511-5898(代)

AP▶
RT▼

出展内容
50音順

14th Amusement Machine Show

株式会社 ユニバーサル

栃木県小山市大字粟宮字宮内1928
〒329-02 ☎028(25)5521
代表者 岡田和生 ショー
相違者 益子 進

出展内容

- ① 大型メダル機の決定版“BIG & SMALL”改造版。一度に99枚まで賭けられます。
- ② “SONAR ATTACK”マイクロコンピューターを用いた国産初の潜水艦ゲーム。装いも新たに登場。
- ③ “MINI ROULETTE”メダルと10円玉の2ウェイ方式を採用。しゃれたキャビネットに内蔵されています。
- ④ 両替機(ユニ100、1000、1500)
- ⑤ その他在来機種、新機種を数多く展示致します。

出展するに当たっての抱負

われわれは大型、小型を問わず、メダルゲーム機械を作り続ける努力を怠りません。いかに面白く、高性能の商品を開発するか、その路線の一環をお見せ致します。

株式会社 友栄

東京都千代田区三崎町3-7-5
〒101 ☎03(263)9421
代表者 内田亀太郎 ショー
相違者 内田 博

出展内容

- [屋内小間]
 - ① フットボールゲーム(新製品)……子供を対称とした玉ころがしのゲーム機で、オペレーターの立場から考えられた機械。
 - ② ア・ゴー・ゴー(新製品)……¥10プレイで、うまく玉をはじいて移動させ、ゴールさせれば景品が出る。
 - ③ サイドカー(バッテリーカー)
 - ④ 綿菓子機
- [屋外小間]
 - ① バッティング・マシン(新製品)……後樂園ですでに実証済の、プロ・アマとも充分楽しめるバッティングマシン。

出展するに当たっての抱負

“夢と遊びのホームラン王”をモットーにして開発された子供用ゲーム機と、スポーツをゲームに取り入れたバッティング・マシンを出品。文字通り、ホームラン製品であることを自負しています。

明昌特殊産業株式会社

大阪市福島区海老江7-19-9
〒553 ☎06(458)3557
代表者 岡本昌明 ショー
相違者 坂本真司

出展内容

- 写真パネルによる構成とともに実物展示。
- 屋内 ① ダッジェムカー
 - ② メリー用音響装置
 - ③ 小型のりもの
 - アポロスターX
 - スペースロケット
 - 白バイ・サイドカー
 - 屋内 ① スペースシップ
 - ② ミニ・トレイン
 - ③ ペダル・ボート

出展するに当たっての抱負

大型遊園機械についてはもちろんのこと、中型乗物機についても開発を進めている点を、強く訴えたいと考えています。

株式会社 ワイプ

神戸市兵庫区切戸町5番25号
〒652 ☎078(651)0075
代表者 本木宏昌 ショー
相違者 為久正治

出展内容

- コインゲーム……スピンエース、ブラック・エンペラー、ダービーグランプリ
- アーケード……ボクサー、パーディーチャンス

出展するに当たっての抱負

人は生きています。幸せになる権利があります。愉快的な娯楽を追求する私どもワイプは、皆々さまのご希望する商品が、やっとできました。われわれメーカーとしましては、時代時代に即応すべく、各分野の集大成を求めました。そうです、このマシンがそれです。人間は生き、求め、欲し、労働し、ある時点で安らぎを得たいものです。そのごくわずかでも、皆々さまのお役に立てば幸いです。

株式会社 レスター

大阪府吹田市江坂町1-4-28
〒564 ☎06(386)6181
代表者 古川久好 ショー
相違者 小泉健司

出展内容

- ① ルースター……コインを投入し電気式ルーレットでゲームを行い、チャレンジした商品が払い出されるユニークなゲーム付きの自動販売機です。
- ② レスターショップ……ベストセラーを続けているゲーム性を加えた、ガスライター、ヤング・アクセサリー、ミニカーの自販機三種を、ゴージャスな架台にセットすることによってトリオとしての相乗効果を発揮し、売上げが飛躍的に伸び、1つのお店といった感じの自動販売機です。

出展するに当たっての抱負

自動販売機に遊びの要素を加えることによって次々と新製品を開発し、自販機業界でのパイオニアとして、またヒット商品メーカーとして活躍を続けているレスターが、その経験をフルに活用して開発した画期的な新製品「ルースター」を、皆々さまに見ていただきたいと考えて出展致しました。続いて第2弾、第3弾を開発中です。

レジャック株式会社

大阪市淀川区西中島5丁目11-10 新大阪丸
〒532 ☎06(305)1331 善ビル
代表者 加藤春夫 ショー
相違者 細井久平

出展内容

- ① ピカデリー、ピエロ
発売より約1年、あらゆる箇所の改良を加え、より高性能のマシンになりました。
- ② ジャンプスキー、デイトナ200
ピカデリーの完成された高性能を、全部引継いで製品化されたマシンです。従来のメダルペイアウト+ボーナスに、記念メダル(30.8mm)がペイアウトされます。

出展するに当たっての抱負

ピカデリーの“レジャック”が、今後とも全国のオペレーターの要望と自社ロケで、より秀れた高性能の市場性あるニューマシンを追求開発します。

バーリー社製品の パーツならMAXへ

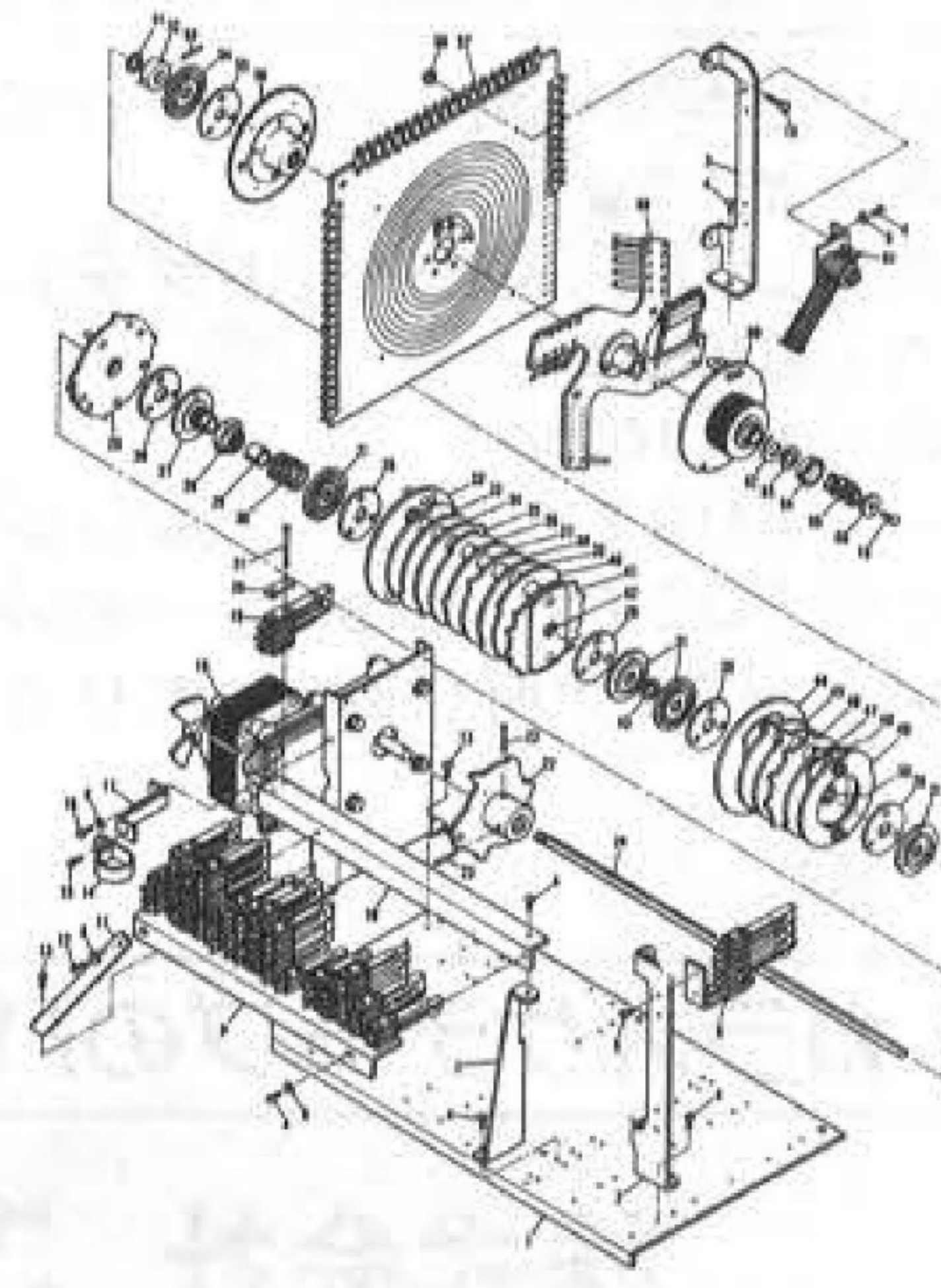
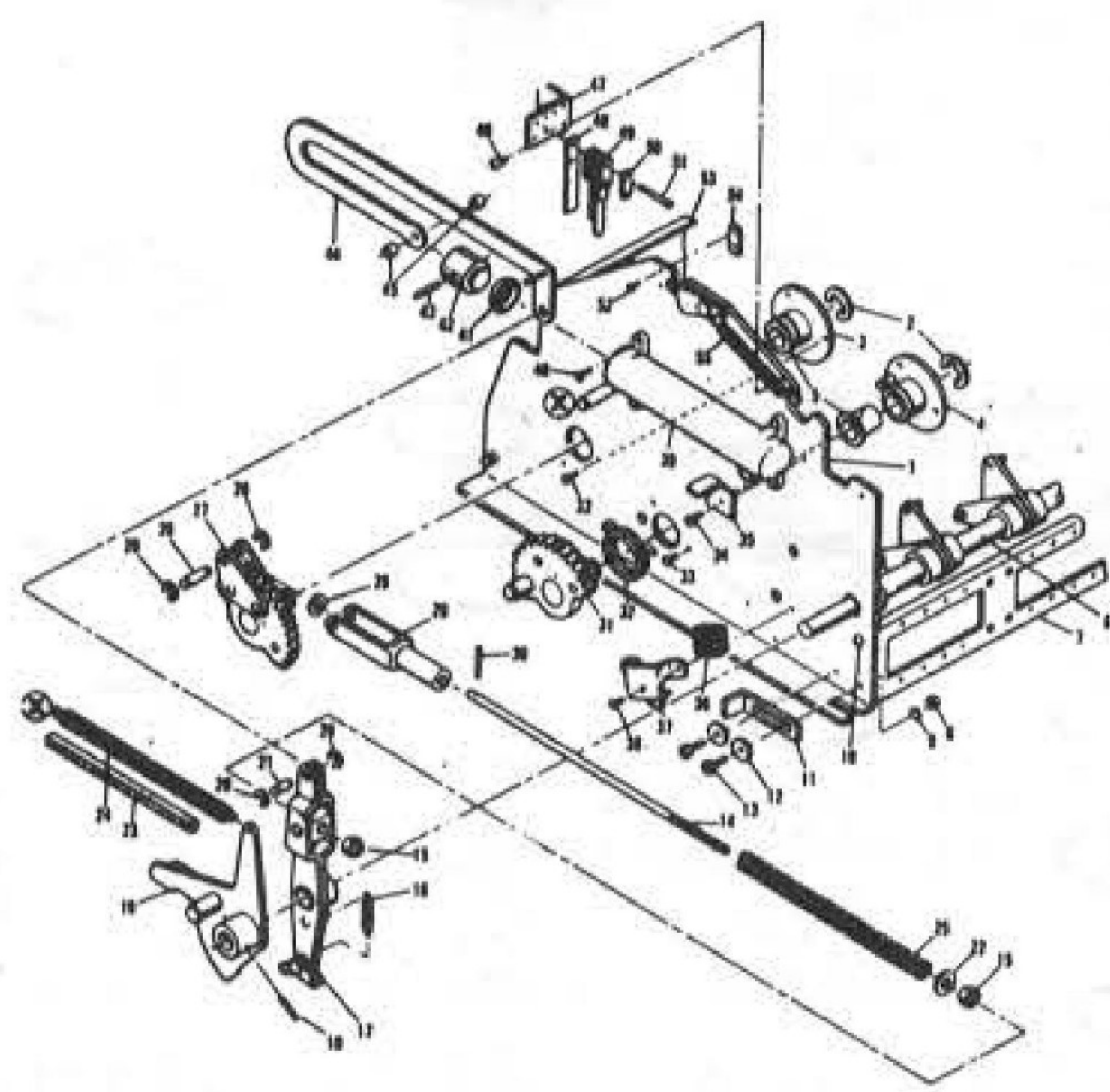

本社カウンター販売システムもご利用ください。

当社は日本で唯一のバーリー
純製パーツの指定販売会社です。

スロット・ピンゴ・フリッパーの販売も行っております。
ご利用ください

Bally
Parts Shop

マックス・ブラザーズ

〒544 大阪市生野区巽北2丁目5番31号 TEL. 06(752)4775(代)

★パーツカタログ・プライスリスト等は当社までご請求下さい

只今大好評発売中!

最新鋭カラオケ・ジュークの決定版

ロマンテープ

全国(各地区)代理店募集中



●本体定格 (通産省型式申請済商品・物品税課税商品)

- 外型寸法…巾520×高さ562×奥行300 (mm)
- 重量…約12kg
- 回路方式…ソリッドステートステレオ
- 総出力…20W×2
- 電源…AC100V
- スピーカー…FOSTX G163 フルレンジ×2
- マイク…FOSTX M618 コード5m 付
- マイクジャック2ヶ所(2回路2ボリューム方式)

- 100円コインにて1曲・2曲・無料の3段切替SW内蔵
- 金庫…約11万円まで貯蔵可能
- 有線放送自動切り替え操置内蔵
- センシングテープキャッチ方式

カラオケテープのパイオニア

著作
企画
制作

株式会社 **ごう商**
☎(06) 923-0115

株式会社 **大知物産**
☎(06) 933-0852

大阪市城東区古市1丁目15番2号

代理店
大和物産株式会社
☎(06)385-1815
伸英商事株式会社
☎(06)939-0478

●男性コーラス・サウンド4 ●女性コーラス・スイートピー ●オーケストラ・上野山正徳とシルバートーンズ

曲名	歌手	収録	曲名	歌手	収録	曲名	歌手	収録
101	上野山正徳	101	102	上野山正徳	102	103	上野山正徳	103
104	上野山正徳	104	105	上野山正徳	105	106	上野山正徳	106
107	上野山正徳	107	108	上野山正徳	108	109	上野山正徳	109
110	上野山正徳	110	111	上野山正徳	111	112	上野山正徳	112
113	上野山正徳	113	114	上野山正徳	114	115	上野山正徳	115
116	上野山正徳	116	117	上野山正徳	117	118	上野山正徳	118
119	上野山正徳	119	120	上野山正徳	120	121	上野山正徳	121
122	上野山正徳	122	123	上野山正徳	123	124	上野山正徳	124
125	上野山正徳	125	126	上野山正徳	126	127	上野山正徳	127
128	上野山正徳	128	129	上野山正徳	129	130	上野山正徳	130
131	上野山正徳	131	132	上野山正徳	132	133	上野山正徳	133
134	上野山正徳	134	135	上野山正徳	135	136	上野山正徳	136
137	上野山正徳	137	138	上野山正徳	138	139	上野山正徳	139
140	上野山正徳	140	141	上野山正徳	141	142	上野山正徳	142
143	上野山正徳	143	144	上野山正徳	144	145	上野山正徳	145
146	上野山正徳	146	147	上野山正徳	147	148	上野山正徳	148
149	上野山正徳	149	150	上野山正徳	150	151	上野山正徳	151
152	上野山正徳	152	153	上野山正徳	153	154	上野山正徳	154
155	上野山正徳	155	156	上野山正徳	156	157	上野山正徳	157
158	上野山正徳	158	159	上野山正徳	159	160	上野山正徳	160
161	上野山正徳	161	162	上野山正徳	162	163	上野山正徳	163
164	上野山正徳	164	165	上野山正徳	165	166	上野山正徳	166
167	上野山正徳	167	168	上野山正徳	168	169	上野山正徳	169
170	上野山正徳	170	171	上野山正徳	171	172	上野山正徳	172
173	上野山正徳	173	174	上野山正徳	174	175	上野山正徳	175
176	上野山正徳	176	177	上野山正徳	177	178	上野山正徳	178
179	上野山正徳	179	180	上野山正徳	180	181	上野山正徳	181
182	上野山正徳	182	183	上野山正徳	183	184	上野山正徳	184
185	上野山正徳	185	186	上野山正徳	186	187	上野山正徳	187
188	上野山正徳	188	189	上野山正徳	189	190	上野山正徳	190
191	上野山正徳	191	192	上野山正徳	192	193	上野山正徳	193
194	上野山正徳	194	195	上野山正徳	195	196	上野山正徳	196
197	上野山正徳	197	198	上野山正徳	198	199	上野山正徳	199
200	上野山正徳	200	201	上野山正徳	201	202	上野山正徳	202
203	上野山正徳	203	204	上野山正徳	204	205	上野山正徳	205
206	上野山正徳	206	207	上野山正徳	207	208	上野山正徳	208
209	上野山正徳	209	210	上野山正徳	210	211	上野山正徳	211
212	上野山正徳	212	213	上野山正徳	213	214	上野山正徳	214
215	上野山正徳	215	216	上野山正徳	216	217	上野山正徳	217
218	上野山正徳	218	219	上野山正徳	219	220	上野山正徳	220
221	上野山正徳	221	222	上野山正徳	222	223	上野山正徳	223
224	上野山正徳	224	225	上野山正徳	225	226	上野山正徳	226
227	上野山正徳	227	228	上野山正徳	228	229	上野山正徳	229
230	上野山正徳	230	231	上野山正徳	231	232	上野山正徳	232
233	上野山正徳	233	234	上野山正徳	234	235	上野山正徳	235
236	上野山正徳	236	237	上野山正徳	237	238	上野山正徳	238
239	上野山正徳	239	240	上野山正徳	240	241	上野山正徳	241
242	上野山正徳	242	243	上野山正徳	243	244	上野山正徳	244
245	上野山正徳	245	246	上野山正徳	246	247	上野山正徳	247
248	上野山正徳	248	249	上野山正徳	249	250	上野山正徳	250



ペガサスシリーズ第一弾!!

最新鋭マシン好評発売中

ボーナスライン新設
 ネキストゲーム はずれ無し
 最高配当600枚

ホワイトペガサス特徴

- NEXT-GAME—3ゾーン方式で①・②・③コーナーを任意に選択出来、はずれなしの独特のゲームを追加しました。
- NEXT-GAMEの上部にBONUS-LINEを追加し、ゲーム性を一層面白くしました。
- JP—150(シングル)、300(ダブル)
- スペシャルJP—300(シングル)、600(ダブル)
- BONUS—300(シングル)、600(ダブル)

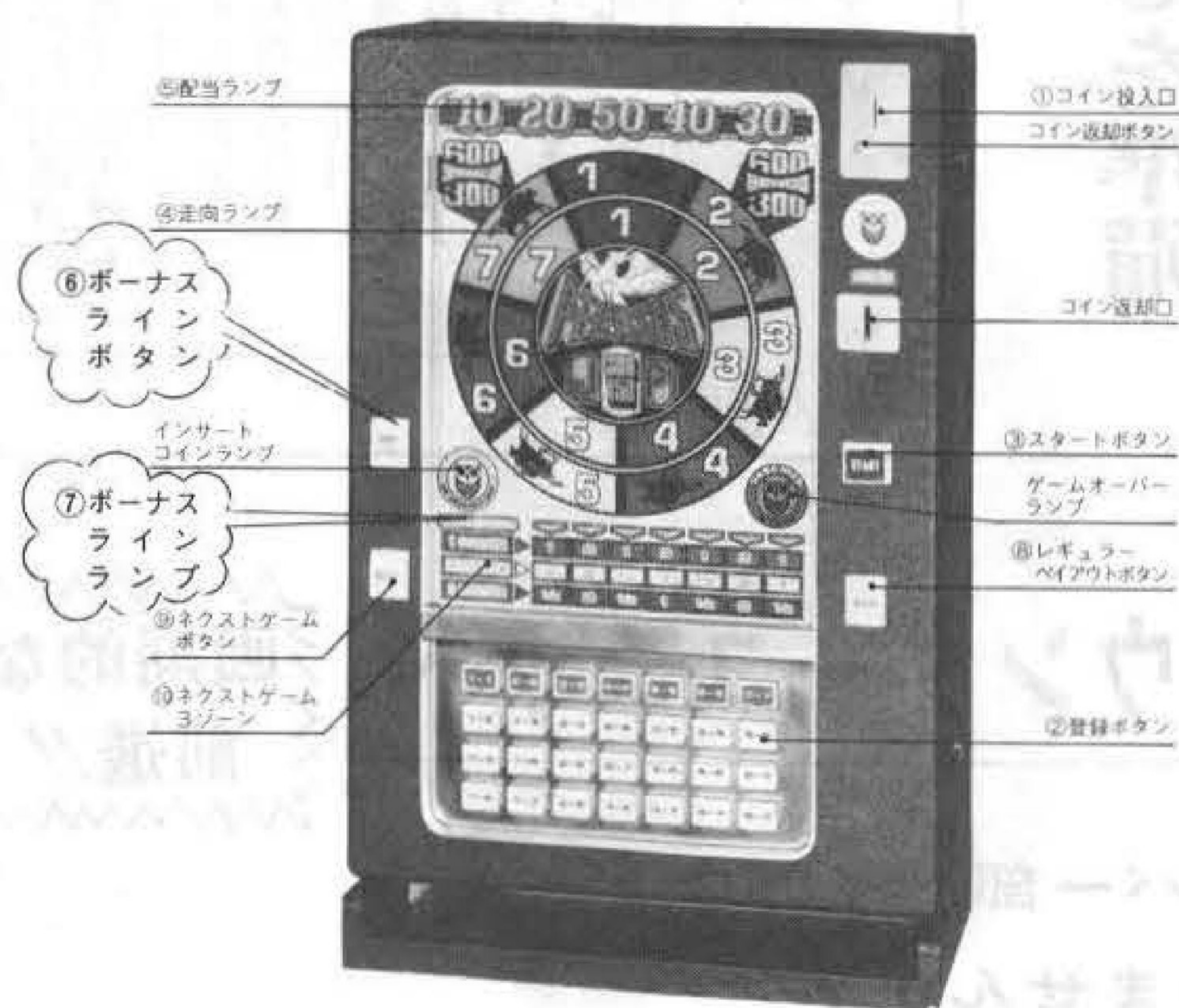

★仕様

- ゲームマシン：寸法 H 850%×W550%×D245%
- 付加装置：ゲーム時間VR BONUS-LINE ランプ走向VR、NEXT-GAME 配当VR、3ゾーンランプ縦の速度VR、音量VR、的中率のVR
- 通産省91-13527号型式認可済 ●物品税20%課税済
- この機種は、金品提供・交換等、賭博行為に使用すれば処罰されます。メダルゲーム場は運営基準を厳守して下さい。

お求めは

甲陽産業株式会社

大阪市福島区鷺洲2-12-21 ☎(06)451-5994

FOX PART II

明るくなって親しみやすいパネル
 最低配当15枚(配当15・20・25・40・60)
 ネキストは3ゾーンで最高4倍!!

9月25日新発売



フォックス・パートII



日本物産株式会社

大阪市北区南森町46 ☎(06)365-0661

WCI社の系列下に

総合レジャー企業の一翼として発展

アタリ社

アタリ社のTVゲーム、ド、音楽出版、映画、テレビ制作、出版など幅広い総合レジャー企業で、昨年度の売上高が約六億七千万ドルという大企業。アタリ社はよく知られているとおり、「ポン」をはじめとするTVゲームマシンのトップクラス

のメーカー。ブッシュネル氏を筆頭とする同社の経営陣の力で、一九七二年以来精力的に成長して

きている同社ゆえ、今後も経営陣などに変化はない見込み。ちなみに、同社の今年五月二十九日に締切った七五年度決算では、三千九百万ドルの売上高で、三百五十万ドルの利益をあげ、その後も好調を続けている。今回WCI社はアタリ

台湾

賑わうゲーム場

日本とほぼ同レベル

消息筋の伝えるところでは目下、台湾にあるゲームコーナーは非常に賑わっている、とのことである。朝の十時から夜の二時ごろまで毎日、大勢の客でこったがえし、機械の回転率も極めて良好。台湾ではこと娯楽に関しては厳しく、機械の輸入がきわめて困難なうえ、ロケーションも限られているため、娯楽を求め大勢の人びとが、数少ないゲームコーナーに殺到するわけだ。

輸入がむづかしいわりには、各コーナーともフリッパー、ビンゴ、各種小型ゲーム機、小型乗物

機がよく揃っていて、小型ゲームなど日本とほぼ同レベル。一円玉(日本では八円に概当)がほとんど機械に入っていく。日本の技術が進歩するにつれ、台湾のゲームコーナーの所得も増える、というのが実情だ。

海外の話題



オダネル氏 勲章を授与

十月二十五日

半誌の伝えるところによると、バリー社長のオダネル氏がこのたびイスラエル首相の勲章を授与された。

これは十月二十五日にシカゴのコンチネンタルホテルでの表彰式で実施される見込みである。

メダルゲーム場運営基準による強磁性体適合品

ステンレスメダル

★規格も±300ミリ以内と高精度、滑り、積重ね、カッティング性能も抜群

★指定マーク製作 ★1000枚より地方発送
株式会社 東葉興業 千葉県八千代市八千代台西4-7-10
TEL.0474-83-3401

最終日のステージショーは、ブレンダ・リーほか四名の出演が予定され、ふんいきを盛り上げようである。しかも今年アメリカ建国二百年で、この七六年EXPOで、建国七六年の精神をつかもう、とのメインテーマで

既報のとおり今年のMOAショーは、十一月十二日から三日間、シカゴ市にあるコンラッド・ビルトンホテルで開かれるが、従来の東館、西館だけでなく北館を加え、かなり大規模になる見込みだが、ショーの催しも準備が進められている。

十一月十二・十四日

MOAショー 多彩な催しを準備

社の発行済み株式の三分の二を買い取る手続きを進めており、経営権自体はWCI社のもものになり、

株式会社アール・ジェイ
コーポレーション

弊社上山武夫氏は八月二十五日付で、独立するために、円満退社いたしました。在職中、誕生間もない(株)アール・ジェイ・コーポレーションを上山ともどもお引立いただきました。お得意様各位のご厚情に深く感謝いたします。なお今後とも相変りませず、当社をご愛顧ご鞭撻のほど、伏してお願い申し上げます。

ついに出了!!

電子式ペイアウトカウンターユニット

画期的な 前進!!

現在使用中のスロットマシンのホッパー部ペイアウト
カウンターユニットをIC式に変えてみませんか?

近日発売

電子式アップダウンカウンター

本品は従来の機械式に比べて、ワイパー等の接触不良や稼働部品の摩滅がなく、長寿命です。

なお、CMOS・ICを使用し特殊回路を採用しているため、ノイズに非常に強く、又バッテリーフローティング方式により計数値を記憶する事ができるので、バンクや停電で電源が切れても、後で残りのメダル又は点数をペイアウトすることができます(バッテリーは使用中は電源で充電されているので消耗しませんし、電源を切っても700時間以上計数を記憶しています)。

これはCOMS・IC使用のアップダウンカウンターで、1ケタ、3ケタ、4ケタの各種があり、0点でリレーが働きます。そしてそれぞれフリッパー・ビンゴ・スロットマシン等の、リプレジスターとしてそのまま使用できます。

〈特徴〉

- 発光ダイオード表示なので見やすい
- 機械部がないので長寿命
- ノイズに強い
- 電源を切っても記憶している。
- 3ケタ、4ケタのカウンターには独立したリセットカウンターを内蔵しているため、トータル表示以外に、その回のゲームだけで何点上ったか表示を切りかえて確認できる、電子式ならではの装置がついている

BOAT RACE EVR RACE

ボートレース

華麗な競艇を
ここに実現!!
人気沸騰中



イーヴィアール・レース

タービーゲームの
最高峰!!
性能も大幅
アップ



本体部
W880%×700%×H1,480%
ディスペンサー(1台当り)
W880%×D420%×H925%
設置面積 10人用(5台セット)
(機械部分のみ)
最低2,880%×880%

売上げ抜群・ツムラの

お薦め品です

レースウェイ・デラックス



De-Luxe CLEAN SWEEP

クリーンスウィープ

H 1422mm
W 740mm
D 900mm
Weight 90kg



娯楽機械の総合商社

株式
会社 **ツムラ**

〒536 大阪市城東区諏訪2丁目7番3号 ☎06(969)3531(代)

代理店 名古屋ジューク株式会社 〒464 名古屋市千種区鏡ヶ池通3-6 ☎052(781)6380

これがウワサのUFOだよ

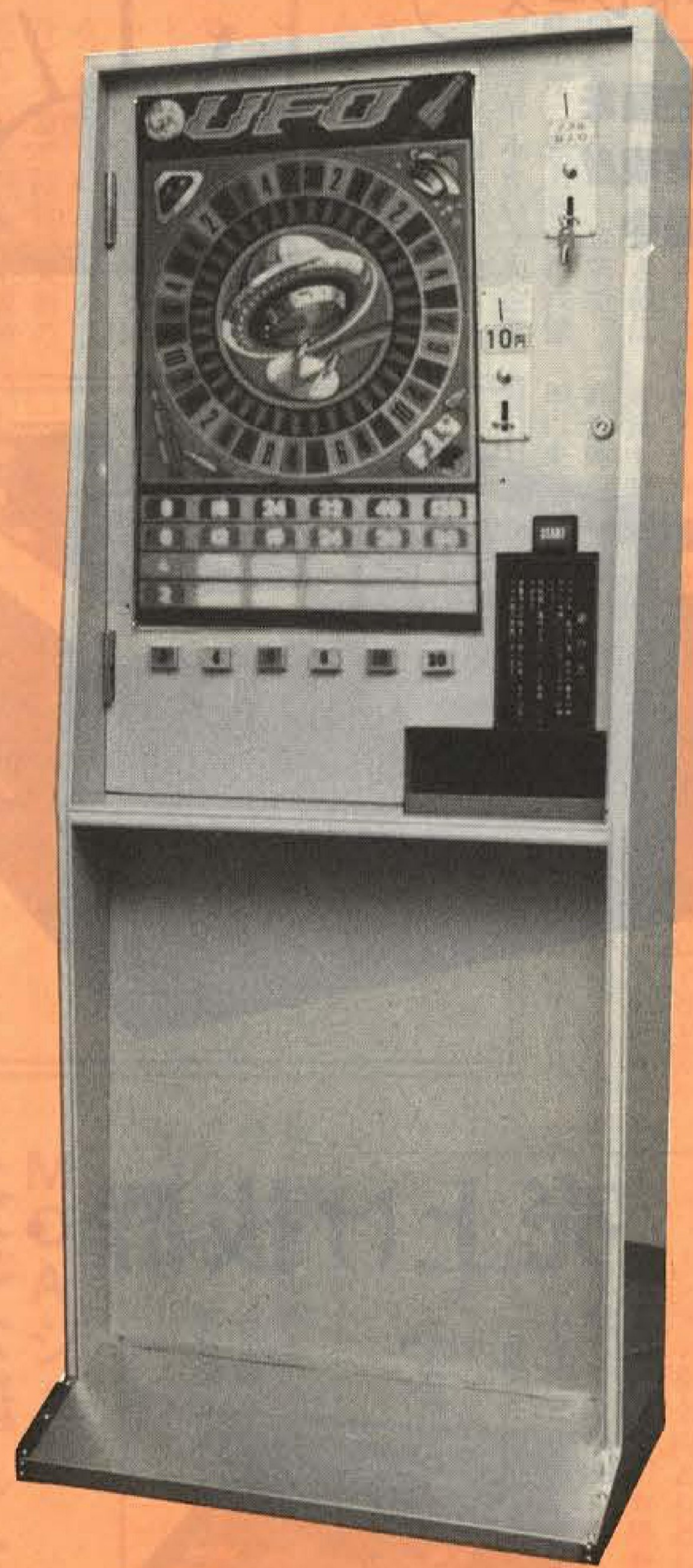

Super HI-POINT

話題の
ニューマシン発売中



スーパーハイポイント
NEXTは回る回転盤!! 国産初の900枚払い戻し。英国コインコントロールズ社ホッパー採用。

ユーフォーの特徴

- IC基盤採用で故障に強い
- 頭脳的プレイで客を引きつける
- 10円玉、メダルの2-WAYで便利
- サイズが合理的でどこでも置ける
- 興味つきない盤面で人気持続

仕様 H.....1450mm
W..... 580mm
D..... 300mm
Weigt ...45kg



株式会社 ベンドジャパン

本社 〒556 大阪市浪速区水崎町18番地 TEL. 06(643)3857(大代表)

沖縄支店 沖縄ベンドジャパン
〒901-22 沖縄県宜野湾市字伊佐44 ☎09889(7)4631
西日本支店 西日本ベンドジャパン
〒745 山口県徳山市今宿町1丁目16 ☎0834(21)0279
東日本支店 千葉エンタープライズ
〒276 千葉県八千代市八千代台西5-1-4 ☎0474(85)3237