

NO.54

昭和51年 8/15

アミューズメント通信

# ゲームマシン

発行所 アミューズメント通信社 編集・発行人 赤木真澄 大阪市北区神山町14(第2松栄ビル) ☎530 ☎06(314)0309 郵便振替 大阪307852 年間購読料(送料共)7,200円

AMUSEMENT COMMUNICATOR



PACIFIC VENDING CO. LTD.

株式会社 パブコ 大阪パシフィックベンディング株式会社  
東京都渋谷区千駄ヶ谷3-11 ☎(03)405-5645 ☎0 大阪市北区金屋町1-23 ☎(06)351-7911



会場入口にて、テープカットが行なわれた。写真上のテーブルのところに津村氏(右)と的場氏(左)。写真下は会場風景の一コマ。



娯楽機械の総合商社としての立場に立つ同社としては、同社取扱商品名の総合展示会を目的にしたため、AMショーと異なり、メーカーからの出展は同展示会の趣旨に賛同して機械を持ち込む、という「協賛」の形を採用。出展料も無料。

この協賛出展は少なくとも二十八社にのぼったが、あえて協賛出展会社名を表記しなかったのがうち四社あり、この四社はそれぞれ(株)ツムラを代理店にしているため、表だって社名を出さなかった、と同社では説明している。結果として協賛出

展した会社名は次のとおり(五十音順)。  
RJコーポレイション、インターナショナル・レジャー・コーポレーション(株)、潮産業(株)、大倉産業(株)、カワクス、キクチハンドメイズ工業(株)、JOB、(株)ジャトレ、信水貿易(株)、(株)西部リース、大和物産(株)、ダックス貿易(株)、(株)テック、日興精機(株)、日本ブランドスワイ

宣伝広報も事前に相当行なわれ、見学に来た入場者も約二千人と、当初の予想を上回った。これ

## 協賛は28社に

## 注目された新製品



## ツムラ主催 娯楽機械総合展示会

(株)ツムラ(本社大阪府城東区諏訪二の七の三、☎九六九一三五三二、津村三三社長)主催の総合展示会「ニュータイプマシン・インツムラ」は、八月一日、二日の両日、大阪国際貿易センター五F、約二百坪で盛大に開催され、大いに話題をふりまいた。

4・6めんに関連写真

また展示された機種は軽く百機種を越え、単独主催とは思えないほど多種多様な機械が展示された。また、展示にふさわしくないものはしりぞけられ、健全娯楽でほとんど完全に押し通した。

とくに目立った新製品は、フジ・エンターテインメントの「ポルトレス」、各種VTR、Rレース、TVゲーム機、ヴィアンドヴィ貿易開発による国産ピンゴ「ニューヨーカー」、ユニバーサル的大幅改良「ビッグアンドスモール」、カワクスの新製品「トレジャーハント」、日本ベンディングの「タッチダウン」、ジャツレのTV「ポントイン」、各種カラオケの種類が多さがあげられる。関西の業者が中心になったことも事実で、この点からの交流も多く見受けられた。また秋のAMショーに向けて、ひとつの実験台ともなり、AMショー出展社にとってはよい勉強にもなった、という声も聞かれた。

## バリー社製品の パーツならMAXへ

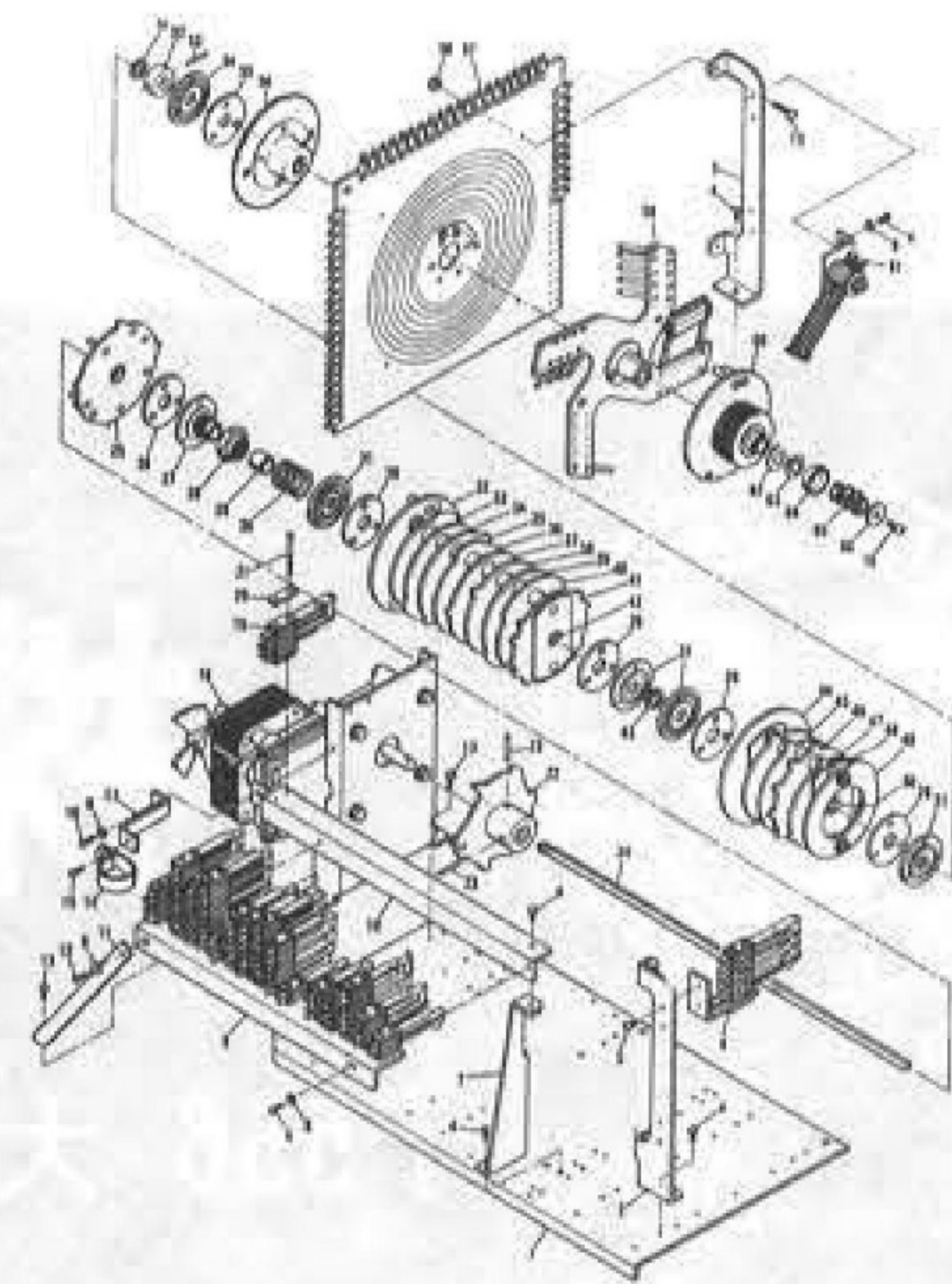
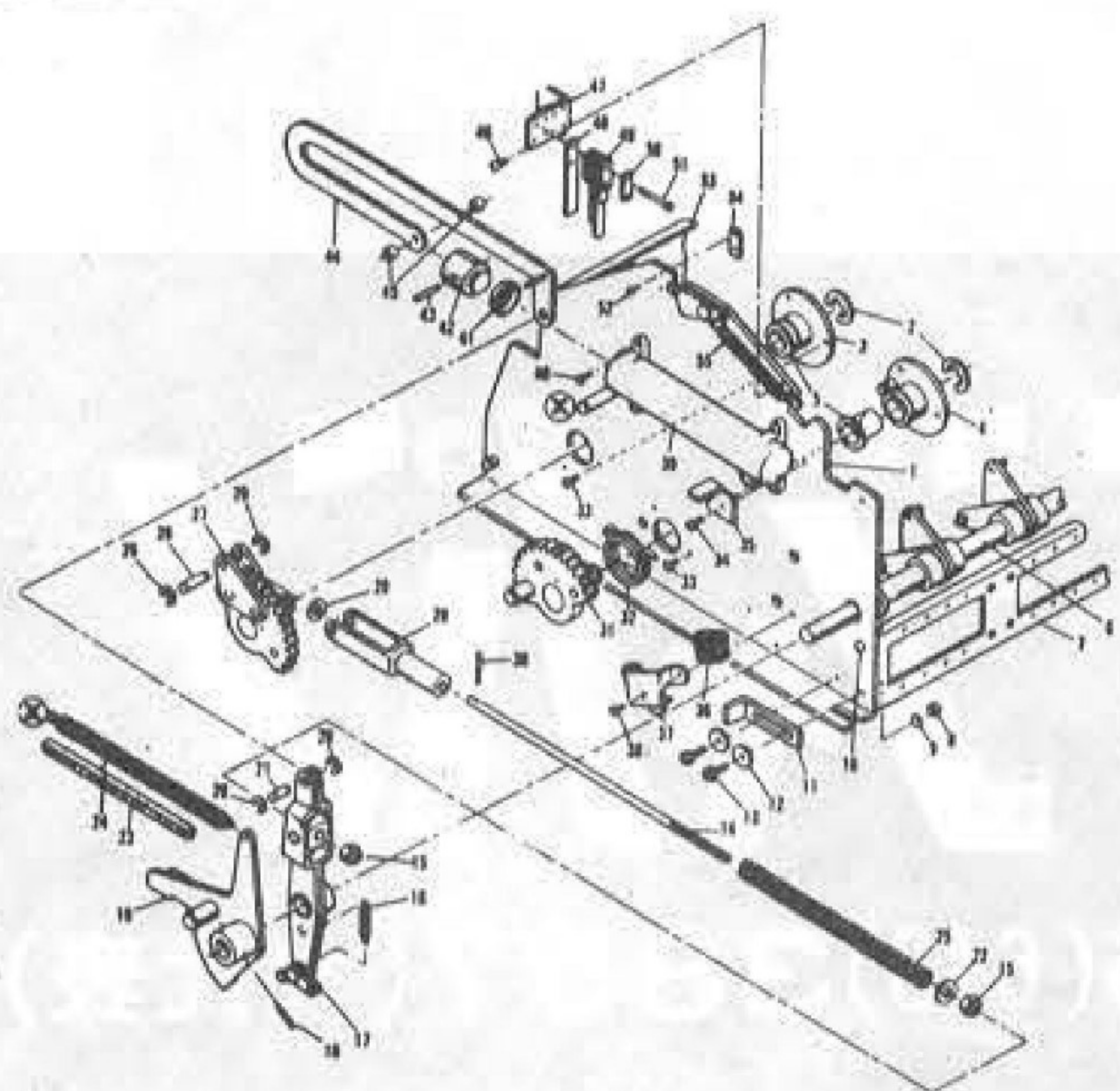

本社カウンター販売システムもご利用ください。

当社は日本で唯一のバリー  
純製パーツの指定販売会社です。

スロット・ビンゴ・フリッパーの販売も行っております。  
ご利用ください

Bally  
Parts Shop

マックス・ブラザーズ

〒544 大阪市生野区巽北2丁目5番31号 TEL. 06(752)4775(代)

★パーツカタログ・プライスリスト等は当社までご請求下さい



# 子どもたちへの

# 贈りもの



## ワンワン レース

- 多量のICを使用した確実作動の高性能マシンです。
- 予想を当てる楽しみを十分にした健全娯楽機です。
- 10円玉またはメダルを入れることによりゲームが始まります。(2-WAY)
- ①から⑮まではシングル、⑯から㊟まではダブルとなります。
- 当ると次はネクストゲームが楽しめます(ネクストしない場合はREGボタン)。
- 出てきたメダルで再ゲームすることができます。
- 弊社によるオリジナル商品!!

高さ1420mm幅550mm奥行225mm



## チャレンジャー

- 10円玉またはメダルを入れると玉が出ます。
- 穴に入るとランプが点灯。
- ランプがタテ、ヨコ、ナナメに並ぶとメダルが出ます。
- さらにラッキーに入るとメダルが1枚出ます。

高さ1450mm幅580mm奥行450mm



# 株式会社 ベンドジャパン

本社 〒556 大阪市浪速区水崎町18番地 TEL. 06(643)3857(大代表)

沖縄支店 沖縄ベンドジャパン  
 〒901-22 沖縄県宜野湾市字伊佐44 ☎09889(7)4631  
 西日本支店 西日本ベンドジャパン  
 〒745 山口県徳山市今宿町1丁目16 ☎0834(21)0279  
 東日本支店 千葉エンタープライズ  
 〒276 千葉県八千代市八千代台西5-1-4 ☎0474(85)3237



# 出展申込み大幅増

## 募集二六七小間に三六八小間も

**第14回 AMショー**

全日本遊園協会(事務局東京都渋谷区渋谷三の六の十八、電話四〇七七八七)のシヨール委員会(中村雅哉委員長)は、今秋開催される第十四回アミューズメントマシンショーの出展募集を七月末で締切ったが、申込みが殺到、すでに昨年の規模の一・五倍となっている。

## 過剰分割減の方向で善処

同委員会ではこの状況に冷静に対処、八月六日の会合で、出展希望小間の削減の方向で検討を加え、今月下旬の小間割決定の会合へと進める模様である。

申込みの内容は次のとおり(カッコ内は昨年実績)で、全部で五十八社となっている。まずメダルゲーム関係百五十六小間(百七)、アーケード関係百七十七小間(百十八)、大型遊園関係三十五小間(四十二)、合計三百六十八小間(二百六十七)、屋外出展二百七十五

## 新たに七社が協会加入

シヨール出展を契機に同協会への加入申込みも相次ぎ、協会も前向きに対処した結果、次の七社の加入が認められた。

(株)オールジェイコーポ  
レイシヨン東京(本社) 東京都新宿区四谷三丁目六番地、熊沢ビル、三番五八一六八、上山武夫社長、関東興業工業(株) (本社) 東京都墨田区墨

平方メートル(六十五)。メダルゲーム、アーケードともに大幅に増え、加えて屋外出展は五倍も増えている。シヨール当日隣接会場が使われない見込みなので、屋外出展を増やしてもあまり問題にはならない見込みだが、毎回の規模になりつつある。至となる見込みだ。

JAA

田二二二一七、六六一〇一三二二一、中村哲社長、(株)小林製作所(本社) 大阪府西区本町町四一六二二一、電話五八三三三三〇、小林七郎社長、(株)トランスワールド・インフォメーションズ(本社) 東京都世田谷区経堂一二十五一三、経営コーポビル、電話二二八七九四二、坂西春雄社長、(株)パリージャパン(本社

メダルゲーム場運営基準による強磁性体適合品

### ステンレスメダル

★規格も±0.05mm以内と高精度、滑り、積重ね、カッティング性能も抜群

★指定マーク製作 ★1000枚より地方発送

千葉県八千代市八千代台西4-7-10  
〒276 TEL.0474-83-3401

株式会社 東葉興業

## オリジナル小型乗物機

廉価で確実な収益性が見直されております

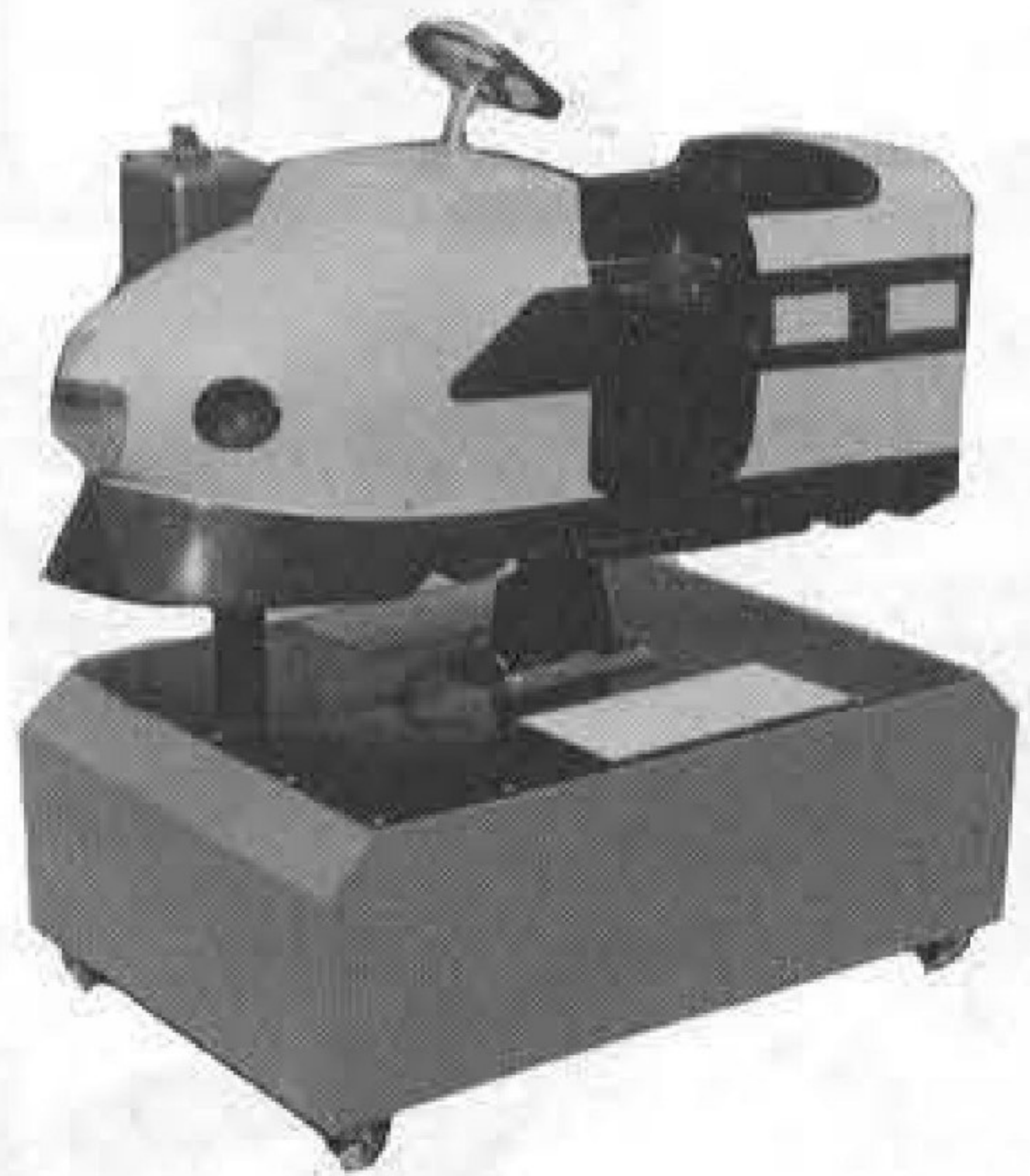

コナミ工業株式会社 豊中市豊南町西3-6-9 電話561 (06) 334-0332

ロッキード疑獄事件は田中角栄前首相逮捕という局面を迎え、一挙に歴史的大事件という様相になってきた。疑いは、行政の最高責任者が、自分の地位を利用して国民を欺き、私腹を肥していた点にある。こういう汚職は、政治が国民のものになりきっていない以上、しばしば行なわれ、また摘発されてきたものであるが、前首相が行なったというニュースは、さすがに国民を呆れさせた。

ところで田中は、昭和二十三年にも炭管事件で逮捕され、翌年二十四年には獄中から立候補して

当選している。今年も衆議院の任期満了による総選挙が必至なのだが、果たしても獄中当選になるかどうか、と注目を集めているところだ。さきに炭管事件では東京地裁で有罪、第二審の東京高裁

選ぶほうにはそれなりの期待があり、選ばれるほうには期待に報いる義務があるわけだ。にもかかわらず、それを裏切り、自分(たち)の私腹を肥やすのは、当然、公職を汚すものとして犯罪者扱

ないものさ、とうそぶく連中に、きたなくない者はいない。こういうことは分野をかえてみても通じることである。たとえば、ゲーム屋なんていかげんな者ばかりだ、と言う連中に、いかげんでない者などないわけである。要は、少しずつでも、正しい方向へと努力することだ。

とかく無知につけこんだ悪徳商法や、見せかけの地位を利用するプロカーが横行しないのが、正常な姿なのだ。よくよく見誤らないよう、気をつけたいものである。

## 野村電機 倒産

大型ゲーム機のメーカー、野村電機(株)は、七月十日倒産した、とのことである。

## セガ社他の 申告所得

野村電機(株)は、七月十日倒産した、とのことである。

野村電機(株)は、七月十日倒産した、とのことである。



野村電機(株)は、七月十日倒産した、とのことである。

野村電機(株)は、七月十日倒産した、とのことである。

野村電機(株)は、七月十日倒産した、とのことである。

# BIG & SMALL

● 大小は各99枚まで賭けられる

● 結果は手もとの表示ランプでわかる

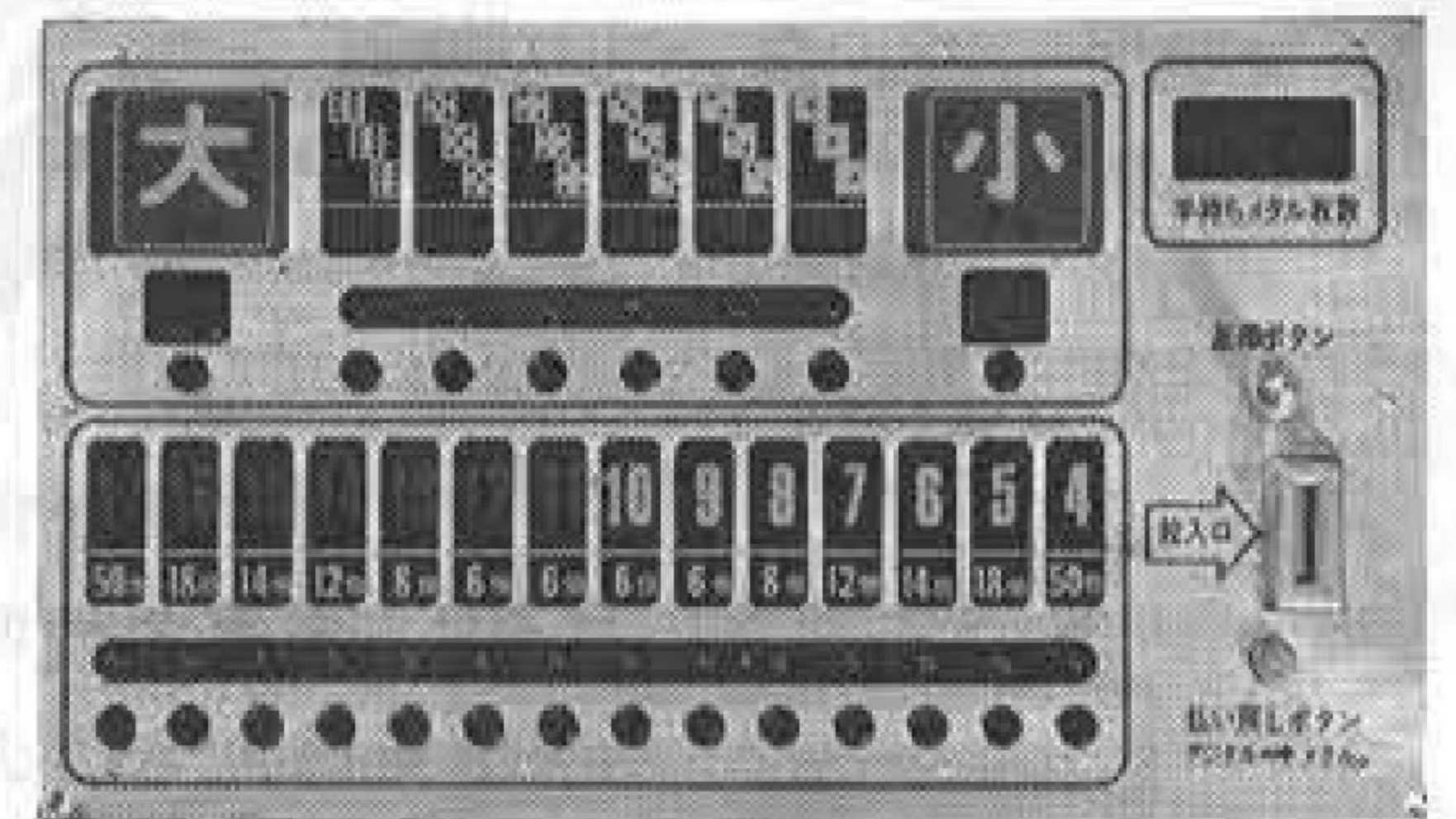

● 払い戻しボタンでメダル

● 総発売元 **ユニバーサル販売(株)**  
東京 ☎03 (833) 9581  
大阪 ☎06 (385) 6800

● 製造元 **(株)ユニバーサル**

深みを持たせた新顔です

● コインクレジットは九九枚まで可能



# 写真特集・ツムラ娯楽機械総合展示会



ペンドジャパン

レジャック

カワクス

インターナショナル  
レジャー・コーポレーション

日本ベンディング販売

マックス・ブラザーズ、パーリーサービス

ワイブ

JOB

6面に続きます

日本フランスウィック

ジェットレ

テック



ゼロ戦のスリルをTVゲームで満喫

**神風**

I型、II型...

**ビデオレース  
パーフェクト**

**NEW**

- 鮮やかな色彩の大型画面で競馬レース!!
- ほんものの競馬レースをビデオに録画
- 従来の機械の欠点をすべて克服しました

**カラオケ大革命!!**

**フジ伴奏音楽テーププレイヤー**

**NEW**

- 1本のテープに8曲収録しているので、2倍使えます。
- 選曲もワンタッチでOK、8曲の中からすぐにとり出せます。

**ジェットファイター**

2人用TVゲームの決定盤。



**MP-8**



アミューズメントマシン各種取扱。低価格システムにつき、お値段はご相談に応じます。



ピカデリーサーカスII

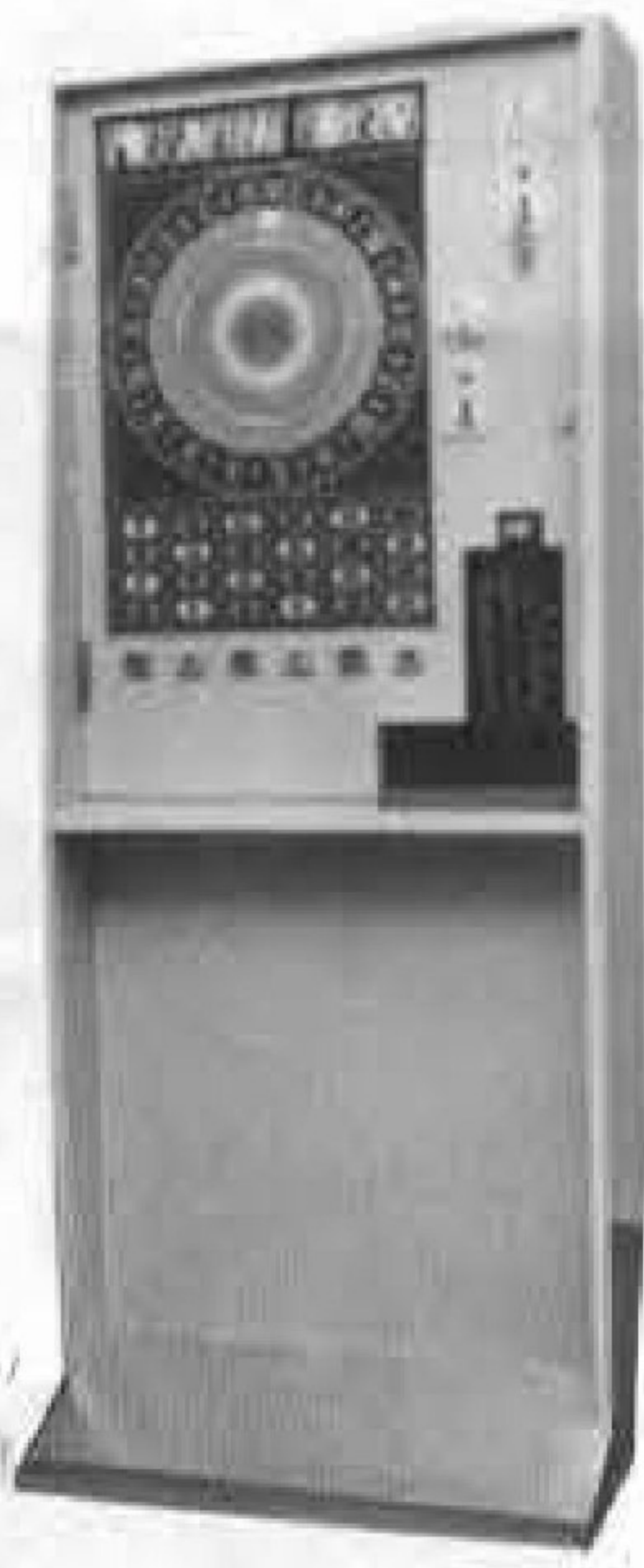

パンチでデート



トレジャーハント

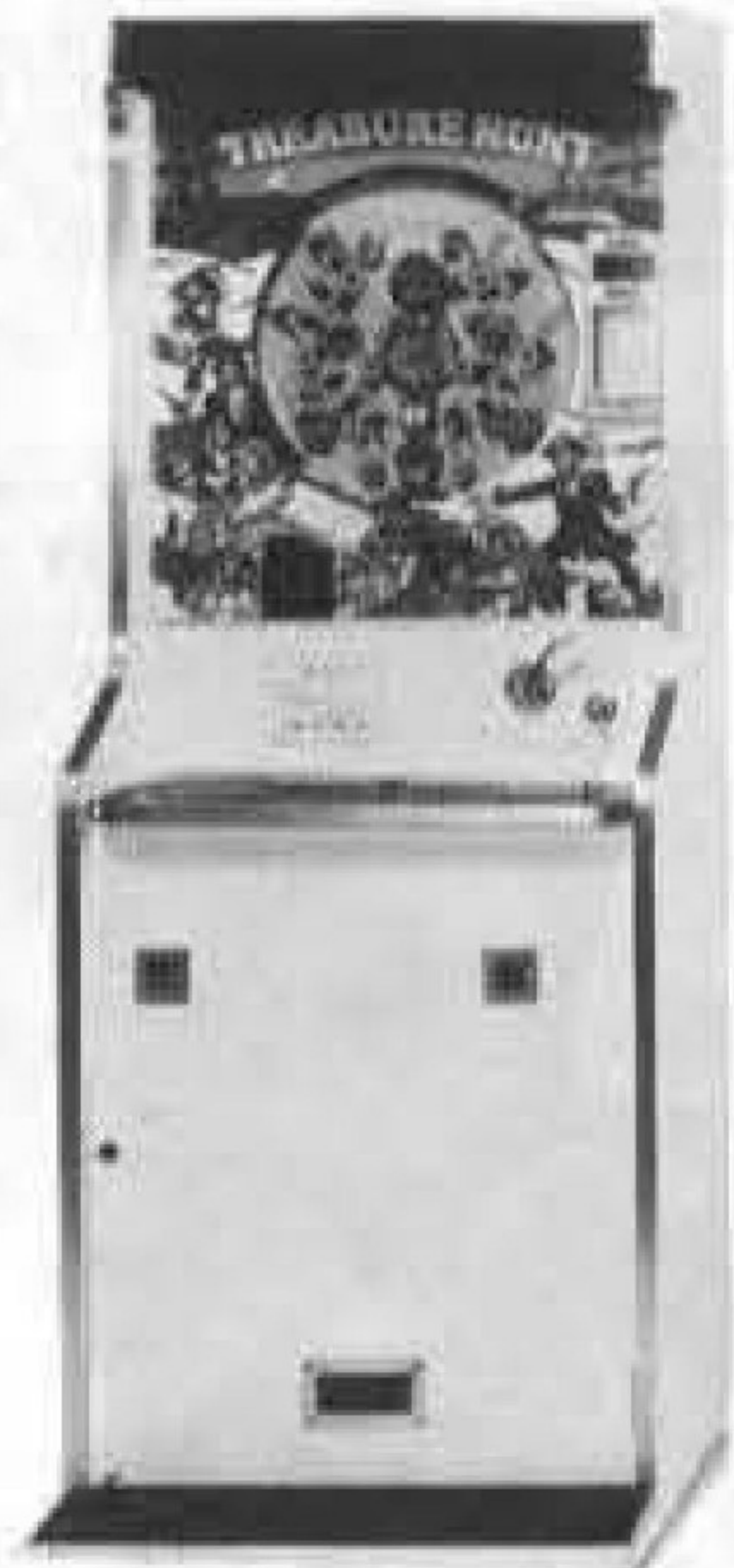

パスボール



ニューキングエース

ロビンソン

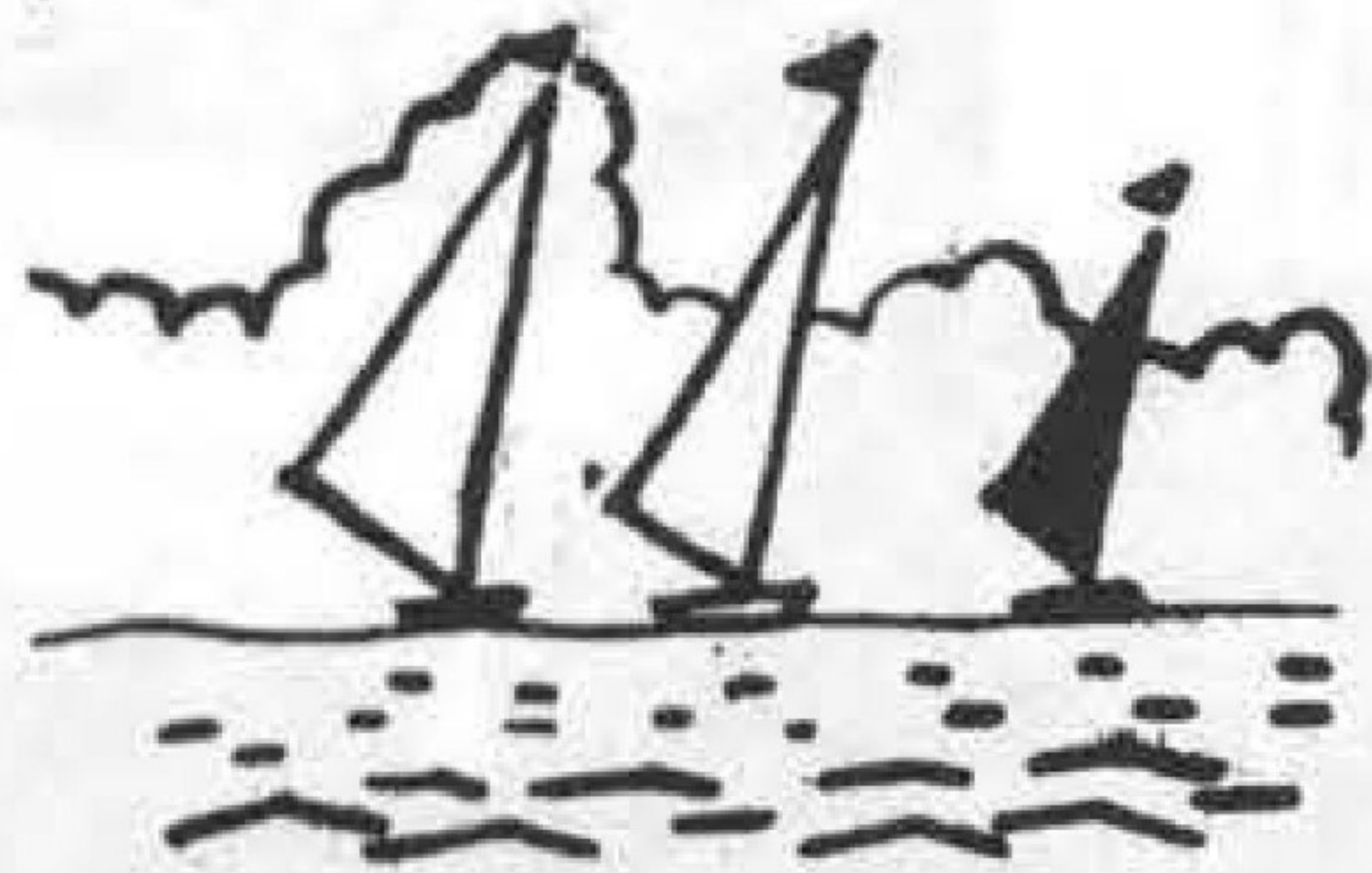

誠意、豊富な品揃え

株式会社 総商

豊田市枡塚西町北小畔67-1  
☎0565 (21) 3921

株式会社 カワクス  
(株)ユニバーサルプレイランド  
(株)信越ユニバーサル  
株式会社 ガルフ  
(株)ユニエンタープライズ

大阪府東大阪市稲田14 14  
栃木県小山市八幡町12-1-7  
栃木県下都賀郡野木町友沼5945-50  
新潟県上越市大字藤巻865-1  
仙台市若林1-10-12

☎06 (745) 2784  
☎0285 (24) 4086  
☎02805 (5) 2681  
☎0255 (24) 4031  
☎0222 (86) 9611

日本音楽著作権協会  
会長

古賀政男先生ご推薦!!

最新鋭カラオケ・ジュークの決定版

テープナンバー	曲名	タイム	コーラス	テープナンバー	曲名	タイム	コーラス	テープナンバー	曲名	タイム	コーラス
1-1	黒い花びら	2'00"	○	11-1	東京ラブストーリー	2'50"	○	21-1	春と秋	3'16"	○
1-2	あせなら手をたたく	2'00"	○	11-2	私の瞳下町	2'50"	○	21-2	雨の降る街	3'16"	○
1-3	霧の鳥	2'00"	○	11-3	自慢にて	2'50"	○	21-3	あま	3'16"	○
1-4	童謡小唄	2'00"	○	11-4	よき思い出をこころ	2'50"	○	21-4	ゆうゆう	3'16"	○
2-1	北風日	2'00"	○	12-1	緑の地帯	2'50"	○	22-1	女の	3'16"	○
2-2	どんたん	2'00"	○	12-2	お船の夜	2'50"	○	22-2	あ	3'16"	○
2-3	五木の千寿郎	2'00"	○	12-3	う	2'50"	○	22-3	あ	3'16"	○
2-4	やうらん	2'00"	○	12-4	真実の愛	2'50"	○	22-4	あ	3'16"	○
3-1	白成橋	2'30"	○	13-1	あめそれなのに	3'00"	○	23-1	あ	3'16"	○
3-2	ウナセライディ	2'30"	○	13-2	ヤマト・マミー	3'00"	○	23-2	あ	3'16"	○
3-3	ごんたにちるちゃん	2'30"	○	13-3	勇気につきます	3'00"	○	23-3	あ	3'16"	○
3-4	船長船員	2'30"	○	13-4	あめ	3'00"	○	23-4	あ	3'16"	○
4-1	うらのゆめ	2'30"	○	14-1	あめ	3'00"	○	24-1	あ	3'16"	○
4-2	あせ	2'30"	○	14-2	あめ	3'00"	○	24-2	あ	3'16"	○
4-3	あせ	2'30"	○	14-3	あめ	3'00"	○	24-3	あ	3'16"	○
4-4	あせ	2'30"	○	14-4	あめ	3'00"	○	24-4	あ	3'16"	○
5-1	二人は	2'30"	○	15-1	あめ	3'00"	○	25-1	あ	3'16"	○
5-2	ブルーシャドー	2'30"	○	15-2	あめ	3'00"	○	25-2	あ	3'16"	○
5-3	あせ	2'30"	○	15-3	あめ	3'00"	○	25-3	あ	3'16"	○
5-4	あせ	2'30"	○	15-4	あめ	3'00"	○	25-4	あ	3'16"	○
6-1	あせ	2'30"	○	16-1	あめ	3'00"	○	26-1	あ	3'16"	○
6-2	あせ	2'30"	○	16-2	あめ	3'00"	○	26-2	あ	3'16"	○
6-3	あせ	2'30"	○	16-3	あめ	3'00"	○	26-3	あ	3'16"	○
6-4	あせ	2'30"	○	16-4	あめ	3'00"	○	26-4	あ	3'16"	○
7-1	あせ	2'30"	○	17-1	あめ	3'00"	○	27-1	あ	3'16"	○
7-2	あせ	2'30"	○	17-2	あめ	3'00"	○	27-2	あ	3'16"	○
7-3	あせ	2'30"	○	17-3	あめ	3'00"	○	27-3	あ	3'16"	○
7-4	あせ	2'30"	○	17-4	あめ	3'00"	○	27-4	あ	3'16"	○
8-1	あせ	2'30"	○	18-1	あめ	3'00"	○	28-1	あ	3'16"	○
8-2	あせ	2'30"	○	18-2	あめ	3'00"	○	28-2	あ	3'16"	○
8-3	あせ	2'30"	○	18-3	あめ	3'00"	○	28-3	あ	3'16"	○
8-4	あせ	2'30"	○	18-4	あめ	3'00"	○	28-4	あ	3'16"	○
9-1	あせ	2'30"	○	19-1	あめ	3'00"	○	29-1	あ	3'16"	○
9-2	あせ	2'30"	○	19-2	あめ	3'00"	○	29-2	あ	3'16"	○
9-3	あせ	2'30"	○	19-3	あめ	3'00"	○	29-3	あ	3'16"	○

■各バックのタイムにご注目下さい!!

話題の新機構を盛り込んで  
堂々の登場です。

ロマンテープ

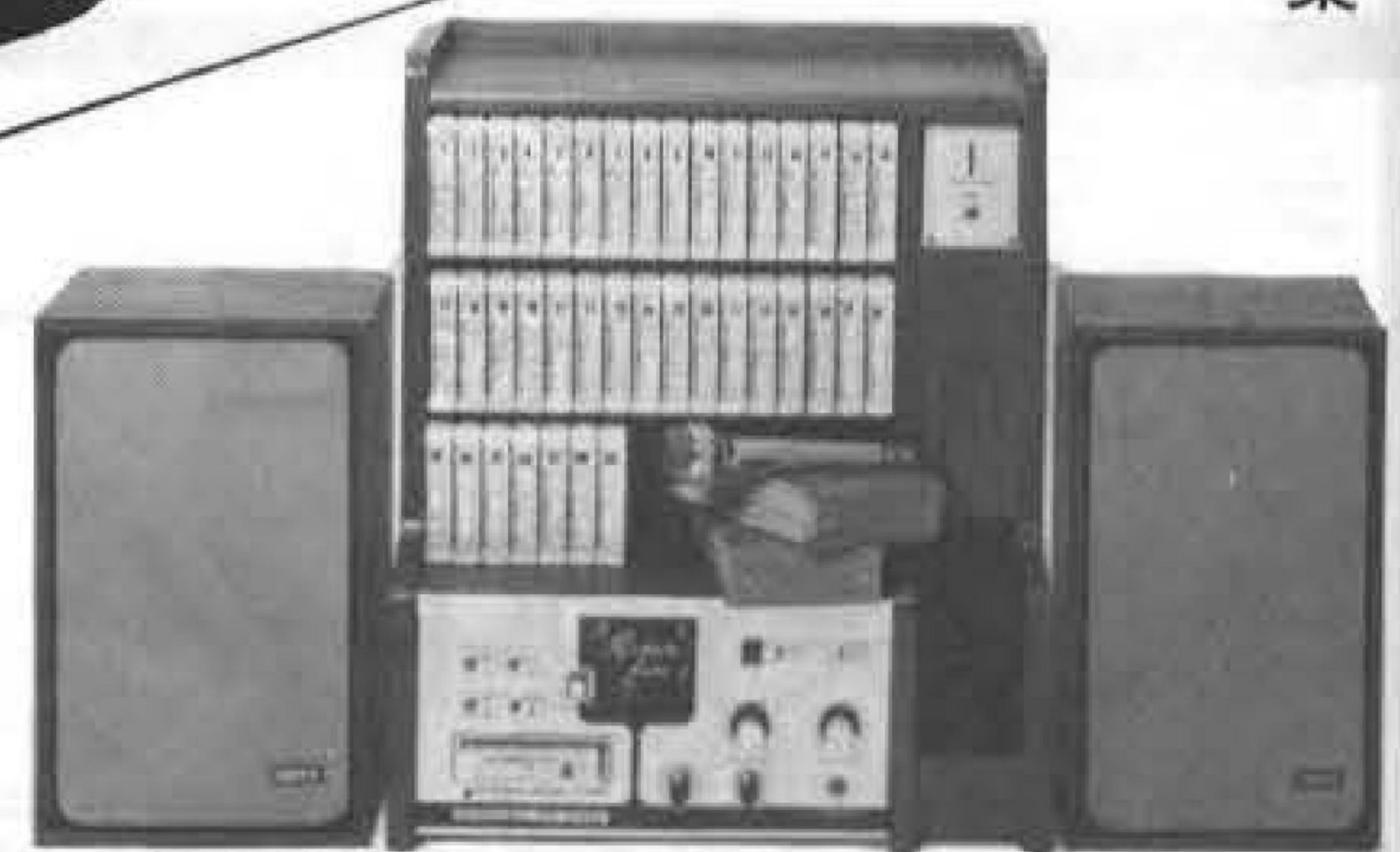

- 総出力 20W×2
- 有線放送自動切り替え操置内蔵
- 100円コインにて1曲・2曲切り替えSW付 (無料にての操作もOK)

カラオケテープのパイオニア

株式会社 大知物産  
大阪(06)933-0852(代)

フルバンド、コーラス入りです

代理店 株式会社 とう商 ☎(06)923-0115  
大和物産株式会社 ☎(06)385-1815

全国(各地区)代理店募集



# 写真特集・ツムラ娯楽機械総合展示会



レスター



ダックス貿易



(フジエンター)



RJコーポレーション



大和物産



(V&V貿易)



ユニバーサル販売



鴻産業



(任天堂レジャー)



乗り物コーナー



西部リース



(ホナンザ)

古き良き機械を見直そう

## 感謝記念セール 実施中!!

古き良きマシンを見直そう



パリー社ビンゴ、セガ社スロット、シーバーク社ジュークボックス、その他ゲーム機械全機種をレンタルコンディションでとり揃えております。

Bally SLOTMACHINES, BINGO GAMES  
パーツカタログ無料配布いたします

株式会社 日本商事

大阪市城東区永田2-5-9  
TEL. 06) 962-7721(代)



# 最新カラオケテープの決定版 ROMAN TAPE

- ★人生の並木道ほか古賀メロディーを多数収録
- ★他に類をみない幅広いレパートリー
- ★一流の演奏にコーラスも入ってムード最高

聞くよろこび唄う楽しさを兼ねそなえた  
これこそ現代にマッチした商品だと思います  
古賀政男



最高級  
テープジューク **GM53**



お求めやすいテープジューク  
サウンドバリー・ジュニア



ジュークボックス専用カラオケ  
ニチメロ  
レコード



オールメカ  
耐久カバツグンの  
アーチェリー36  
(台付)



定評あるクリーンウィープ



大ヒットのグランプリに新型登場  
ニューグランプリ  
メダル付き

大好評  
発売中

## 大和物産株式会社

吹田市垂水町3丁目29-2 チサン第5江坂ビル1F  
TEL (06) 385-1815(代)

フルバンドをバックに  
あなたが歌う200曲  
ナツメロ・最新流行歌から軍歌・フォークまで—

カラオケ演奏決定版

# オーケストラ

バー・スナック・ホテル旅館・宴会場・保養所に **JATRE 1100**  
100円で1曲歌って録音もできます



- ジャトレ・ミュージックバック50本  
(200曲) 生テープ、クリーニングテープ付
- 本体キャビネット
- コインセクター(連続10枚投入OK)
- 演奏アツキ、録音アツキ、内蔵のメインアンプ
- テープバックスタンド
- 高性能エコー装置、マイク
- ステレオスピーカー

豪華な歌詞アルバム  
(歌い方指示つき)

以上一式 標準価格 **¥320,000**—



\*代理店募集  
(全国各地区)



株式会社 ジャトレ

〒102 東京都千代田区平河町1-4-3 平河町伏見ビル  
TEL (03) 230-0671



# メダルゲームの将来に向けて

## 注目される

### (株)シグマの

### 積極的姿勢

メダルゲームは、今後どうなっていくのだろうか。このシステムが全国各地に、新設ラッシュを呼び、小型ゲームマシンの業界に工ボツクメーカーまで出てきたことなつたのは、わずかに二年程前のことである。そして、全国のメダルゲーム場が、千一、百カ所を数えた昨年暮、そろそろ限界が見えたといわれた。確かにその後、ゲーム場の新設は激減し、転業、廃業の声も聞くようになった。



写真：ゲームファンタジア・ポニー

昭和五十一年も半ばを過ぎ、大部分のメダルゲーム場は、多少の売り上げ減を余儀なくされながらも健闘しているが、しかし、全般に行き詰まりと、将来に対する不安が見え始めていることも事実と思われる。

社が実現してきた路線を、一歩押し進めていることが注目されている。そこで、最近の同社の動向を紹介するとともに、メダルゲームの将来について考えてみたい。

まず最も注目されているのは、七月十日にオープンした「ゲームファンタジア・ポニー」だろう。東京銀座の繁華街で、きわめて立地条件に恵まれている。ファッショナブルな銀座でも、特に有名な並木通りの入口に近く、デパートや交差点の一部が

らも見通せる位置にある。場内は、中二階と中地下一階に分けられ、入口を入ると、上と下と二層のゲーム場に通じる階段があり、上階のピンゴイン、下のメダルゲーム場の両方が見渡せるというユニークな造りになっている。

全部で約二百三十平方メートルの面積で、ピンゴインは、二十五台のピンゴ専用フロア、下はスロット三十台、マスゲー四台、ピンゴ三台、ビデオゲームなどが置かれている。中二階の入口に近い張り出し部分に接客セットが設けられ、同社の他のピンゴインと同様に飲物のサービスが行なわれている。

最も特筆に価するのは、インテリアや照明、そして従業員のマナーなどが作り出す雰囲気だろう。並木通りというファッショナブルな、したがって高級、上品な気風に浸りながら散策する人が多い街で、それらの客を呼ぶために、街のムードにあふれた、あるいはそれ以上に上品で豪華な店にして

メダルゲーム場の規範「ミラノ店」

この開店とほぼ時を同じくして、同社では従来からあった銀座店と、新宿ミラノ店を改装している。新開店のポニーが、並木通りを歩くフリー客を主な対象にしている。



## カラオケのことならなんでもご相談下さい

テープですか？ 機械ですか？  
当社は一流メーカーと提携して、テープでも機械でもいい品物を安く売る精神でお世話いたします。  
お値段はご相談下さい。

専業商社

### 株式会社 BGM大阪

大阪市淀川区宮原 2-14-1 吉田ビル3F (〒532)

☎ (06) 393-9001 (代)

(株) BGM福岡 ☎ 092-451-4480



出力60W

再録付機械(デッキ、アンプ、その他一式)続々登場!!  
テープも高品質で毎月大量に発売!!



TKC



CTA



ササキ



A型





写真上:ピンゴイン銀座 写真下:コインゲームフェスティバルの開始を呼びかける落語家(ゲームファンタジア・ミラノ)



また、ミラノ店は、メダルゲーム場の第一号店(実験規模ではそれ以前にもあった)であり、全国のメダルゲーム場の規範とも考えられるような存在だが、このほど大幅な改装が加えられた。ヨーロッパの伝統のある中央駅のイメージを取り入れたという事で、レンガを使った外装や、汽車、若い貴婦人のパネルなどで飾られている。特に、他のテナントとの共通部分や、直接関わりのないアーケードの部分までも、同社が外装を施し、雰囲気作りを徹底していることには驚かされる。道路に面して、大きなショーウィンドウが設けられ、アンティーク・スロットが展示されている。今後、様々な手段で、この部分を機械ゲームの宣伝に使用して行く考えという。

このミラノ店の改装と、同じビルの四階にある「ピンゴイン・ミラノ」(ピンゴ専用ルームの第一号店)の開店一周年を記念して、七月四日に、コインゲーム・フェスティバルが催された。これは、パーティー

### 熱意と自信に みちた主張の実践

これら(株)シグマが最近相ついで行なったことからは、いくつもの重要な示唆が感じとれる。まず言えることは、同社の機械ゲームに対する熱意と自信だ。元来同社では、メダルゲームをひとつの過程としてとらえ、そのように主張して来た。都市が巨大化し、一方人間の余暇、レジャーに対する欲求が増大し多用途すると、普通



写真:ピンゴコンベン年間大会優勝の前田氏(ピンゴイン・ミラノ)

通の対応手段では、空間的に、あるいは時間的にそのマスで存在する欲求に対応しきれなくなる。残る手段はただひとつ、機械や科学技術を駆使して、これまでになかったレジャー空間を作り上げるしかない。その過程にメダルゲームがあるというわけだ。大人を対象にその時期に得られる最も面白いゲーム機械を用い、メダルを媒介にして、欲

求を満たす空間、それが今のメダルゲーム場である。したがって、常に最良の機械が求められているのは当然で、買い求めるばかりではなく、「ザ・ダビー」を開発し、その二号機が改装したミラノ店に入った。

また、都市に於ける大人の遊ぶ空間には、様々なグレードが考えられるし、必要でもある。飲食の場というなら、高級レストランから、縄のれん、一膳飯屋まで、常に需要がある。しかし、人間には必ず、より高級なものに憧れる志向があり、そこで同社が取った方向は、明確に高級化であるといえよう。その傾向は、ポニー店などに一層強く現われてきている。端的に言えば、この路線は都市型大人対象高級化路線とも名づけられる。したがって、これが都市に於ける唯一の路線ではなく、またすべての地方に通じるものでもない。そこに、ひとつの装置と呼ぶ他は

した新宿サブナード店が「リトルサイカス」とネーミングされ、新宿という街にあわせて、むしろ気さくなムードを備えるようにしたことなどに見られる通りである。しかし、大都市の盛り場は、人も多にかわりに、競争も激しく、移り気で贅沢な層を相手にしなくてはならない。常に目先の変わった新しいもの、高級なもので魅きつける一方、客は呼ぶものである。作るもの、育てるものであるというのも、同社の主張である。そのための努力としては、ひとつには前述のようなイベントがあげられるだろうが、何よりも毎日いかに上質なサービスを提供し、客に遊びの面白さを教えていくかである。同社のインストラクターの質の良さは定評があるが、ピンゴという取っつきにくいゲームの固定客を作り上げ、その専用ルームを設け、かつチェーン展開しているというところに、主張の実践を見ることが出来る。

### 都市の中の ゲーム場

これらの方法の延長線上には何があるのだろうか。都市の巨大な欲求の解消手段としての場、機械・科学技術を駆使して高級な場を作ること。現在メダルゲーム機として使用されている機械も、当然発達し、高級化し、やがてそれは、ゲームマシンの枠を越えるだろう。ひとつの装置と呼ぶ他は、なくなるかもしれない。



機械仕様 H320×D320×W450mm

## BIRDIE CHANCE

- プレイ・ルール
- ①ボールを定位置より、バターで軽く打つ。
  - ②トライは9回。
  - ③AからFのいずれかのパターンにカップイン完了すれば、景品が出る。

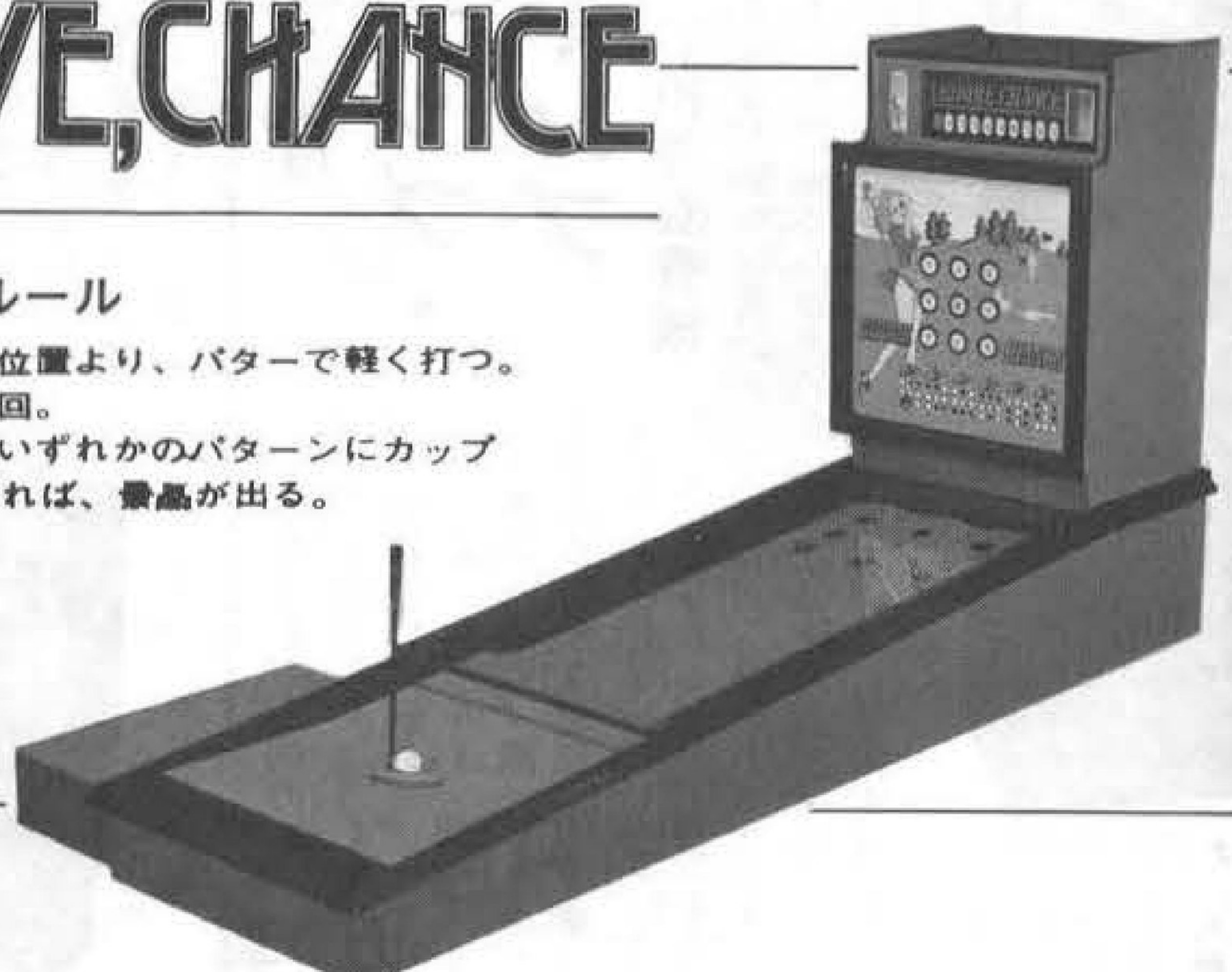

コンパクト設計  
多様型マシンの……

有限会社 ナビーベンダー  
北九州市門司区大字恒見694 TEL.(093) 481-1434



# 十九万九千点の高得点!!

## 一人用 バツカニア タイトー

「海賊」をモデルにした、ゴッドリーブ社の新製品フリッパーが八月初旬、(株)タイトー(本社|| 東京都千代田区平河町二一五―三、☎二六四―八六一、M・コーガン社長)から発売になる。

この一人用フリッパー「バツカニア(海賊)」は一九万九千点のジャイアント・ハイスコア。プレイフィールド中央の船の舵についている、一か



バツカニア

ら十一までの連続番号のライトが点滅し、ボールがうまくあたると、二個のロールオーバーが点灯する黄色のライトの、

スピン・アンド・ストップが付いていて、点滅している番号をストップさせ、得点を取りやすくなっている。カラフルなイラストが人気を呼びそう。定価五十五万円。



タッチダウン

## 斬新なアイデアで登場 タッチダウン

日本ベンディング販売

斬新なアイデアを駆使した話題作、日本ベンディング販売(本社|| 大阪府池田市八王寺一丁目一

一二十一、☎〇七二七―五二一―九八〇、大原義裕社長)の「タッチダウン」。これはメダルでも十円玉でも遊べる機械で、遊び方は最初、三方所にくぼみのある回転盤に、タイムリングを合わせてメダルを入れる。メダルがキック穴に入ったところでゴールを狙ってキック。うまくゴールインすると

チャイムが鳴って景品が出てくる。またスペシャルの穴に入ると、メダルが十枚払い戻される。簡単そうで意外とむずかしく、大人でもかなり楽しめるので、かなり期待できる機械と言えそう。定価二十万円。

ユニバーサル

## デザインも一新 大幅改良の“大小”

二一、岡田和生社長)の「ビッグ・アンド・スモール」が改良された。第一に外装。テーブル中央に三角形の飾りをつけ、そこに遊び方をわかりやすく表示。手元のパネルもデザイン一新のうえ、ゲーム結果を表示ランプで知らせる。また「大小」なら九十九枚まで賭けられ、コインクレジットには九百九十九枚まで投入可能。払い戻されたメダルは、いったんコインクレジットもできること。



ビッグ・アンド・スモール

### カワクス

## パチンコゲームの真髄 画期的な面白さ

### トレジャー・ハント

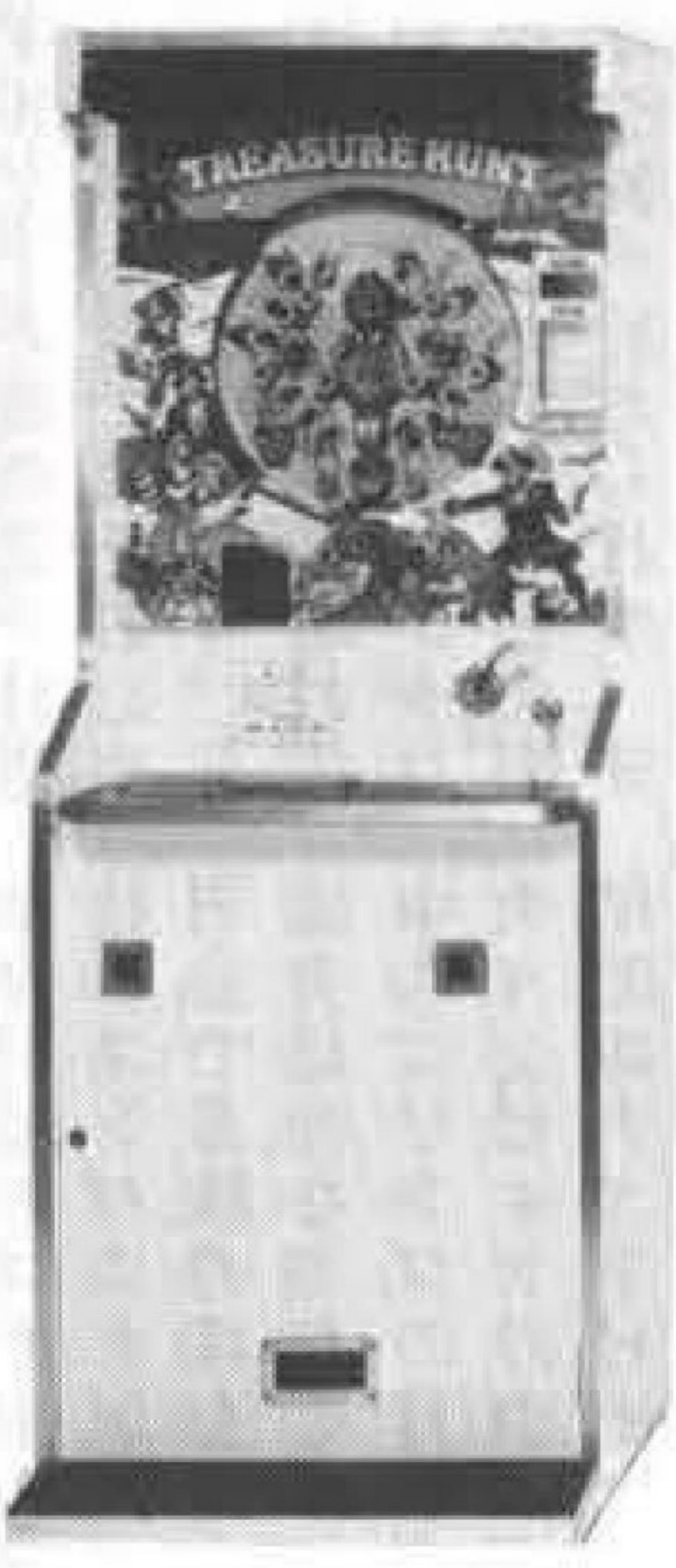

トレジャー・ハント

「チーン、ジャラジャラ、チーン、ジャラジャラ」の、あのパチンコの醍醐味を、そのままゲーム機に生かした(株)カワクス(本社|| 東大阪市稲田一四一四、☎七四五―二七八四、川楠俊太郎社長)の新製品「トレジャー・ハント」が、かなりの人気を呼んでいる。

実際に調子いい。

一個入るごとに二十点の得点になり、次々とスコアボードに得点が表示され、四百点になると景

## モデルチェンジのミニドライブ

### カラフルな「バルーン・ボール」も発売

関西精機製作所



バルーン・ボール

これは無限に玉が出てくるという、今までにない画期的なもの。チューリップに一個、玉が入ると、十五個の玉がジャラジャラと左下の宝箱にたまり、玉の出る音と、たまっていく楽しさが、

しきで、かなり期待できそう。遊び方は従来どおりで、定価四十二万円。また、八月発売の「バルーン・ボール」は、大の雰囲気盛り上げる。赤い小さなボールを落さないように、上まで運び

メダル用と十円玉用の二種類

## ホップ・ステップ・ジャンプ

### 昭和遊園機械

メダルころがし型ゲーム機の新製品「ホップ・ステップ・ジャンプ」が、昭和遊園機械(本社|| 東京都調布市若葉町二一二十七―二三三、☎三〇八一―五五一、小嶋幸也社長)から発売された。

めでの電気用品取扱法(☐マーク)認可済の確実な製品。遊び方は、十円玉(メ

大型の定価十八万円、小型十六万円と、値段も手



ミニドライブ・マークII



ホップ・ステップ・ジャンプ

カラオケとは、歌手の声だけがカラになった伴奏音楽のこと。つまりカラオケをバックにすると、ざぱり本物の気分が歌うことができるわけだ。

### 真価問われる

### カラオケ商品

これをテープにバックして、百円玉投入式のプレーヤーとセットにする方式は、今春からこの夏にかけて次第に増え、さまざまなバリエーションも工夫されている。これから秋にかけ、こんどはテープの内容が面白いものかどうか、が競われる見込みだ。

話題のマシン



# スピードと迫力のニューマシン

# TOUCH'DOWN

タッチ  
ダウン

## 新発売

- 華やかにスピードとカンを競い合う、迫力あるニューマシンが遂に出来ました。
- 手軽に楽しめ、回転率も上るとともに、確実に高収益が約束される期待のマシン。
- なにしろ取扱いが簡単!! しかも価格が低廉ですのでお求めやすい。
- 親しみやすいボディーとカラフルなデザインで、身近なロケにぜひ置きたくなります。
- きわめて合理的な設計なので故障の心配はまずありません。
- ボディーは茶色と黒色の2通りあります。
- 10円玉用ですが、メダルでも使用できる切換装置付。

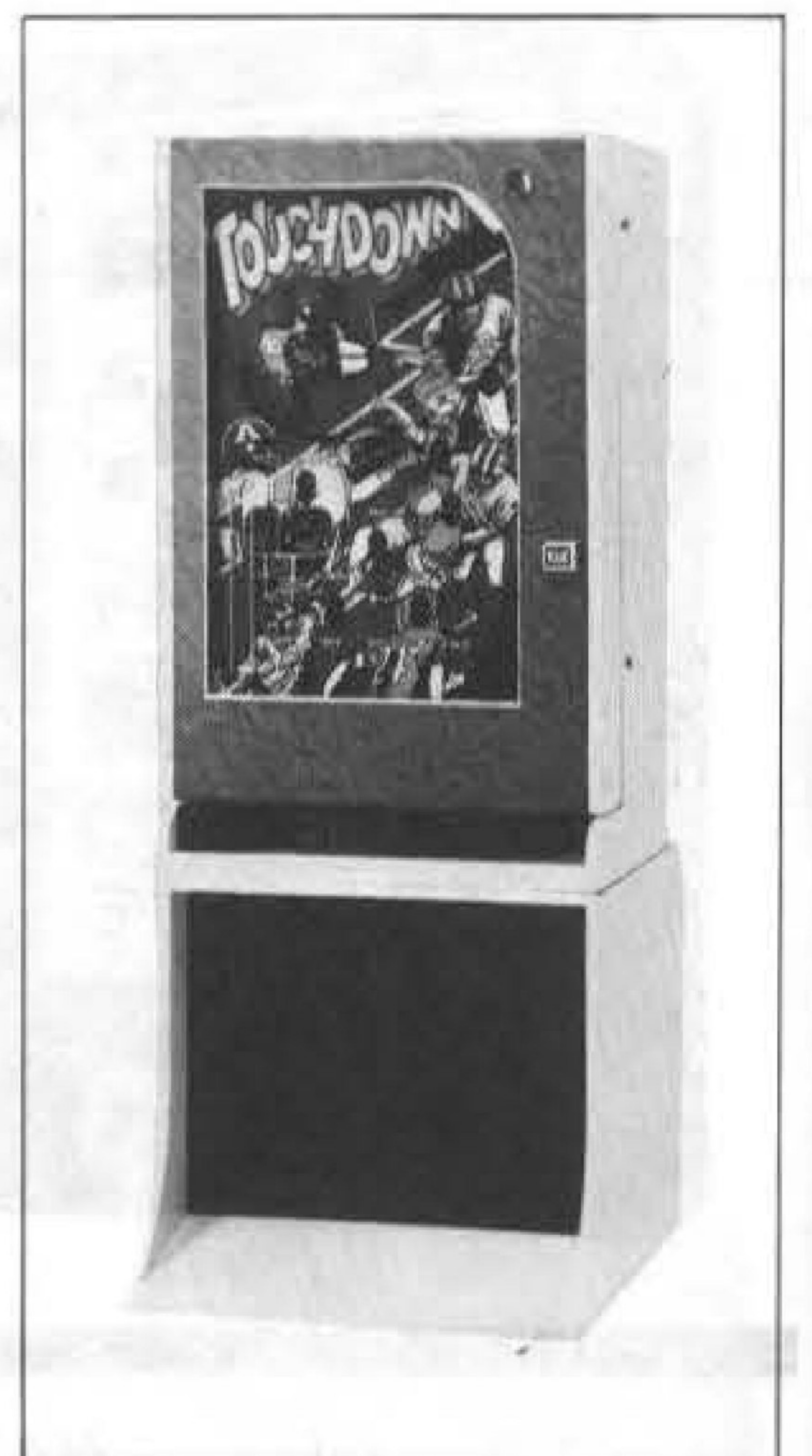
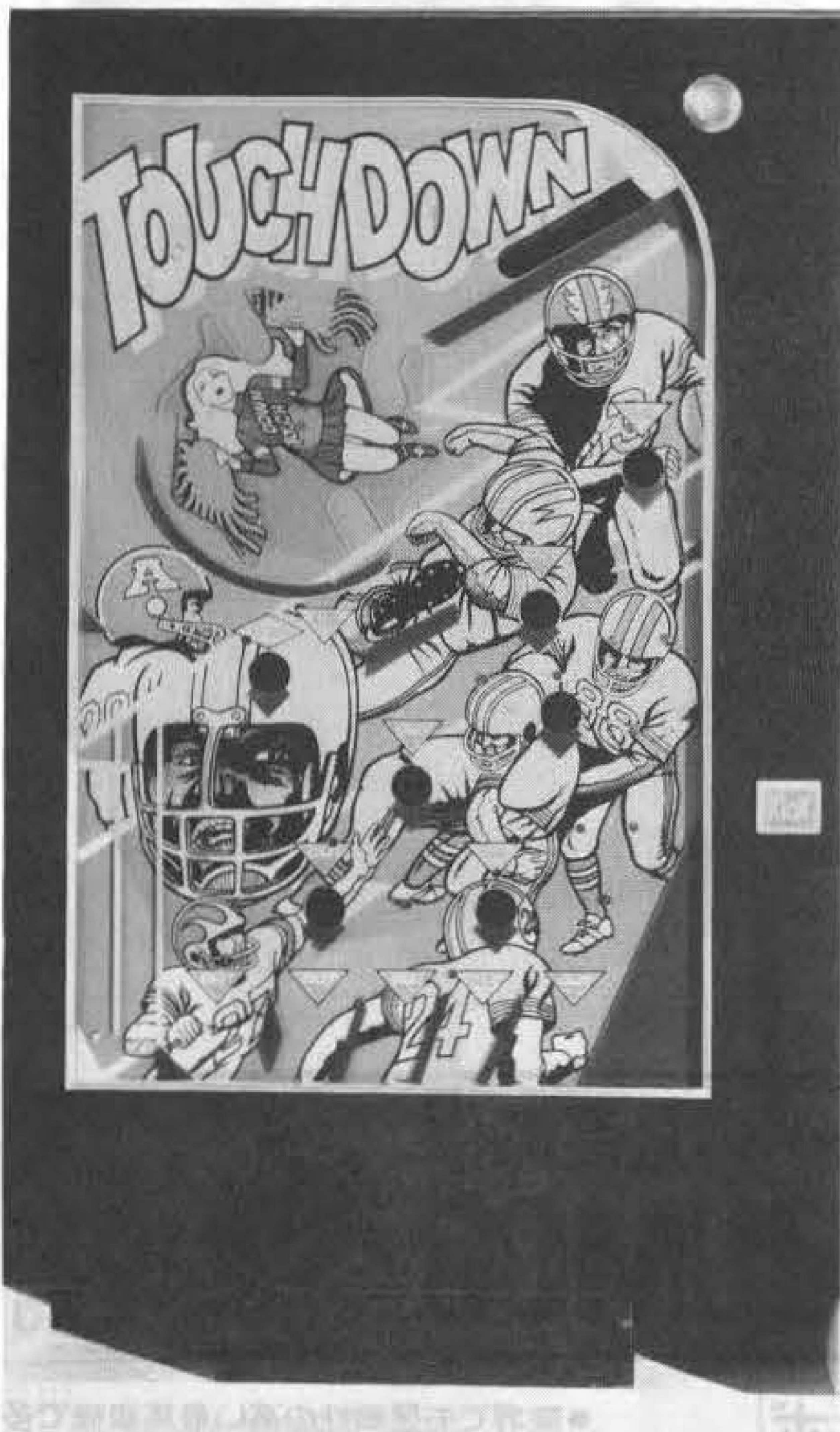

### 《タッチダウン》の遊び方

- タイミングをねらって、右上の投入口より10円玉を入れます。
- バトントワラーのお嬢さんが回る回転盤に10円玉がうまく入るとKICKへ行きます。
- さあ、右のKICK ボタンを押して、思いきりキックして下さい。
- GOAL (3ヶ所あります)に入ると、チャイムの音とともに楽しい景品が出てきます。
- SPECIAL (1カ所)に入るとメダルが出てきます。
- 10円玉のかわりにメダルで遊ぶこともできます(2-WAY)。この場合メダルは左側のタテのラインに累積され、SPECIALで溜ったメダルが払い出され、GOALでは景品が出てきます。

### 《仕様》

- 外装 セル板加工。前面レザー貼り。
- 寸法 高さ98×横幅62×奥行28(各cm) 台の高さ54cm
- 重さ 約33kg
- 電圧 AC100V、50・60Hz、W産省▽型式承認認可
- 消費電力 60W～125W

## 日本ベンディング販売

大阪府池田市八王寺町1丁目1-21(〒563)

TEL. (0727) 52-1980・53-2240



連勝複式——ボックスタイプの最高級品!

# ROTARY BONUS DELUXE



物品税課税商品

パイアウトカウンター↓

(不足数累積カウンター内蔵)

## ロータリー ボーナス デラックス

### 特徴

- 内部円盤回転式(アクリル・ドーム付)で迫力満点.
- 当社自信のIC回路使用.
- 1メダル用, 2メダル用とWシステム採用
- NEXT GAME 3ゾーン方式で任意選択性となりました.
- コインボックス専用鍵付き引出し方式.
- 移動に便利なキャスター付(ロック可):
- 室内ゲームに便利な両サイド灰皿付.

### 定格

電圧 100V 50Hz/60Hz  
消費電力 65W~125W

### 寸法規格

高さ 1056mm  
(テーブル高820mm)  
奥行 620mm  
巾 700mm  
重量 60kg

### 専用メダル

外径 24.4mm  
厚さ 1.65mm  
米貨25セントと同サイズです



### スペアパーツ

- 使用ランプ12Vスワン球 0.12A
- ヒューズ速断性3A及び5A(IC回路専用)
- 内部点検用 AC100Vコンセント付き



### ゲームの内容

- 配当 ダブルの時は表示の2倍
- J P 1メダル100(ダブル200)  
2メダル200(ダブル400)
- ボーナス JPと共的中し, 合計払出枚数は下記の通りです.  
1メダル側200(ダブル400)  
2メダル側400(ダブル800)
- 配当率 4段階切替え式 (NEXT GAME 2段階)

\*当機は娯楽遊戯機ですから娯楽用にのみお使いください。

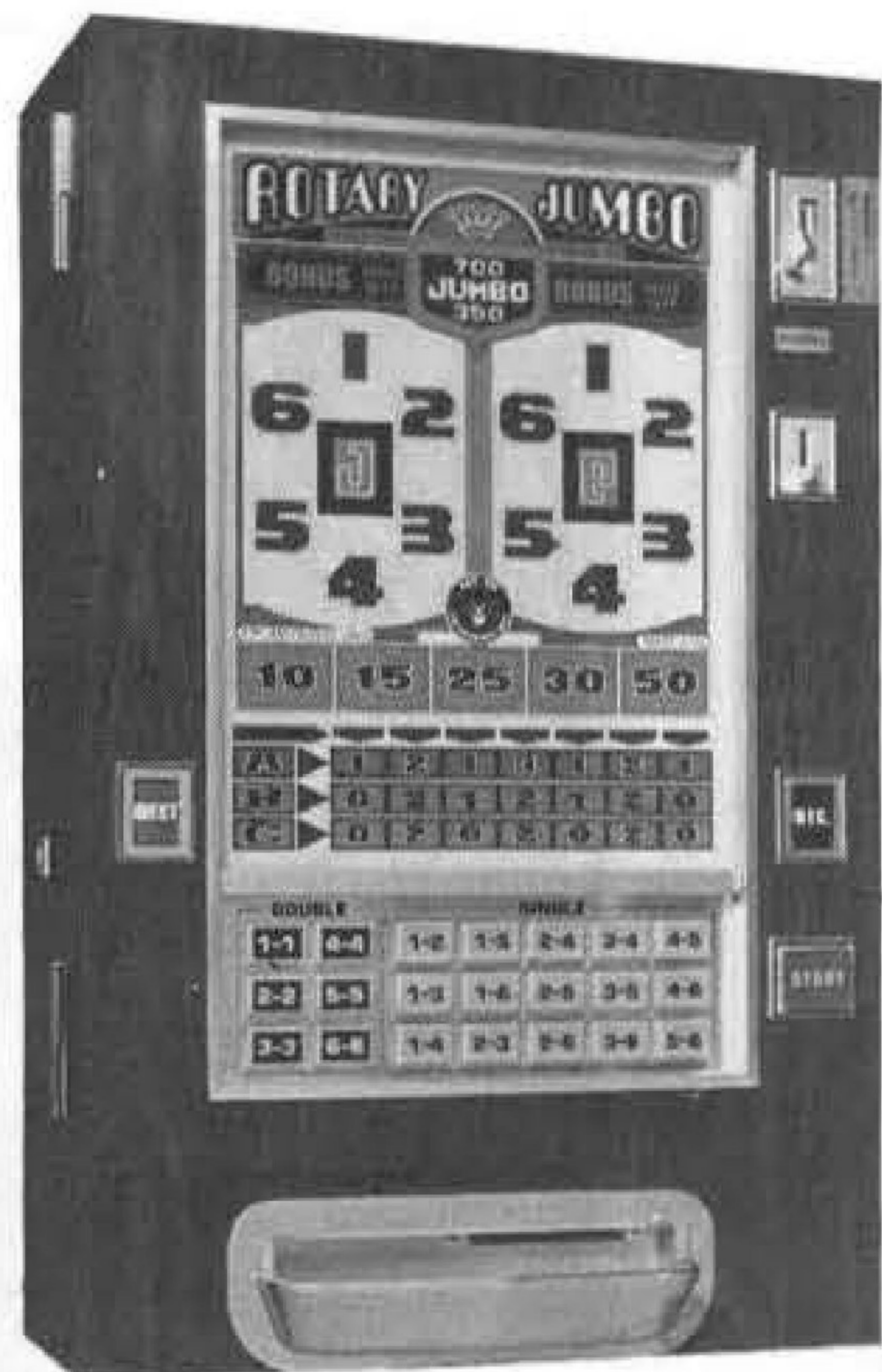

新鋭機・ロータリーシリーズの最高傑作

# ROTARY BONUS JUMBO



## ロータリージャンボ

- 払出装置に外国製ホッパーを使用し、従来のトラブルが全くありません。
- NEXT-GAME 3ゾーン方式で、回・回・回を任意に選択する独特のゲーム性を追加しました。
- NEXT-GAME は上記の他ダブルゾーンを追加しゲームを面白くしました。

- 業界でも信頼性の高い最高級機で多量のIC(集積回路)を使用し確実に作動する高性能マシンです。
- 一人でも、多人数でも同時にゲームができ、グループゲームが楽しめます。
- ランプは、登録、走査、全て共用の12Vスワン球を使用しております。



(株)アールジェイコーポレイション東京

東京都新宿区四谷3丁目6番地 熊沢ビル TEL 03(358)1681(代)

(株)アールジェイコーポレイション大阪

大阪市北区与力町2丁目52番地 TEL 06 (353)5567

(株)泰 東

大阪市淀川区西中島6-31-5 大昭ビル TEL 06 (304)2428



# Bally®

## バーリーサービス株式会社

大阪市南区南綿屋町23-1

TEL (06)213-5255(代)

### BULL MARKET

5台単位でレンタルいたします。但し、レンタル料は月極め、契約期間は6カ月単位で更新いたします。



### WALL STREET

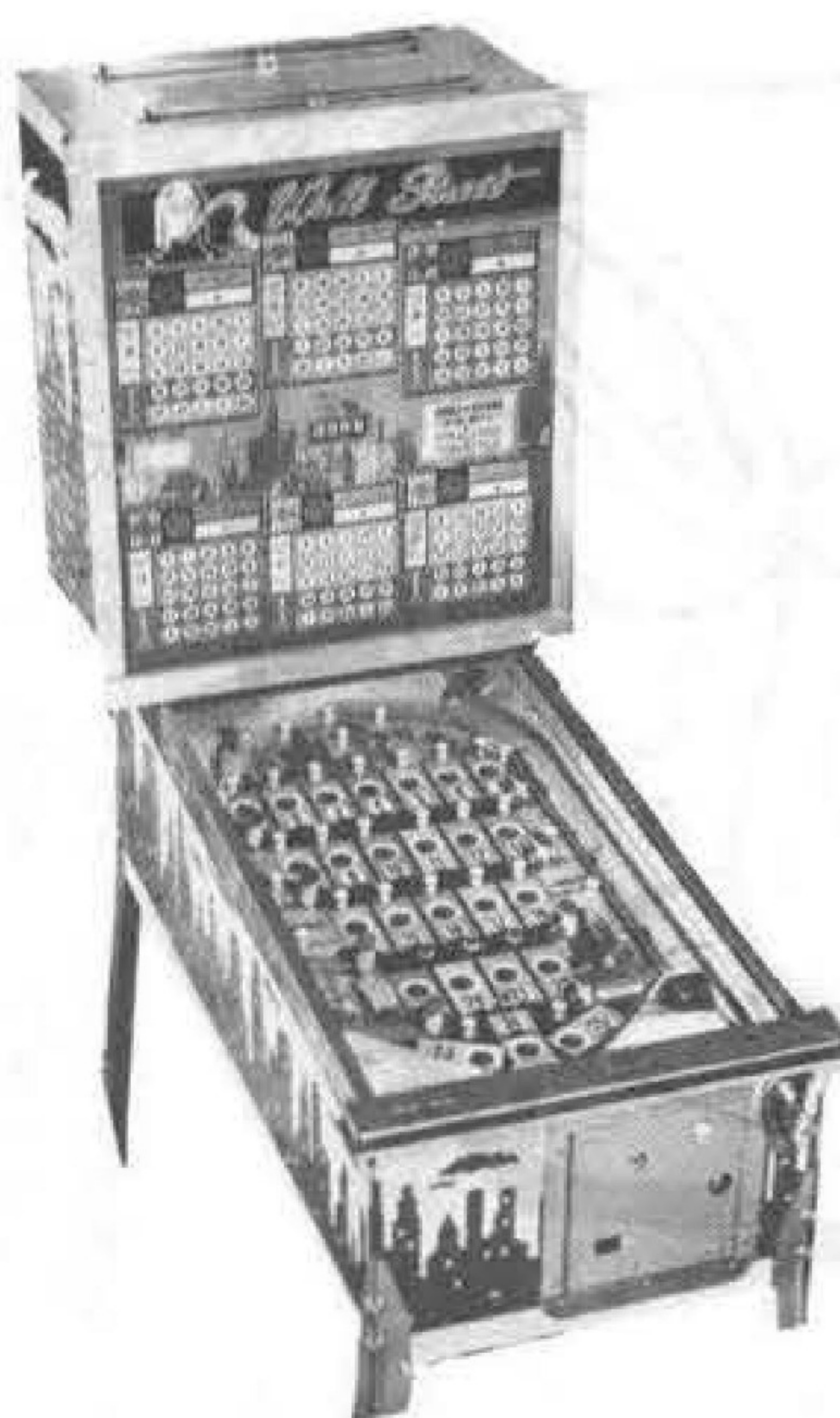

### SUPER WALLSTREET



### BALI



### MYSTIC GATE



### SUPER CONTINENTAL

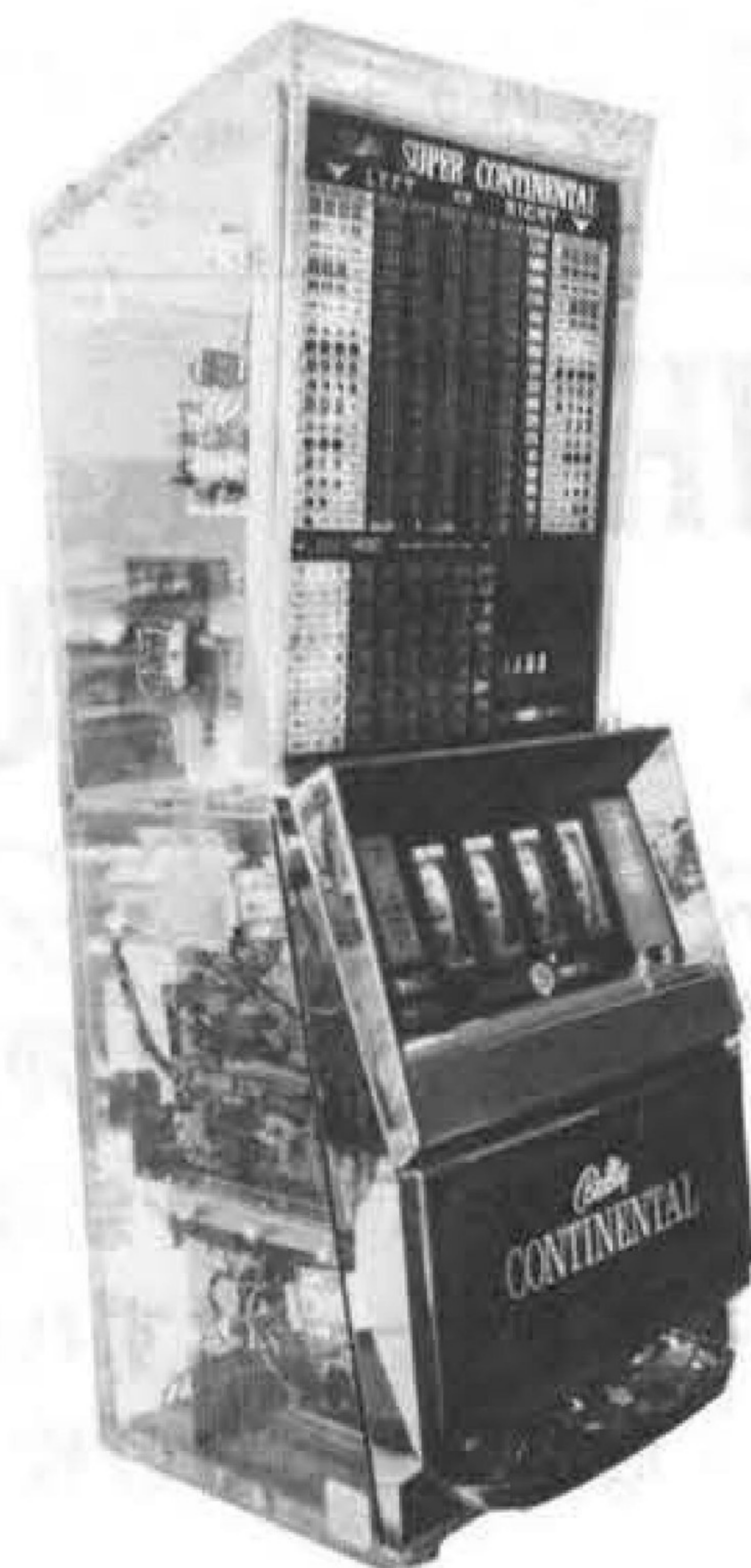

上記の機械10台をお買い上げいただいた方には、中古ビンゴを1台無料進呈いたします。

この機種は、金品の提供・交換等、賭博行為に使用すれば処罰されます。

メダルゲーム場は、運営規準を厳守して下さい。



# ゲームコーナー 拝見

アッタマあ冷やして、よう考えてもごらんなきい。どう考えてみたって、あれがおもしろいはずはありませよ、アナタ。たかがエレキ仕掛けのカラクリゲームじゃないスカ。ブラウン管の表をチラチラする絵えならみつめて、手に汗握るやなんて……、ええ歳した大人のすることですか。恥かしい。

中には、額に汗浮かべて熱中してるヤツだつておりますよ。ほら、あの若いのか、機械の前に百円玉積み上げて、さつきから同じゲームに、しつこく、へばりついてますぜ。アホと違いますか。

何を考えてるんでしようかねえ。実際……。スロットマシンだって、そら、えらい立派なんが、たくさん並んでるけど、別に、もうかるわけじゃ、ない。ルーレットにしてもカードにしても、ただニセモノのコインがふえたりへつたり……

単純なもんですわ。しょせん子どもだまじだよ、これは。いわゆるギャンブルの醍醐味からは、ほど違いもいここですよ。パチンコの方が、よほどマシンだ。とにかく、あれはもうかるもんね。それにしても、照明が暗すぎます。

# ワツカルかなあ、オツサン

## この複雑な心境

松宮 満

止まって中の様子をうかがっているところを捕ってしまつたとみえる。そして、さつきから百円玉を積み上げ、ていて、件の男から「アホと違うか」と、ケイベツの視線を送られた「若いの」とは、どうやら、ボクのことらしいのだ。

フーム。なるほど……。オレは、アホなことやってんのやろか、やつぱり。男の声につられて、ついボクは、考え込んでしまふ。

ツトが空っぽになるのは、あるからなのだ。したがって、アッチとコッチに神経が分散してしまい、そのうちソツチも気がたりに……、結局アブハチとらず。ずいぶんシンドイ性分だと、自分ながら、ほとほとあきれてしまふほど。

だから「頭を空っぽに」する「作業」が必要なのだ。一時的にあいつの視線をさえぎるか、はぐらかすか、あるいは追い出してしまふタクラミが……。

そのための場所として、ゲームコーナーは、なかなか具合がいい。とくに、この二・三年、店内を適当にほの暗くした店がふえてきたことは、ボクにとつても、すこぶる歓迎すべき傾向だ。店の側としては、アラ隠しとムードづくりとを企つてのことだろうが、ボクは、この薄闇にまぎれてあいつの視線をはぐらかすことができる、というわけ。

そして、その間にボクはつかの間のひと息を入れてしまふ、というアンバ

さつきから、ゲームコーナーの入口で、言いたい放題のゴタクを並べ続けているのは、いっばい気嫌のサラリーマンらしい中年の男なのだが、どうやら、会社帰りに同僚と呑んだあと、酔いざましのつもりで、ふらりと立ち寄つたものらしい。

あつというまに千円札に逃げられてしまつた腹いせからか、あるいは、勝つたところで一文の得にもならないシステムへの失望からか、標準語なまりでまくしたてる男の舌は、滑りにすべる。

フムフムと、なかばウンザリしたような、うすら笑いを浮かべながら、その「演説」に、しんぼう強くつきあっているのは、これまた通りがかりらしい中年。入口に立ち

ひとり暮しが長いせいなのかどうか……、ボクは、ひとりぼっちで街の雑踏をあてもなく、おろおろ、うろろすることおろ、よくある。ひとりであることに耐えかねて、というわけではない。むしろ、雑踏の中の方が、孤独感は、つり易いものだ。だからといって別に、そうすることが好きなのではないし、現に、これまでも人込みをうろついていて、楽しいと感じたおぼえも、ない。

では、どうしてそうなのか、と問われても、ちよつと説明に困る。ただ、こんなとき他人は、酒を

またあかなあ…… ああ、またつまらんことを考えてもた。さつきから手元が狂うて、かなんわ。

あああララ……。ほらみてみイ。もオオオ……。百円玉とうとう無うなつてしまつた。また千円札両せんならんやないか！ クソッたレ！

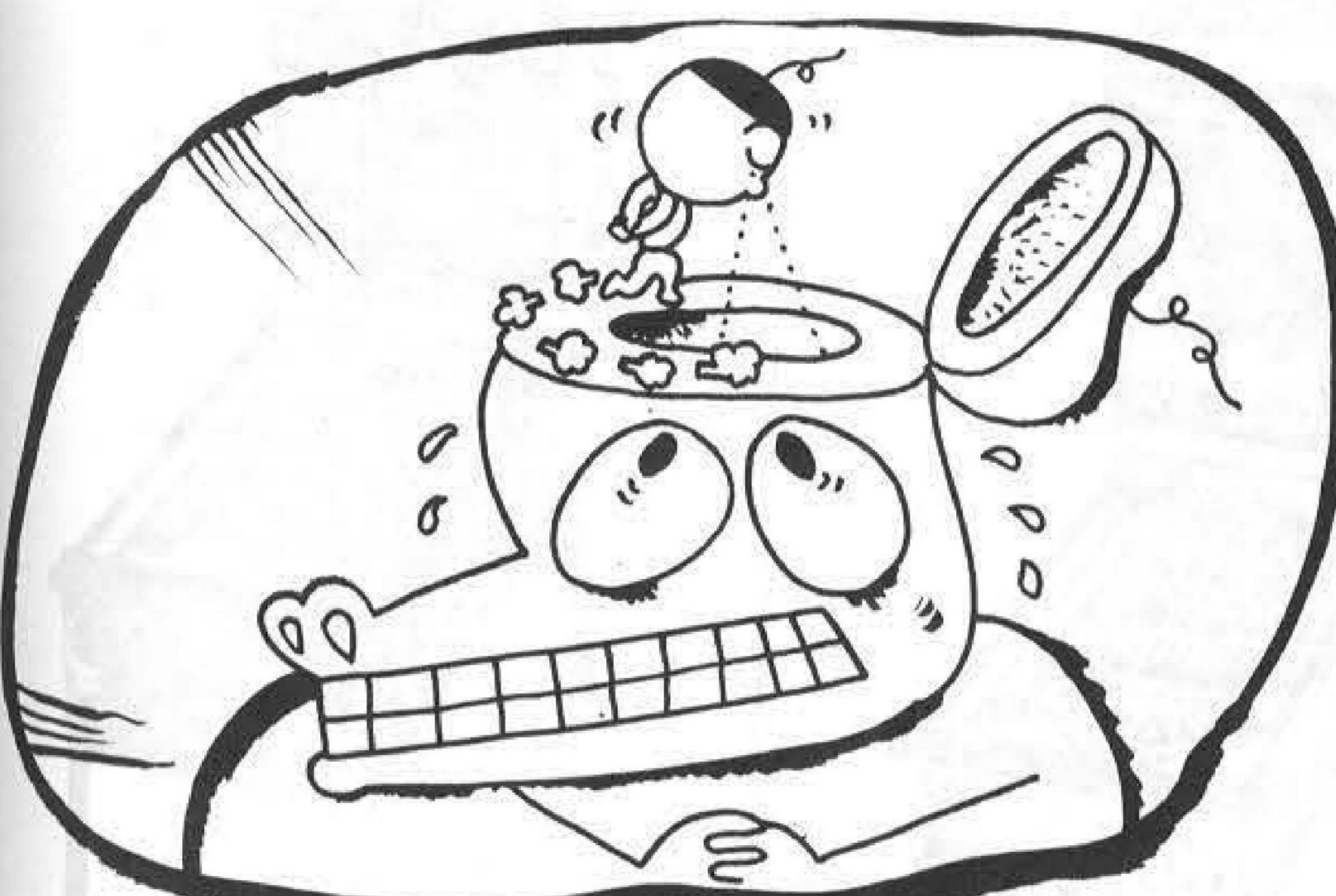

またあかなあ…… ああ、またつまらんことを考えてもた。さつきから手元が狂うて、かなんわ。

# WHITE PEGASUS

ペガサスシリーズ 第1弾!!  
ボーナスライン新設  
ネクストゲームはずれ無し  
最高配当600枚



- 特徴**
- NEXT-GAME —— 3ゾーン方式で①・②・③コーナを任意に選択出来、はずれなしの独特のゲームを追加しました。
  - NEXT-GAME の上部にBOUNS-LINE を追加し、ゲーム性を一層面白くしました。
  - スペシャルJP —— 300(シングル)、600(ダブル)
  - BOUNS —— 300(シングル)、600(ダブル)

- 仕様**
- 寸法 H 850%×W 550%×D 245%
  - ゲーム時間 V R. BOUNS-LINE ランプ走向 V R. NEXT-GAME 配当 V R. 3ゾーンランプ線の速度 V R. 音量 V R. 的中率の V R.
  - 通産省 91-13527 型式認可済
  - 物品税 20% 課税済
  - この機種は、全品提供・交換等、賭博行為に使用すれば処罰されます。メダルゲーム場は運営基準を厳守して下さい。

お求めは——  
**甲陽産業株式会社**  
大阪市福島区鷺洲 2-12-21 ☎ (06) 451-5994

ホワイトペガサス

**日本物産株式会社**  
大阪市北区南森町 46 ☎ (06) 365-0661



## ご挨拶

拝啓 蟬しぐれの季節となりましたが、いよいよご隆昌のこととお慶び申し上げます。

また今般は、弊社の総合展示会のためにわざわざご来駕たまわり、ありがたく衷心より厚くお礼申し上げます。

さて、理想的な娯楽機器の総合商社として、オーガナイザー機能をフルに発揮し、さらに新しい分野に挑戦し、開拓しつづける私たち！——この順調な発展も、ひとえに皆様方の日頃のご愛顧のたまものと、心より感謝申し上げます。

弊社は今後とも研究と開発に努め、ノウハウで勝負し、皆様方に奉仕させていただく所存でございます。どんなに些細なご質問ご要望でも結構です。どうぞ遠慮なくご用命ください。機器のご注文にも、スピーディーに応じさせていただきます。

上記、取り敢えず紙面にて、展示会ご来駕のお礼かたがた、今後とも末永く、相変わらずのご愛顧とお引き立てとをたまわりますよう懇願申し上げます。

謹言

昭和51年 8月吉日



株式会社 ツムラ

代表取締役

津村 三百次

娯楽機械の総合商社

株式会社 **ツムラ**

〒536 大阪市城東区諏訪2丁目7番3号 ☎06(969)3531(代)

代理店 名古屋ジューク株式会社 〒464 名古屋市千種区鏡ヶ池通3-6 ☎052(781)6380



# VIDEO RACE

絶賛発売中

## ビデオレース“パーフェクト”の全貌

フジグループ技術陣が総力をあけて完成させ作りあげたビデオレースパーフェクトです。26インチのカラーTV画面一杯に、40秒の短い時間の中で巧みな演出によって実写の競馬レースを一層おもしろくし、競馬中継専門アナウンサーの迫力ある実況を伝え、お客様を興奮のつぼにさそいこみます。

### ②ビデオレースの特長

- ① 外観は26インチの大型カラーテレビを使用しています。本体のデザインは非常にカラフルで最高の機材を使用しています。また馬蹄形の飾り(オプション)をつけることもできます。
- ② イ) 投票時間は40秒、レースも40秒、20分テープと違い60分テープです。
- ロ) 予備投入は99枚までできる。明るいLED数字表示器により表示。
- ハ) 投票ボタンはソフトタッチ式。
- ニ) レースとレースの間には、4トラックカートリッジにより軽快なBGMが流れます。
- ホ) 客がない場合は、レースをせずBGMが流れているため寿命を長くしている。
- ヘ) 予備コインはレース中でも投入できる。
- ト) 各ディスプレイユニットに電源を持っているため、何台でも接続可能。
- チ) ディスベンサーユニットが1台払出中であっても、他の9台はレースを続けることができる。
- リ) コーラ等の飲物がこぼれても流れ込まない密着機構。



### ①ビデオテープ

4分の3インチカセットにバックされ、テープ交換が非常に簡単、ミス装着がありません。ランダムアクセスシステムによって自動的にランダム検索し、TVに放映されます。実際に中継録画したテープを使用していますので画質がきれいです。

### ③遊び方

- このレースは連勝複式です。1・2着の組み合わせを狙います。
- ①投票ランプが点滅している間にメダルを投入口に入れ、狙った連番のボタンを押します。同枠には4枚まで投票できます。
- ②ファンファーレとともにレースが開始され、ゴールと同時に画面に勝枠が表示されます。
- ③投票枚数と配当率に従って、的中プレイヤーに払い戻しされます。
- ④レース中でも予備メダルを99枚まで入れることができます。

### ④仕様

- 寸法……本体部 W915mm×D670mm×H1850mm  
ディスプレイ(1台当り) W915mm×D400mm×H900mm
- 設置面積……10人用(5台セット 機器部分のみ) 最低 2880mm×880mm
- 重量……総重量130kg
- 電源電圧……単相AC100V 50/60Hz (±5%)
- 消費電力……本体部 360W/330W(瞬間/平均)  
ディスプレイ(1台当り) 170W/60W(瞬間/平均)  
10人用(5台)セット・本体とも 1210W/630W(瞬間/平均)
- 所要電力値は瞬間電力値を考慮のこと  
▽型式認可済
- 使用コイン 25セント(米貨)と同じサイズです。

総発売元



## フジエンタープライズ株式会社

東京都新宿区北新宿1-7-21 〒160 TEL. (03) 365-0611(大代表)

フジエンタープライズ(株)札幌支社 〒062 札幌市豊平区平岸2条3-7-1 ☎(011) 841-2087(代)

フジ・リース株式会社 〒160 東京都新宿区北新宿1-7-21 ☎(03) 363-8815(代)