

AMUSEMENT COMMUNICATOR



PACIFIC VENDING CO., LTD.

株式会社パブコ 大阪パシフィックベンディング株式会社  
東京臨海副都心千代田区千代田3-11 電話(03)405-5645M0 大阪北区金屋町1-29 電話(06)951-7971

# ゲームマシン

## THE GAME MACHINE

発行所

アミューズメント通信社  
編集・発行人 赤木真澄  
大阪市北区神山町14(第2松栄ビル)  
☎530 ☎06(314)0309  
郵便振替 大阪307852  
年間購読料(送料共)7,200円

### JAA第3回定時総会終える

## 全国的活動を進める

### 今年ショー委員長に 中村雅哉氏再選

全日本遊園協会(事務局東京都渋谷区渋谷三の六の十八、荻津ビル、☎四〇七七八七一一、遠藤嘉一会長、会員数二百二十九、略称JAA)は、二月二十日、愛知県蒲郡市三谷町のひがきホテルにおいて第三回定時総会を開催、とどこおりなく閉会した。

### 山田三郎氏議長で 予算案承認さる

全日本遊園協会(事務局東京都渋谷区渋谷三の六の十八、荻津ビル、☎四〇七七八七一一、遠藤嘉一会長、会員数二百二十九、略称JAA)は、二月二十日、愛知県蒲郡市三谷町のひがきホテルにおいて第三回定時総会を開催、とどこおりなく閉会した。

総会には各役員をはじめ、役員総数二百二十九社のうち九十一社が出席(うち三十七社は委任状出席)。議長に山田三郎副会長が就任、午後二時ごろから会議を進め、昨年度事業報告ならびに収支決算報告、今年度事業計画案ならびに収支予算案、その他の議題につき審議、議決した。

本紙の紙面が良くなった、と最近よくおほめの言葉をいただく。新聞発行に携わっている私どもとしては、これほどうれしう事実は示しているし、私どもの編集・発行方針がそう間違っていない、という評価が確実にあるということなのだ。

しかし、私どもがまだほんの駆けだし段階にあることも事実なので、十分自重し、決してウヌボレたりしないよう自らを戒めている。ウヌボレは最大の敵なのだ。紙面が良くなった、と言わ

### 論潮

## 重責のいない手

「ゲームマシン」、読者のニーズを十分吸収できる「ゲームマシン」へと、まだまだ道は険しい。どうか暖かく見守ってほしいと切望する次第。このような大切な時期

彼らの在職中、なにかと可愛がって下さった方々に心よりお礼申し上げます。受持ち業務を引受けざるを得なく、なにかと手不足となりますので、以上の事情をお汲みとりいた

玉福産業(株) 京都市伏見区津知橋町三七二八、☎〇七五六一六二二一七三二一。  
(株)レスタール 吹田市江坂町一四二八、☎三八六一八一。  
野村電気(株) 調布市飛田球一三三三、☎四二四一八四二〇八一。

メダルゲーム場運営基準による強磁性体適合品  
**ステンレスメダル**  
★規格も±300ミリ以内と高精度、滑り、積重ね、カッティング性能も抜群  
★指定マーク製作 ★1000枚より地方発送  
株式会社東葉興業 千葉県八千代市八千代台西4-7-10  
TEL.0474-83-3401

同日の理事会で今年のショー委員長に中村雅哉氏が再選された。同協会としては、昨年の第十三回AMショーを通じて、日本でのアミューズメント分野における全同団体として、小型ゲームマシンから乗物、大型遊園地機械などを扱う有力な業者のまとまりを円滑に発展させるべく進めており、この総会を契機として今年一年間の活動を有意義なものにしたい、と

している。今後の活動ぶりが、各方面から注目されている。

JOUも  
総会を開催 2・23  
全国優良オペレーターの正式法人、日本娯楽機械オペレーター協同組合(事務局東京都渋谷区渋谷三の六の二、第二矢木ビル、☎四〇九一五二二二、内田博理事長、略称JOU)では、二月二十三日午後五時より、東大阪市上石切町の青龍旅館で二月例会を開催。組合員総数二十九社中二十三社が出席、理事会、通常総会も合せて開催した。この日は午後一時、大阪梅田の阪急百貨店屋上に集合。ロケーションの見学にみんなで出発した。夕刻の会議は約三時間。年度がえにともなう予算、事業報告と計画のほか、共同購入の件について満場一致で承認された。とくに今回は両替機の共同開発について議決され、オペレーター用の百円硬貨と五十円硬貨両替機を共同開発、新しい景品「ジョウ」と並び、発売することになった。次回は四月例会。

### 事務所移転

玉福産業(株) 京都市伏見区津知橋町三七二八、☎〇七五六一六二二一七三二一。

## オペレーターサイドからの意見と要望を100%取り入れたマシン完成

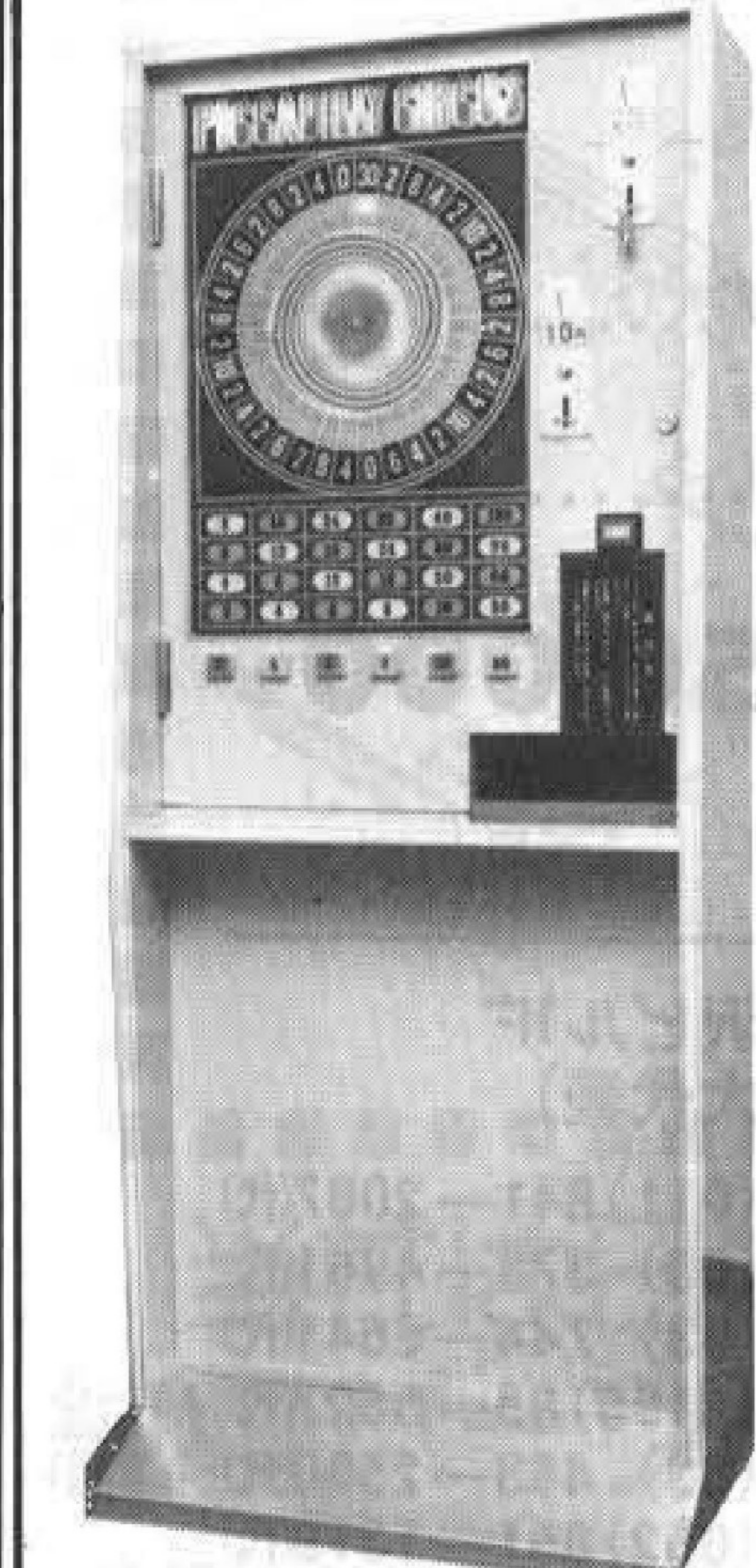

全国50ヶ所のロケ地で、性能及び売上成績を3ヶ月間調査し、あらゆる箇所の改良・修正を加え、自信を持って販売できるアーケードマシンが完成しました。今後も、オペレーターサイドのアイデア・意見・要望を100%以上取り入れたニューマシンを、続々発売致します。

- 《機構》
- ① 絵看板のボールがランプにより表示され高速回転します。この時同時にビイビイ……と電子音が連続して鳴ります。
  - ② 回転して止ったランプの所が“当り”になり、その数の掛けた倍数がペイアウトされます。
  - ③ ②-③の掛数は1カ所4枚まで掛けられます。尚最高ペイアウトは120枚です。
  - ④ IC基盤破損防止装置及び、電子ライター等による不正使用防止装置付。
  - ⑤ メダルサイズは25セント(24.5%)オプションで5セント(21.2%)もあります。
  - ⑥ 10円硬貨1枚で1ゲーム、メダル1枚で1ゲーム、ペイアウトはメダルが出ます。
- 《特徴》
- ① マシンの心臓部はIC基盤使用により、故障部品及び稼働部等の消耗が、ごくわずかです。又、メカ技術のない人でもマシン内部の一枚の基盤交換で簡単に済みます。
  - ② マシンの操作はプレーヤーが各コーナー選定と掛数によりペイアウト率は変り、頭脳的なプレーが出来、売上は最高です。又比較的②④等のコーナーは良く当り、初めてメダルゲームをするプレーヤーに最高にうけます。
  - ③ オペレーターサイドでは上記のペイアウト率はコントロールボリューム0-10まで調整出来、この時のペイアウト率は65-83%までコントロール出来、もう1カ所別に最高ペイアウトのコーナーはペイアウト高が一杯の時しか当たらない様に装置してあります。但し、この時当る様にすればSWをONにすればペイアウト高が一杯でなくても、当りが出ます。

ピカデリーサーカス・MK II

レジャック株式会社  
DEVELOPER OF AMUSEMENT  
WHOLESALE OF MACHINERY FOR AMUSEMENT

大阪淀川区西中島5丁目11番10号 (新大阪丸善ビル9階)  
TEL 06(305)1331(3月5日から)



# 競輪セット新発売

フジ・ハーネス・デラックスが競輪にも変わります  
なお他社のハーネス等にもご利用できます

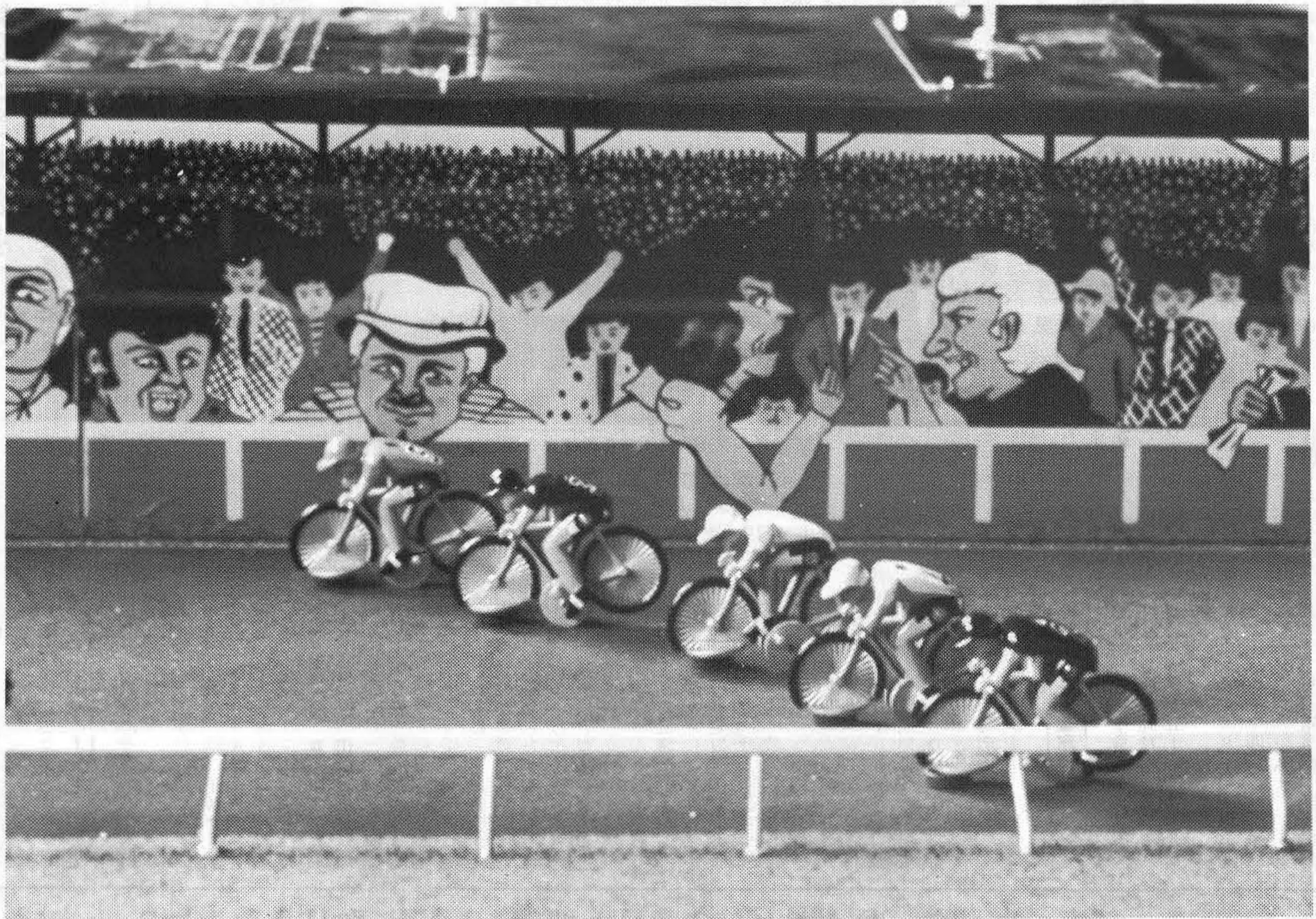

## 日本ではじめての試み

競馬ゲームを競輪ゲームに変えて雰囲気をも盛り上げる競輪選手の足が動き、ペダルを踏んで大活躍

競輪用テープ..... 2本

競輪用人形..... 6台

1セット ¥50,000-

お問い合わせ、お申し込みは

総発売元 **フジ・エンタープライズ株式会社** 東京都新宿区北新宿1-7-21高沢ビル1F  
〒160 ☎ (03) 365-0611(大代表)

フジ・エンタープライズ(株)札幌支社	〒062	札幌市豊平区平岸2条3-71	☎ (011)841-2087(代)
フジ・リース株式会社	〒151	東京都渋谷区本町5-37-12	☎ (03) 378-4961(代)
城南プロンデイヤ	〒144	東京都大田区東糀3-13-10第1三喜ハイツ	☎ (03) 744-6641(代)
動産実業	〒020	盛岡市仙北町下野30	☎ (0196)35-5627(代)
株式会社山信	〒150	東京都渋谷区神南1-10-16(東亜ビル)	☎ (03) 463-2500(代)
東海アミューズメント	〒467	名古屋市端穂区豊岡通3-48	☎ (052)851-1319(代)
バイタル商事株式会社	〒986-61	宮城県古川市福沼字富沼1-2	☎ (02292)3-6711(代)
株式会社ガール	〒942	新潟県上越市大字藤巻865-1	☎ (0255)23-6701(代)

### インドネシア

## 活発な論議を展開

### カジノ開設の説明会開く

YDBI東京事務所(東京都渋谷区渋谷二の二十一の一、和田研究所内、電話四〇〇一六八八、責任者 和田静郎氏)主催による「説明会」が、さる二月十五日、同研究所二階の飲食店で開催され、メダルゲーム場関係者など約二十名が出席、熱心に説明を受けた。

YDBI

インドネシアの正式法 させつつある、との報告。人YDBI(財団法人)になしる国情が日本とま ルマ・パケティ・インド ったく異なるため、その説 ネットワークによる現 明に追われていた。地での本格的カジノオー プンにつき、主催者側か ら説明が行なわれ、それ によるとまず一月二十日 に「AMオーナーズクラ ブ」を日本において発足 させたとのこと。同クラ ブの鈴木氏から、この経 過説明があり、つづいて 飯干氏、和田氏より詳し い説明がなされた。

和川氏ら役員によると、同クラブへの会員をまず 募集する、とのことで一 口一千万円の三十日が第 一回申込み基準。現地カ ジノの場所はいくつかあ るが、とくに西部ジャワ にあるバンドンなどで、 早くもカジノ開設を進行 中である。

(1) AMオーナーズク ラブは、昭和三十九年十 二月一日に発足せる日本 ルーレット研究会の特別 会員制度の一として、 昭和五十一年一月二十日 につくられたもので、名称 を「日本ルーレット研究 会特別正会員制度AMオー ナーズクラブ」と称し、 会員は「日本ルーレット 研究会のVIPオーナーズ」と呼称す。

(2) AMオーナーズク ラブは、日本ルーレット 研究会会長和田静郎の主 宰する任意団体で、和田 会長の責任によって指導 運営される。

(3) AMオーナーズク ラブは、国際的な観光娯 楽事業の一つの頂点であ る。AM事業の開発運営 及び、それに付帯する事 業のノウハウを研究し、 和田会長の指導に基づい て実際にカジノ経営及びそ れに付帯する事業に参加 するチャンスと資格を得 るためにつくられる。

(4) AMオーナーズク ラブは、東京都渋谷区渋谷二一〇一、第四 奥野ビル、和田研究所内 日本ルーレット研究会に 本部を置く(代表電話四 〇〇一六八八)。

(5) AMオーナーズク ラブは次の諸事業を行う。

(6) 国際的なAM事業 の研究指導

(7) カジノへの資金投 資及び権利取得

(8) VIPオーナーへの 利益還元

(9) その他必要な事業 本会員に入会する ものは、理事会(五十一 年度、飯干晃一、鈴木隆 太、沢畑克之、勝本哲州) だつて、東京・大阪で試 写会がおこなわれる。

東京は三月五日(金曜 日)、中野サンプラザに て。大阪は梅田スカラ座 と千日前セントラルで、 三月二十四日(水曜日)。 いずれも有料とのこと。



写真上=立っているのが和田氏、その左に飯干氏、鈴木氏



(10) 入会金は一口、一 千万円として、第一期の 会員数は三十名に限定、 一人一口とする。

(11) 入会金は三年据置 きとするも、一年前に書 類にて退会依頼を申し出 ることにより解約返金さ れる。

(12) 会員の権利は、三 年後所定(約一割)の手 数料を支払うことにより、 理事会の推薦を受け会長 の承認を得たるものに、 譲渡することができ、

(13) 本会は会長の指命 により副会長、理事(職 員)、相談役、顧問及び名 譽職若干名を置くことが できる。任期は一年とし、 年度毎に更新される。

(14) 理事会は、正副会 長及び理事で構成し、会 の運営に支障なきように する。

(15) この会則の改正は、 理事会の過半数の賛成を 得、会長の承認を得なけ ればならない。

(16) 会員が事故を起し、 もしくは事故を起す可能 性があると理事会及び会 が判断した時は、一方的 に退会せしめることができ る。

(17) 会報は、日本ルー レット研究会発行のルー レット情報を利用し、会 員に無料配布される。

(18) この会則は、昭和 五十一年二月一日より効 力を発し、疑義のある時 は理事会はこれを善処す る。

# Tommy



## 三月、東西で有料試写会

### 映画「トミー」の公開近づく

前号でお知らせしたロ ック・オペラ「トミー」 について最新情報が入っ た。映画のあら筋など詳 しいことは、追って紹介 するとして、まずは試写 会のお知らせ。

東宝東和によると、四 月中旬より下旬頃にか けて公開予定であるが、正 確な日時はまだ決ってい ない。この一般公開に先



## お知らせ

謹啓 平素は格別のお引立を賜わ り厚くお礼申し上げます。 さて、このたび弊社広告担当の小 林一郎は、都合により二月二十日 付をもちまして退社いたしました。 在職中は公私にわたりご指導をい ただき、心よりお礼申し上げます。 なお、今後当社とは無関係ですの で、あしからずご諒承賜わります ようお願い申し上げます。 右ご案内少々お礼まで 敬具 昭和五十一年二月 アミューズメント通信社

## バーリー社製品の パーツならMAXへ



本社カウンター販売システムもご利用ください。

当社は日本で唯一のバーリー 純製パーツの指定販売会社です。 スロット・ビンゴ・フリッパーの販売も行っております。 ご利用ください

Bally Parts Shop マックス・ブラザーズ 〒544 大阪市生野区巽北2丁目5番31号 TEL. 06(752)4775(代) ★パーツカタログ・プライスリスト等は当社までご請求下さい

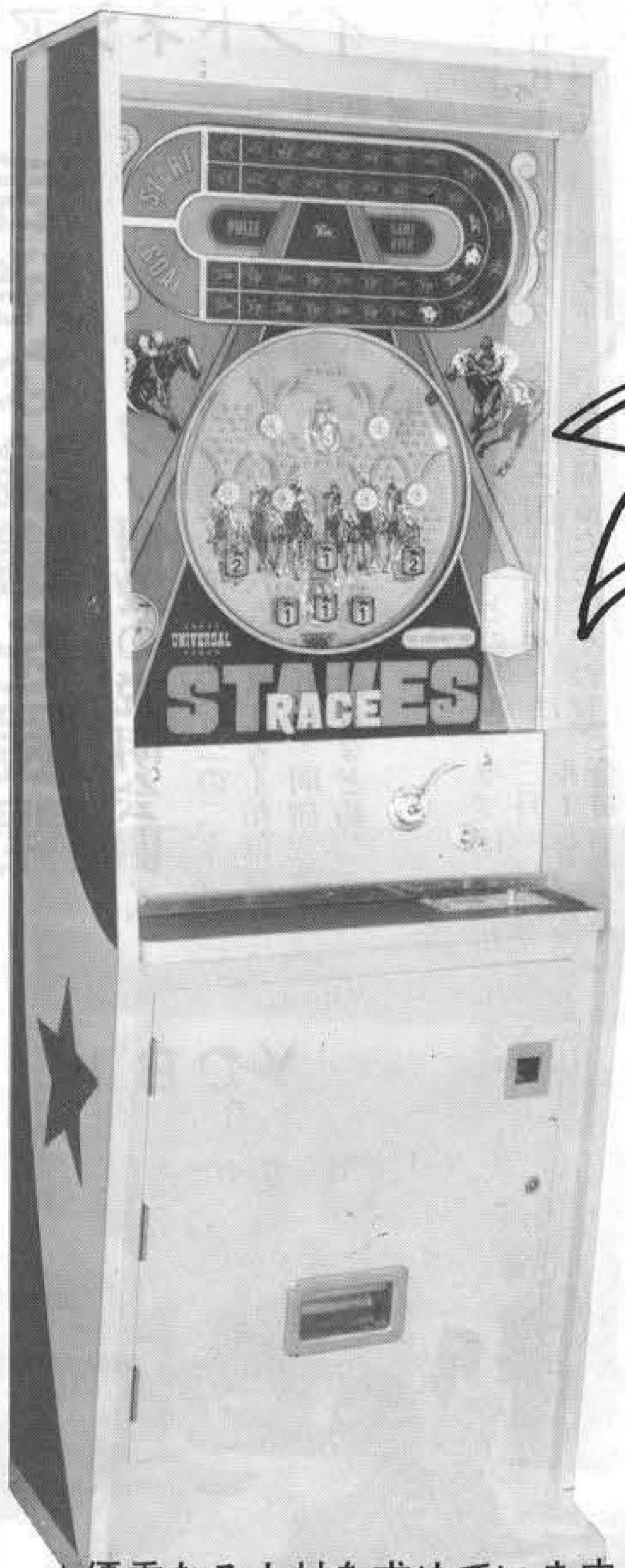

# 伝統ある UNIVERSAL が

早春に放つ

デッカイ実力派・パチンコゲームを  
いよいよ新発売!!★★★★★★★

## —STAKES RACE—

スティクス

レース

### ■仕様

- ★寸法 高さ1,830×巾650×奥行470mm
- ★重量 70kg
- ★使用電力 AC 100V, 50~60Hz
- ★消費電力 60W

●総発売元 **ユニバーサル販売(株)**

東京 ☎03 (833) 9581

大阪 ☎06 (385) 6800

●製造元



**(株)ユニバーサル**

★優秀なる人材を求めています。  
御連絡は右記まで……………。

# ホテル・スパ・ゲーム場に

どれも保守の心配のない商品ばかりです

ニューベニーフォールズ 120万円

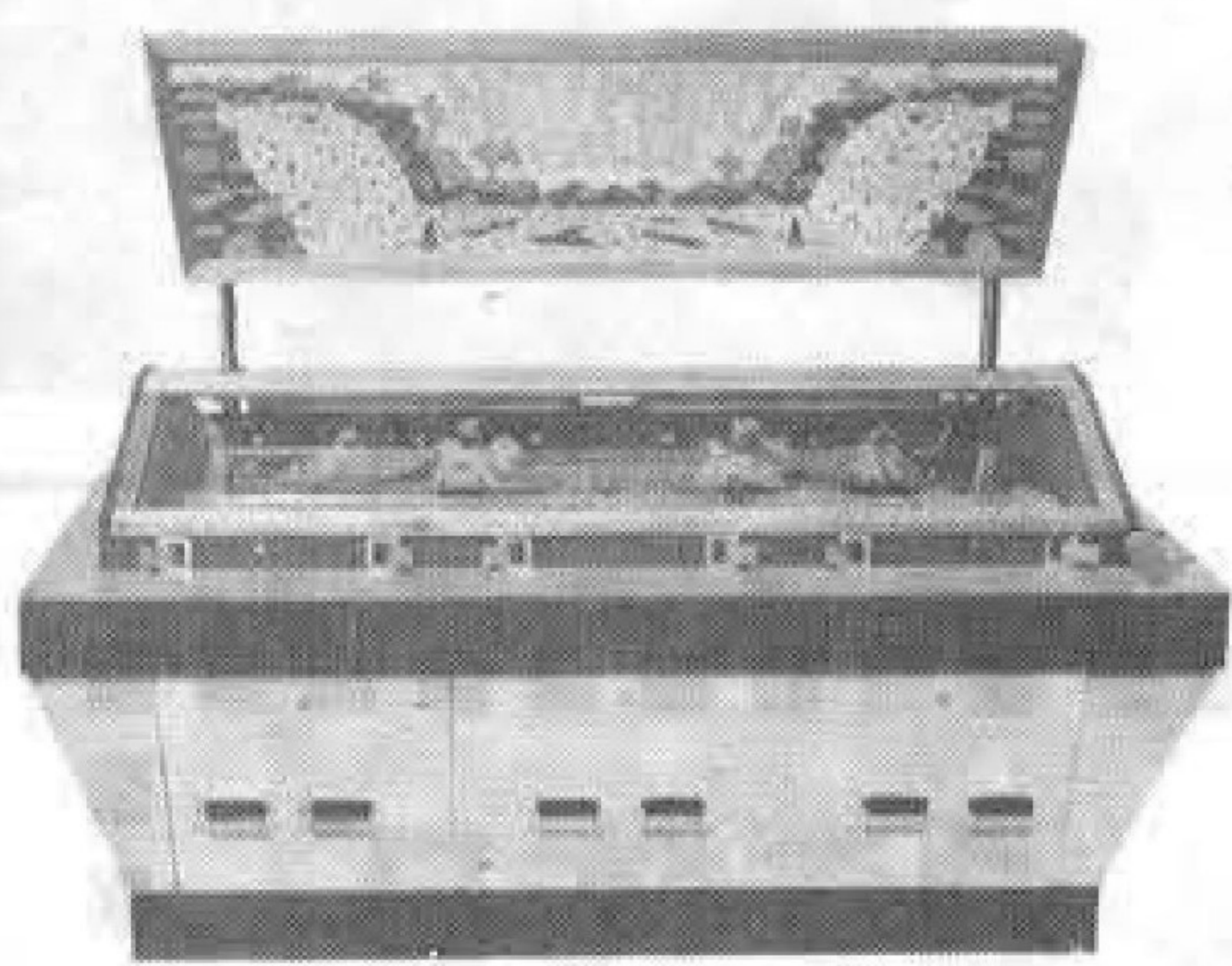

ダブルフォールズ 128万円



キノゲーム 91万円

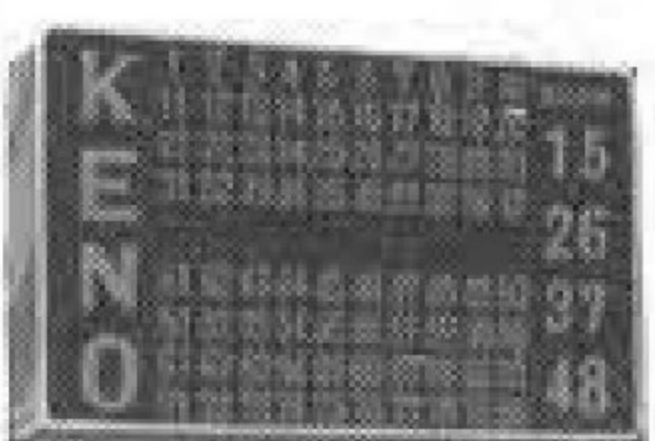

ルーレットテーブル (イギリス製) 185万円

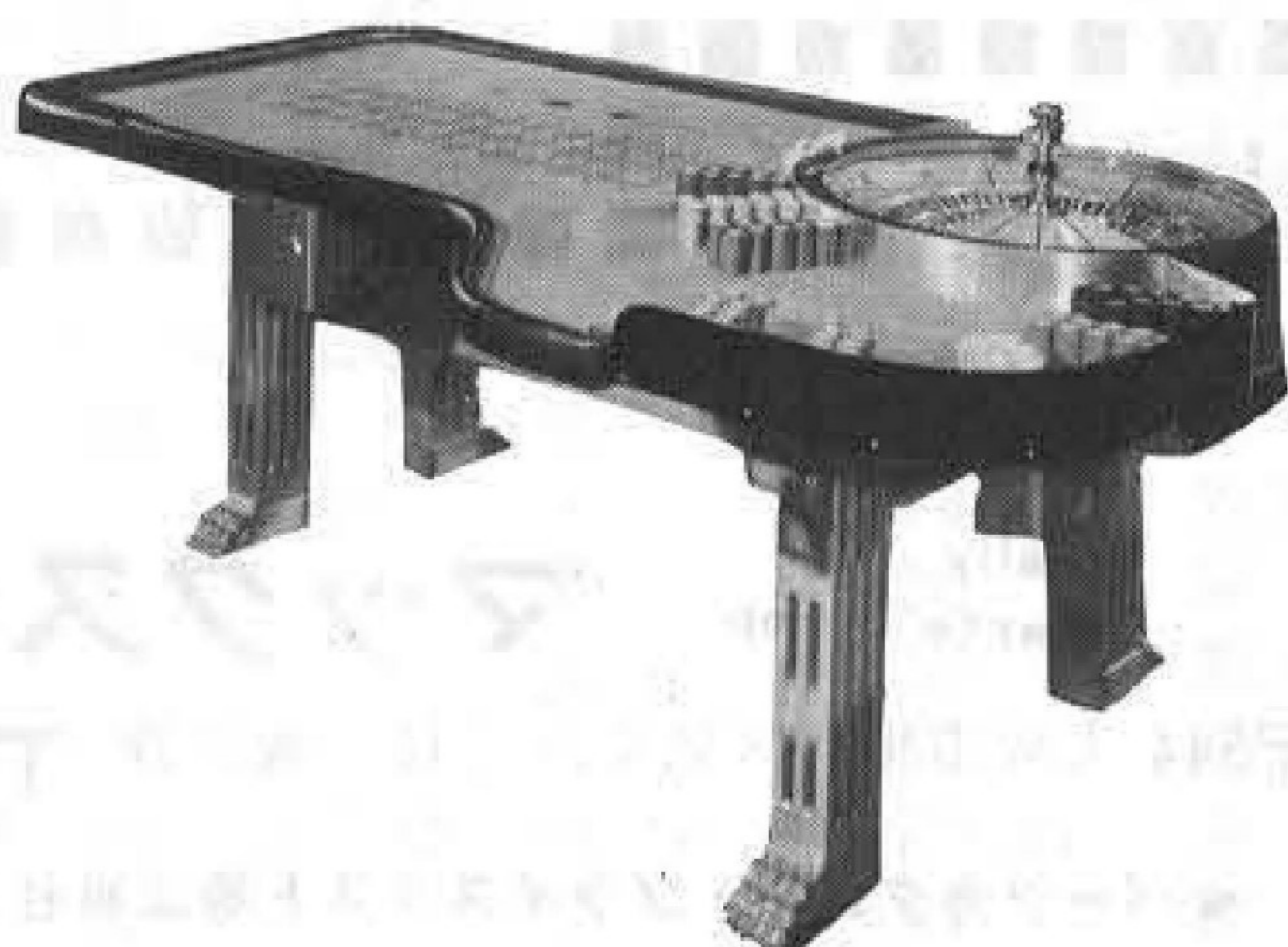

メダル貸出機 19.8万円

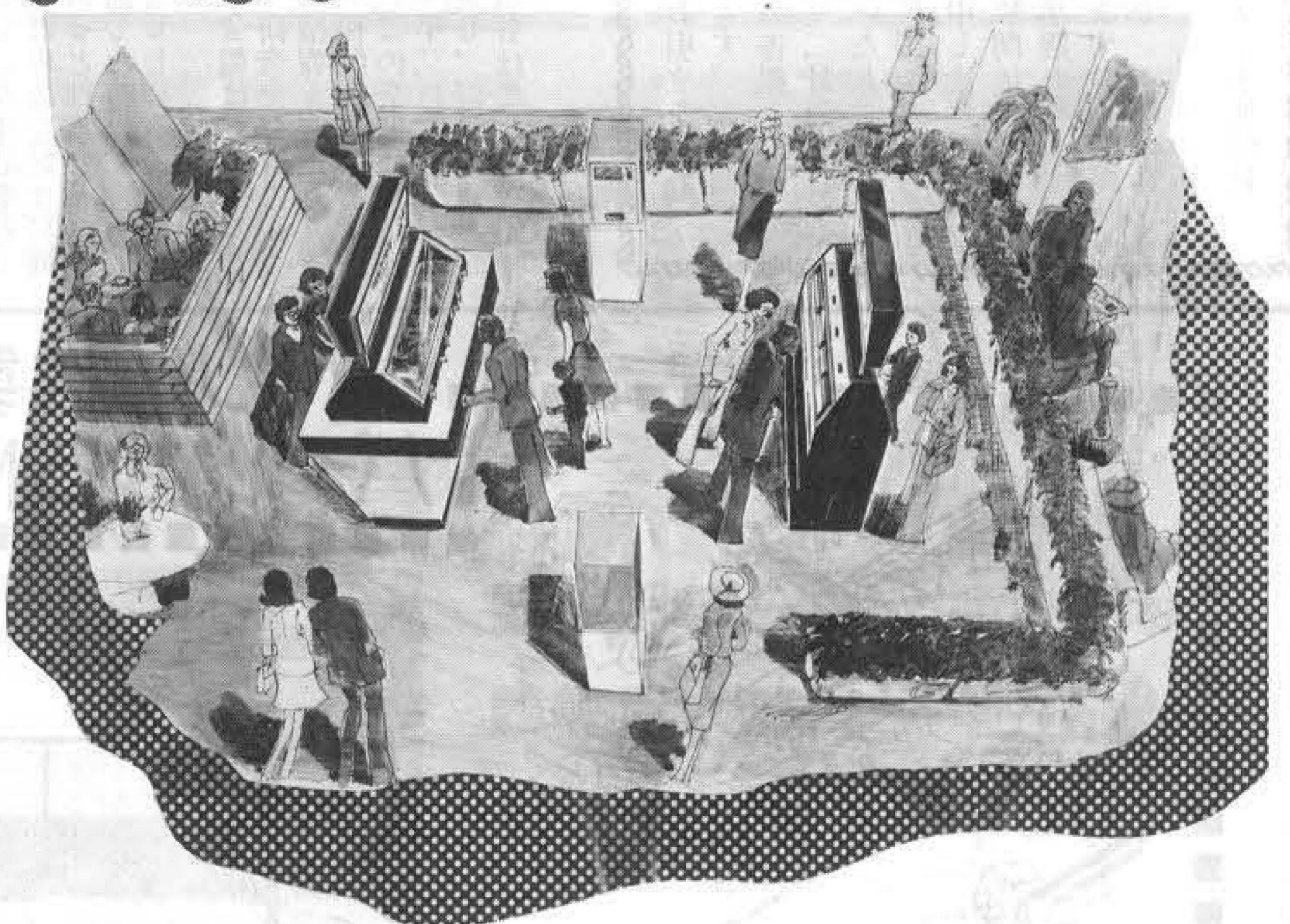

## (株)ジャトレ

東京都千代田区平河町1-4-3  
平河町伏見ビル TEL.03(230)0671

# 第32回ATE見聞記

## 真鍋勝紀

株式会社シグマ代表取締役

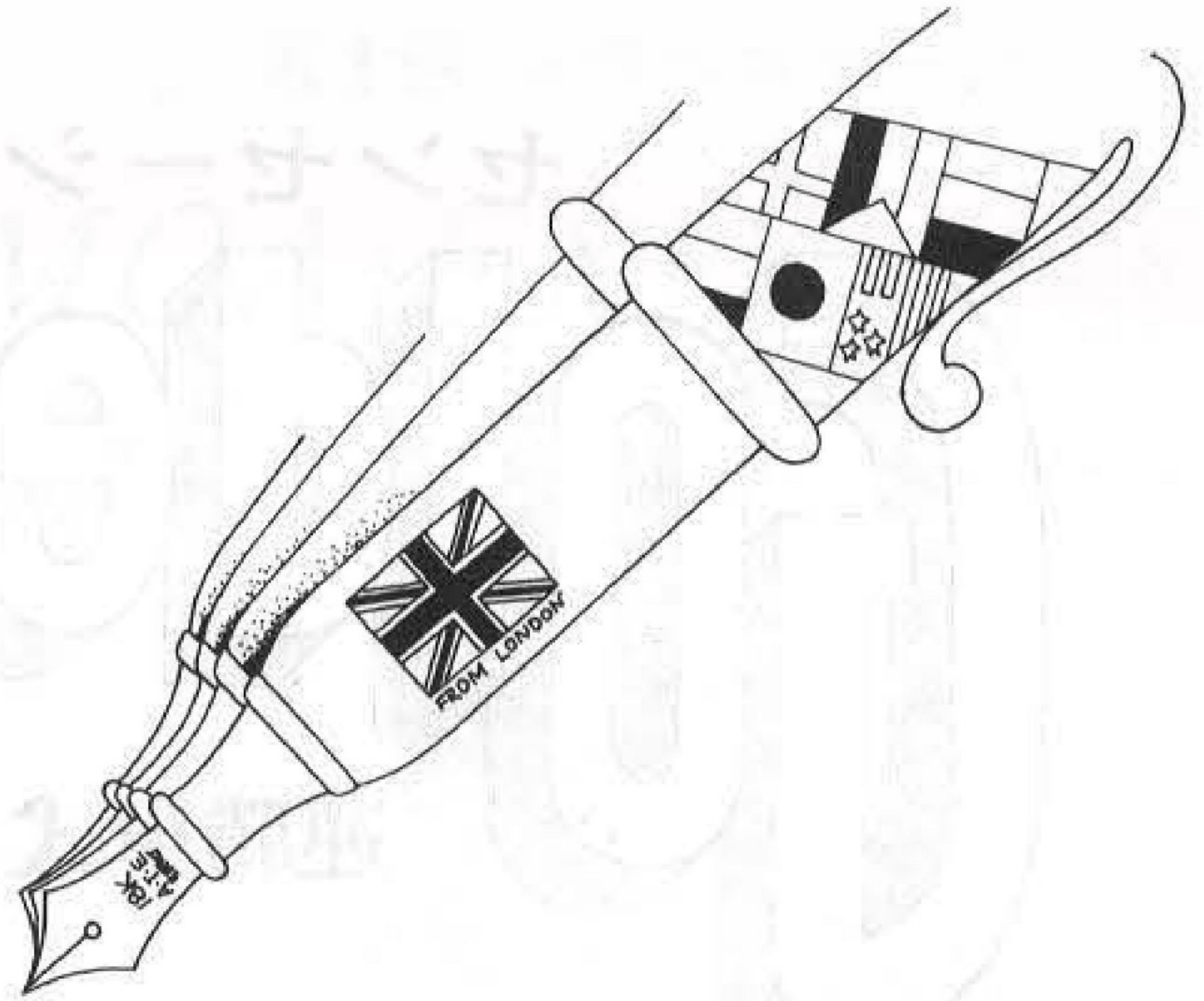

ATEを見て来たのなら、何か印象記のようなものを書けということである。そこで私は、誰か記事を書く専門の人が実際に行って見ると良い。そうすれば、この種の依頼がどれほど酷なものか良くわかるだろう、と答えた。つまり、日本のマーケットが未発達な頃ならともかく、今では居ながらにして、世界中の勝れたゲームマシンを楽しめる我々である。印象はというと、目新しいものは何もなかった位のところがせいぜいだろう。これは、と思えるものはなかったし、日本の今のマーケットにとって魅力のあるものは見当らなかつた。

それでも、百二十四社が出展した一大アミューズメント・マシン・ショーであるから、いくつかの特徴、ゲームマシンの流れの傾向について、知ることができたのも事実である。

まず全体的に見て、目についたことは、ビデオゲームが増えたことである。これは昨秋に行なわれたアメリカのMOAでもいえることだが、新技術を取り入れる意欲、熱意は、MOAのほうが上と考えられる。

ビデオゲームの中では、アタリ社の代理店であるチェリー・グループが、タンクの八人用、スタン・ト・サイクル等を出展し、ビデオゲームのマスゲーム化と、車↓オートバイ↓飛行機というようなパリエーションの展開の傾向を裏づけていたように思う。

クラブマシン（ペイアウトマシン）の分野では、従来からのアツプライト・スタイルが相変わらず出展され、メダルゲーム用のマシンで、特定のホールに入ると五枚のボーナスがつくようなフィーチャーを加えたものがあつたが、ゲームとしての投機性はあまり変化がない。いずれにしても、それほど魅力のあるものとは思えなかつた。

ちょっと注目されたのは、イタリーのメーカーが出展していた機種である。フリッパーとか、四百

マイル（フォーミュラXのコンパクト版といえようか）などだが、大した技術を使っているわけではないにしても、器用にこなしているという印象だつた。

キデイライドのデザインには見るべきものがあつた。写真を持ち帰り、オペレーターの方にお見せして、大変喜ばれている。あれらの色、形は、大いに参考にすべきではないだろうか。ヨーロッパの芝生の深いグリーンにいかにも映えそうな楽しい勝れたデザインと思える。

日本からの視察は、十数人程度と思う。買うために行ったのではなく、売りに行ったという印象が強い。実際に商売の成立もかなりあつたと考えられる。タイトーが独自のブースを持ち、スピードレース・デラックス、ウェスタンガン、マンイーター、ガンズモーク、コンピューター・フォトなどを出展していたし、エージェント経由で、セガがバレットマーク、モトチャンプ、スキルデガなど、フジエンタープライズが、スピードレース、神風、さとみアレンジボイル、任天堂がワイルドガンマン、JOBがラッキーフラッグなどを出展していた。それぞれ人気を呼んでいたが、スピードレース・デラックス、バレットマーク、ワイルドガンマンなどが、特に注目されていたようだ。

会場のアレキサンドラ・パレスは、ロンドンの郊外にある。中心街のピカデリー・サーカスから地下鉄、チューブと呼ばれる円形の電車で三〇分。駅からは、無料バスが出ている。英国の国営放送（BBC）などがテレビスタジオか中継基地に使用している建物で、中にパイプオルガンがあり、大きな古い建物である。工事の足場のよくなるものが組まれているが、昨年の時もあつたから、むしろ崩壊を防ぐためのものらしい。名前の通り古い城だ。

三日間の会期中、多くの入場者があり、盛況だつた。その後の報

道によると、トレードオンリーのはずなのに、誰でも入れてしまったため出展社からクレームがついたということだ。一所懸命一時間も説明した相手が、ライバル社の人間だつたり、一般客が四六時中機械を取り巻いていて、業者に説明が出来なかつたりしたという。MOAが実施しているように、どのような客なのか明確な標示をつけてもらうことが必要ということだ。日本のAMショーでも、昨年から実施したが、もっと徹底しなければならぬと思える。

毎年感じることだが、ATEの楽しさは、関連商品が豊富に出展されていることだ。これも見習うべきことだろう。

まあ、この辺りが、強いてあげたATEの印象ということになるうか。

直接関連はないが、途中に寄つたパリで、たとえばシャンゼリゼのアーケードなどに、ゲームコーナーが一段と増えていたということもつけ加えておく。



(ATEのチケット)

### スロットマシン、ビンゴ、パーツ各種

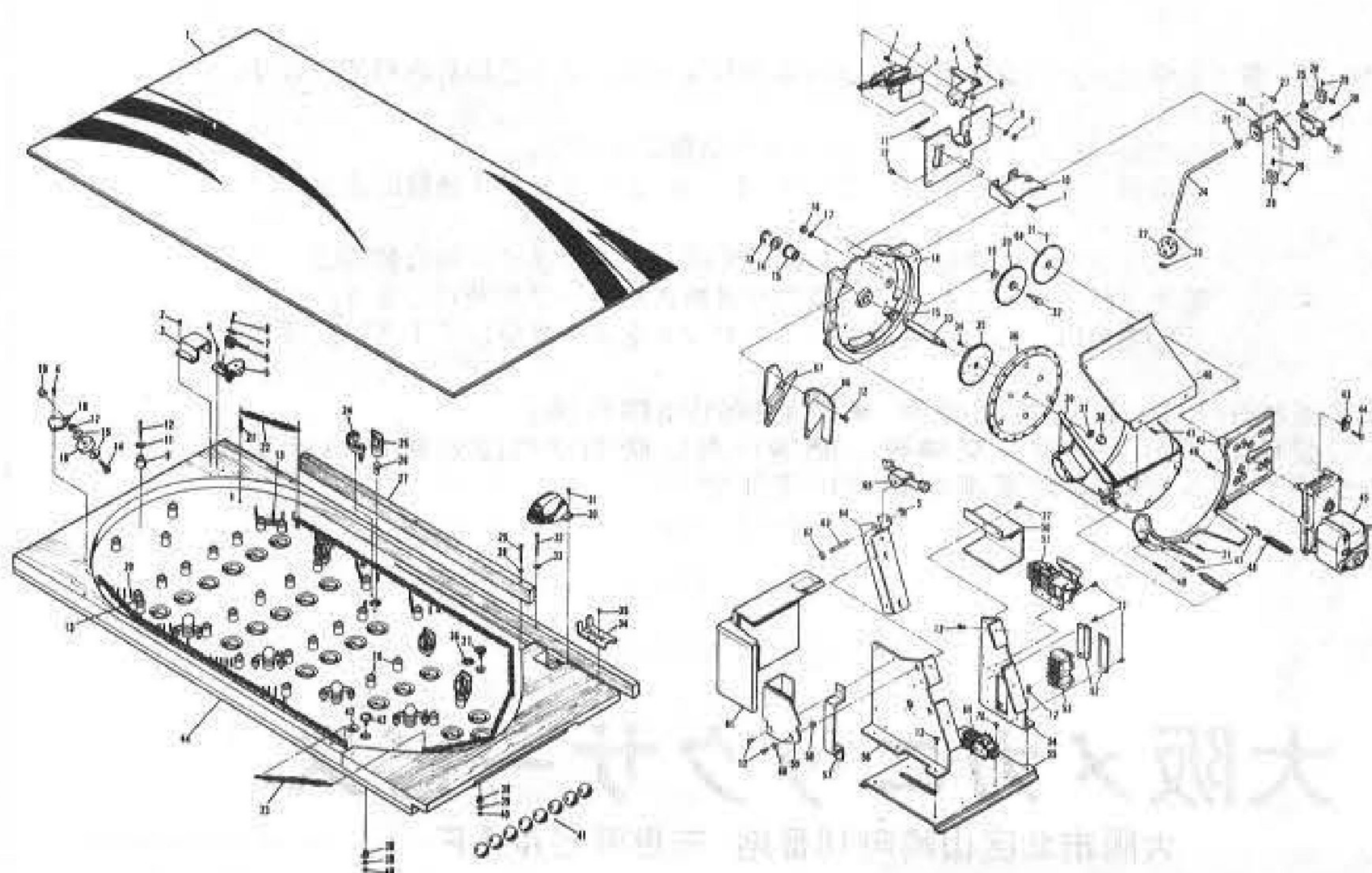

Bally SLOTMACHINES, BINGO GAMES  
PARTS CATALOG 無料配布いたします

### MANIXがモデルチェンジで新発売!!



ペイアウト率の変更により人気抜群



### 株式会社 日本商事

大阪市城東区永田 2-5-9 ☎06 (962) 7721 (代)

センセーショナルマシン!!

# Golden Gate

連勝単式5枠制25点張

## ゴールデンゲート

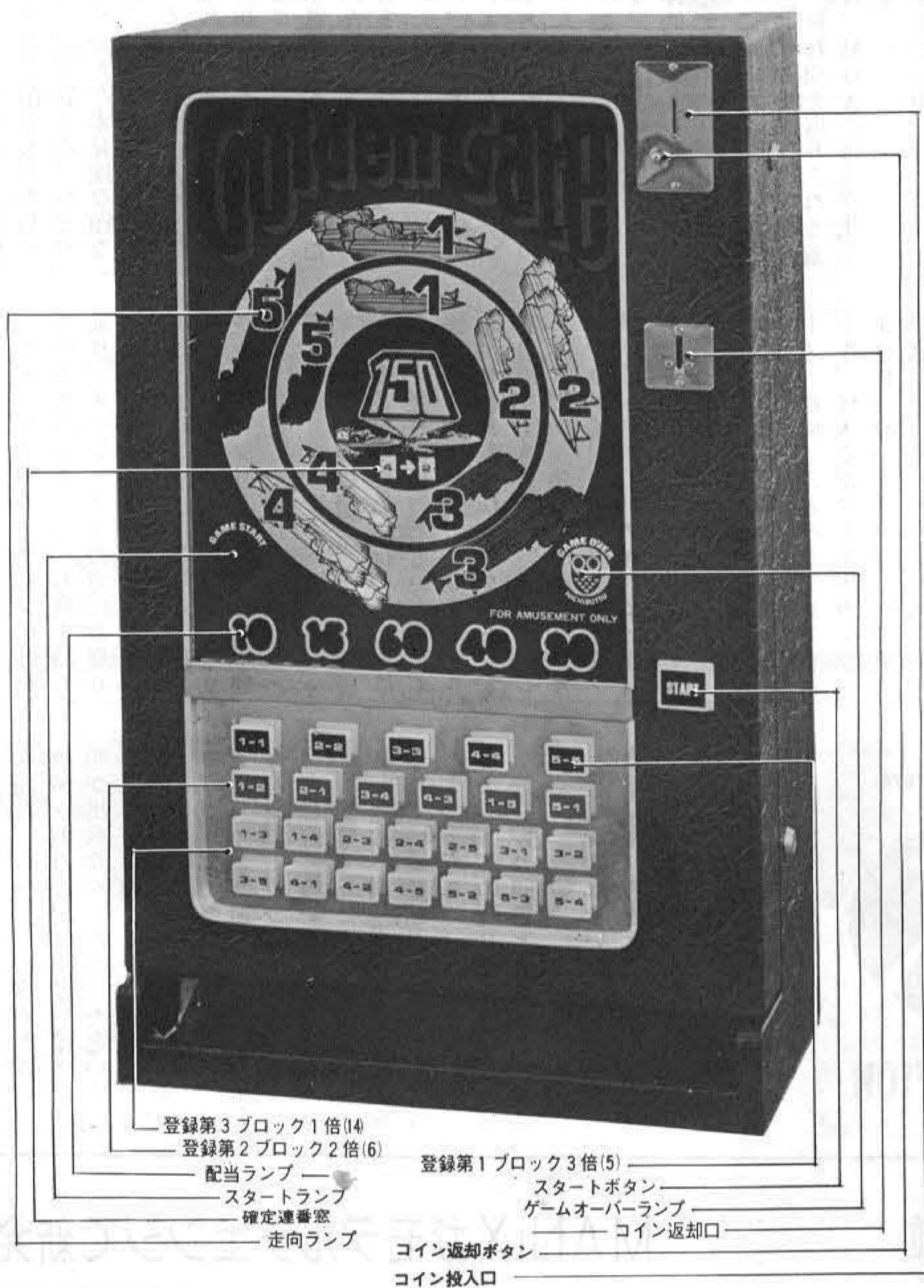

登録第3ブロック1倍(4)  
登録第2ブロック2倍(6)  
登録第1ブロック3倍(5)  
スタートボタン  
ゲームオーバーランプ  
コイン返却ボタン  
コイン投入口  
配当ランプ  
スタートランプ  
確定連番窓  
走向ランプ

### ●HOW TO PLAY

- メダル投入口よりメダルを投入します。
- 的中と思われる「連番ボタン」を登録します。
- スタートボタンを押すとパルス(走行艇ランプ)が走ります。内、外のパルスが同時に走り、内側の(一着艇)のパルスが先に止まり、少し遅れて外側(二着艇)が止まります。確定窓に1・2着艇が出ます。
- パルスと同時に配当ランプが変化してその回の払い戻しを決定します。
- 自分の登録した数字(連番ボタン)と内、外の数字が合致した場合的中です。
- 赤色の登録ボタン1-1、2-2、3-3、4-4、5-5(ソロ目)に的中した場合は配当ランプの表示の3倍が払い戻されます。
- 黄色の登録ボタン、1-2、2-1、3-4、4-3、1-5、5-1に的中した場合は、配当ランプの表示の2倍が払い戻されます。

### 仕様

- ゲームマシン：寸法、H830mm×W520mm×D230mm
- パーツ規格：電源トランス、1次側 AC100V 2次側 AC20V 0.1A AC14V 6A AC12V 2A  
コイン払出用ソレノイド-AC100V 吸引力1.5kg  
スピーカー-8Ω 2W ヒューズ-AC125V 2A  
登録用マイクロスイッチ-OTg 8g-cm  
ランプ-登録ランプ18V 11A、その他12V 11A  
消費最大電力(コイン払出時)-100W 定格周波数-50/60Hz

- 付加装置：過電流防止回路-2A以上の電流が流れないように設計されています。
- 走行艇スピード、ボリューム-VR調整により可。
- ソロ目(1-1、2-2、3-3、4-4、5-5)VR調整により可。
- 超高压スパーク遮断回路-超電圧外部スパークノイズは自動的に電子回路に供給されている電力が遮断されランプが消灯します。この場合は、もう一度電源のコンセントを又キサシして下さい。

- 通産省91-10919型式認可済 ●物品税20%課税済。
- この機種は、金品提供・交換等、賭博行為に使用すれば処罰されます。メダルゲーム場は運営基準を厳守して下さい。

発売元 **日本ベンディング販売**

大阪府池田市八王寺1丁目1-21号  
〒563 ☎0727(52)1980

**大阪メカニックサービス**

大阪府北区山崎町18番地 三恵荘ビル1F  
〒530 ☎06(312)2901

二月上旬品不足のため、みなさまにご迷惑をおかけしたことをお詫び申し上げます。今回大量生産システムにより、ご注文に応じきれ態勢が整いましたのでよろしくお願ひします。



第1回 トラベルプラン

今年11月 MOA・EXPO視察旅行

アミューズメント通信社、ジャスベル

世界最大の

MOAショーは11月

年頭恒例のATFショーが成功のうちに閉会し、これではとくに日本のAMショー(十月ごろ)、米国のMOAショーと、世界三大祭りが進められるわけだが、アミューズメント通信社はジャスベル(株)と提携して、MOAに焦

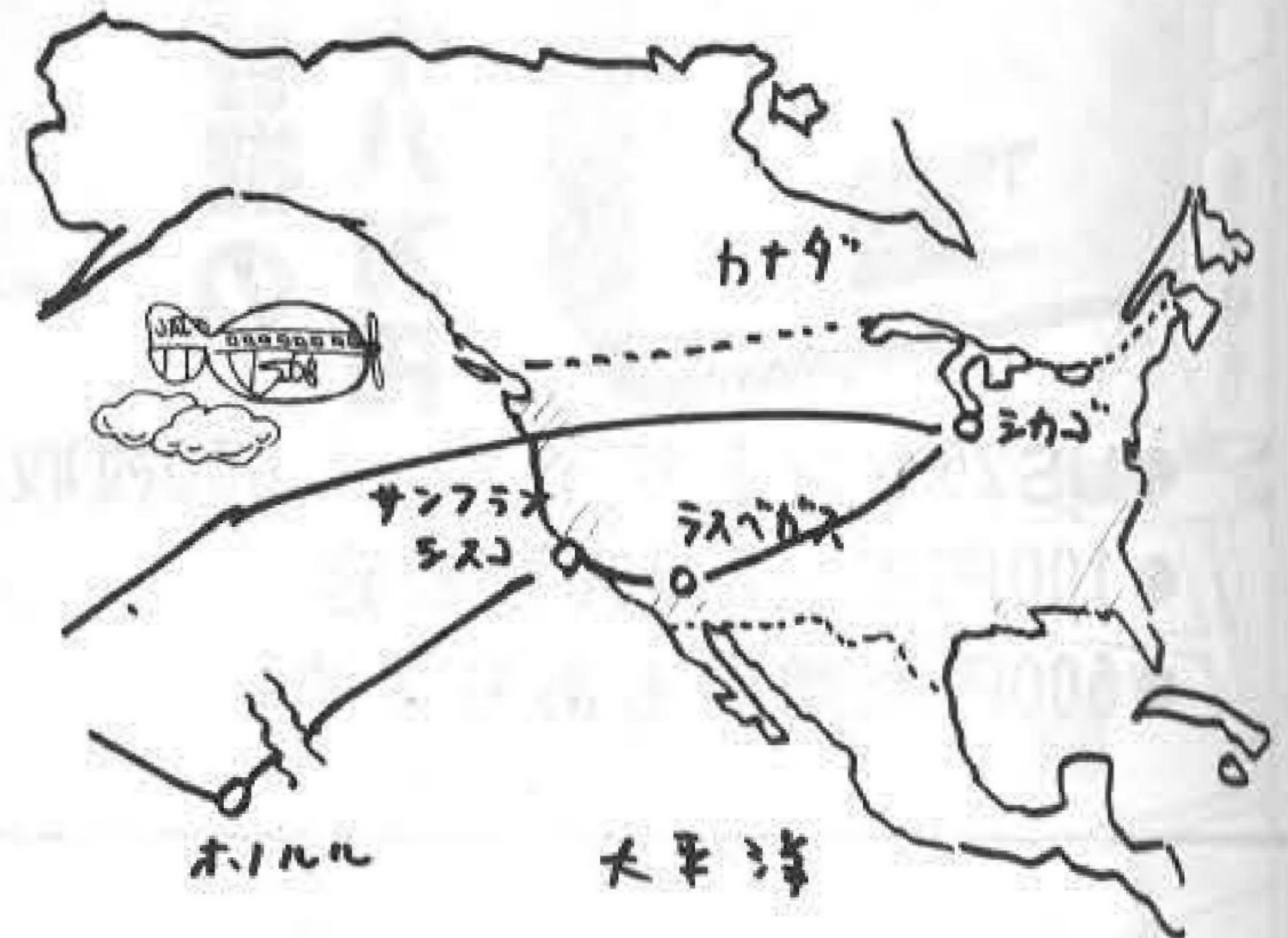

積立金方式で堅実

今年以上は以上のほか、既報のとおりモスクワで七月上旬、AMショーが予定されており、国際的にアミューズメント分野が盛上ってきていることを示している。そうした事情を背景に、今回はじめ

「グレート・アメリカ」の名前はまだまだあまり知られていない。これはディズニーランドやディズニーワールドに匹敵するほどの、家族むけの楽しい遊園地なのである。この遊園地、伝えるところによると、今年五月にオープンされることになつており、場所はカリフォルニア州サンタクララとイリノイ州ガリーナの二ヶ所。内容はディズニーワールドに近く、広さはサンタクララで五百五十エーカー、ガリーナで六百エーカーとかなり広大な敷地の中に、テーマパークをとりかこむ諸設備がある。

グレート・アメリカ

「グレート・アメリカ」の名前はまだまだあまり知られていない。これはディズニーランドやディズニーワールドに匹敵するほどの、家族むけの楽しい遊園地なのである。この遊園地、伝えるところによると、今年五月にオープンされることになつており、場所はカリフォルニア州サンタクララとイリノイ州ガリーナの二ヶ所。内容はディズニーワールドに近く、広さはサンタクララで五百五十エーカー、ガリーナで六百エーカーとかなり広大な敷地の中に、テーマパークをとりかこむ諸設備がある。

旅行費用積立方式

申込金 (例-3月) ……	5万円
第1回積立 (例-4月) ……	5万円
第2回積立 (例-5月) ……	5万円
第3回積立 (例-6月) ……	5万円
第4回積立 (例-7月) ……	5万円
第5回積立 (例-8月) ……	5万円
残金 (9月末日完納) ……	22万円
合計 ……	52万円

●申込ならびに問合せ先  
☎06 (314) 0309  
アミューズメント通信社(赤木)  
☎06 (345) 0701  
ジャスベル株式会社(力津、松岡)

日数	日付	訪問地	時間	交通機関	備 考
1	3/1	東京	夕刻	航空機	変更線
2	3/2	シカゴ	翌朝	国際線	到着後ホテルへ直行(シカゴ)
3	3/3	シカゴ			終日視察 MOAショー(シカゴ)
4	3/4	シカゴ			バリー本社見学ほかオプション(シカゴ)
5	3/5	シカゴ発 ラスベガス着	11:50 13:28	TW195	到着後カジノへ(ラスベガス)
6	3/6	ラスベガス発 サンフランシスコ着	12:10 13:30	WA174	到着後専用バスにて市内観光(金門橋、チャイナタウンなど)(サンフランシスコ)
7	3/7	サンフランシスコ発 ホノルル着	18:45 22:00	PA841	終日視察 今年3月20日オープンのレジャーランド、マリノット、グレート・アメリカの施設、顧客サービスの研究 到着後ホテルへ(ホノルル)
8	3/8	ホノルル			島内平日観光 午後自由行動(ホノルル)
9	3/9	ホノルル発	往	航空機	多大な成果をたぎせて帰国
10	3/10	東京	翌朝		入国手続後解散

BALE

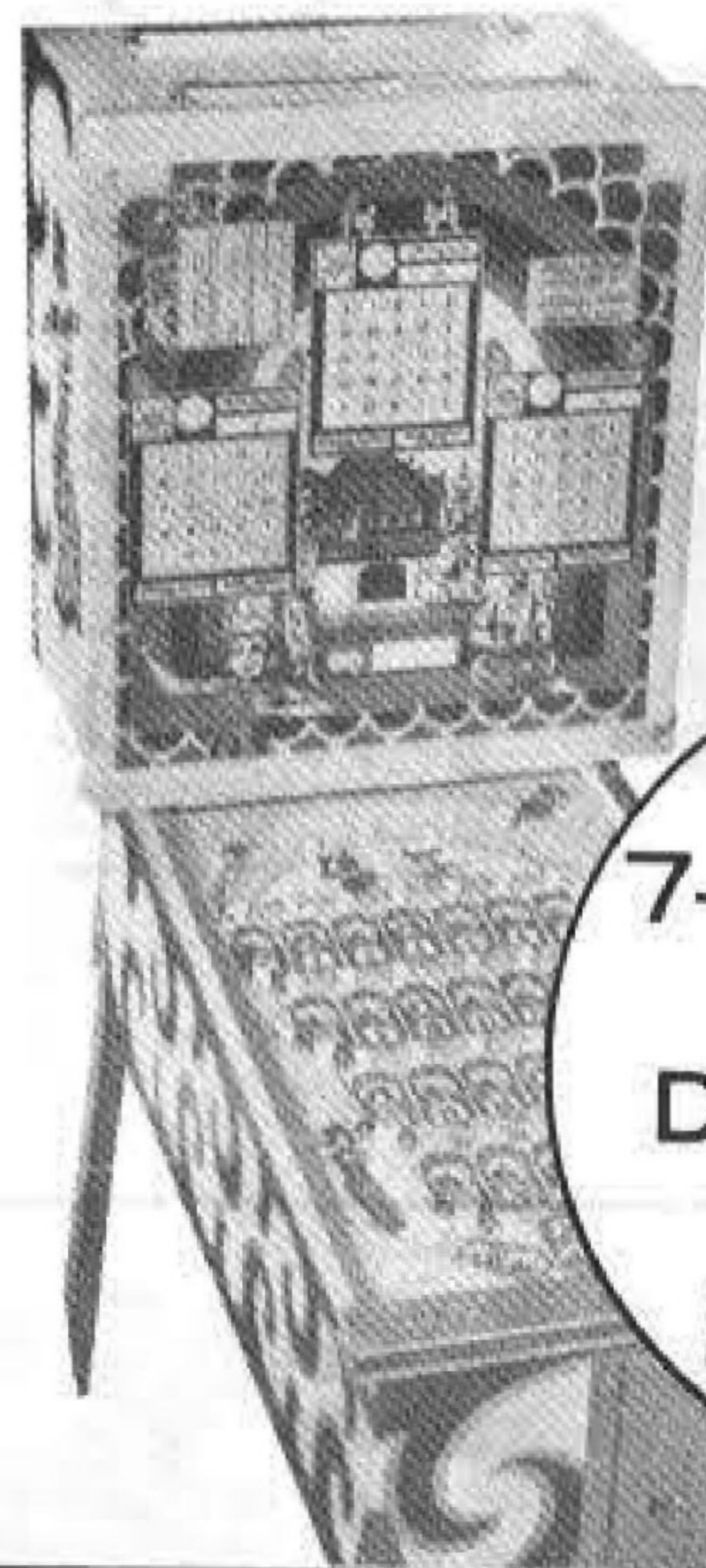

MISS AMERICA '75

3-CARD 7-COIN BINGO WITH DOUBLE OR NOHING FEATURE

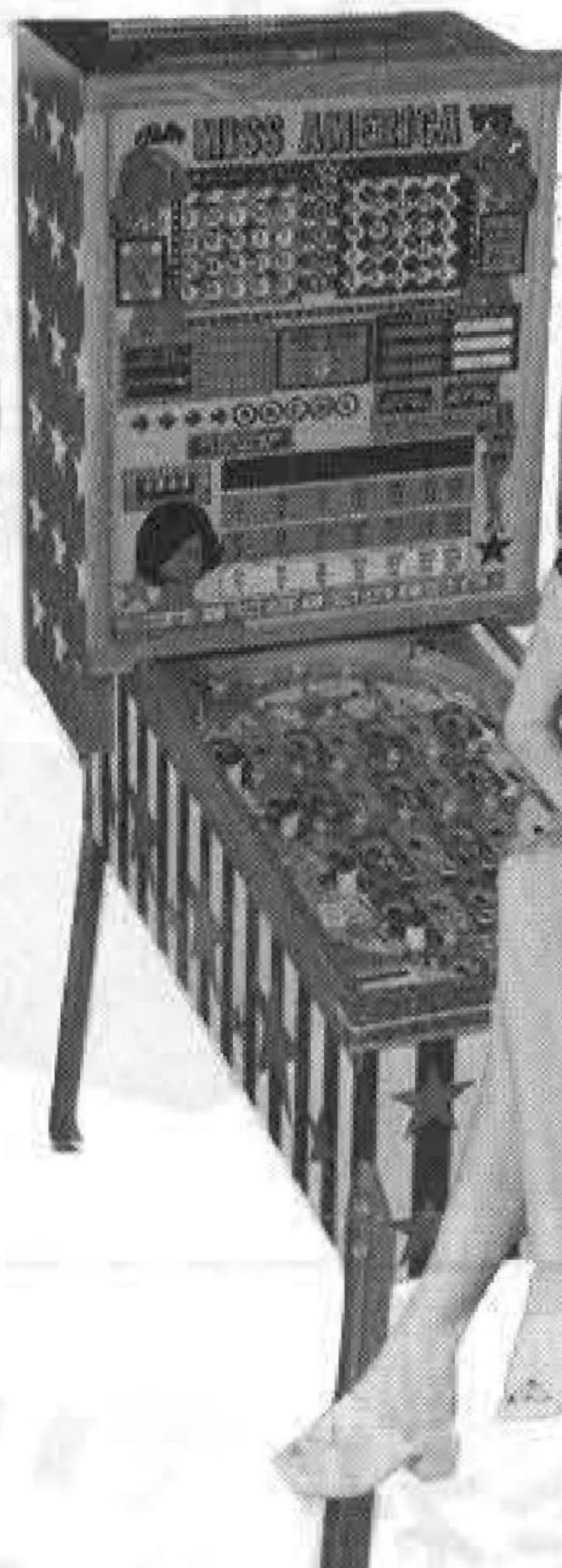

3-CARD, 6-COIN BINGO WITH EXTRA BALL FEATURE

Famous MISS AMERICA Features Plus popular Double or Nothing

SUPER WALL STREET

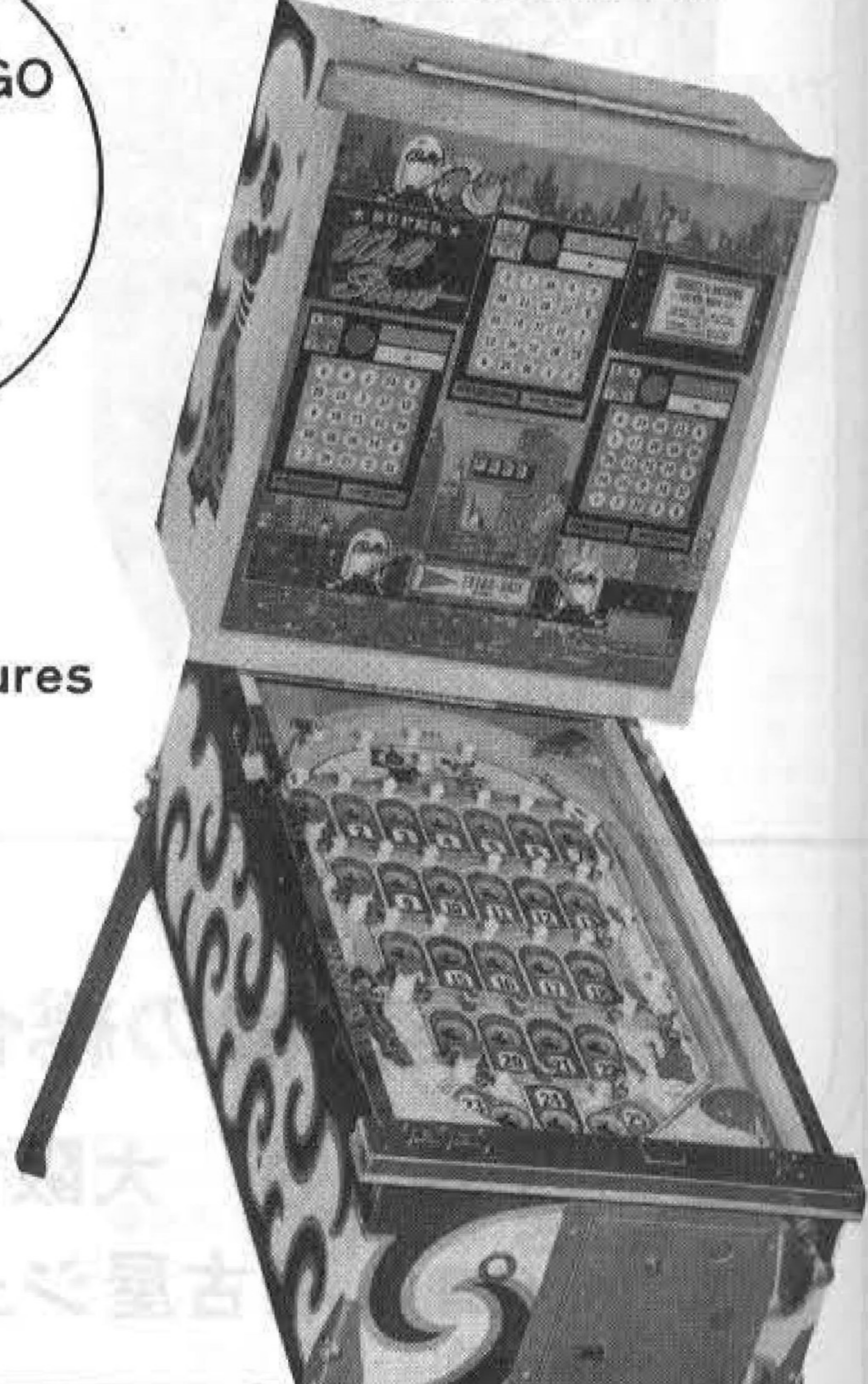

バーリーサービス(株)では、国内はもとより、世界各国から優秀なゲームマシンを厳選し低価格で販売しております。信用と実績を持つ弊社をご利用ください。バーリー社製品のみ下取り致します。

バーリーサービス株式会社

〒542 大阪市南区南綿屋町23-1  
TEL 06 (213) 5255

# 一台で両替機・メダル貸機に早替り!!

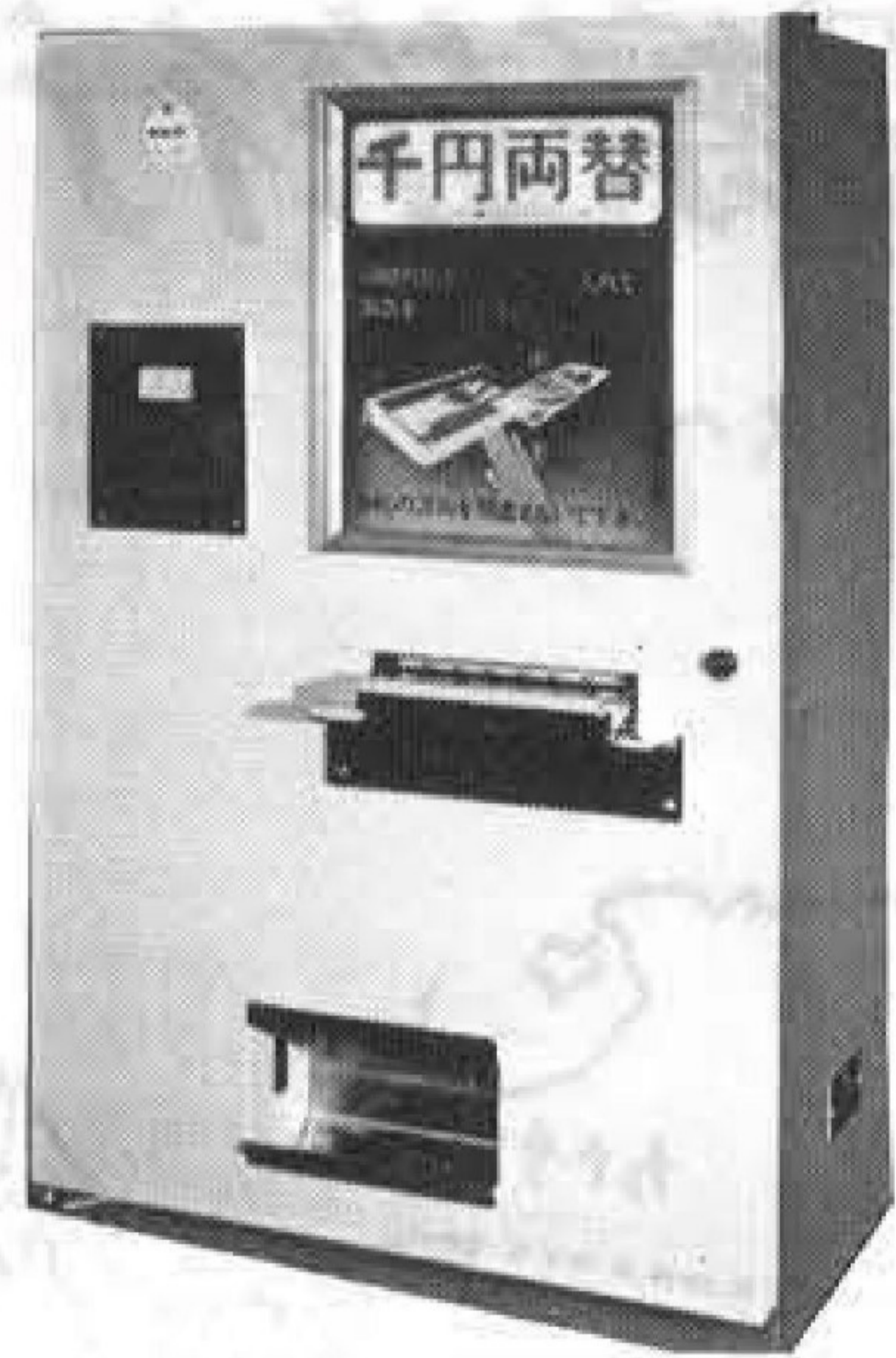

値段は紙幣両替機の常識を破る七十八万円

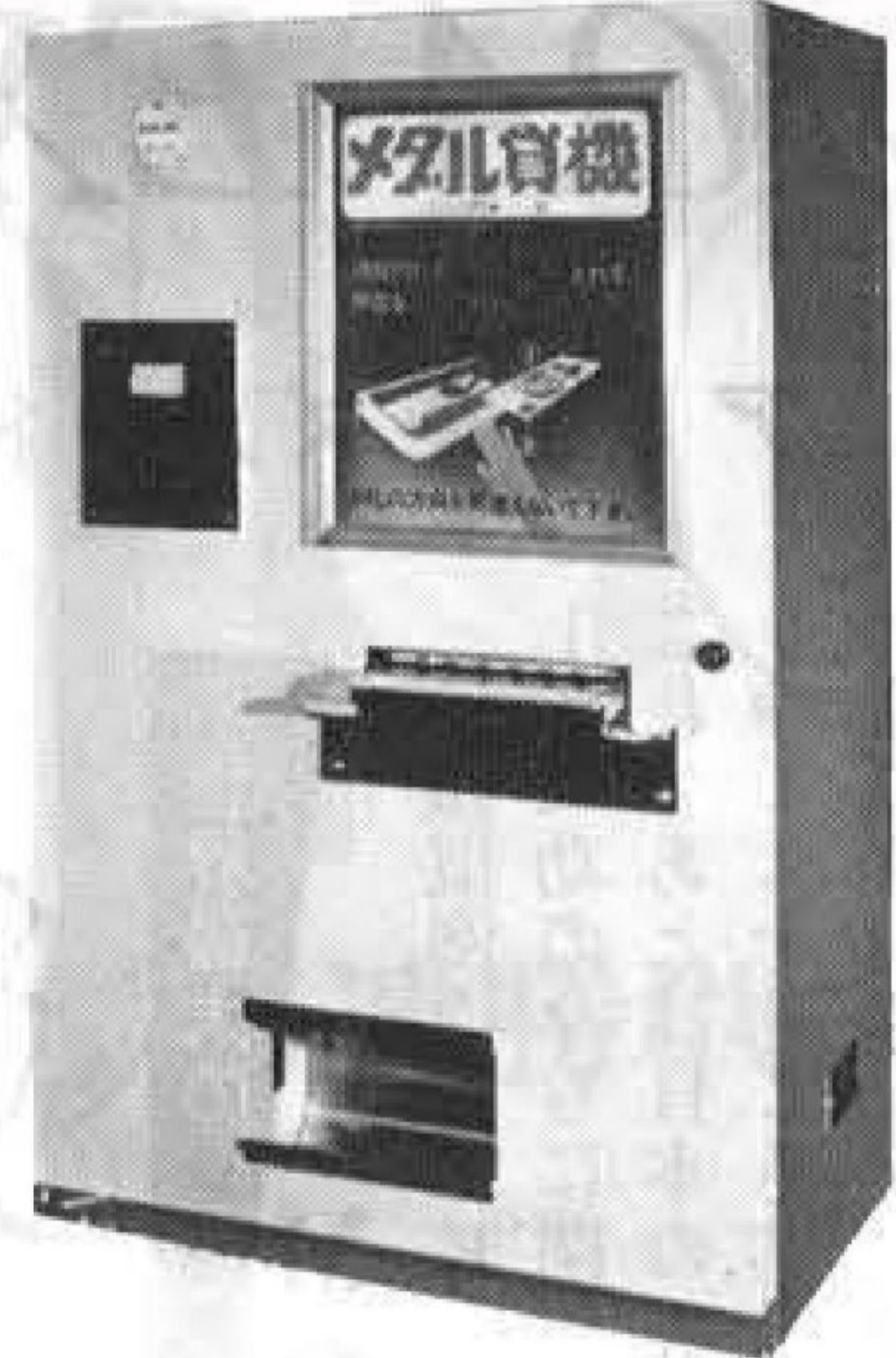

- US25セントサイズー1,000枚収容
- 100円玉ー8,500枚収容
- 500円紙幣用もあります。

D-350mm  
W-520mm  
H-840mm  
W-36kg

ジャガー・スーパースコープ



●横巾/810mm 奥行/950mm 高さ/1,280mm

最高に稼ぐプライズマシン  
ゲームコーナーで人気沸騰

# ダービーマシンの最高峰 **イーブイアールレース** はぜひツムラで!!

カラーテレビの画面に5頭立の競馬がアニメーションによって実況中継そのままに放映される全く新しいメダルゲームマシンです。

### ▼仕様

●マスゲームマシン

寸法

本体部

W880mm×D700mm×H1,480mm

ディスペンサー (1台当り)

W880mm×D420mm×H925mm

設置面積 10人用(5台セット)

(機械部分のみ)

最低2,880mm×880mm



## ジャガーX3

● 3倍掛

- 連勝複式の機械ではじめての3倍掛!
- 一ゲームに1〜63枚までメダルが投入できます。
- ノーパンク回路を内蔵

H/830・W/530・D/265mm

## スーパースター



斬新なデザインとすぐれた音響効果で人気最高頂!!

# 娯楽機械の総合商社 株式会社 ツムラ

〒536 大阪市城東区諏訪2丁目7番3号 ☎06(969)3531 (代)

代理店 名古屋ジュークサービス 〒464 名古屋市千種区鏡ヶ池通3-6 ☎052(781)6380



# ゲーム場 No.6

## 東京有楽町 銀ブラコース

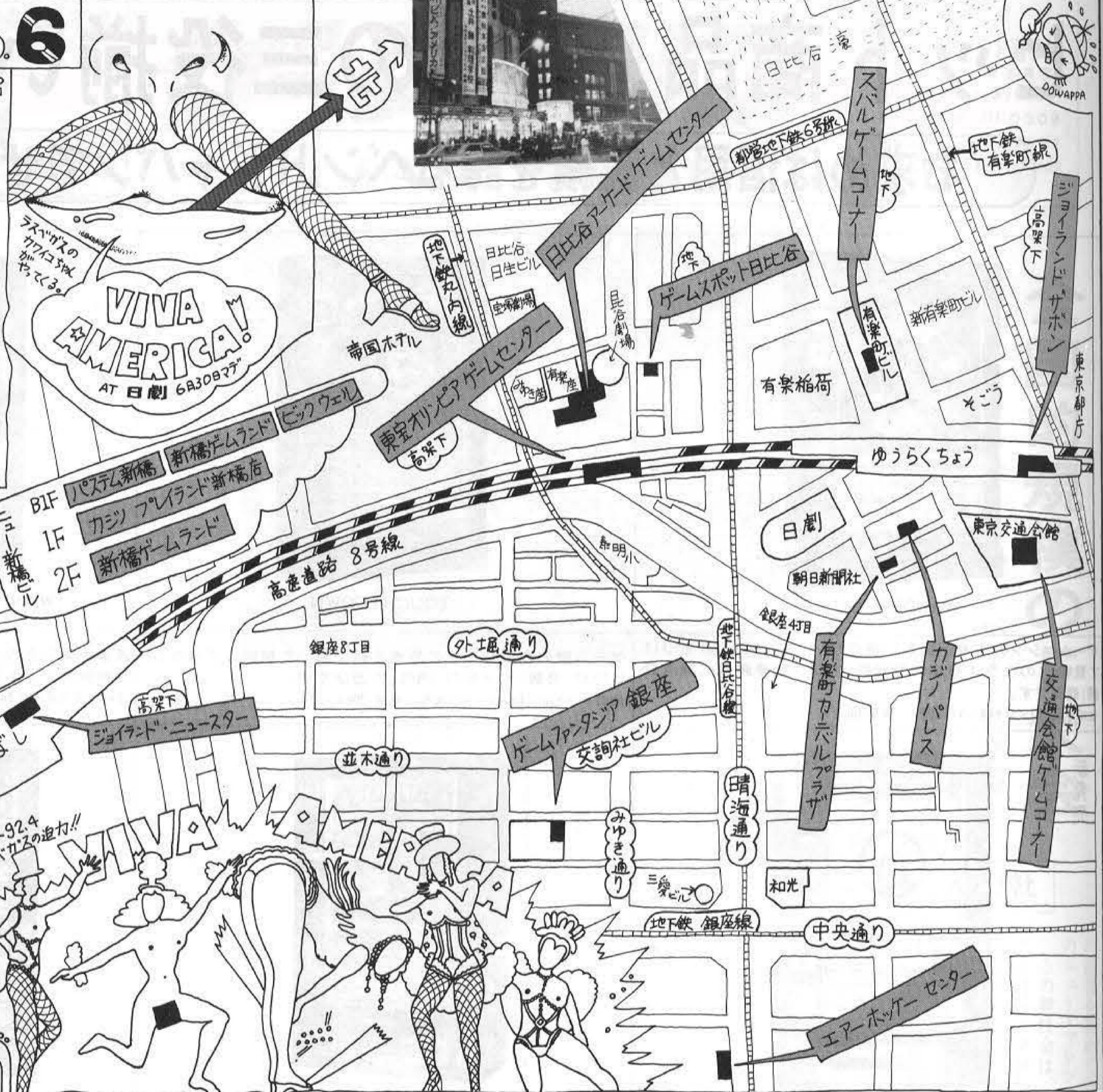

東京では新宿地区と並ぶほどゲーム場が多くなったのが、この「有楽町」。まっ、言ってみれば「銀ブラコース」。国鉄有楽町駅を起点に、まずぐるぐる目を回し、次に銀座の真ん中へ。それから銀色のボールペンとブラジャー2ヶ持った国鉄新橋駅まで行けばよい。

データ中にあるオペレーターはあくまでオペレーター。建物の管理者などについては一切、当編集室は関知しない。

### データ (通不同)

- 日比谷アーケードゲームセンター** (ベガス・スポットを含む) 千代田区有楽町1-2-2、☎580-6402、本社=㈱セガ・エンタープライゼス(☎742-3171)
- ゲームスポット日比谷** 千代田区有楽町1-3-2 (東宝3番街ビル地下)、☎580-4598、本社=同上
- 東宝オリンピックゲームセンター** 千代田区有楽町2-1-21、☎591-2778、本社=同上
- 有楽町カーニバルプラザ** 千代田区有楽町2-8-4、☎214-7934、本社=㈱エスコ貿易(☎462-0477)
- カジノパレス** 千代田区有楽町2-9-6、☎215-6599、本社=㈱ジャトレ(☎230-0671)
- 交通会館ゲームコーナー** 千代田区有楽町2-13 (東京交通会館地下)、☎214-0984、本社=㈱東京アミューズメント(☎214-0984)。アーケード部門の一部=☎216-5448、本社=㈱中村製作所(☎759-2311)
- スパルゲームコーナー** (カジノ・プレイランド有楽町店) 千代田区有楽町1-10-1 (有楽町ビル地下)、☎213-4165、本社=㈱東京キャビオート(☎404-3056)
- ジョイランド・ザボン** 千代田区有楽町2-9-12 (有楽町駅北口)、☎211-5920、本社=㈱タイトー(☎264-8611)
- ゲームファンタジア銀座** 中央区銀座6-4 (交詢社ビル)、☎571-4585、本社=㈱シグマ(☎484-2545)
- エアー・ホッケーセンター** 中央区銀座5-9-2、☎571-2228、本社=㈱中村製作所(☎759-2311)
- ジョイランド・ニュースター** 港区新橋2-17-28、☎571-77771、本社=㈱タイトー(☎264-8611)
- ニュー新橋ビル** 港区新橋2-16-1 (以下同じについては次のとおり) ④**カジノ・プレイランド新橋店** ☎504-0528、本社=㈱東京キャビオート(☎404-3056) ⑤**新橋ゲームランド** 2F=☎501-3697B=☎591-2830、本社=㈱村上電気(☎775-0508) ⑥**ゲームプラザ・パステム新橋** ☎580-6435、本社=帝国カンザイ工業㈱(☎241-0955) ⑦**ビック・ウェル** ☎580-4349

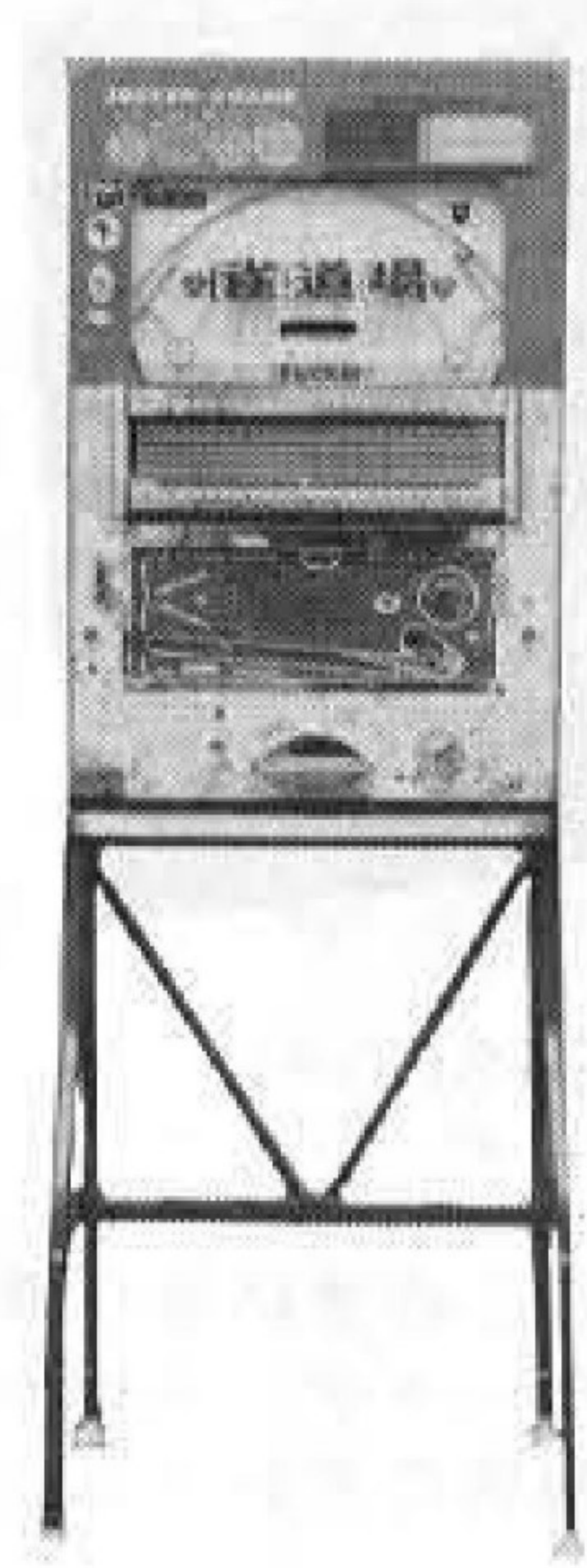

●100円硬貨を直接使用し、3ゲームできます。  
●電気は不用ですから、故障皆無です。  
●スペースを必要としません。六〇×六〇センチあればゲームができます。

## 雀道場

雀球を育てて10年 株式会社 藤商事



## チャレンジャー

10円玉で遊べる子供用ゲーム機

●本社/東大阪市荒川3-14 千577 ☎06(722)3001・3077~8・(727)0700~1  
●東京営業所/東京都大東区東上野3-20-2 千100 <エース電研ビル2F> ☎03(832)8206~8

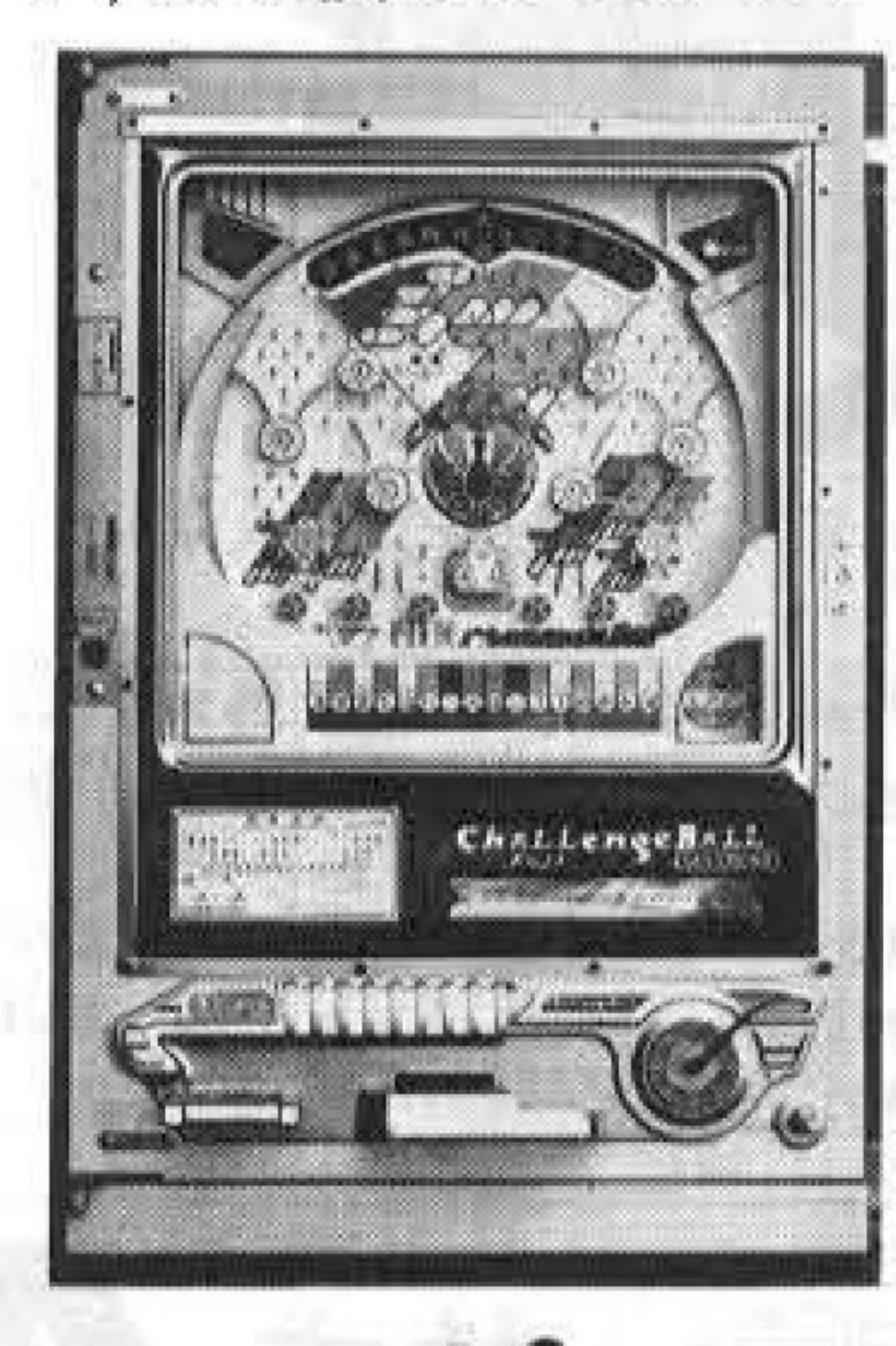

- 孔雀(ラッキー)に入ると、そのたびに1点。魅力いっぱいのニュースタイル。
- 左、右、横列ランプが3個つくと各1点。4個続いてランプがつくと2点、5個続いてランプがつくと3点になります。
- 中央(J・P)に4個ランプがつくと3点。

## チャレンジボール ピーコック (孔雀)

●北陸総代理店 (株) 松 善  
石川県七尾市下町シ部95 ☎07675(7)1829・2321

# ヒット商品、堂々の三役揃いぶみ!!

お求めは信用と実績を誇るベンドジャパンでぜひどうぞ



WANDER BOY



TOUCH DOWN



WANDER BOY HIGH POINT

ゲームマシンの王者が新しい意匠(ネクストゲーム)をつけて登場。このクラス最高の登録数(7ワク制連勝複式28点登録)商品です。  
仕様●H810×D240×W520% 重量30kg

ゲーム機のおもしろさの原点を鋭く衝いた単勝はずれなし、ODD(奇数)EVEN(偶数)の遊びです。  
仕様●H830×D240×W520% 重量30kg

連番ボタン上の小さなランプの点灯によってメダル投入数の判別ができます。5ワク制連勝複式15点登録商品。  
仕様●H830×D240×W520% 重量30kg

新発売

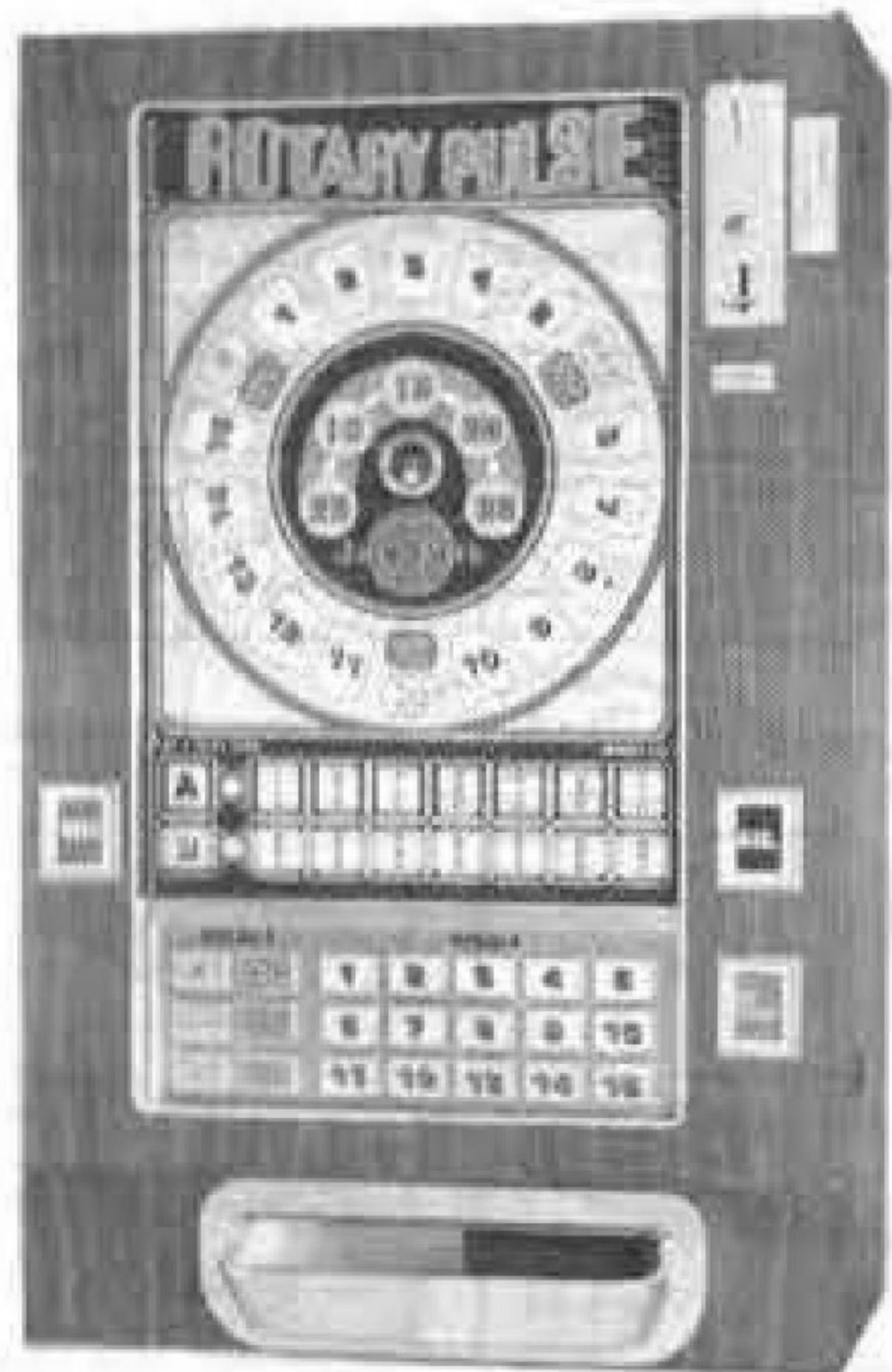

ROTARY PULSE



ROTARY JUNIOR-BONUS



LANCELOT

ニュータイプのロータリーパルスで、まったく新しい方式の単勝式ダービーゲームが楽しめます。ネクストゲームはA・B任意選択方式。JP100・200  
仕様●H850×D225×W550% 重量27kg メダル25セントサイズ

ロータリージュニアにボーナスを新設。配当率は70%・75%・80%・83%と四段階に可変できます。JP100・200 ボーナス250・500  
仕様●H860×W550×D335% 重量29kg

今までのどのマシンよりもトラブルが少ないと定評です。ホッパー採用、ワンスモアチャンス付です。配当-S10・15・20(W2倍)JP50(100)  
仕様●H833×W570×D335% 重量33kg



EVR RACE (12人用)



EVR RACE



SUPER SCOPE

カラーテレビの画面に5頭立の競馬がアニメーションによって実況中継そのままに放映される全く新しいメダルゲームです。  
仕様●本体部W880×D700×H1,840% ディスペンサー(1台当り)W880×D420×H925% 重量 テレビ55kg EVR28kg キャビネット31kg 消費電力1,210W(瞬間)630W(平均)

カラーテレビの画面に5頭立の競馬がアニメーションによって実況中継そのままに放映される全く新しいメダルゲームです。  
仕様●W640×D860×H1550% 重量テレビ20kg EVR28kg ディスペンサー・キャビネット55kg 単相AC100V 客持時300W 払戻時500W メダル25セントサイズ

今、最高に稼ぐヒット商品は、この景品取り機スーパースコプです。子供対象のアーケードゲーム場からヤング対象のメダルゲーム場まで、景品内容のアレンジによって幅広く使えます。  
仕様●H1280×D950×W810% 重量85kg



株式会社  
ベンドジャパン

本社 〒556 大阪市浪速区水崎町18番地  
TEL 06(643)3857(大代表)

沖縄支店

〒901-22 沖縄県宜野湾市宇伊佐44  
TEL09889(7)4631

西日本支店 西日本ベンドジャパン

〒745-山口県徳山市今宿町1丁目16  
TEL0834(21)0279

東日本支店 千葉エンタープライズ

〒276 千葉県八千代市八千代台西5-1-4  
TEL0474(85)3237