

DIE GANZE WELT DER VIDEOSPIELE

Markt & Technik
8S 45,-/sfr 5,80
Lit 7000/hfl 7,30
lfr 140/plas 600
DM 5,80

VIDEO GAMES

BRANDHEISSE INFOS

Final Fantasy 6

Super Nintendo

EXKLUSIV!

Aspect Warriors

Mega Drive

SKI GEIL!

Val d'Isère

Super Nintendo

BESSER ALS MORTAL KOMBAT?

Eternal Champions

Mega Drive

Außerdem im Test: Equinox Super Nintendo • Socket Mega Drive • Clayfighters Super Nintendo • Stellar Fire Mega CD • Virtual Pinball Mega Drive • Mystic Quest Super Nintendo und viele mehr

GEWINNT EINE KOMPLETE MULTIMEDIA-ANLAGE!

GAME BOY • MEGA DRIVE • NES • SUPER NINTENDO • MASTER SYSTEM • MEGA CD • GAME GEAR





SERVICEPLAN

Dein größter Wurf



Das wohl echteste Basketballspiel aller Zeiten

Ab März für Super Nintendo®, Game Gear™ und Mega Drive™, ab Mai auch für Game Boy™.
Aktuelle Acclaim-News jetzt auf SAT 1-Text, Seite 545.

NBA Jam ©1993. The NBA and NBA Team trademarks used herein are used under license from NBA Properties, Inc.
All rights reserved. ©1993 Acclaim Entertainment, Inc.



New York, New York

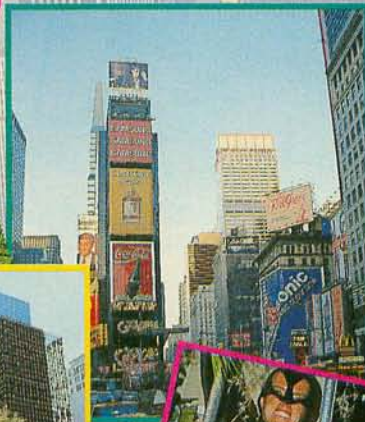

Mit einem Jaguar aus Eis, zweibeinigen Katzen und einer Riesenfete im New Yorker Time-Building gab Atari den Startschuß für den Jaguar. Unten rechts Altpräsident Jack Tramiel, links Sohnemann und Atari-Boß Sam.



Am Ende '85 eine völlig unbekannte Firma namens Nintendo of America aufmachte, den toten Videospiegelmarkt wieder auferstehen zu lassen, entschied man sich für den schwierigsten Start: für New York.

Atari hat sich diese Masche vom Erzrivalen abgeguckt. Das Weihnachtsgeschäft in NY ist gelaufen, drei Millionen Dollar für Werbung sind investiert. Und was gute Spiele betrifft? Hoffentlich sind Jaguar-Besitzer nicht zu dem selben Schicksal verdammt wie der Kamerad am New Yorker "Jekyll & Hyde": zum Warten und Warten...

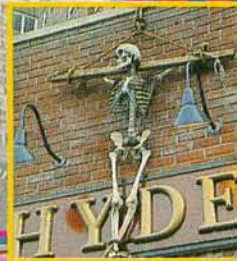

...

Euer Video Games Team



Nach der Prügelorgie Mortal Kombat spielt Acclaim sanftere Töne an und setzt auf Umsetzungen des erfolgreichen Basketball-Automaten NBA Jam

News

Jaguar-Test	8
<i>Streicheleinheiten oder Prügel für Ataris Kätzchen?</i>	
3DO-News	9
<i>Immer mehr Spiele für 3DO werden fertig</i>	
Aspect Warrior	14
<i>Exklusiver Vorbericht des EA-Rollenspiels</i>	
NBA Jam	18
<i>Leisere Töne von Acclaim mit Basketball</i>	
Dragon's Lair	20
<i>Don Bluths Automatenklassiker neu für Mega CD</i>	
Choplifter 3	22
<i>Kampfhubschraubermissionen für Super Nintendo</i>	
Val d'Isère	24
<i>Rechtzeitig zu den Spielen jede Menge Wintersport</i>	
Nippon-Corner	26
US-Corner	28
Nintendo	30
Sega	32
PC-Engine	34
Neo-Geo	39



43

Nach Dutzenden von Automaten- und Computerversionen nun auch auf Mega CD: Stellar Fire

Test

MEGA CD

Racing Aces	42
Stellar Fire	43
Sewer Shark	43
Hook	44
Prize Fighter	44

MEGA Drive

Landstalker	45
Eternal Champions	46
Toejam & Earl 2	48
Socket	50
Awesome Possum	51
Dragon's Revenge	52
Lethal Enforcers	79
Greatest Heavyweights	79
Double Clutch	80
Dr. Robotniks Mean Beans	80
Virtual Pinball	82
Winter Olympics	84

SUPER NINTENDO

Super Empire Strikes Back	87
Lufia	88
Total Carnage	89
Clayfighters	90
Fatal Fury 2	92
Equinox	94
Mystic Quest	95
Battletoads - Double Dragon	96
Alfred Chicken	98
Ranma 1/2	99
Darius Force	100
Soldiers of Fortune	101
Peace Keepers	101
Duffy Duck	102
NHL Hockey '94	103
John Madden '94	104
Suzuka 8 Hours	105
Wizard of Oz	106
Steel Talons	106

Game Gear

Road Runner	109
The Flash	109
Spider Man	109
Asterix	110
Bart Simpson	110
Micro Machines	111



46

Eternal Champions soll die Mega-Drive-Versionen von Mortal Kombat und Streetfighter II in den Schatten stellen. Versuch gelungen?



8

Das erste fertige Spiel für den Atari Jaguar: Ist Cybermorph der Aufbruch in ein neues Entertainment-Zeitalter?

GAME BOY

Darkwing Duck	111
Duck Tales 2	111
Out to Lunch	112
Castle Quest	112
Gear Works	113
Miner 2049er	115
WCW Wrestling	115

MASTER SYSTEM

The Ottifants	108
The Flash	109
Spiderman	109

Tips & Tricks

Goof Troop (SN)	60
Super Empire Strikes Back (SN)	71
Battletoads (SN)	75
Mortal Kombat (MD)	75
Robocop 2 (GA)	75
Cool Spot (MD)	75
Pop'n Twin Bee (SN)	75
Aladdin (SN)	76
Super Empire Strikes Back (SN, US-Version)	76
Asterix (MD)	76
Puggsy (MD)	76
Zombies (SN)	76
Actraiser 2 (MD)	76
Monaco Grand Prix (GG)	76
Warsong (MD)	76

Rubriken

Mega-Wettbewerb	28
Leserpost	53
Rat & Tat	56
Comic	58
Impressum	37
Inserentenverzeichnis	113
Redaktions-Hitparade	41
So bewerten wir	38
Private Kleinanzeigen	75
Vorschau	118



48

Die Freak-Brothers ToeJam & Earl sind wieder unterwegs: Fast so cool wie Beavis & Butthead!



BRAWL BROTHERS SN (solo) . 139.95 ■■■
LIMIT. AUFLAGE (mit Tel.-K.) 169.95 ■



TOTAL CARNAGE SN 139.95 ■■■
TOTAL CARNAGE GB 64.95 ■



DIE OTTIFANTEN SM 84.95 ■■■
SONIC CD MEGA CD (MC) 79.95 ■

SUPER NINTENDO (SN)

GERÄTE UND ZUBEHÖR

super nes + super mario world dA	299.95
super nintendo power station dA	199.95
4-spieler adapter dA	69.95
action replay pro cartridge dA	129.95
ascii pad dA	49.95
high tech action controller dA	34.95
joypad transparent progr.sv337 dA	69.95
joypad transparent sv 334 dA	34.95
joystick proneo 1 prog. sv 336 dA	99.95
joystick topfighter sv 338 dA	149.95
mario world spieleberater dA	24.95
moduladapter fire 16-bit dA	39.95
moduladapter nts-c/pal dA	39.95
profi koffer action case dA	59.95
stereo a/v-kabel & scart adapt dA	34.95
super nintendo spieleberater dA	24.95
super-nintendo spieleberater 2 dA	24.95
verlängerungskabel für joypad dA	24.95
zelda spieleberater dV	24.95

SPIELMODULE

aladdin dV	114.95
asterix dA	119.95
battletoads in battle maniacs dA	114.95
bram stoker's dracula dA	129.95
california games 2 dA	119.95
chuck rock dA	109.95
cliffhanger dA	109.95
congo's caper dA	114.95
cool spot dA	129.95
gp 1 dA	114.95
hook dA	129.95
john madden football 93 dA	119.95
jurassic park dA	139.95
lagoon dV	149.95
last action hero dA	109.95
mario is missing dV	139.95
mario paint mit mouse dA	94.95
mystic quest legend + berater dV	94.95
rummenigge player manager dA	129.95
street fighter 2 turbo dA	139.95
striker dA	129.95
super bomberman dA	109.95
super mario all-stars dA	94.95
super mario kart dA	94.95
terminator 2 (judgm. day) dA	129.95
the lost vikings dV	114.95
turtles tournament fighters dA	149.95
wing commander secret missions dA	139.95
zombies dA	129.95

GAME BOY (GB)

GERÄTE UND ZUBEHÖR

game boy basic set dA	99.95
game boy mit tetris dA	149.95
netzteil regelbar dA	19.95
action replay pro cartridge dA	89.95
akkuset dA	44.95
batterieset mit netzteil dA	64.95
fm tuner (radio für game boy) dA	34.95
game boy spieleberater dV	19.95
gürteltragetaste dA	24.95
handy boy all in one sv 907 dA	69.95
handy carry sv 905 dA	12.95
handy plug sv 909 dA	16.95
handy power 2 sv 902 dA	69.95
handy power kit sv 900 dA	89.95
handy sound sv 906 dA	29.95
lupe mit licht dA	19.95
lupe+licht+akkuset+netzteil dA	59.95
profittasche dA	29.95
spiel- und tragetaste dA	24.95

SPIELMODULE

asterix dA	64.95
batman - animated series dA	64.95
bram stoker's dracula dA	64.95
bugs bunny crazy castle 1 dA	54.95
darkwing duck dV	64.95
duck tales dA	59.95
garfield labyrinth dA	69.95
gear works dA	64.95
glücksrad dA	64.95
hammerin' harry dA	69.95
jimmy connors tennis dA	64.95
jurassic park dA	74.95
kirby's dreamland dA	54.95
mario & yoshi dA	54.95
mega man 2 dA	64.95
mickey mouse dA	64.95
mickey's dangerous chase dA	64.95
star trek next generation dA	64.95
super mario land 2 dA	64.95
tazmania dA	64.95
terminator 2 (judgment day) dA	64.95
tiny toon adventures 2 dA	64.95
tiny toon dA	64.95
tom & jerry 2 - der film dA	69.95
top gun dA	64.95
turtles 3 - radical rescue dA	64.95
wwf superstars 2 dA	64.95
wwf superstars 3 king of ring dA	64.95
zelda - link's awakening dV	64.95

DAS DEUTSCHE VIDEOSPIELANGEBOT IST AKTUELLE AUSWAHL ZEIGT. EIN MOTTO DER ECHTEN VIDEO...

UNSER NEUES SUPER NINTENDO SPIEL "BRAWL BROTHERS" KÖNNEN SIE AUCH IN LIMITIERTER AUFLAGE MIT DER ORIGINAL "BRAWL BROTHERS" TELEFONKARTE BEKOMMEN.

"BRAWL BROTHERS LIMITED EDITION" GIBT'S NUR 1.000 MAL.

ALSO GREIFEN SIE SCHNELL ZU!

DIE AUSLIEFERUNG DER TELEFONKARTEN ERFOLGT IM JANUAR 1994.



BRAWL BROTHERS SN solo 139.95
BRAWL BROTHERS SN limited ed. 169.95

ALLE SONDERANGEBOTE NUR SOLANGE DER VORRAT REICHT!

DIE ZAHLEN VOR DEM TITEL GEBEN DEN ERSCHEINUNGSMONAT AN.

SONDERANGEBOTE

SUPER NINTENDO	home alone 2 dA	49.95	bubsy dA	89.95
best of the best dA	magnetic soccer dA	29.95	captain planet dA	49.95
chessmaster dA	mortal kombat dA	59.95	choken dA	39.95
cybermat dA	mystic quest dV	49.95	corporation dA	49.95
F-zero dA	roging fighter dA	49.95	cyborg justice dA	59.95
james pond - robocod dA	spot dA	19.95	david robinson basketball dA	39.95
lethal weapon 3 dA	NES		empire of steel dA	49.95
mortal kombat dA	banana prince dA	69.95	hard drivin dA	49.95
parodius dA	blades of steel dA	39.95	home alone dA	49.95
road riot dA	double dragon 2 dA	39.95	james pond 2 - robocod dA	49.95
sim city dV	double dragon 3 dA	39.95	mario lemieux hockey dA	49.95
street fighter 2 dA	kick off dA	39.95	mortal kombat dA	99.95
super mario world dA	mario & yoshi dA	49.95	risky woods dA	49.95
super pang dA	nes open tournament golf dA	39.95	sonic spinball dA	99.95
super r type dA	probotector 2 dA	39.95	sonic the hedgehog dA	39.95
super soccer dA	shatterhand dA	39.95	space harrier 2 dA	39.95
super tennis dA	simpsons 4 (bartman) dA	39.95	speedball 2 dA	39.95
terminator dA	snake rattle 'n' roll dA	39.95	steel talons dA	49.95
wing commander dA	MEGA DRIVE MODUL		talespin dA	49.95
GAME BOY	688 submarine attack dA	49.95	talimls adventure dA	39.95
f-15 strike eagle dA	arielle - little mermaid dA	49.95	world cl.leaderboard golf dA	59.95
ft-roce+4 spieler adapter dA	batman dA	49.95	xenon 2 dA	39.95

VORANKÜNDIGUNGEN

SUPER NINTENDO	0194 operation logic bomb dA	129.95	1293 crash dummies dA	114.95
1293 acclaim's world cup soccer dA	0194 super turican dA	114.95	1293 james pond 3 dA	119.95
1293 alfred chicken dA	0194 world heroes dA	149.95	1293 konststalker dV	109.95
1293 battle blaze dA	GAME BOY		1293 last action hero dA	94.95
1293 brawl brothers dA	1293 boxite 2 dA	59.95	1293 lhx attack chopper 2 dA	109.95
1293 equinox dA	1293 chuck rock dA	64.95	1293 lotus turbo challenge 2 dA	109.95
1293 flashback dA	1293 cliffhanger dA	44.95	1293 nfl quarterback club dA	129.95
1293 mechwarrior dA	1293 mickey's challenge dA	64.95	1293 ninja gaiden dA	94.95
1293 nigel mansell's world ch. dA	1293 nigel mansell's world ch. dA	64.95	1293 pele soccer dA	94.95
1293 nfl quarterback club dA	1293 sensible soccer dA	44.95	1293 robocop 3 dA	114.95
1293 nigel mansell's world ch. dA	1293 total carnage dA	64.95	1293 zombies dA	99.95
1293 nigel mansell's world ch. dA	1293 zool - ninja of the mth dA	64.95	0194 champion's league soccer dA	114.95
1293 zool - ninja of the mth dA	0194 goal dA	64.95	0194 f-15 strike eagle 2 dA	129.95
0194 goal dA	0194 piene le chef dA	64.95	SEGA MEGA CD	
0194 wcv - the main event dA	0194 space date dA	64.95	1293 chuck rock 2 son of chuck dA	114.95
MEGA DRIVE MODUL	0194 wcv - the main event dA	64.95	1293 cobra command dA	94.95
1293 addams family dA	MEGA DRIVE MODUL		1293 dune dA	114.95
1293 american football dA	1293 addams family dA	114.95	1293 jurassic park dA	94.95
1293 blades of vengeance dA	1293 american football dA	94.95	1293 sol heace dA	114.95
1293 brit hll hockey dA	1293 blades of vengeance dA	109.95	1293 spider-man vs kingpin dA	94.95
1293 cliffhanger dA	1293 brit hll hockey dA	94.95	1293 terminator dA	114.95
	1293 cliffhanger dA	94.95	1293 wwf rage in the cage dA	114.95

TINY TOON 1 dA SN129.95 - SM 99.95
GB Teil(#) 1 64.95 - Teil(#) 2 64.95

ALADDIN SN dV 114.95

HANDY POWER KIT 2 (GB) SV 910 39.95
DAS TOP-AKKUPACK

NES #1 94.95 - #2 94.95 - C-WORKSH. 94.95

AL, REICHHALTIG UND PREISWERT, WIE UNSERE OSPIEL-FREAKS LAUTET DESHALB IMMER ÖFTER:

ES MUß NICHT IMMER IMPORT SEIN!



IM CPS-KUNDENMAGAZIN FINDEN SIE UNSER GESAMTANGEBOT AUS DEN BEREICHEN COMPUTER- UND VIDEOSPIEL.

FÖRDERN SIE IHR KOSTENLOSES EXEMPLAR NOCH HEUTE AN UND SIE ERHALTEN DAZU DIE ZEITSCHRIFT MEGA FUN 12/93 GRATIS.

SEGA MEGA-CD (SC)

GERÄTE UND ZUBEHÖR

- mega cd 2 + road avenger dA 589.95
- mega cd 2 ohne spiel dA 519.95

SPIELE-CD's

- after burner 3 dA 94.95
- batman returns dA 114.95
- black hole assault dA 114.95
- chuck rock dA 99.95
- ecco the dolphin dA 94.95
- final fight dA 94.95
- hook dA 99.95
- inxs - make my video dA 94.95
- jaguar xj 220 dA 94.95
- kris kross dA 99.95
- night trap dA 129.95
- prince of persia dA 94.95
- road avenger dA 114.95
- robo aleste dA 114.95
- sewer shark dA 129.95
- sherlock holmes 2 dA 114.95
- sherlock holmes dA 119.95
- silpheed dA 94.95
- sonic cd dA 79.95
- thunderhawk dA 114.95
- time gal dA 94.95
- wolfchild dA 114.95

N • E • S (NS)

GERÄTE UND ZUBEHÖR

- control-deck mit mario bros. 1 dA 99.95
- nes action set + gun + 2 games 149.95
- action replay pro cartridge dA 89.95

SPIELMODULE

- caveman ninja dA 94.95
- darkwing duck dV 94.95
- drop zone dA 94.95
- flintstones dA 79.95
- kirby's adventure dA 74.95
- paperboy 2 dA 94.95
- prince of persia dA 104.95
- roadblasters dA 94.95
- tetris dA 64.95
- tiny toon adventures 2 dA 94.95
- tiny toon adventures dA 94.95
- tiny toon cartoon workshop dA 94.95

MEGA DRIVE (SM)

GERÄTE UND ZUBEHÖR

- mega drive 2 (ohne spiel) dA 199.95
- mega drive 2 aladdin set dA 289.95
- mega drive 2 magnum set dA 359.95
- mega drive extra 3 set dA 279.95
- 4 spieler adapter orig. sega dA 59.95
- 6 button propad 2 sv 439 dA 39.95
- action replay pro cartridge dA 129.95
- arcade power stick 2 dA 89.95
- arcade power stick dA 114.95
- cdx modul US 119.95
- joypad transparent progr.sv437 dA 69.95
- joypad transparent sv 434 dA 34.95
- joypad-verlängerungskabel dA 9.95
- moduladapter ntsc/pal US 39.95
- profi koffer US 59.95
- quickjoy sega-megastar sv 433 dA 49.95
- rgb-video-scartkabel zu md 2 dA 29.95
- videokabel (av/cinch) dA 24.95
- videokabel (scart/euro av) dA 24.95

SPIELMODULE

- aladdin dA 119.95
- asterix - the great rescue dA 119.95
- batman returns dA 94.95
- bram stoker's dracula dA 119.95
- chuck rock 2 - son of chuck dA 109.95
- cosmic spacehead dA 109.95
- f1 (incl. batterie) dA 119.95
- fifa international soccer dA 109.95
- hook dA 109.95
- john madden football '94 dA 119.95
- jurassic park dA 119.95
- mickey & donald world of ill. dA 94.95
- nhlpa hockey '94 dA 109.95
- nhlpa hockey '93 dA 114.95
- ottifants dA 84.95
- puggsy dA 109.95
- rocket knight adventures dA 104.95
- sensible soccer dA 119.95
- shining force (12 mb+batterie) dA 129.95
- snake rattle n roll dA 109.95
- streef fighter 2 champ. edit. dA 139.95
- tozmania dA 114.95
- terminator 2 arcade dA 114.95
- thunderforce 4 dA 114.95
- turtles tournament fighters dA 129.95
- ultimate soccer dA 109.95
- virtual pinball dA 109.95
- wiz n' liz dA 109.95
- wwf royal rumble dA 129.95

HÄNDLER SIND WILLKOMMEN
CPS-HÄNDLERPREISLISTEN NACH VORLAGE EINES GEWERBENACHWEISES

MIT ERSCHEINEN DIESER ANZEIGE VERLIEREN ALLE ALTEN ANZEIGEN- UND LISTENPREISE IHRE GÜLTIGKEIT. VERKAUF ERFOLGT AUSSCHLIEßLICH ZU UNSEREN ALLGEMEINEN GESCHÄFTSBEDINGUNGEN. KEINE HAFTUNG FÜR DRUCKFEHLER!

VERSANDKOSTEN INLAND
 BEI VORKASSE PER SCHECK ODER PER KREDITKARTE 5,- DM
 BEI VERSAND PER NACHNAHME 10,- DM

VERSANDKOSTEN AUSLAND
 BEI VORKASSE PER SCHECK ODER PER KREDITKARTE netto 12,- DM
 BEI VERSAND PER NACHNAHME netto 25,- DM

EUROPA, WIR KOMMEN!
 ALS KUNDEN INNERHALB DER EG BELIEFERN WIR SIE INCLUSIVE DER IN DEUTSCHLAND GÜLTIGEN MEHRWERTSTEUER (15%).
 ALS KUNDEN AUßERHALB DER EG BELIEFERN WIR SIE OHNE MWST. IHRE ZOLLBEHÖRDE ERHEBT DIE JEWEILS GÜLTIGE EINFUHRUMSATZSTEUER.

STICHWORT: UMWELTSCHUTZ
 IHRE WAREN ERHALTEN SIE VON UNS IN RECYCLEBAREN SICHERHEITS-VERPACKUNGEN. WENN SIE DIESE TROTZDEM WIEDERVERWENDEN, REDUZIEREN SIE DAMIT DIE ABFALLMENGE DEUTLICH ZUM NUTZEN ALLER.

SIE ERREICHEN UNS PER POST
CPS FRANK HEIDAK
BÜRGERSTRASSE 8-10
50667 KÖLN

BESTELLANNAHME PER TELEFON
0221/25 69 83, ...84, ...85
 MO-FR VON 10.00 - 18.30 UHR, SA VON 10.00 - 14.00 UHR
 AUßERHALB DER GENANNTEN ZEITEN STEHT IHNEN AUF ALLEN DREI LEITUNGEN EIN ANRUFBEANTWORTER ZUR VERFÜGUNG, DER TÄGLICH ABGEHÖRT WIRD.

BESTELLANNAHME PER TELEFAX
0221/25 69 86
 RUND UM DIE UHR FÜR IHRE EILIGEN BZW. UMFANGREICHEREN AUFTRÄGE

GEBEN SIE GAS UND SCHICKEN SIE MIR:

MODUL ZUBEHÖR GERÄT

MODUL ZUBEHÖR GERÄT

KUNDENMAGAZIN (INCL. MEGA FUN 12/93)

KONSULENTENTYPENMAGAZIN

VG 0294

AUFTRAGGEBER

NAME

STRASSE

PLZ ORT

TELEFON KREDITKARTENFIRMA VERFALLSDATUM

KUNDEN-NR. KREDITKARTEN-NR.

WAR PZONE

JAGUAR

Das lange Warten hat ein Ende, die erste 64-Bit-Konsole der Welt ist da. Mitgeliefert wird Cybermorph, ein interessantes 3-D-Shoot'em Up.

Cybermorph

Das mächtige Pernitia-Imperium erobert einen Planeten nach dem anderen. Leider fallen dabei auch die neuesten Waffen in deren Hände. Ihr bemannt Euren Prototypen des Cybermorph-Transmogriphon, ein



Auch komplizierte Gebäude sind für den Jaguar kein Problem

ren Bildschirmrand den Weg weist. Sämtliche 17 Knöpfe des Jaguar-Joy-pads sind übrigens mit verschiedenen Befehlen belegt. So wählt Ihr mit den 1-, 2- und 3-Buttons Superwaffen an, sofern Ihr welche gefunden habt. Die Schußkraft Eures T-Griffon läßt sich mit einigen Extras ebenfalls verstärken. Auf den neun Planeten, die es zu säubern gilt, findet Ihr eine Menge wichtiger Gebäude: Durch Teleporter gelangt Ihr in eigentlich unerreichbare Gegenden, in Bunkern findet Ihr nützliche Power-Ups, und Kraftwerke liefern Energie für die allgegenwärtigen Schutzschilde. Am einfachsten ist es, wenn Ihr alles, was irgendwo

steht oder fliegt, abschießt. *Cybermorph* zeigt deutlich die bemerkenswerten Möglichkeiten des Jaguars. Die Polygon-Grafik ist erstaunlich schnell und detailliert, die digitalisierte Sprachausgabe

Während Ihr die gelben Objekte aufammelt, machen Euch schnelle Polygon-Feinde das Leben schwer



für ein Modul unglaublich klar. Der Spielspaß läßt jedoch schnell nach, weil die neun Planeten einander zu ähnlich sind. Etwas mehr Abwechslung speziell bei der grafischen Gestaltung hätte nicht geschadet. Um es aber deutlich zu sagen; Auf einer 16-Bit-Konsole wäre dieses Spiel nicht zu machen. Nächsten Monat stellen wir *Raiden* und *Crescent Galaxy* vor. 17



Feine Farbabstufungen und monumentale Bauten zeugen mit weichem Scrolling von hoher Rechenleistung



Angriffs-Flugzeug mit Morphing-Eigenschaften, um die gestohlenen Erfindungen zurückzuholen. Als zusätzliche Hilfe steht Euch Skylar zur Verfügung, ein holographischer Berater mit einer sehr sexy Stimme. Ihr fliegt knapp über die Planetenoberfläche, während Euch der Radarschirm im rechten o-



3DO WARPZONE



Splatter-Soundeffekte und makabre Scherze bringen Euer Nervenkostüm in Unordnung



Harmlose Geister und Extras wechseln sich mit gefährlichen Feinden ab



Escape From Monster Manor

Stellt Euch vor, Ihr hättet den Ehrgeiz, mal wieder die Welt zu retten. Die neuste Möglichkeit dafür besteht im Finden von Stücken eines Talismans. Leider sind die Teile in einem etwas seltsamen alten Haus versteckt. Gott sei Dank seid Ihr mit einem gediegenen Ekto-Blaster ausgerüstet, um die geistlichen Bewohner des Etablissements von der ihnen anvertrauten Mission abzubringen. Diese netten Figuren wollen nämlich nur Euer Bestes, und das ist bekanntlich Euer Leben. Ihr pirscht Euch in butterweich scrollendem 3D durch die einzelnen Stockwerke des Hauses und sammelt auf, was



dort so herumliegt: Munition, Gesundheits-Extras, Schlüssel, Bonusgegenstände und nicht zu vergessen – die Bruchstücke des mächtigen Amuletts. Begleitet werdet Ihr dabei (neben den Monstern und Gespenstern) von gar schauerlichen Soundeffekten. Diese haben jedoch mit dem Spielablauf herrlich wenig zu tun. Da die Effekte läuschend echt nach brechenden Knochen und platzenden Eingeweiden klingen und von den

Das Geistermesser im Rücken nagt an Eurer Gesundheit (die erkennt Ihr an Eurem eiskalten Händchen)

zugehörigen Schmerzenschreien garniert werden, wird eine nicht zu unterschätzende Spannung erzeugt. Zwar fällt die Steuerung per Joypad etwas hakelig aus, *Escape From Monster Manor* ist jedoch zweifelsfrei das spannendste Spiel, das es fürs 3DO zu kaufen gibt. Gänsehaut wird garantiert! *jb*



Mit Automapping behaltet Ihr in den Dungeons die Übersicht



"Gestatten, mein Name ist Tod, ich muß Dich jetzt leider dahinraffen!" Taucht dieser magere Typ auf, habt Ihr ein Leben verwirkt.



Wie echt:
Im Intro wird
mit hochauf-
lösender
Computergrafik
geprotzt



Aber hallo –
wegen seiner
Größe seht Ihr
meist nur die
Hälfte des
Endgegners

Draxon's Revenge

Die legendäre *Stellar*-Serie hatte ihren Anfang schon vor acht Jahren auf dem Homecomputer C64. Schon damals wurde das Spielprinzip festgelegt: Ihr heizt in 3-D mit einem panzerartigen Gefährt über die Oberfläche verschiedener Planeten und ballert auf Polygonfeinde. Auch auf der 32-Bit-Konsole 3DO hat sich daran nichts geändert. Im siebten Teil bedroht der Tyrann Gir Draxon mal wieder die Erde. Nach dem Motto "Angriff ist die beste Verteidigung" rauscht Ihr mit dem nagelneuen Kampfgefährt "Raven" zu Draxons Heimatplaneten Arctura und lötet erst mal die umliegenden Monde feindfrei. Euer Gefährt ist mit einer Standardkanone und allerlei technischem Schnickschnack ausgerüstet. Ihr könnt Unsichtbarkeit, Minen, Schilder oder eine Super-Wumme einsetzen, um auch die gewitztesten Fein-

de zu erwischen. Für den schnellen taktischen Rückzug setzt Ihr den Booster oder Jumpjets ein. Für alle diese Feinheiten müßt Ihr allerdings Extras sammeln. Drei davon könnt Ihr pro Feature bunkern, dann ist der Laderaum voll. Habt Ihr alle Feinde niederge-



Im Bild schlecht zu sehen:
Die Gegner scrollen flüssig und
pfeilschnell

macht, taucht ein Raumschiff auf und setzt den "Guardian" ab. Diese mönströsen Endgegner bewachen die Warpzone zum nächsten Planeten. Der große Unterschied zu früheren *Stellar*-Versionen liegt in der Grafik und in der Geschwindigkeit, mit der das Spiel abläuft. Die Feinde bestehen aus verhältnismäßig vielen Polygonen, sind mit Textures (gemusterte Oberflächen) überzogen und zischen flott und ruckelfrei durch die Landschaft. Die Hintergründe gehören zum Schönsten und Aufwendigsten, was man bis heute auf Konsolen finden kann. Durch herumliegende Gesteinsbrocken und "Obstacles" (Monumente) habt Ihr einen guten Anhaltspunkt für Eure eigene Geschwindigkeit. Um weiterzukommen, ist viel Geschicklichkeit und die richtige Taktik (mit wohlüberlegtem Extraeinsatz) nötig. Um nicht im feindlichen Kugelhagel unterzugehen, seid Ihr besser immer in Bewegung. Dadurch gestaltet sich der Spielfluß schnell und actionreich.



GOOF TROOP

BRANDNEU!

HAARBRÄUTERIN!

Hier ist er, der allerneueste Schatz für Dein Super Nintendo™: das Walt-Disney-Abenteuer Goof Troop.

Goofys Freunde Pete und PJ werden von Piraten entführt. Gemeinsam mit Max, seinem kleinen Freund, macht Goofy sich auf den Weg, die beiden aus den Händen von Keelhaul Pete, dem Terror der Tropen, zu befreien.

Auf verschlungenen Dschungelpfaden, durch dunkle Kerker, vorbei an explodierenden Kanonenkugeln und gegen Horden wilder Rauhbeine mußt Du mit Goofy bis zur Piratenfestung vordringen. Doch vergiß die geheimen Schlüssel nicht!

Goof Troop: für 1-2 Spieler, 5 Levels randvoll mit Freibeutern und Rätselspaß, mit Paßwortfunktion und deutschen Bildschirmtexten, nur für Super Nintendo™.



SUPER NINTENDO
ENTERTAINMENT SYSTEM™

Games Unlimited
 INHABER: CHRISTIAN MANN
 55116 MAINZ · KÖTHERHOFSTR. 1
 Telefon: (0 6131) 23 80 27/23 80 29/23 80 85 · Fax: (0 6131) 23 80 62

PC
 AMIGA
 S-NES

Mega Drive
 MEGA CD
 Neo Geo

Supergünstige Gebrauchtspiele!

SEGA • Nintendo • NEO-GEO

– Ständig hunderte von Titeln am Lager

Gleich anrufen oder schreiben
 und Gratisliste anfordern!

TV GAMES

Grunewaldstraße 81
 10823 Berlin

0 30/7 81 15 36

Alle Neuheiten auf Anfrage!

Berliner,
 besucht unser Ladengeschäft!

Wedding · Brüsseler Straße 19
 Telefon: 0 30/4 53 22 73

Spieleleih/Verkauf · Fachberatung

Spieleankauf zu Höchstpreisen!

Spieleankauf zu Höchstpreisen!

WARPTZONE 3DO



Mit dem Eintreffen
 der Sippe geht's
 los. Ihr spielt den
 verborgenen
 Beschützer.



Night Trap

Der bekannteste Hersteller für Spiele, die auf interaktiven Filmen beruhen, ist inzwischen Digital Pictures. In *Night Trap* geht's um die Rettung einer Horde von Teenagern, die von dunklen Schurken bedroht werden. Ihr arbeitet für einen Geheimdienst, der das Haus, in dem das Geschehen stattfindet, mit Fallen gespickt hat. Zur Kontrolle sind acht Videokameras installiert, mit denen Ihr das Ganze Haus im Auge behaltet. Tritt ein Schuft in eine Falle, löst Ihr diese per Joypad-Kommando aus. Allerdings benötigt Ihr dazu den richti-

gen Farbcode, den Ihr durch Zuhören von den Bewohnern erfährt. Tummeln sich zu viele Dunkelkammer im Gebäude oder werden zu viele Teenies entführt, kassiert Ihr einen Rüffel vom Geheimdienstboß und werdet entlassen. Im Gegensatz zur Mega-CD-Version hat die Grafik der Filmsequenzen auf dem 3DO die volle Farbpalette, das Dithering (grisseliges Bild) entfällt. *Night Trap* ist übrigens das erste 3DO-Spiel, das durch die Datenmengen (die Bilder der Filmsequenzen beanspruchen eine Menge Platz) zwei CDs belegt. jb



Mit den Teenies
 nicht genug,
 auch Kollegen
 vom Geheim-
 dienst kommen
 in Bedrängnis.

Das riecht nach
 "Drei auf einen
 Streich" – jetzt
 bloß noch im
 richtigen
 Augenblick die
 Falle auslösen!



3DO WARPZONE

Battlechess

Schachfreunde kommen ab sofort auch mit dem 3DO auf ihre Kosten. Interplay hat dazu die PC-Version, genauer gesagt, die PC-CD-ROM-Version eins zu eins auf das 3DO



Battlechess ist das erste voll animierte Konsolen-Schachspiel.



umgesetzt. Der Reiz an der Geschichte: Die Spielfiguren sehen nicht nur wunderschön aus, sondern sind beim Ziehen und Schlagen auch voll animiert. Dazu gibt's freilich passende Jingles und Soundeffekte in CD-Qualität. Die Spielstärke des Konsolengegners läßt sich in zehn Stufen einstellen.

Die einzelnen Züge halten Gags bereit.

Für den Schachneuling erklären der König und die anderen Figuren im "Tutorial" die Geschichte und die Regeln des Schachspiels (in englischer Sprachausgabe). Die Ansicht in animiertem 3-D ist zwar

ein optischer Leckerbissen, die Übersicht geht jedoch durch den Detailreichtum der Figuren öfters verloren. Puristen dürfen auf ein übersichtlicheres 2-D-Spielfeld umschalten. *jb*

Cybersoft-Versand: Schönstraße 91 · 81543 München · Tel. 089/6645-30 · Fax -62

**Ladenverkauf: 80333 München · Theresienstr. 152 · Tel. 089/522787
81243 München · Friedrichshafener Str. 9 · Tel. 089/8205520**

SUPER NES

Aladdin	us	119,00	Mortal Kombat	dt/us	129,00
Aladdin	dt	109,00	NBA Allstar Challenge	dt	109,00
Alien 3	dt	109,00	Nig. Mansell's WorldCh.	dt	113,00
Aliens vs. Predators	dt	109,00	Operation Logic Bombs	dt	109,00
Amazing Tennis	dt	129,00	Parodius	dt	109,00
Arcana	us	72,00	Pierre le Chef	dt	109,00
Asterix	dt	105,00	Play. Man. (Rummenige)	dt	115,00
Axelay	dt	109,00	Pocky & Rocky	dt	129,00
Batman Returns	dt	109,00	Pool	dt	109,00
Battletoads	dt	99,00	Pop 'n Twin Bee	dt	119,00
Beethoven	dt	109,00	Prince of Persia	dt	109,00
Blues Brothers	dt	119,00	Protector	dt	109,00
Bram Stoker's Dracula	dt	115,00	Push Over	dt	99,00
Bubsy	dt	99,00	Sensible Soccer	dt	119,00
Chuck Rock	dt	99,00	Sim City	dt	87,00
Climfhanger	dt	99,00	Sky Blazer	dt	119,00
Cluedo	us	89,00	Spindizzy World	dt	119,00
Congos Caper	dt	99,00	Star Wars	dt	115,00
Cool Spot	dt	119,00	Star Wars2 (The Empire)	dt	119,00
Crash Dummies	dt	109,00	Star Wing	dt	99,00
Cybermat	dt	113,00	Streetfighter 2	dt	87,00
Cyberspin	us	89,00	Streetfighter 2 Turbo	dt	129,00
E.V.O.	us	129,00	Striker	dt	109,00
Equinox	dt	119,00	Sunset Riders	dt	129,00
F-Zero	dt	49,00	Super Bomberman	dt	99,00
Final Fantasy 2	us	139,00	Super Conflict	uk	109,00
Final Fight 2	us	119,00	S. Off Road 2 (The Baia)	us	119,00
Flashback	dt	119,00	S. Slap Shot (Ice Hockey)	us	119,00
George Forman's Box.	dt	59,00	Super Swiv	dt	125,00
Goal Troop	dt	109,00	Super Turrican	dt	109,00
Home Alone 2	dt	109,00	Suzuki F-1 Drivin	dt	119,00
Hook	dt	119,00	Tazmania	dt	119,00
James Pond 2	dt	99,00	Terminator 1	dt	119,00
J. Connors ProTennis T.	dt	109,00	Term. 2 (Judgement Day)	dt	116,00
Joe & Mac	dt	109,00	Terminator 2(Arcade G.)	dt	116,00
Jurassic Park	dt	119,00	Tiny Toons	dt	109,00
King Arthur's World	dt	109,00	Tom & Jerry	dt	109,00
Last Action Hero	dt	99,00	Total Carnage	dt	119,00
Lemmings	dt	109,00	Trolls	dt	99,00
Lost Vikings	dt	99,00	Turtles 4	dt	109,00
Magical Quest	dt	105,00	Turtles Tour. Fighters	dt	135,00
Mario All Star	dt	89,00	Utopia	dt	115,00
Mario Kart	dt	91,00	WWF Royal Rumble	dt	129,00
Mario is Missing	dt	129,00	WWF Wrestlemania	dt	119,00
Mechwarrior	dt	129,00	We re Back	dt	109,00
Mega lo Mania	dt	109,00	Wh. i. t. World i. Carmen	dt	115,00
Mickey's Challenge	dt	119,00	Wing Com.(Sec. Mission)	dt	109,00
Monopoly	us	79,00	Wing Commander	dt	119,00

MEGA DRIVE

California Games 2	dt	99,00	LHX Attack Chopper	dt	99,00	WWF Wrestlemania	dt	99,00
Captain Planet	dt	89,00	Legend of Gallahad	dt	59,00	Wimbledon (1-4Spieler)	dt	105,00
Chuck Rock	dt	99,00	Lemmings	dt	84,00	Wiz n' Liz	dt	99,00
Chuck Rock 2	dt	99,00	Lotus Esprit TurboChall.	dt	99,00	World of Illusion	dt	89,00
Climfhanger	dt	89,00	Marble Madness	dt	79,00	ZUBEHÖR		
Cool Spot	dt	99,00	Mazin Wars	dt	105,00	4 Spieler Adapter Sega	59,00	
Crash Dummies	dt	99,00	Micro Machines	dt	89,00	6 Button Joypad	39,00	
Cries Ball	dt	99,00	Mig 29	dt	99,00	Action Replay Pro Megadrive	109,00	
Davis Cup	dt	99,00	Monowalker	dt	79,00	Arcade PowerStick2(6 Button)	89,00	
Double Clutch	dt	99,00	Mortal Kombat	dt	109,00	Mega Drive 2 (ohne Spiel)	199,00	
Dragons Fury	dt	99,00	Muhammed Ali Boxing	dt	99,00	Mega Drive 2 Aladdin Set	299,00	
Ecco the Dolphin	dt	99,00	Mutant League Football	dt	99,00	Sega Maus	75,00	
F-22 Interceptors	dt	99,00	NBA Allstar Challenge	dt	99,00	Snapper Joypad	29,00	
F-15 Strike Eagle 2	dt	109,00	NHLPA Hockey '93	dt	99,00	Verlängerung für Joypad	10,00	
F1 (incl. Batterie)	dt	105,00	NHLPA Hockey '94	dt	99,00	MEGA CD		
FIFA Futur. Soccer	dt	99,00	Olympic Gold	dt	99,00	Afterburner 3	dt	89,00
Fatal Fury	dt	109,00	Oilfants	dt	95,00	Batman Returns	dt	99,00
Ferrari F1 Grand Prix	dt	99,00	Out Run 2019	dt	99,00	Blackhole Assault	dt	99,00
Flashback	dt	109,00	Power Strike 2	dt	79,00	Chuck Rock	dt	99,00
Flintstones	dt	99,00	Puggsy	dt	95,00	Chuck Rock 2	dt	99,00
Ghouls n Ghosts	dt	79,00	Ranger X	dt	105,00	Cobra Command	dt	89,00
Global Gladiators (Mc D.)	dt	84,00	Risky Woods	dt	69,00	Dune	dt	109,00
Grand Slam Tennis	dt	99,00	Road Rash 2	dt	99,00	Ecco the Dolphin	dt	89,00
Gunstar Heroes	dt	105,00	Rocket Knight Advent.	dt	99,00	Final Fight	dt	89,00
Hardball 3	dt	99,00	Sensible Soccer	dt	99,00	Hook	us	85,00
Hook	dt	99,00	Shiming Force	dt	109,00	Hook XJ 200	dt	89,00
Jack Nicklaus Golf	dt	89,00	Shinobi 3	dt	99,00	Jurassic Park	dt	89,00
James B. 007 (The Duell)	dt	99,00	Sonic 2	dt	85,00	Make my V. Kris Cross	dt	99,00
John Madden Football 93	dt	99,00	Sonic Spinball	dt	99,00	Prince of Persia	dt	89,00
J. Madden Football 94	dt	109,00	Spiderman/X-Man	dt	99,00	Road Avenger	dt	109,00
Jungle Strike	dt	109,00	Streetfighter 2 Turbo	dt	129,00	Robo Aleste	dt	99,00
Jurassic Park	dt	105,00	Strider	dt	45,00	Sherlock Holmes 2	dt	105,00
-Blitzservice: Bestellungen vor 16 Uhr werden am selben Tag versandt								
-Vorbestellungen möglich								
-Gesamtpreisliste gegen frankierten Rückumschlag 6, DM 2,- in Briefmarken								
-Wir verkaufen auch: IBM, AMIGA und Game Gear Spiele								
-Preise für Panasonic 3DO und Jaguar auf Anfrage								
Händleranfragen erwünscht								
Gegen entsprechenden Händlernachweis. Franchisepartner im In- und Ausland gesucht								

Versandkosten per Post DM 7,- zzgl. Nachnahme. Ab DM 250,-, Versandkosten frei. Versandkosten per UPS auf Anfrage. Lieferung ins Ausland nur gegen Vorkasse zzgl. DM 18,-. Versandkosten, Druckfehler und Preisänderung vorbehalten.



ASPECT

Das futuristische Rollenspielsystem *Warhammer 2000* erfreut sich unter Englands Jugendlichen stetig wachsender Popularität. Man trifft sich in den Spielzentren des Games Workshop, um in größerer Runde heiße Brettspiel-Schlachten auszufechten. Die *Aspect Warriors*, heimliche Helden dieser Szenarios, sollen nun auch die Herzen einsamer Konsolen-Krieger im Sturm nehmen: Electronic Arts England stellt gerade das erste "In-House-Product" für das Mega Drive fertig. Wir berichten exklusiv und stellen Euch erste Screenshots vor.



Das Chaos droht in die Welt der Eldar einzudringen, also stellt das stolze Volk drei Helden ab, um die heimliche Welt vor dem Unheil zu bewahren. Jeweils zu Missionsbeginn des Action-Spektakels steht Euch die Wahl zwischen drei grundverschiedenen Superkämpfern offen.: Die "Howling Banshee" steckt zwar nicht sonderlich viel ein, doch in puncto Schnelligkeit macht ihr mit ihrer Power-sword-Spezialattacke so schnell niemand etwas vor. Der "Sweeping Hawk" kann kurze Strecken fliegen und wirft dabei Granaten von verheerender Wirkung auf seine Widersacher. Auch der langsame, jedoch hervorragend gerüstete "Dark Reaper" ist wegen seiner alles vernichtenden Missiles ein gefürchteter Gegner.

Dabei ist es durchaus entscheidend, für welchen Charakter Ihr

Euch bei Levelbeginn entscheidet. Ein bedachtes Durchgehen des Missionsplans sollte Euch dabei zur richtigen Entscheidung führen. Mit einem dieser Charaktere müßt



Der Sweeping Hawk kann auf Dächer und über Abgründe fliegen



Das organisch pulsierende Innere eines Raumschiffes ist die Heimat der furchterregenden Alien-Genestealer

In einem Desert-Strike-ähnlichen Level bekämpft Ihr die Orks, deren Anführer, die Weirboyz, ihre Fahrzeuge passend zur Hautfarbe lackieren lassen



WARRIORS



Die martialische Kampfrüstung des Sweeping Hawks mit Twin-Laser-Kanonen



Der Dark Reaper ist zwar träge und langsam, doch seine Rüstung verträgt so manchen Treffer und die Feuerkraft seiner Raketen richtet verheerenden Schaden an



Die Screaming Banshee hat ihren Namen nicht von ungefähr: Ihr Kampfschrei haut den dicksten Ork um. Sehr beweglich, doch kaum gerüstet, ist die Säbellattauche ihre stärkste Waffe.



Der Sweeping Hawk kann sich kurzzeitig in die Lüfte erheben und ist mit seinen in jeder Beziehung durchschnittlichen Fähigkeiten ein solider Kämpfer, der sich für fast jeden Auftrag eignet

Ihr Euch an vier verschiedenen Schauplätzen mit jeweils acht Missionen im Kampf gegen das Chaos beweisen. Nicht nur ballern, sondern auch kluge Strategien sind hierbei gefragt, um das oft anspruchsvolle Missionsziel zu erreichen. Es läßt sich nicht verleugnen, daß die Entwickler bei Leveldesign und Missionsaufbau ein Auge auf den Action-Erfolg *Desert Strike* geworfen



Jules Burt ist der stolze
Chefprogrammierer



Jon Law zeichnet für
Grafiken und Leveldesign
verantwortlich



Dave Colclough entwirft
die Zwischensequenzen



Hugh David "flößt" den
Feinden Intelligenz ein



Jason Whitely komponier-
te die musikalische
Unterermalung



In den düsteren Ganglands machen angriffslustige
Endzeitfreaks die Gegend unsicher



Die Genestealer sind eine der widerwärtigsten und aggressivsten Alien-Formen
des gesamten Universums. Ihr müßt Euch durch das Innere Ihres
Raumschiffes kämpfen.



Das Volk der Dämonen ist wegen seiner Intelligenz und seines grausamen
Erfindungsreichtums ein nicht zu unterschätzender Gegner



Die Orks sind tumbe Raufbolde, nicht selten bekommen sie sich auch mal untereinan-
der in die Haare. Dennoch sind die Viecher beständiger als Unkraut.

In der primiti-
ven Wüsten-
siedlung der
Orks müssen
Hazienda-ähni-
liche Gebäude
dem Erdboden
gleichgemacht
werden

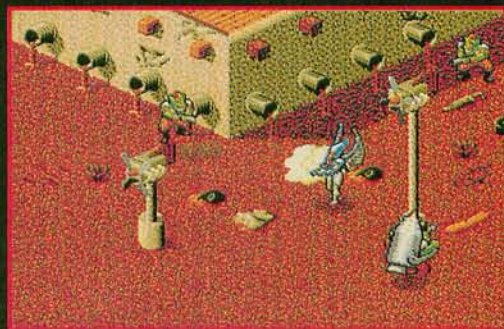

haben: Auch bei *Aspect Warriors* wird kräftig mit Karte und versteckten Extras gewerkelt. War das Wüsten-Vorbild landschaftlich immer klar aufgebaut, so wendet man nun auch labyrinthähnliche Verwirrspiele ein, die ein waches Auge und ein gutes Gedächtnis erfordern.

Zu Missionsbeginn gibt Euch der "Warlock", ein alter, kampferfahrener Eldar, Anweisungen und Tips. Zur Auflockerung wurden zwei Subgames eingebaut: Eine interaktive, actiongeladene Rennsequenz und ein weiteres Schmanckerl, das vorerst noch ein Geheimnis der Programmierer bleiben soll.

fh

FLASHBACK



*Rotoscope Graphiken,
die Videogame-Geschichte schreiben.
16 Meg voll ultimativer Animationen.*

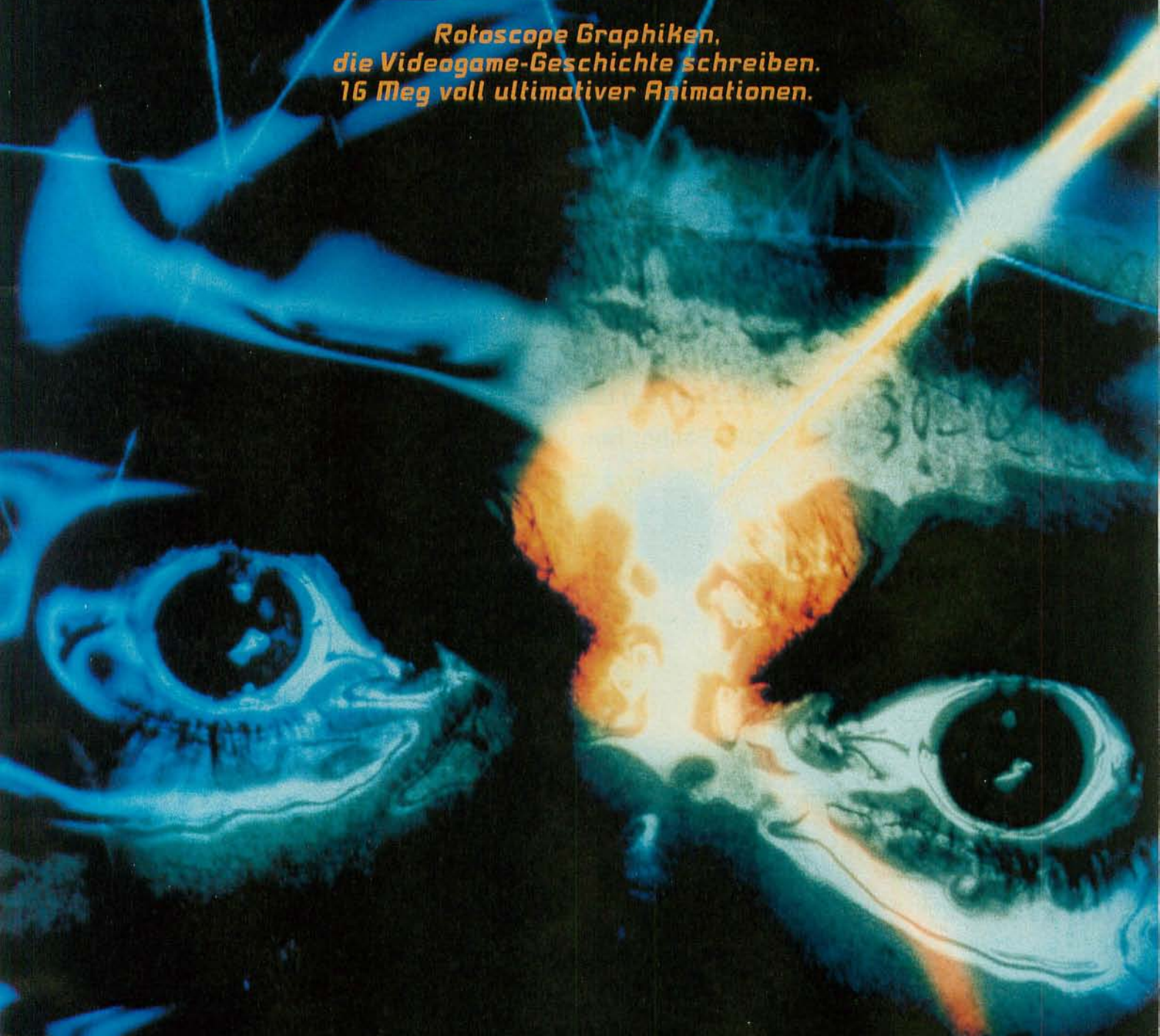

Sony Imagesoft and Imagesoft are trademarks of Sony Electronic Publishing Company. © 1992 Sony Electronic Publishing Company. Flashback © 1993 Outburn Software International and US Gold Ltd under exclusive license to Sony Electronic Publishing Ltd. All rights reserved. Super Nintendo Entertainment System™ is a registered trademark of Nintendo.



JETZT ERHÄTLICH AUF **SUPER NINTENDO** **16 Meg**
POWER

NBA JAM



Was Barkley, Mullin, Johnson und andere Superstars drauf haben, kennt Ihr schon lange! Nach dem Prügelhit Mortal Kombat geht Acclaim nun doch wieder sportlicher zur Sache: Basketball ist angesagt.

Accclaims *NBA Jam* ist die Umsetzung des gleichnamigen Automaten von Midway. In amerikanischen Spielhöhlen ist der Basketballautomat nach Mortal Kombat der Arcade-Titel Nummer eins. Vierspieleroption, gigantische Grafik und geldbeutel-gefährdender Spielspaß zogen unglaublich viele Freaks an.

Die NBA (National Basketball Association) zählt 27 Teams, genauso viele findet Ihr auch in *NBA*

Solche Einlagen gibt's massenhaft in NBA-JAM

Jam. Aus jeder dieser Mannschaften stehen Euch die beiden Top-Cracks samt Statistik und Digi-Bild zur Verfügung. Darunter befinden sich Stars wie Mullin, Johnson, Barkley, Malone, Ewing und 49 weitere bekannte Sportler.

Bei *NBA Jam* treten vier Spieler in einem normalen Basketballfeld gegeneinander an. Da es nur Zweierteams gibt, Fouls nicht geahndet werden und der Ball nicht ins Aus rollen kann, seid Ihr stärker gefordert als bei einem normalen Match. Weil die Regeln geradezu nach einem Vierspieleradapter schreien, integrierte man auch die-



18		1ST HALF STATS:		17	
	FG%: 3 3 PTS: 0 POINTS: 0 ASSISTS: 0 STEALS: 0 BLOCKS: 0 REBOUNDS: 0		FG%: 4 3 PTS: 1 POINTS: 3 ASSISTS: 1 STEALS: 1 BLOCKS: 1 REBOUNDS: 1		FG%: 4 3 PTS: 1 POINTS: 3 ASSISTS: 1 STEALS: 1 BLOCKS: 1 REBOUNDS: 1
	FG%: 6 3 PTS: 2 POINTS: 12 ASSISTS: 3 STEALS: 10 BLOCKS: 2 REBOUNDS: 7		FG%: 4 3 PTS: 0 POINTS: 3 ASSISTS: 1 STEALS: 1 BLOCKS: 1 REBOUNDS: 1		FG%: 4 3 PTS: 0 POINTS: 3 ASSISTS: 1 STEALS: 1 BLOCKS: 1 REBOUNDS: 1

In der Halbzeit präsentiert Euch *NBA-Jam* detaillierte Statistiken für jeden Spieler

Rechts: Spieler, die "on fire" sind, bringen sogar den Korb zum Glühen

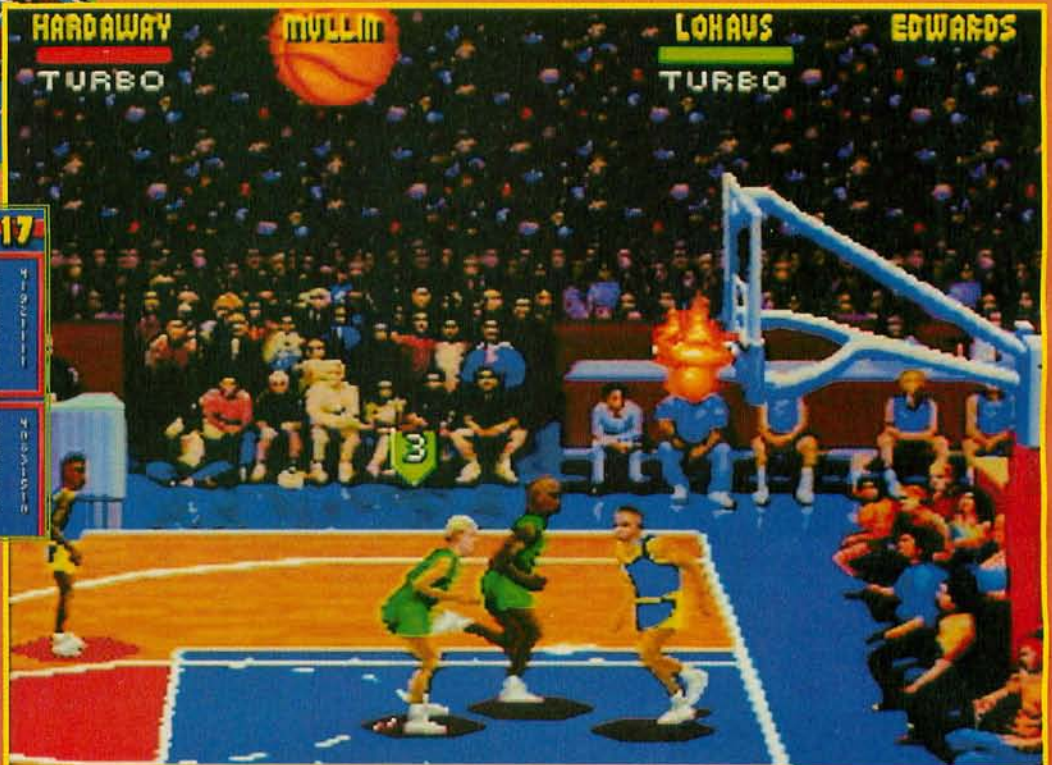

JAM™



WEST	GOLDEN STATE	DALLAS	ORLANDO	EAST
	LA CLIPPERS	DENVER	CHARLOTTE	
	2. LAKERS	HOUSTON	CHICAGO	
	PHOENIX	MINNESOTA	CLEVELAND	
	PORTLAND	SAN ANTONIO	DETROIT	
	SEATTLE	UTAH	INDIANA	
	SACRAMENTO		MEMPHIS	

1	BAKLEY	JOHNSON
	SPEED	
	3 P TR	
	DUNK	
	DEF.	

3	CEBALY	MINDA
	SPEED	
	3 P TR	
	DUNK	
	DEF.	

Sämtliche NBA-Teams mit den Top-Stars stehen Euch zur Verfügung. Die Digi-Bilder sind ausgezeichnet.



Ja, wo fliegen sie denn? Ob der Korb das aushält? In jeder Spielpause gibt's interessante Tips vom Trainer

COACHING TIPS

SPRING PLAN:

AN OPEN PLAYER IS MORE LIKELY TO MAKE A BASKET SO PASS TO YOUR OPEN TEAMMATE WHENEVER POSSIBLE. TRY TO ANTICIPATE YOUR OPPONENTS NEXT MOVE BEFORE HE MAKES IT.

Auf den 16-Bitern von Sega und Nintendo wird es 16-MBit-ROM haben, während die Game-Gear-Variante stolze 4 MBit aufweist.

Achtung! Genauso wie beim Automaten, enthält auch die Konsolen-Version geheime Charaktere.

ses Feature des Automaten in die Konsolenversion.

Am Anfang habt Ihr die Wahl zwischen "Head-to-Head" oder "Team Game". Jedes Match teilt sich in vier Spielabschnitte. Es beginnt mit dem Einwurf des Schiedsrichters. Das eigentlich simple Ziel des Spiels, mehr Körbe als der Gegner zu werfen, wird Euch durch Steals (Weggrapschen des Balls), Fouls, Blocks und andere, teilweise miesen Tricks, verdammt schwer gemacht.

Um Eure Chancen zu erhöhen, könnt Ihr per Turbo-Button athletische Kunstwerke aufs Parkett zaubern, sprich unterhaltsame Showsprünge vollführen. Diese sogenannten Jams belohnt das Publikum mit losendem Applaus und flackernden Fotoblitzten. Mit

dem roten Knopf werft Ihr turboschnelle Pässe oder beschleunigt Eure Spieler. Hat ein Spieler drei Körbe hintereinander geworfen, so ist er "on fire" (unter Strom) und hat dann größere Chancen, weitere Punkte zu erzielen.

Das gesamte Match begleitet ein Kommentator mit kurzen, gesampelten Sätzen, die immer zum Spielgeschehen passen. Die individuellen Stärken und Schwächen

der einzelnen Basketballer wurden realitätsgetreu übernommen. In Aussehen und Statur ähneln die Computerspieler ihren lebenden NBA-Vorbildern. Sogar die Gesichtszüge sind gut zu erkennen. Auch ohne massigen CD-ROM-Speicherplatz reicht es für kleine, farbige Digi-Videos während der Halbzeit.

NBA Jam soll zwischen Februar und März bei uns zu kaufen sein.

Acclaim zufolge soll es insgesamt sechs (!) zusätzliche Spieler geben, die berühmte Figuren aus unserem Leben darstellen, darunter bekannte Rockstars, Politiker und Schauspieler. Wir glauben, daß Ihr diese Figuren über die Codeeingabe erreicht. Jedenfalls haben wir noch keine(n) vor die Kamera bekommen, da nicht einmal Acclaim Deutschland die nötigen Paßwörter kennt.

reza/tz



Jam-Studien, eine schöner als die andere. Je nachdem aus welchem Winkel Ihr Euch auf den Korb zubewegt, entsteht ein anderer Jam



Wenn's um Drachen, Ritter und Prinzessinen geht, ist meist von *Dragon's Lair* die Rede: Jetzt für Mega-CD.



Dem legendären Laserdisc-Automaten *Dragon's Lair* von Don Bluth widerfährt offenbar das gleiche Schicksal wie den *Lemmings*: Nahezu kein System wird mit einer Umsetzung verschont. Mit den Möglichkeiten des Mega-CD läßt sich nun schon eine ansprechende Version des Klassikers realisieren, wie Ihr an den ersten Screenshots erkennen könnt. Da Segas CD-Maschine aber auch nur 64 Farben

Um die süße Prinzessin Daphne geht's



gleichzeitig darstellen kann, erscheinen die wunderschönen Zeichentrickgrafiken des Originals bei näherem Hinsehen hier immer noch ziemlich grobgerastert. Wie dem auch sei: Der willige Ritter Dirk (Ihrl) läßt sich davon nicht be-

eindrucken, wenn es um die Rettung der vom monströsen Drachen verschleppten Fantasy-Prinzessin Daphne geht.

Das Spielprinzip des Automaten wurde auf CD im Gegensatz zur Jump'n'Run-Variante auf dem Super Nintendo beibehalten. Ihr greift mittels Drücken des Steuerkreuzes und eines Schwert-



Von Seeschlangen über Gruffmonster bleibt Dirk keine Gemeinheit erspart



Gegen schwarze Ritter zu Pferd hilft nur ein beherzter Sprung zur Seite

Buttons in einen interaktiven Zeichentrickfilm ein. Dabei gibt es jeweils nur eine mögliche Joypad-Kombination, um eine Szene zu schaffen. Drückt Ihr die falsche Richtungstaste, oder die richtige nur den Bruchteil einer Sekunde zu spät, seht Ihr Dirk in einer der unzähligen Todesarten den Geist aufgeben. Da *Dragon's Lair* auf Mega-CD grafisch noch nicht das Gelbe



Die Stage des Lizard-Königs unten war eine der schwersten des Automaten

vom Ei zu sein scheint, warten wahre Fans des Originals besser auf die 3DO-Umsetzung. Ein Wort noch zur Spielbarkeit: Obwohl auf der Demo-CD die richtige Tastenkombination für die spielbaren Szenen vermerkt war, gelang es mir trotz intensiver Bemühung nicht, auch nur einen Monsterangriff zu überleben... Warten wir also gespannt auf die Endversion (Test in einer der nächsten Ausgaben). rk



Get Cool!

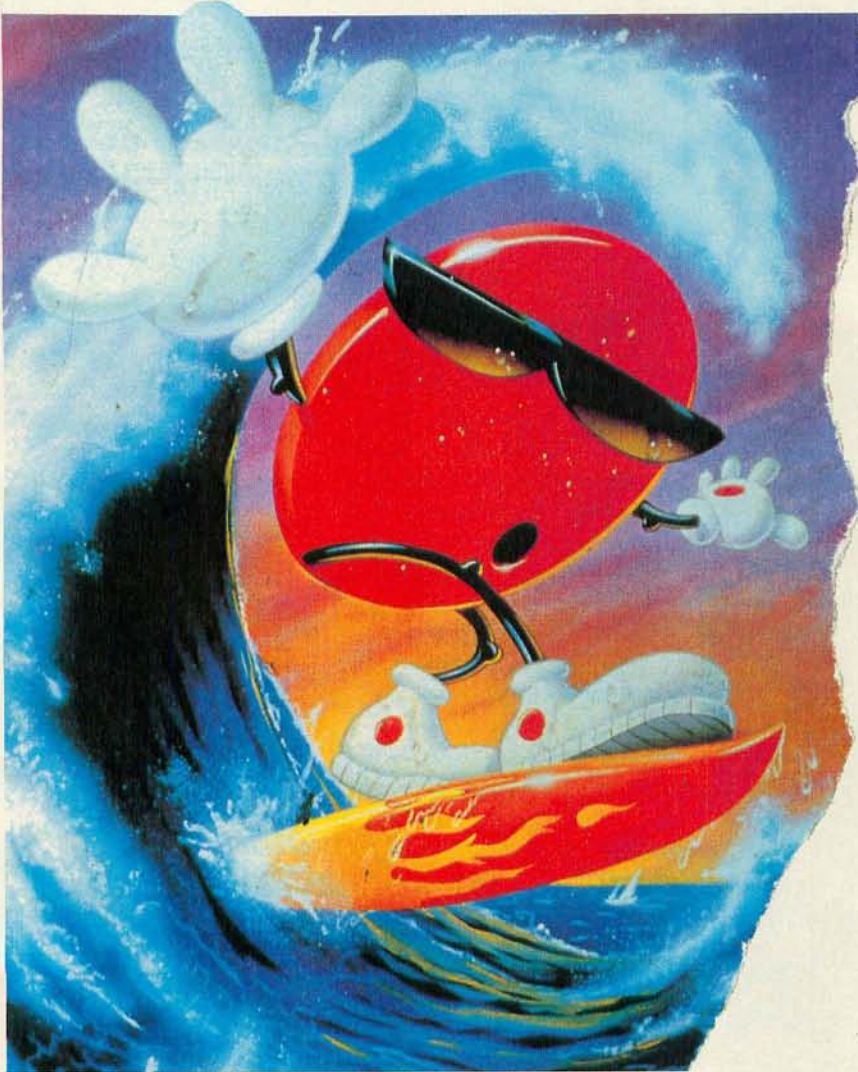

Die Presse liebt ihn!

Das muß man einfach
gespielt haben...

(TV Spielfilm 21/93)

Mit Cool Spot hat Virgin
eines der besten und
originellsten Jump&Runs
der Videospiegelgeschichte
geschaffen.

(Total! 11/93)

Cool Spot gehört in jede
Spielesammlung!

(Maniac 11/93)

Ein Wahnsinns-Knüller!

(Sega Magazin 10/93)



Mit Cool Spot!

Endlich für Super Nintendo Entertainment System,
Sega Mega Drive, Game Gear und Master System 2

Haltet Euch bereit! Cool Spot ist in der Stadt und er ist der coolste,
gewiefteste und spielbarste Held der jemals auf einer Konsole gesichtet
wurde. Was ist los? Cool Spots Freunde (sie werden alle Spots genannt)
wurden gefangen und Cool Spot muß sie in 17 (!) atemberaubenden Leveln
aus den Klauen des verrückten Wild Wicked Wily Will befreien. State-Of-The-
Art-Grafiken, Spitzen-Animation die Maßstäbe setzen wird und... yeah echt
coole Musik machen dieses Spiel zu einem Muß für jeden Konsolenbesitzer
(und zu einem Grund für jeden anderen, sich eine Konsole zu kaufen).

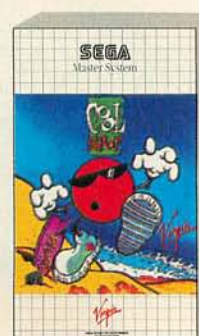

VIRGIN INTERACTIVE ENTERTAINMENT
(DEUTSCHLAND) GMBH
Borselstraße 16b • 22765 Hamburg

Virgin

VIRGIN INTERACTIVE ENTERTAINMENT
DEUTSCHLAND GMBH

Choplifter III

Ab März präsentiert sich der Nachfolger des C-64-Kultspiels mit aktueller 16-Bit-Grafik und exzellentem Sound.

Zu einer Zeit, als man Nintendo noch für ein Scheuergewehrpulver hielt, war *Choplifter* auf dem C 64 schon ein Klassiker. Mit einem Helikopter galt es, Geiseln zu befreien und zur Basis zu transportieren. Die Super-NES-Version hält sich streng an das erfolgreiche Spielprinzip. Die Terroristenorganisation "New World League" hat hochrangige Persönlichkeiten entführt und dadurch das politische Weltgefüge destabilisiert. Nur mit Eurem AH-90-Comanche-Helikopter könnt Ihr die Verbrecher ausschalten und die Geiseln retten. Das Spiel ist in vier Level unterteilt, die wiederum aus jeweils drei Abschnitten bestehen. Am Ende jedes Levels wartet ein riesiger me-

chanischer Boß auf Euch. Euer Hubschrauber ist anfangs nur mit einem Maschinengewehr ausgerüstet, Extrawaffen wie z.B. Napalmbomben und Raketen schweben an Fallschirmen vom Himmel. Zu Beginn Eurer Mission geht's in Richtung Dschungel. Terroristen mit MGs und Panzerfäusten sowie Panzer und sogar Helikopter machen Jagd auf Euch. Um die Entführten zu retten, müßt Ihr in deren

Nähe landen, sie aufnehmen und anschließend zu Eurer Basis bringen. In der höchsten Schwierigkeitsstufe könnt Ihr mit unvorsichtigen Schüssen auch die Geiseln erledigen. In späteren Stages kämpft Ihr gegen mächtige Kriegsschiffe, mit feindlichen Hubschraubern über den Hochhäusern einer Großstadt und schließlich sogar in den Höhlen unter einer Wüste. Speziell im unterirdischen Level erinnert man sich gerne an die gute alte C-64-Zeit zurück. *Choplifter III* wird ab März auf Eurem Super Nintendo abheben. 12



Links: Riesige Schlachtschiffe und Plattformen warten im zweiten Level auf Euch. In der Höhle ist extrem wenig Platz.

Rechts: Der Endgegner ist fast unbezwingbar. In der Stadt ballern Panzer auf Euch.



Links: Die fette Kanone ist der Boß am Ende des ersten Levels

Profi Accessories

SV 439 SG PROPAD 2

Superjoypad mit 6 Spielknöpfen für Megadrive. Super-Dauerfeuer, Synchronfeuer, Slow-Motion, LED-Display. Alle Stufen durchspielen!

unverb. Preisempfl. DM **39.95**

SV 334 SN PROPAD

Inzwischen das erfolgreichste Pad für SNES und Megadrive (SV 434).

unverb. Preisempfl. DM **34.95**



SV 337 SN PRONEO II

Das ultimative Joypad für SNES mit Bildschirm. 30 Programmschritte gespeichert für SF II, Fatal Fury usw. Jeder Gegner ist zu schlagen!

unverb. Preisempfl. DM **69.95**

Auch für MEGADRIVE unter Art.-Nr. SV 437



SV 338 Top-Fighter

Die kompromisslose Konsole für den absoluten Profi mit Programmierung für SNES und mit den superrobusten Spielhallen-Mikroschaltern.

unverb. Preisempfl. DM **149.95**



SV 336 SN

Top-Konsole für SNES mit „Digital Action Learning System“

DM **99.95**

unverb. Preisempfl.



Jöllenbeck GmbH

Far East Import-Export
27404 Weertzen
Tel. 04287/1251
Fax 04287/607

Vertrieb nur über den Fachhandel.



QUALITY JOYSTICK

Schweiz:
ABC Import & Export AG
Baggastiel 48
CH-9475 Sevelen
Tel. 081/7852960
Fax 081/7851222

Österreich:
ABC Marketing & Vertrieb
Letzstraße 32a
A-6807 Feldkirch
Tel. 05522/71675
Fax 05522/71674

SV 907 Handy Boy

Was der Game Boy braucht: Lupe, Licht, Stereo-Sound, Joystick, Feuerknöpfe und Gurt. Alles in Einem.

unverb. Preisempfl. DM **69.95**

Erhältlich in allen guten Fachabteilungen der Warenhäuser, Versandhäuser, Fachmärkte und Video-Game-Shops wie z. B. bei Karstadt, Horten, Quelle, Otto-Versand, Neckermann, Media-Märkte, Saturn, Pro-Märkte, Phora, Brinkmann, PC-Computer, Porst, Interdiscount, Vedes, CPS Heidak Köln.

SNES und Game Boy sind geschützte Warenzeichen von Nintendo. Megadrive ist geschütztes Warenzeichen von Sega.



Joyplus

SV 910 Handy Power Kit II

Hat Platz im Game Boy mit Batteriefachabdeckung für 8 Stunden Spielzeit.

unverb. Preisempfl. DM **39.95**



Val d'Isère Championship

Freunde des Skisports wurden bislang von den verschiedenen Softwareherstellern nicht besonders verwöhnt. Die Entwickler von *Val d'Isère Championship* konzentrierten sich völlig auf Ski- und Snowboardfreuden, anstatt eine weitere mittelmäßige Kompilation zu fabrizieren. Zu Beginn wählt Ihr Euer Sportgerät und den bevorzugten Spielmodus. Das freie Fahren ähnelt dem Grundprinzip von *Outrun*. Innerhalb eines Zeitlimits müßt Ihr einen Checkpoint am Ende jedes Streckenabschnittes erreichen. Die Pisten werden zunehmend schwerer, Felsen, Eisplatten, Drecklöcher und vieles mehr erfor-

Rechtzeitig zu den Olympischen Spielen präsentiert uns Loriciel eine ausgezeichnete Wintersportsimulation.

die Piste zum Spaß runterfahren, eine Trainingsfahrt gegen die Uhr einlegen oder gegen die besten Skicracks im Wettbewerb antreten. Im Gegensatz zum wirklichen Ski-Weltcup werdet Ihr jedoch nicht disqualifiziert, wenn Ihr ein Tor auslaßt, Ihr bekommt nur einige Strafsekunden zu Eurer Gesamtzeit dazuaddiert.



Mit dem richtigen Paßwort kommt Ihr sehr weit

Jede Menge steiler Pisten stehen Euch zur Verfügung

dem gefühlvolles Lenken. Einfallender Nebel erschwert ab und zu die Sicht und in späteren Levels treiben sich sogar Anfänger und Snowbikes auf der Piste rum. Mit dem B-Knopf gebt Ihr Gas, doch Vorsicht, denn Stürze kosten wertvolle Zeit. Habt Ihr eine

Abfahrt geschafft, geht's per Lift gleich zur nächsten Herausforderung. Da die zahlreichen Kurse an einem Tag nicht zu schaffen sind, erhaltet Ihr zwischendurch ein Paßwort.

Neben dem freien Fahren stehen Euch noch drei olympische Disziplinen zur Verfügung: Abfahrt, Slalom und Riesenslalom. Ihr könnt

In jedem Spielmodus seht Ihr Euren Skifahrer von hinten über eine extrem schnelle 3-D-Piste rasen. Trotz der unglaublichen Geschwindigkeit erkennt Ihr jede Kleinigkeit. Im Bildhintergrund seht Ihr sehr detailliert ein wunderschönes Bergpanorama. Auch das Auf und Ab, wenn Ihr über hügelige Streckenabschnitte fahrt, wurde realistisch umgesetzt. Ab Mitte Februar findet das Skivergnügen auch auf Eurem Super Nintendo statt.

12

Rechts: Über Eisplatten geht's in Schußfahrt Richtung Ziel



Unten: Wer hat diese idiotische Tanne hier gepflanzt?



16

Mit Skiern und Snowboard rast Ihr Richtung Tal



Super-Gewinnspiel

zum Flugsimulator

F-15 STRIKE EAGLE

Das zeichnet F15 Strike Eagle II aus:

- Paßwortsystem
- vier Schwierigkeitsstufen
- authentische Kriegsschauplätze
- vier Waffensysteme
- schnelle 3D-Vektorgrafik
- eindrucksvolle Cockpit- und Außenansichten



Das wollen wir von Euch wissen:
Wieviel Schwierigkeitsstufen hat F 15 Strike Eagle II? Schwer, gell? Schnell den Antwortschein ausschneiden, auf eine Postkarte kleben und ab die Post an:

Markt & Technik
Redaktion VIDEO GAMES
Kennwort "Strike Eagle"
Hans-Pinsel-Straße 2
85531 Haar

Einsendeschluß ist der
26.3.1994
Der Rechtsweg ist wie immer
ausgeschlossen.



1. Preis:

Spitzen Multimedia-Anlage mit einem Wert von rund 7000 Mark!

- Fernseher (Multi-Norm)
- Hi-Fi-Anlage mit vier Boxen
- Dolby-Surround-Decoder
- Sega Mega Drive
- Sega Mega CD



2.-21. Preis:
1 tragbarer CD-Player
im Wert von je 220 DM



42.-71. Preis:
1 Joy Pad
im Wert von je 34,95 DM

22.-41. Preis
F 15 Strike Eagle II Spiel für Mega Drive
im Wert von je 139,95 DM



72.- 150. Preis:
1 bombenstarkes T-Shirt

Also nochmal die Frage:
Wieviel Schwierigkeitsstufen hat F 15 Strike Eagle II?

Ist doch klar, es sind Stufen. Und jetzt will ich gewinnen. Also meine Adresse:

Name _____

Straße, Hausnummer _____

Postleitzahl _____

Alter, Geschlecht _____

FINAL FANTASY VI

Die Final Fantasy-Saga von Squaresoft gehört zu den erfolgreichsten RPG-Serien aller Zeiten. *Final Fantasy VI* hält für alle FF-Fans einige Überraschungen bereit. Nach *Fire Emblem* von Nintendo wird *FF VI* das zweite 24MBit-Modul für's Super Nintendo werden. Dazu kommt natürlich wieder eine Batterie zum Abspeichern der Spielstän-



Ende März werden sich vor den zahlreichen Software-Shops in Japan vermutlich wieder endlose Schlangen bilden. *Final Fantasy VI* kommt! Tetsuhiko Hara hat deshalb besonders tief in seiner Bilderkiste gekramt und die ersten brandheißen Infos ausgegraben.

und Seitenangriffen könnt Ihr Eure Gegner jetzt auch einkesseln. Doch Vorsicht, die meisten Angreifer beherrschen dieselben Taktiken. Als neue Waffe gibt's den Magiekampfroboter, der vornehmlich von Tina gesteuert wird. Die grafische Umsetzung der Kampfszenen mit Zauberei ist um einiges spektakulärer und aufwendiger geworden. Im großen und ganzen



In Kampfrobotern sitzend prügelt es sich viel leichter

de. Die größten Veränderungen werdet Ihr in der Handlung feststellen. Die Story spielt in einer Welt, in der es keine Magier und Zauberer mehr gibt, seit sie vor ca. 500 Jahren in einem gnadenlosen Krieg ausgerottet wurden. Es entwickelte sich eine Kultur, die sich gänzlich auf die Kräfte der Mechanik und Chemie stützt. Die Magie versank im Dunstkreis von Mythen und Legenden. Anders als bei den Vor-

gängern fehlt somit eine wichtige Komponente, die jedoch im Verlauf des Spiels wiederentdeckt werden soll. Dafür haben die Entwickler die künstliche Magie eingeführt, um bei den häufigen Auseinandersetzungen nicht immer, den kürzeren zu ziehen. Es gibt auch keine Hauptcharaktere. Mehr als zehn verschiedene Akteure wechseln sich gegenseitig ab, so daß sich Eure Gruppe ständig verändert. Zu Beginn des Spiels stehen Euch voraussichtlich die folgenden drei Figuren zur Verfügung: Rock, der Schatzjäger, Tina, die Techno-Magierin und Mog, der Mogry(?). Von Anfang an werden Euch die wunderschönen Grafiken auffallen. Einige Hintergründe sind digitalisierte Fotos und es würde besonderen

Auch die Flugschiffe sind in *FF VI* wieder dabei. Hier werdet Ihr von gefährlichen Drachen angegriffen



KO 1700
MP 100
1300
1000

Schon wieder diese vier unangenehmen Zeitgenossen. Einer Eurer Charaktere ist verzaubert.

Wert darauf gelegt, daß die jeweilige Stimmung in die Bilder mit einbezogen ist. Die Spielfiguren sind etwas größer als in *FF V*, und die Kampfsequenzen sollen nun in Echtzeit ablaufen. Das Befehlsmenü scheint sehr einfach auszufallen. Es gibt bei Gefechten drei bis vier Kommandos, die sich je nach Charakter und deren Beruf ändern. Bei den Kampfstellungen gibt es ebenfalls eine Neuerung. Zusätzlich zu den Frontal-, Rück-

scheinen die Entwickler von Squaresoft einen großen Sprung nach vorn gewagt zu haben. Anstatt sich in bewährten und erfolgreichen Bahnen fortzubewegen, haben sie sich eine Vielfalt überraschender Innovationen einfallen lassen. Die detaillierte Grafik entspricht endlich 16-Bit-Standard. Eine englische Version soll in den USA gegen Ende dieses Jahres erscheinen. Von einer deutschen Fassung träumen wir nur. Tetsuhiko Hara/rz



Die Grafik wurde generell verbessert, auch in den Städten



Auch Bergsteiger finden das richtige Gelände in *FF VI*

Über 5.000
lieferbare Spiele!

DIE TRÄUMFABRIK

SPIELE GMBH



Der Laden mit
Deutschlands größter
Auswahl an Video-
und Computergames

	GB	MD	MD-CD	SNES	NEO	3DO	JAG
3D Adventuras us						149,95*	
3D Football us						139,95*	
3D0 inc. Spiel + Metzadapter us						1699,95	
3D0 JOYPADS us						i.V.	
3D0 LIGHTGUN us						i.V.	
4-PLAYER-ADAPTER	79,95			79,95			
7th Saga us				149,95			
ACTION REPLAY PRO	99,95	149,95		149,95			
Actrasor 2 us				139,95			
ADAPTER f. us/ip Spiele		69,95	129,95	54,95			
Aero the Acro-Bat dt		119,95		139,95			
Aladdin dt		129,95		i.V.	139,95		
Aleste dt			99,95	149,95			
Alien 3 dt	79,95	119,95		i.V.	149,95		
Alien vs Predator dt-aur				i.V.	139,95		
Another World dt-us		119,95		i.V.	139,95		149,95*
Art of Fighting 1 (2) us				i.V.	169,95	429,95	
Arly Lightfoot us				i.V.	139,95		
Asterix dt	69,95	129,95			139,95		
Awesome Possum us		119,95			i.V.		
B. Walsh College Footb. dt-us		119,95	129,95		i.V.		
Battle Chess us				i.V.		139,95	
Beastball us				i.V.	139,95*		
Beauty & the Beast us		129,95			139,95*		
Blades of Vengeance us		129,95*			i.V.		
Brett Hull Hockey us					i.V.	139,95*	
Bubb'n'Stix us		119,95			i.V.	139,95*	
Castlevania 4 dt	69,95	129,95*			139,95		
Chaos Engine dt					i.V.	139,95*	
Checked Flag eur							119,95*
Chuck Rock 2 dt	69,95*	119,95			i.V.		i.V.
Citizen X us			139,95*				i.V.

	GB	MD	MD-CD	SNES	NEO	3DO	JAG
Haimdall dt				129,95*			
Hulk us		119,95*			i.V.		
Impossible Mission 2025 us					i.V.	139,95*	
Incredible Machine us						i.V.	
J. Madden Football 94 dt-us	79,95*	129,95			139,95*	149,95	
JAGUAR RGB o. PAL + Spiel							699,95
Jim Power us	69,95*	119,95*				139,95	
Jimmy Connors Tennis dt	69,95*				i.V.	139,95	
JOYPAD dt				49,95		49,95	159,95
Jungle Book dt		i.V.	129,95*			139,95*	
Jungle Strike dt			129,95			i.V.	
Jurassic Park dt	69,95	119,95	129,95*		139,95*		149,95*
Kings Quest 5 us					139,95*		
Landskaler dt			149,95				
Lanmower Man dt			i.V.		i.V.	139,95	
Legend us						149,95*	
Lemmings 1 dt	79,95	119,95				129,95*	i.V.
Lemmings 2 us	79,95*				i.V.	139,95*	
Lord of the Rings us-dt					i.V.	149,95	
Last Vikings dt-us		i.V.	119,95*			139,95	

	GB	MD	MD-CD	SNES	NEO	3DO	JAG
Rock'n'Roll Racing us		129,95*		139,95			
S.O.S. (Sepentrian) us						149,95*	
Samurai Showdown dt							429,95
Secret of Mana us						159,95	
SEGA CD-ROM 2 m. Spiel dt				599,95			
Sengoku 2 us-dt						i.V.	159,95* 429,95
Sensible Soccer dt		i.V.	129,95		i.V.	139,95*	
Shadowrun dt						149,95*	
Shining Force 1 dt			139,95				

FX Trax vs Virtual Racing

Hinterstes neuester FX-Racer gegen Segas virtuellen Höhenracer auch mit Spezialchips bestückt!! In wöchentlichen "Final Race". Mal sehen, wer als 1. die Ziel-Linie überquert...

Clayfighter us						149,95	
Claymates us						139,95*	
Cobra Command dt				99,95			
Cool Spot dt		129,95		i.V.	139,95		
Crescent Galaxy eur							119,95*
Daffy Duck dt						149,95	
Davis Cup dt				119,95			
Demolition Man us		i.V.	129,95*		i.V.	139,95*	149,95*
Desert Fighter us						139,95*	
Dig & Spike us						139,95	
Dino Dudes eur							129,95*
Dinosaurs for Hire dt		119,95*			i.V.		
Double Switch us					149,95		149,95*
Dragons Fury 2 us		119,95			i.V.		
Dragons Lair 1 us				139,95		139,95	
Dune dt				134,95*			
Dungeomaster us					i.V.	169,95	
Empire Strikes Back us-dt	69,95					149,95*	
Equinox (Solstice 2) dt						139,95*	
Eternal Champions us							149,95
Evo us							149,95
F-15 Strike Eagle dt	69,95	129,95*				149,95	
F1 dt		129,95				i.V.	
F1 Pole Position dt	69,95*					139,95*	
F117 A us		139,95*				i.V.	

Total Eclipse / Shockwave

Jetzt legt das 3DO los. 2 absolute Action-Kraller werden jetzt (etwas verspätet) Anfang bzw. Ende Januar erwartet. Grafisch schlagen beide Spiele alles im Heimbereich bisher dagewesene.

Total Eclipse	139,95*						
Shockwave		149,95*					
Fatal Fury 1 (2) dt-us	139,95		139,95	429,95			
FIFA Soccer dt	119,95				i.V.		
Fin. Fantasy Myst. Quest dt	84,95			99,95			
Final Fantasy 1 us	84,95						
Final Fantasy 2 us	84,95					149,95	
Final Fantasy 3 us	89,95					i.V.	
Fire & Ice dt		129,95*				139,95*	
Flashback dt		119,95				149,95	i.V.
FX Trax us						159,95*	
Gunsoft 4 dt		129,95				i.V.	
General Chaos dt		129,95				i.V.	
Goof Troop dt						149,95	
Ground Zero Texas us				159,95			159,95*
GunsHIP us		139,95*				i.V.	
Gunter Heroes dt		119,95					

3DO

Seit Mitte Oktober ist die neue Wundermaschine 3DO in den USA ausgeliefert. 32-Bit Risc-Prozessor, 3 MByte RAM, 16,7 Mio Farben gleichzeitig bei einer Auflösung von 640 x 480 Bildpunkten, Dualspeed-CD-Laufwerk (Spiel-, Musik-, Spielitium-, Photo-CD). Das nächste Jahrtausend hat tatsächlich begonnen...

Panasonic NTSC 1699,95 Sanyo NTSC i.V.

Lufia us						149,95	
Lunar us						139,95	
Macross us						139,95*	
Mad Dog McCree us						139,95*	149,95
Mansion of Hidden Souls us						149,95*	i.V.
Mech Warrior dt						159,95*	
Mega Man X us	69,95					139,95*	
Mega Race us						139,95*	139,95*
Microcosm us						149,95*	i.V.
MIG 29 dt						119,95	
Night & Hagit 2 eur						169,95	
Honkey Island 1 us						139,95	
Mortal Kombat dt	79,95	139,95				149,95	
Mutant League Football dt-us						119,95	
Mutant League Hockey dt						119,95*	i.V.
NBA Showdown (EA) us						129,95*	159,95
NHLPAHockey 94 dt-us						119,95	139,95
Nigel Mansell GP dt						i.V.	139,95*

Secret of Mana

Inoffiziell: Final Fantasy Adventure, ist es doch von den Machern der Final Fantasy Serie.

Einfach genial, unterstützt sogar den 4 Player-Adapter. Unbegrenzter Spielspaß zu Viert...

SNES 159,95							
Night Trap dt-us						139,95	
Oceans Below us							149,95
Otilants dt						119,95	
Paladins Quest us						149,95	
Pele Soccer us						119,95*	i.V.
PGA Golf 2 dt - us						119,95*	139,95*
Pinball Construction Set us						119,95*	i.V.
Pirates Gold us						129,95*	i.V.
Plok us						139,95	
Populous 1 dt	79,95					149,95	
Populous 2 dt-us						129,95	149,95*
Power Drift us						139,95*	
Powermonger us-dt						109,95	139,95* 149,95
Prize Fighter us						139,95	
Pro Moves Soccer us						129,95	
R-Type 3							159,95*
Rabbit Rampage us						i.V.	139,95*
Raiden eur							119,95*
Rebel Assault						139,95*	
Red Baron us							149,95*
Red Rush 2 us						99,95	
Rocket Knight Adventures dt						119,95	139,95*

030/694 60 43

10.30-18.30 h Versandtelefon Sammelnummer
Spiele Neuheiten am lfdn. Band: 030/694 60 45
Fax-Line: 030/694 42 56

Eternal Champions

SEGA's 24 MBit starker potentieller Streetfighter-Killer schmeißt es in der US-Fassung noch knapp vor Weihnachten. Hoffentlich wird die deutsche Version etwas bezahlbarer...

MD 159,95							
Shinobi 3 dt						119,95	
Shock Wave us							149,95*
Silpheed dt						99,95	
Silvester & Tweety us						139,95*	
Sim City dt						i.V.	99,95
Skyblazer dt						119,95*	129,95*
SNES + 1 Joypad dt							199,95
SNES 60 Hz + 1 Joypad us							349,95
Socket us						119,95*	139,95*
Solo Flight us							i.V.
Sonic 2 dt						99,95	99,95
Sonic Spinball dt						119,95	i.V.
Soul Blazer dt							149,95*
Space Ace us						i.V.	139,95*

JAGUAR

Der Jaguar wird (laut Atari) 1994 kleine Sonir' und Mania's zum Fröhlichst verpackten. Technisch hat der (bis jetzt) noch) Carlidge-gesteuerte 64Bit-Rechner das Zeug drauf, wenn, in dem Atari bis Ostern mehr als die bis jetzt angekündigten 5 Spiele veröffentlicht. P.S. das mit dem Overten erhältlichen CD-ROM für weniger als 100 DM ist übrigens eine Ente.

JAGUAR RGB oder PAL 699,95							
Stanley Cup Hockey us							139,95
Star Trek Next Generation us	69,95					i.V.	149,95*
Starwingfox dt							129,95
Star Wars us							139,95
Streetfighter 2 CE / Turbo dt						149,95	139,95
Striker dt							139,95
Super Baseball 2020 us						129,95	149,95 299,95
Super Battletank 2 us							i.V.
Super Bomberman us-dt	69,95					i.V.	119,95
Super Mario All Stars dt							99,95
Super Mario Land 2 dt	69,95						
Super Metroid (32MBit) us							159,95*
Super Star Wars 1 dt	79,95						149,95
Super Turrican dt	69,95					i.V.	139,95*
Syndicate us						129,95*	149,95*
Tempest 2000 eur							i.V.
The Untouchables us							139,95*
Thunderhawk dt						119,95	
Tiny Toons 1 dt	69,95	119,95				139,95	129,95*
Top Hunter dt							429,95*
Total Eclipse us							139,95*
Travror Macfar							139,95*
Turn & Burn us						129,95*	139,95*

Über 5000 lieferbare Spiele - Software zum Anfassen. Berlins größtes Lager - Himmlische Preise und göttlicher Service - Probieren und Staunen.

Turtles - T. Fighters dt						139,95	159,95		
Twin Bee dt							139,95		
Ultimate Soccer dt						119,95			
Virtual Pinball dt						119,95			
Virtual Racing us						139,95*			
Walker us							139,95*		
Wing Commander dt-us							i.V.	149,95*	
Wing Commander-Sacr. Miss. us							i.V.	139,95*	
Winter Olympics dt						i.V.	129,95	129,95*	139,95*

WARPZONE

Echte Rollenspiel-Freaks kennen die *Might and Magic*-Serie schon seit einiger Zeit vom PC. Während in Europa seit kurzem der zweite Teil der Saga erhältlich ist, sind uns die Amis einen Schritt voraus. Bereits im Frühjahr wird es **Might and Magic III: Isles of Terra** geben. Ihr startet in einer Stadt namens



Automapping: Dank magischer Karte kommt auch der zerstreuteste Ritter ans Ziel



Teleportier mich: Ohne die passenden Koordinaten landet man schnell im Nirgendwo

Fountain Head, wo Ihr Euch zunächst auf die Suche nach den üblichen RPG-Goodies macht: Gold, Waffen, Zaubersprüche und magische Gegenstände. Damit Euch Eure Reise nicht langweilig wird, gibt es jede Menge Missio-

Diesmal wollen wir mal wieder einen Blick auf die neuesten Adventures und Rollenspiele werfen, die in den nächsten Monaten veröffentlicht werden.



Kanonenfutter: Orcs sind keine ernstesten Gegner für unsere Truppe

nen und Nebenhandlungen. Alle möglichen Monster wollen Euch ständig ans Leder. Leider fehlen anspruchsvolle Rätsel und Puzzles, dafür stolpert Ihr von einem Gefecht ins nächste. Eine vernünftige Mischung aus Kämpfern und Magiern in Eurer sechsköpfigen Gruppe vereinfacht das Spiel ungemein. Zusätzlich helfen Euch ein komfortables Automapping sowie die eingebaute Batterie, mit der Ihr jederzeit abspeichern könnt.

Obitus von Bullet-Proof Software ist eine Mischung aus Rollenspiel und horizontal scrollendem Actiongame. Ihr sprecht mit anderen Charakteren, erhaltet Hin-

BUY OR!!!

JAPAN-ANIME-VHS-PAL-VIDEO ENGL.

Alle Kultfilme lieferbar!

ANGEBOT DES MONATS:

CRYING FREEMAN PACKAGE PT. II & III	69,99 DM
DOOMED MEGALOPOLIS PACKAGE PT. I-III	99,99 DM
HEROIC LEGEND PACKAGE PT. I & II	69,99 DM
The Anim. Adv. of StarTrek!!!	49,99 DM
Robotech (Macross) Pt. I-XII je	49,99 DM
Ultimate Teacher	39,99 DM
Crying Freeman Pt III	39,99 DM
Riding Bean	59,99 DM
Bubblegum Crisis I bis VIII je	59,99 DM
Tetsuo-Iron MAN(18 J.) I&II je	44,99 DM
Doomed Megalopolis II	39,99 DM
Wicked City (18 J.)	49,99 DM
The Sensualist (18 J.)	59,99 DM
Heroic Legend II	44,99 DM
Rumik World-The Fire Tripper	39,99 DM
Golgo 13 (18J.)	49,99 DM
Poster Din A2 (div. Filme) je	6,99 DM
Div. T-Shirts, versch. Motive je nur	29,99 DM
Manga Calendar '94	17,99 DM
Manga Banner (120 cm lang!!) (über 60 Filme im Prg.! Call!)	49,99 DM

SEGA CD & NEO-GEO-NEWS BITTE TELEFONISCH ERFRAGEN!

3DO & Jaguar

Grundgerät	1499,99 DM
Total Eclipse	138,99 DM
Dragon's Lair	128,99 DM
Out of this World	138,99 DM
Nighttrap	128,99 DM

CALL!

ACHTUNG!

An- und Verkauf von Gebrauchtspielen.
Vorbestellservice mit Preisgarantie!
Alle deutschen SNES-Spiele vorrätig!
Super-Sonder-Preise für Clubs und Sammelbesteller!
Täglich von 10.00 bis 20.00 Uhr

SUPER NES

Total Carnage dt.	129,99 DM
Flashback dt.	124,99 DM
Equinox dt.	129,99 DM
Skyblazer dt.	124,99 DM
Tazmania dt.	119,99 DM
Shadowrun dt. Textel	129,99 DM
Soulblazer dt. Textel	129,99 DM
S. Empire strikes back dt.!!	129,99 DM
Jurrassic Park dt.	129,99 DM
Super Turrlican dt.	119,99 DM
Mortal Kombat dt. I (lieferbar!)	108,99 DM
über 130 dt. SNES-Titel lieferbar!!! Weitere Neuheiten call! div. Hardwareumbauten call!!!	

ALLE NEUHEITEN LIEFERBAR!!!

Ab sofort auch PC-Spiele lieferbar!!!

Man enough CD (Erotic-Adv.)	98,99 DM
Rebel Assault CD	88,99 DM
Return to Zork CD	118,99 DM
Inca I & II CD je	118,99 DM
Comanche CD	108,99 DM
The Lawnmower Man CD	108,99 DM
Larry VI	89,99 DM
Police Quest IV	98,99 DM
Erotic-Programmliste gegen Altersnachweis!!!	

Screenshot aus Crying Freeman

Dealers Welcome!!





Hau den Lukas: Gekämpft wird eher selten im Lande Obitus

weise, findet nützliche Gegenstände und kämpft gegen gefährliche Monster. Die Story klingt sehr bekannt: Vier Edelsteine bewahren den Frieden in Lande Obitus. Die vier Söhne des Königs Cullen haben unter dem Einfluß einer bösen Hexe die vier Steine gestohlen. Ihr müßt sie wiederfinden und so den Frieden wiederherstellen. Natürlich verfügt Ihr über dutzende mächtiger Zaubersprüche und durchschlagender Waffen. Die Grafik



Greenpeace: In dieser Grafik ist offensichtlich kein Durchkommen mehr

wirkt während des ganzen Spiels sehr düster und sorgt für eine schaurige Stimmung. Per Batterie könnt Ihr auch hier Euren Spielstand abspeichern. *Obitus* soll im Februar fürs Super NES erhältlich sein. Hier noch ein Tip für alle Rollenspiel-Fans: In der nächsten Ausgabe testen wir ausführlich *Lunar the Silverstar* das erste englischsprachige Rollenspiel für Mega-CD!



Tunnelblick: Ein kleiner Kompass zeigt alle möglichen Ausgänge an

Hereinspaziert: Bevor man neue Räume betritt, sollten alle Charakterwerte stimmen

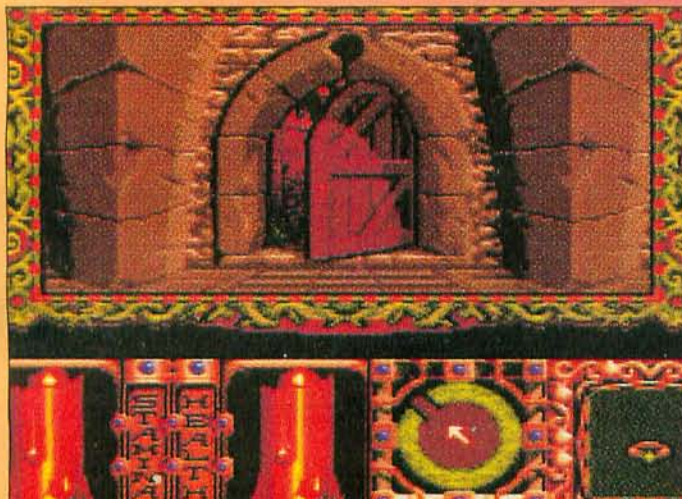

SCHLAUE FÜCHSE SHOPPEN BEI:

DYNATEX

Anruf genügt
ÜBER 1000 SPIELE
Anruf genügt

Logisch - auch alle deutschen Spiele am Start!

DIE SUPER FOXPOWER FÜR EURE SUPERGAMES, JETZT 2 x IM RUHRGEBIET!

POWER IN DORTMUND

NEU!

MEGA SPIELE

HAMMERPREISE

BRÜCKSTR. 42-44 (BRÜCKSCENTER) 44135 DORTMUND

Jetzt AUCH IN ESSEN
Rüttenscheiderstr. 59
45130 ESSEN
Tel.: 02 01/79 66 52

Ruft an - wir haben Eure Traumgames!

Ständig über 1000 Spiele für ALLE Systeme am Lager!

Geöffnet: Mo-Fr: 9:30-18:30 + Do 9:30-20:30 + Sa 9:30-14:00

dynatex TEL: 02 31 / 55 61 40 FAX: 02 31 / 52 15 53

HÄNDLERANFRAGEN ERWÜNSCHT!

Davis Cup Tennis d	109
Gauntlet 4 d	109
John Madden 94 d	119
NHLPA 94 d	119
Sensible Soccer d	109
Sonic Spinball d	119
Streetfighter 2 d	129
TMNT Fighters d	129
Winter Olympics d	109

MEGA DRIVE

Aladdin d	119
Dr. Robotnik e	109
Drag. Revenge e	119
Eternal Champ e	149
FIFA Soccer d	119
Fl. G. Prix d	119
Landstalker e	139

SPIELKONSOLN. ZUBEHÖR, ZEITSCHRIFTEN

Neo Geo Lynx Game Gear	119
Gameboy Turbo Duo	119

Was sonst?

Manga Videos
Laserdiscs
NTSC & PAL

SUPFAMICOM

Flashback d	129
Bombberman d	119
Empire St. Jack e	149
Mario All Stars d	99
NHLPA 94 e	129
Ranma 1/2 2 d	119
Steel Talons e	109

GALAXY

Cresc. Galaxy (Jan.)	119
Dino Dux (Jan.)	119
Raiden (Jan.)	119
Cheq. Flag 2 (Jan.)	109

JAGUAR

Jaguar Konsole
incl. Cybermorph
699

Dragon's Lair	129
Mystic Manor	129
Night Trap	129
Total Eclipse (Jan.)	139

3DO

Panasonic Real 3DO
Anschluß an jeden TV
1799

ATARI LYNX Desert Strike	99
-----------------------------	----

GAME GEAR: Desert Strike e	89
Jungle Book d	79
Sonic Chaos d	79

SONSTIGE

PC ENGINE

Bombberman 94	119
Castlemania X	119
Flash Riders	129
Mart. Champ.	129

CDX Modul d	99
Climbanger e	129
Double Switch	119
Monkey Island e	99
Silpheed d	99
Sonic d	99
Thunderhawk d	119

SEGA CD

Dragon's Lair e	129
Ground Zero e	129
Prize Fighters e	129
Racing Aces e	99
Stellar Fire e	109

089/7605151
089/7470689

Telefax 089/7698024
Inh. Galaxy Plexus GmbH
j. Jap./e/Engl./d/Deut.
Händleranfragen erwünscht
Versandkosten:
Post: 10.-DM + 3.-DM NN
Vorkasse: 10.-DM

Plinganserstr. 26 81369 München

WARPTZONE NINTENDO

Im März erscheint endlich die deutsche Version von **Legend of Mystical Ninja**. Die japanische Fassung dieses Classics, die schon in Ausgabe 4/91 getestet wurde, erhielt immerhin 81% Spielspaß. Zwischen den abwechslungsreichen Jump'n'Run-Levels könnt Ihr in verschiedenen Dörfern mit kleinen Geschicklichkeitsspielen Euren Geldbeutel füllen. Auch ein Zwei-Spieler-Modus ist enthalten. In Japan gibt's übrigens schon die Fortsetzung, die *Goemon 2* heißt.



Yogi Bear über-springt die Baustelle

Bereits im Februar soll die deutsche Version von **Shadowrun** kommen. Die US-Version wurde in Ausgabe 9/93 vorgestellt und erhielt 72% Spielspaß. Mit deutschem Bildschirmtext kann nun jeder in die Bladerunner-ähnliche Handlung einsteigen. Speziell die düstere Gesamtstimmung erinnert deutlich an einige Ridley-Scott-Filme. Als Jake Armitage, Shadowrunner mit Gedächtnisverlust, bekämpft Ihr den widerlichen Dämon Drake. Gegenstände können mit einem Cursor direkt im Screen angeklickt werden. Die Steuerung der Spielfigur erfolgt mit dem Richtungskreuz.

Fußball ohne Ende! Mit **Empire' Soccer** präsentiert sich eine weitere Simulation des deutschen Volkssports Nummer eins. Natürlich gibt's auch hier wieder jede Menge Extras: Bananenflanken, Flugkopfbälle, Hackentricks und vieles mehr. Ihr könnt ein kom-

Auch nach Weihnachten ebbt die Flut an neuen Spielen nicht ab. Darunter befinden sich auch zwei interessante Action-Adventures mit deutschem Bildschirmtext.



Eine erstklassige Parade des Torhüters in Empire's Soccer

plettes WM-Turnier durchspielen (sogar Frankreich und England dürfen teilnehmen). Für spezielle Spielsituationen wie z.B. Freistöße und Verletzungen gibt's animierte Zwischensequenzen. *Empire's Soccer* soll im April veröffentlicht werden.

Ebenfalls von Empire kommt **Yogi Bear** für Super NES. In dem niedlichen Jump'n'Run soll eine chemische Fabrik mitten im

Yellowstone-Park gebaut werden. Das muß natürlich verhindert werden. So macht sich Yogi auf den Weg durch fünf Spielabschnitte, in denen jede Menge Gefahren lauern. Außerdem warten noch jede Menge kleiner Zwischenspiele auf ihn. Liebhaber des Cartoons werden auch am Videospiel ihre Freude haben.

Ab Februar treiben die **Humans** auch auf Eurem Super NES ihr Unwesen. Ihr müßt die primitiven Steinzeitmenschen durch 80 Level voller Hindernisse leiten. Ähnlich wie bei Lemmings könnt Ihr jeder Spielfigur eine bestimmte Aufgabe



Shadowrun mit deutschem Bildschirmtext



zuweisen. Im Laufe des Spiels findet Ihr viele nützliche Dinge, z.B. Feuer, einen Speer, ein Rad, die alle sinnvoll eingesetzt werden müssen. Die Musik und die Grafik sind exzellent. *Humans* ist ideal für Tüftelfans.

Dr. Franken, der eine gewisse Ähnlichkeit mit Herman Munster nicht leugnen kann, wollte mit seiner geliebten Bitsy nach New York in den Urlaub fliegen. Da Bitsy ihren Paß nicht finden kann, zerlegt er sie kurzerhand in ihre Einzelteile und schickt diese per Post nach New York. Dort angekommen, stellt er zu seinem Schrecken fest,



Mystical Ninja kämpft jetzt auch mit deutschem Text

daß die Pakete mit Bitsys Körperteilen in alle Welt geschickt wurden, bloß nicht nach New York. Also macht er sich auf die Suche. *Dr. Franken* ist ein lustiges Action-Jump'n'Run mit 20 Spielabschnitten von Australien über Europa bis nach Südamerika. Der grüne Held beherrscht einige coole Karate-Techniken, mit denen er alle Gegner verdrischt. Ab März könnt Ihr Euch auf Eurem Super NES ebenfalls auf die Jagd begeben. 12



Die Humans haben das Rad erfunden. Dr. Franken frankt.

ARJAY

24h Service! (von 10:00 bis 22:00 Uhr)

021-12 10 67 & 0221-12 10 68

SUPER NES

- Actraiser II 139.90
- Aladdin dt 119.90
- Art of Fighting 149.90
- Asterix dt 129.90
- Bomberman dt 109.90
- Boxing Legends 119.90
- Bubsy the Bobcat dt 139.90
- Clay Fighter 109.90
- Cliffhanger dt 139.90
- Cool Spot dt 129.90
- Equinox dt 139.90
- Evolution 109.90
- Final Fantasy II 139.90
- Flashback dt 139.90
- Goof Troop dt 139.90
- GP-1 dt 119.90
- Jurrassic Park dt 124.90
- Lawnmower Man 139.90
- Lemmings II 139.90
- Lufia 129.90
- Mechwarrior 139.90
- Mega Man X 129.90
- Mortal Combat dt 89.90
- Mystic Quest dt 129.90
- NHL-94 139.90
- Nigel Mansell dt 129.90
- Paladin's Quest 139.90
- Plok dt 89.90
- Robocop vs Terminator 129.90
- Rock'n Roll Racing 139.90
- Secret of Mana 89.90
- Sensible Soccer dt 134.90
- Shadow Run 129.90
- Sky Blazer dt 149.90
- Starwing dt 139.90
- Striker dt 109.90
- Street Fighter II Turbo dt 129.90
- Super Baseball 2020 139.90
- Super Battletoads 134.90
- Super Mario Allstars dt 129.90
- Super Turrican 99.90
- T.M.N.T. Tournament dt 149.90
- Tecmo NBA Basketball 129.90
- Terminator II dt 119.90
- The Lost Vikings dt 124.90
- Tuff Enuff 129.90
- Utopia dt 139.90
- WWF II Royal Rumble dt 149.90
- Young Merlin dt

- Mega Drive 189.00
- Mega Drive II dt 579.00
- Mega CD II dt inkl. 109.90
- Road Avenger
- Action Replay Pro
- Ecco the Dolphin CD dt
- Lethal Enforcers CD dt
- Microcosm CD dt
- Puggsy CD dt
- Sipheed CD dt
- Sonic CD dt
- Son of Chuck CD dt
- Terminator CD dt
- Thunderhawk CD dt

- Alladin dt 189.00
- Bubsy the Bobcat dt 579.00
- F1 dt 109.90
- FIFA-Soccer dt 89.90
- Gauntlet IV 149.90
- Gunstar Heroes dt 139.90
- John Madden '94 119.90
- Landstalker dt 89.90
- Mortal Kombat dt 89.90
- Nigel Mansell 109.90
- Ranger X dt 129.90
- Shinobi III dt 109.90
- Street Fighter II CE 129.90
- The Ottifants dt 109.90
- T.M.N.T. Fighter dt 109.90

- NEO GEO 119.90
- Grundgerät PAL/RGB 149.90
- Goldset 119.90
- Joyboard 149.90
- Memory Card 339.90
- 3 Count Bout 149.00
- Alpha Mission II 369.00
- Fatal Fury Special 289.00
- NAM 75 289.00
- Samurai Shodown 289.00
- Sengoku II
- Super Sidekicks
- World Heroes II
- nur solange Vorrat reicht

Diese Liste ist nur ein Auszug aus unserem Gesamtsortiment.

Street Winner II Joyboard 129.90

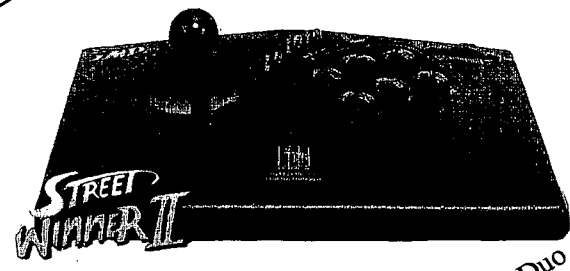

- High-Speed 8-Bit Microprozessor 299.00
- Programmierbares Auto-Feuer 299.00
- Automatische Konsolenerkennung für Super NES, Mega Drive, NEO-GEO & Turbo Duo 39.90
- 8-Wege Präzisions-Steuerung (Mikroschalter) 49.90
- Nachrüstbare Funk-Fernsteuerung (nicht enthalten) 69.90
- Super NES Hardware 29.90
- Super NES us 39.90
- Super NES 50/60Hz dt 49.90
- Super NES Adapter 29.90
- Fire SFX Adapter 29.90
- Dattel 50/60Hz FX Adapter 29.90
- RGB Kabel dt/us 29.90
- 4-Spieler Adapter (Hudson) 29.90
- Standard Controller 49.90
- Fire-Patriot Pad Programmiert für Street Fighter II und Turbo 59.90
- ASCII Pad dt 24.90
- PAD Verlängerung 2.5m 59.90
- Fire-Mouse 119.90
- Action Replay Pro II

Versandkosten:
Wir versenden alle Module in der Sicherheitsbox per NN zzgl. DM 9.- Versandkosten. Bestellungen bis 16:30 Uhr werden noch am selben Tag bearbeitet.

Bestellannahme:
10-22 Uhr
kein Anruf-beantworter

ARJAY Games & Entertainment systems
Ebertplatz 2 - 50668 Köln
Telefax 0221-12 56 76

Händleranfragen erwünscht

Diesmal präsentieren wir Euch die ersten Screenshots und Infos der beiden Super-Knaller **Sonic 3** und **Virtual Racing**.

Sonic, der listige Igel, entwickelt sich langsam zum Dauergast auf Euerem Mega Drive. Bereits im März taucht er in **Sonic 3** wieder auf. Neben Sonic und Tails gibt es diesmal einen weiteren Charakter: Knuckles, ein Maulwurf mit Rastalocken. Im Zweispieler-Modus wählt Ihr zwischen Knuckles und Sonic. Insgesamt schlägt Ihr Euch durch sechs Zonen, die teilweise bis zu dreimal größer sind, als in den bisherigen Sonic-Spielen. Dazu gibt's jede Menge Bonus-

Stages und Geheim-Level, manche davon mit ausgezeichnete 3-D-Grafik. Erstmals stehen dem schnellen Igel auch Zusatz-Items zur Verfügung. Mit dem Feuerschild verteidigt er sich gegen Flammenattacken, der Blitzschild ermöglicht es Sonic, elektrische Ladungen in alle Richtungen zu schießen, die die meisten Gegner unschädlich machen. In besonders brenzligen Situationen ruft Ihr Euren Freund Tail, der Euch als fliegende Feuerwehr in Sicherheit bringt. Da das ganze Spiel sehr

Tails verdingt sich als Retter in der Not. Er benutzt seinen kräftigen Schwanz als Rotor und fliegt Euch in Sicherheit.

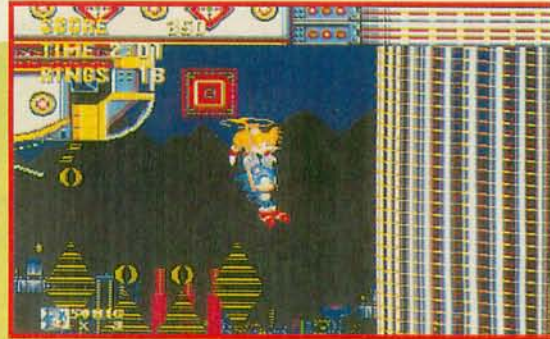

Die kreisenden Plattformen kennen wir doch schon aus Super Mario World. Mal wieder abgekuckt, was?

Gnadenlos billig !!

0921-51 34 01

Super Nintendo

Franchise Partner gesucht! Händler erwünscht!

Actraiser 2 us.	99.95	Equinox us.	119.95	Pink Panther us.	119.95	Turn and Burn us.	109.95
Adv. of Dr. Franken us.	119.95	Eye of The Behol. us.	139.95	Plock us.	129.95	Ultimate Fighters us.	129.95
Addams Family II dt.	79.95	Family Fued us.	114.95	P.T.O. us.	139.95	Utopia us.	117.95
Aladin dt.	119.95	Final Fight us.	114.95	Rock n' Roll Racing	119.95	Wing Commander II	119.95
Aladin us.	99.95	First Samurai us	99.95	Romance III us.	139.95	Winter Olympics us.	Vorb.
Alien vs Predator us	99.95	Flashback dt.	129.95	Run Saber us.	125.95	World Heroes us.	109.95
Andre Agassi Tennis	119.95	Goof Troop us.	99.95	Secret of Mana us.	139.95	WWF Royal Rumble dt.	109.95
Art of Fighting us.	139.95	J. Conners Tennis dt.	108.95	Sensible Soccer dt.	129.95	Young Merlin	Vorb.
Arcus Odyssey us.	Vorb.	J. Madden Footb. 94 us.	125.95	Shadow Run us.	118.95	Zombie ate my N. us.	124.95
Asterix dt.	99.95	Jungle Strike dt.	129.95	Sim Ant us.	121.95	Zool	Vorb.
Barbie us	129.95	Jurassic Parc dt.	129.95	Sky Blazer dt.	125.95		
Battle Blatze us	109.95	Last Action Hero dt.	99.95	Soldiers of Fortune us.	129.95	3 DO	
Battle Cars us	119.95	Lamborghini Chall. us.	109.95	Starfox us.	99.95	Grundgerät	1.489,-
Battle Tank 2 us.	124.95	Lawn Mower Man us.	127.95	Star Wars II us.	135.95	Demolition Man	Vorb.
Bio Metal us.	124.95	Lord of Rings us.	123.95	Streetfighter II Turbo dt.	135.95	Total Eclipse	135.95
Blues Brothers dt.	113.95	Mario All Stars dt.	95.95	Striker dt.	119.95	Mad Dog McCree	135.95
Bret Hull Hockey	Vorb.	Mario Time Machine	129.95	Super Aquatic Games us.	99.95	Out of This World	139.95
Bugs Bunny us.	Vorb.	Mario & Wario us.	Vorb.	Super Bomberman incl.	139.95	Dragons Lair	129.95
Bulls vs Blazers us.	69.95	Mechwarrior us.	119.95	4 Player Adapter	114.95		
Choplifter III us.	99.95	Mega Man X us.	Vorb.	Super James Pond II	119.95	Atari Jaguar	Vorb.
Clay Fighter us.	134.95	Mortal Combat dt.	109.95	Super Nova us.	119.95		
Clay Mates us.	119.95	Mr. Nutz dt.	Vorb.	Super Off Road II us.	119.95	Ruft an: 0921-513401	
Cliffhanger us.	119.95	Mystic Quest dt.	99.95	Super Turrican dt.	Vorb.	Mo.- Fr.: 11-20 Uhr	
Daffy Duck us.	124.95	NBA Tecmo Basketb.	119.95	Super Widgeed us.	115.95	Sa.: 10 - 14 Uhr	
Dead Dance us.	129.95	NHL 94 us.	125.95	T-2 Judgement Day	124.95	Vorb = Vorbestellung möglich Lieferbar ab	
Death Bread us.	Vorb.	NHL Stanley Cup us.	Vorb.	Top Gear II us.	99.95	Dez/Jan 94. An- und Verkauf von gebr.	
Dennis the Menace dt.	119.95	Obitus us.	139.95	T-2 Arcade Game us.	Vorb.	Modulen Dt = deutsche, us = amerikanische,	
Dracula dt.	129.95	Operation L. Bomb	127.95	Tecmo Bowl us.	127.95	jp = japanische Version. Importspele ohne dt	
Dragon Ball Z II jp.	139.95	Paladins Quest us.	135.95	Turtles Tournament us.	129.95	Ware wird ersetzt. Unverbindliche	
Dungeon Master us.	129.95	Pack Attack us.	105.95	Troddlers us.	115.95	Preiseempfehlung solange Vorrat reicht. Preise	
						zzgl. UPS-NV Versand. Inhaber der Firma	
						TRADELINK ist Alexander Sprung	

Copyrights: All characters & pictures are Trademark of their Respective Owners

TRADELINK POSTFACH 101143 95411 BAYREUTH Tel.: 0921-513401 Fax: 513402

MARO

umfangreich ist, läßt sich der Spielstand per Batterie abspeichern. Für den Spätsommer kündigt Sega übrigens schon jetzt *Sonic 3 Part Two* an, das nahtlos an den ersten Teil anschließt. Als Special-Feature können alle bisher veröffentlichten Sonic-Module in *Sonic 3 Part Two* eingesteckt werden, um die alten Levels mit neuen Gegnern zu spielen!



Streets of Rage III glänzt durch ausgezeichnete Grafiken

Als **Virtual Racing** 1992 in den Spielhallen vorgestellt wurde, staunten Arcade-Freaks Bauklötze. Das Spiel zeichnete sich durch ausgezeichnete Polygongrafik aus, die es erst ermöglichte, alle Feinheiten des Renngeschehens bis ins Detail umzusetzen. Für die Mega Drive-Version ließen sich die Techniker von Sega einiges einfalten. Ein spezieller Grafikchip namens "Sega Virtual Processor" (SVP) wurde entwickelt, um die erstklassigen 3-D-Grafiken auch auf der 16-Bit-Konsole hinzukriegen. Das Ergebnis kann sich sehen lassen. Wie beim großen Bruder werden drei verschiedene Rennstrecken mit jeweils unterschiedlichen Schwierigkeitsgraden angeboten. Insgesamt 16 Formel-1-Boliden kämpfen um den Sieg. Allein oder zu zweit mit gesplittetem Bildschirm treten Ihr gegen die Computergegner an, die im Vergleich zum Automaten deutlich intelligenter fahren. Dabei betrach-

tet Ihr die Strecken aus mehreren Kamera-Perspektiven. Ihr sitzt direkt im Cockpit, knapp hinter Eurem Renner oder seht das Ganze aus der Vogelperspektive. Ab März dürft auch Ihr Euch am bisher wohl besten Mega Drive-Rennspiel beteiligen.

Da die Nippon-Corner diesmal für ein Special reserviert ist, wollen wir Euch ausnahmsweise einmal hier News aus Japan liefern: Die ersten Bilder von **Streets of Rage III**. Der 24-MBit-Kracher wird in Japan bereits im März als *Bare Knuckle III* erscheinen, die deutsche Version soll erst im Sommer kommen.

Abschließend noch ein Hinweis bezüglich *Lethal Enforcers*: Es wird keine deutsche Version dieses Spiels geben! Konami Deutschland lehnt Gewaltdarstellungen jeglicher Art in Videospiele ab und distanziert sich deshalb von diesem Spiel. 12



Virtual Racing bietet dank des Zusatzchips die schnellsten Polygon-Grafiken aller Mega-Drive-Spiele

Zu zweit mit gesplittetem Bildschirm macht die Raserei doppelt soviel Spaß



Videofilm mit 40 Demos von NEO-GEO, 3 DO und Jaguar Neuheiten

nur DM 49,-

Ab sofort Finanzierung von SEGA CD-ROM, 3 DO und Atari Jaguar möglich.

Verkauf von Super Nintendo und Sega Mega Drive zu Tiefpreisen.

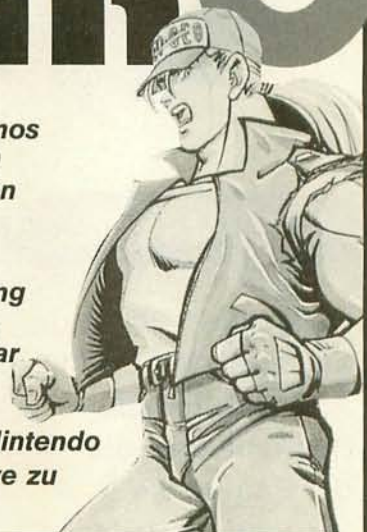

UNSER FINANZIERUNGS-BEISPIEL:

NEO-GEO Konsole	DM 749,-	oder mtl. DM 87,31 (18 Monate).
Super Sidekicks	DM 289,-	
Samurai Showdown	DM 369,-	Eff. Jahreszins 15,4% Finanzierung über Hausbank.
Kaufpreis	DM 1407,-	

Ankauf und Verkauf von gebrauchten Modulen für NEO-GEO, Sega und Nintendo.

König-Karl-Straße 66 (Am Bahnhof gegenüber McDonald's)
70372 Stuttgart-Cannstadt
Telefon 0711-557729 · Fax 0711-557463

McGame

– Bielefeld –

Die neuesten IMPORT-SPIELE vorrätig !!!
 Wir liefern **sofort !!**
 Einfach anrufen und bestellen !!
Nur 5 DM Versandkosten !!

Tel.: 05 21/6 42 34

Detmoldstr. 68 · 33604 Bielefeld

3 DO NTSC	FR 1280,-
3 DO RGB	FR 1490,-
JAGUAR	FR 590,-

UMBAU

3 DO auf RGB	FR 250,-
SNES 50/60 Hz	FR 55,-

inkl. Umschalter & Schachterweiterung (US-Spiele)

Tel./Fax Montag-Freitag 13.00-17.00 Uhr, Übrige Zeit Tel.-Beantworter bzw. Fax

GT ELEKTRONIK

Hohlegasse 28 · CH-4104 Oberwil/Basel
 Telefon/Fax: CH 061 401 42 24 · D 0041 61 401 42 24

WARPTZONE PC/ENGINE

Castlevania

Lange hat's schon gedauert, aber jetzt schwingt Simon Belmont auch auf der Engine die berühmte Peitsche



Der Mann im Mond wird nicht verschont

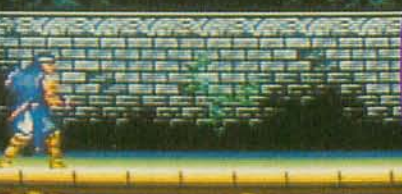

Die Kathedrale ist grafisch ungeheuer beeindruckend



So viele Adventskerzen? Da hab ich wohl Weihnachten verpennt.

Nach Abstechern auf NES, Game Boy und Super Nintendo treibt der Mann mit der Peitsche auch auf der Engine die Vampirsippe um den Grafen Dracula in die Enge. Nachdem Ihr die CD eingelegt habt, staunt Ihr erstmal Bauklötze: In glasklarer deutscher (!!)-Sprachausgabe wird die Auferstehung des Herrschers der Dunkelheit zelebriert. Habt Ihr Euren Namen eingegeben (zum Abspeichern), fühlt Ihr Euch, solltet Ihr *Castlevania*-Fan sein, sofort heimisch: Simon

läßt zwar die Peitsche diesmal nur nach vorne knallen und beherrscht keinen 'Schwing'-Trick über Abgründe (*Castlevania 4*, Super Nintendo) mehr, setzt dafür aber ein reichhaltiges Extrawaffenarsenal gegen die Dämonenschar ein: Dolche, Zeitstopper und Bodenenergiezellen findet Ihr wie gewohnt durch Zerschlagen von Kerzen, Leuchtern und ähnlichem. Das Spiel an sich ist äußerst umfangreich: Über zehn Levels mit fantastischen Hintergrundgrafiken und bombastischem CD-Sound warten

auf Euch. Auch tauchen inmitten der langen Stages immer wieder atemberaubende Mittelgegner auf. Im zweiten Level springt zum Beispiel ein hünenhafter Minotaurus durch die Fensterscheibe auf Euch und verfolgt Euch durchs ganze Schloß. Alle wichtigen Gegner setzen sich dabei höchst eindrucksvoll in Szene: Der Werwolf-

Endgegner heult erstmal im fahlen Mondschein im Hintergrund drauflos, um sich schließlich mit einem mächtigen Satz auf den Vampirjäger zu stürzen. Insgesamt ist Konami mit dieser *Castlevania*-CD-Version mal wieder ein Meisterwerk gelungen: Der Sound sorgt für Gänsehaut, die Präsentation und Spielbarkeit reißt Euch sofort in ihren Bann und wird keinen bis zur Vernichtung Draculas loslassen! Alle Engine-Besitzer müssen da zugreifen. rk

Mit dem Morgenstern an der langen Kette schlägt Simon Belmont jeden Gegner zu Brei. Seine Extra-Waffe wird am linken oberen Bildschirmrand angezeigt.



Oben: Das Hinterteil des riesigen Stiers besteht nur aus Knochen

Rechts: Die lila Säulen sind sehr detailliert gezeichnet



Impressum

Chefredaktion: Hartmut Ulrich (hu) (verantwortlich für den red. Inhalt)
Chefin vom Dienst: Ulrike Peters (up)
Redaktion: Jan Barysch (jb), Frank Heukemes (fh), Ralph Karels (rk),
 Manfred Neumayer (mn), Robert Zengerle (rz)
Mitarbeiter dieser Ausgabe: Carsten Borgmeier
Redaktionsassistent: Angelika Rottner, Susan Sablowski

Alle Artikel sind mit dem Kurzzeichen des Redakteurs oder mit dem Namen des Autors gekennzeichnet.

So erreichen Sie die Redaktion:
 Tel.: 089/4613-289, Telefax: 089/46 13-50 46

Manuskriptensendungen: Manuskripte werden gerne von der Redaktion angenommen. Sie müssen frei sein von Rechten Dritter. Sollten sie auch an anderer Stelle zur Veröffentlichung oder gewerblichen Nutzung angeboten worden sein, so muß das angegeben werden. Mit der Einreichung gibt der Verfasser die Zustimmung zum Abdruck in den von der Markt & Technik Verlag AG herausgegebenen Publikationen. Honorare nach Vereinbarung. Für unverlangt eingesandte Manuskripte wird keine Haftung übernommen.

Layout: Sandra Matting, Katja Milles, Conny Pflanzler, Gregor Müller-Heesch

DTP-Operatoren: Marion Schwanke, Sandra Uttendorfer

Titellayout: Wolfgang Berns

Fotografie: Roland Müller

Titel: Sega

Anzeigenleitung: Peter Kusterer (333)

Anzeigenverwaltung und Disposition: Stefanie Zipf (168)

Auslandsrepräsentanten:

Großbritannien: Smyth International, London, Tel.: 0044-81340-5058,

Fax.: 0044-81341-9602

USA: M & T International Marketing, San Mateo, Tel.: 001-415-358-9500,

Fax: 001-415-358-9739

Taiwan: Acer TWP Co., Taipei, Tel.: 008862-713-6959, Fax: 008862-715-1950

Japan: Media Sales Japan, Tokyo, Tel.: 0081-33504-1925, Fax: 0081-33595-1709

Italien: Medias International, Mariano, Tel.: 0039-31-751494, Fax.: 0039-31-751482

Holland: Insight Media, Laren, Tel.: 0031-2153-12042, Fax.: 0031-2153-10572

Israel: Baruch Schaefer, Holon, Tel.: 00972-3-556-2256, Fax: 00972-3-556-6944

Korea: Young Media Inc. Seoul, Tel.: 00822-765-4819, Fax: 00822-757-5789

Hongkong: The Third Wave (H. K.) Ltd., Tel.: 00852-7640989, Fax: 00852-7643857

Frankreich: Ad Presse International, Neuilly, Tel.: 0033-1-46373717, Fax: 0033-1-46371946

So erreichen Sie die Anzeigenleitung:
 Tel.: 089/4613-962, Fax: 089/4613-789

Anzeigenpreise: Es gilt die Preisliste Nr. 4 vom 1. Januar 1994

Vertrieb Handel: MZV, Modemer Zeitschriftenvertrieb GmbH & Co.KG, Breslauer Str. 5, 85386 Echling

Erscheinungsweise: monatlich

Vertriebsleitung: Benno Gaab

Bestell- und Abonnement-Service:

VIDEO GAMES Aboservice

4168 Neckarsulm

Tel.: 07132/959-242, Telefax: 07132/959-244

Einzelheft: DM 5,80

Jahresabonnement Inland (12 Ausgaben): DM 61,20

(inkl. MWST, Versand und Zustellgebühr)

Jahresabonnement Ausland: DM 79,20

(Luftpost auf Anfrage)

Österreich: DSB-Aboservice GmbH, Aren-

bergstr. 33, A-5020 Salzburg, Tel.: 0662/643866,

Jahresabonnementpreis: öS 480,-

Schweiz: Aboverwaltung AG, Sägestr. 14,

CH-5600 Lenzburg, Tel.: 064/519131,

Jahresabonnementpreis: sFr. 61,20

Leitung Technik: Klaus Buck (180)

Druck: E. Schwend GmbH & Co. KG, Schmollerstr. 31, 74523 Schwäbisch-Hall

Urheberrecht: Alle in VIDEO GAMES erschienenen Beiträge sind urheberrechtlich geschützt. Alle Rechte, auch Übersetzungen und Zweitverwertungen, vorbehalten. Reproduktionen, gleich welcher Art, ob Fotokopie, Mikrofilm oder Erfassung in Datenverarbeitungsanlagen, nur mit schriftlicher Genehmigung des Verlages. Aus der Veröffentlichung kann nicht geschlossen werden, daß die beschriebene Lösung oder verwendete Bezeichnung frei von gewerblichen Schutzrechten sind.

Haftung: Für den Fall, daß in VIDEO GAMES unzutreffende Informationen oder in veröffentlichten Programmen oder Schaltungen Fehler enthalten sein sollten, kommt eine Haftung nur bei grober Fahrlässigkeit des Verlages oder seiner Mitarbeiter in Betracht.

Sonderdruck-Dienst: Alle Artikel dieser Ausgabe können für Werbezwecke in Form von Sonderdrucken hergestellt werden. Anfragen an Klaus Buck, Tel. 089/4613-180, Telefax: 089/4613-232

© 1992/93 Markt & Technik Verlag Aktiengesellschaft

Vorstand: Carl-Franz von Quadt (Vors.), Dr. Rainer Doll

Verlagsleiter: Wolfram Höfler

Produktionschef: Michael Koeppe

Direktor Zeitschriften: Michael M. Paily

Anschrift des Verlages:

Markt & Technik Verlag Aktiengesellschaft,
 Hans-Pinsel-Str. 2, Postfach 1304, 85531 Haar bei München,
 Telefon 089/4613-0, Telefax 089/4613-100

Diese Zeitschrift ist auf chlorfrei gebleichtem Papier mit einem Altpapieranteil von 30 Prozent gedruckt. Die Druckfarben sind schwermetallfrei.



Milliways

Wir haben die neuesten

24 MBit

Add-On's für Euer Konsolen!

SUPER-NES	4-Spieler Adapter	59,-	Mega-Drive	4-Spieler Adapter	59,-
	Infrarot Joypads (2 Stk.)	79,-		Infrarot Joypads (2 Stk.)	69,-
	Joypad Verlängerung 2m	19,-		6-But. Joypad (orig. Sega)	39,-
	Joypad Konverter us/jp+d	19,-		6-But. Joypad mit Dauerf.	39,-
	RGB-Kabel us/d	29,-		PC-Kabel für Magic Drive	49,-
	PC-Kabel für Wild-Card	49,-			

Joystick für Super-Nintendo & Sega Mega-Drive **79,-**
voll. Microschalter bestückt, 6 Buttons + Start/Select

0171 - 85 11 356

Milliways wir schreiben SICHERHEIT groß!

Nur solange Vorrat reicht. Alle Preise verstehen sich grundsätzlich incl. MWST. Lieferung, keine Preisänderungen vorbehalten. Für Rücknahme keine Garantie für die Kompatibilität der Ware. Bei fehlender Ware behalten wir uns das Recht vor, die nächsten Artikel auszuwählen, zu reparieren oder gutzuschreiben. Unfreie Rücksendungen werden nicht angenommen.
 Für Porto und Verpackung berechnen wir: bis DM 100 → DM 12,90, ab DM 100 → DM 9,90

Inhaber: Jörg Schötz - Fax: (0911) 32 86 54

TOP-4 0711-2 62 42 09

VIDEOGAMES

VERSAND + LADEN · HACKSTR. 30 · 70190 STUTTGART

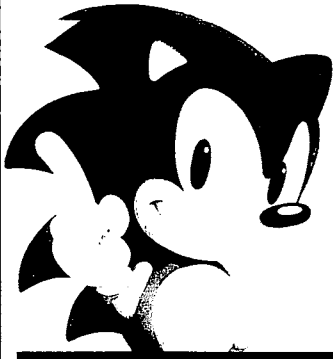

MEGADRIVE

Winter Olympics (DT)	129,-
Pro Move Soccer (US)	119,-
Eternal Champions (US)	129,-
Tecmo NBA (US)	149,-
Ground Zero CD (US)	149,-
Stellar Fire CD (US)	139,-
Prize Fighter CD (US)	139,-
Racing Aces CD (US)	119,-
Lunar CD (US)	129,-
Double Switch CD (US)	129,-
Cliffhanger CD (US)	139,-
Mirocosm CD (US)	119,-
Dragons Revange (US)	129,-
Gengis Khan II (US)	139,-

SUPER NINTENDO

Clayfighter (US)	149,-
Star Trek (US)	139,-
F1-Pool Position (US)	139,-
Equinox (US)	149,-
Obitus (US)	149,-
Flashback (DT)	139,-
R-Type III (US)	149,-
Undercover Cops (US)	149,-
Lost Dimension (US)	139,-
Super Nova (US)	139,-
Battletank 2 (US)	139,-
Lufia (US)	169,-
Art of Fighting (US)	149,-
Jim Power (US)	139,-

Irrtümer und Preisänderungen vorbehalten.

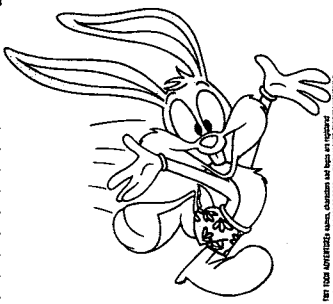

3-DO die neue Superkonsole, ab sofort lieferbar. Große Auswahl an lieferbaren Spielen zu günstigen Einstiegspreisen. Besucht unser Ladengeschäft. Wir kaufen und verkaufen Gebrauchtspele und Geräte der Systeme Super Nintendo und Mega Drive. Ständig Aktionen und Sonderangebote. Megadriveumbau 50/60 Hz, Jap. & Engl. Sprachschalter = 50,- DM.

PC/ENGINE

WARPZONE

Bomberman 94

Das absolute Lieblingsspiel der Video-Games-Redaktion bietet in der 94er Version jede Menge neuer Features.

Die interessanteste Neuheit bei *Bomberman 94* ist sicherlich "Louie". So heißen die nützlichen Reittiere, die Ihr aus gefundenen Eiern ausbrütet. Sowohl im normalen Spiel als auch im Battle-Mode stehen die Louies bereit. Es gibt sie in fünf verschiedenen Ausführungen, von denen jeder eine besondere Eigenschaft hat, die Ihr mit der II-Taste aktiviert. Der grüne ist ein ausgezeichnete Sprinter, der lila Louie überspringt Bomben



Im Normal-Modus sehen die Level jetzt richtig gut aus



Die Pinguine klatschen begeistert Beifall im Arktis-Level

oder Blöcke, der gelbe schiebt Blöcke nach vorne, der blaue kickt Bomben und das rosa Känguruh (denn so sehen sie aus) tanzt den Louie-Shuffle. Es gibt auch einige interessante Extras zu sammeln: Mit einem Schutzanzug werdet Ihr für zwanzig Sekunden unverwundbar (nur im Normal-Modus), Holzschuhe verlangsamen Euren

Bomberman. Mit einem Herz überlebt Ihr einen Bomben-Angriff, mit dem Wall-Through-Extra könnt Ihr durch Blöcke hindurch gehen. Daneben findet Ihr natürlich auch alle altbekannten Extras wie z.B. Rollschuhe, Zeitbomben, Flammen und Handschuhe. Im Battle-Modus stehen außerdem neun verschiedene Charaktere als Computer-Gegner zur Auswahl: Es gibt den Otto-Normal-Bomberman, den Ihr schon aus den Vorgängern kennt, Bomber-Opä, der sich geschickt



Oben: Im Kohlewagen geht's in rasender Fahrt durch die Minen

Links: Am Ende jeder Welt wartet ein netter Boß auf Euch.



verteidigt und den Strategen, der sehr geschickt Bomben plaziert. Die Bomber-Lady verhält sich sehr passiv, der Bauarbeiter zerstört unentwegt Blöcke und der dicke Bomberman frißt alle Extras, die ihm vor die Wampe kommen. Die Kampfmaschine spielt extrem aggressiv, ebenso wie der Mini-



Bomberman. Schließlich gibt es noch Bombky, der andauernd Bomben legt und jedes Risiko eingeht. Ihr könnt zwischen zehn unterschiedlichen Spielflächen wählen. Neben dem bekannten Standard-Level bombt Ihr z.B. auch unter Wasser, in der Antarktis und im Urwald. Zu fünf macht das Ganze einen Riesenspaß, aber auch der Normal-Modus wurde kräftig verbessert und ist ab und zu ein Spielchen wert.

17



NEO GEO WARPZONE

Diesmal werfen wir einen ersten Blick auf *Art of Fighting 2* und untersuchen die Tricks der *Fatal-Fury-Special*-Wiedereinsteiger

Art of Fighting 2

Als sich die Prügelbrüder Ryo und Robert vor einem Jahr auf den Weg machten, um Yuri, die Tochter des Altmeisters Takuma zu befreien, blieben hinsichtlich der Handlung noch einige Fragen offen. Im zweiten Teil, der im April erscheinen soll, entlarvt Ihr den Obermütz Mr. Vick als Hintermann. Der kaltblütige Gangsterboß nahm Yuri als Geisel, um ihren Vater unter Kontrolle zu bekommen. Jetzt flattert den Freunden eine Einladung zu einem Freistilturnier ins Haus und die Martial-Arts-Action nimmt erneut ihren Lauf. Die bewährten Features wie Provokationspose und Zoom-In/Out wurden beibehalten. Neu hinzu gesellt sich die Schlagkraftsteuerung: Durch Gedrückthalten der Buttons variiert Ihr die Power Eurer Kicks und Schläge. Die Anzahl der steuerbaren Fighter hat

sich auf zwölf erhöht. Mit von der Partie sind unter anderem der Ninja Eiji und der Kraftprotz Temjin.

Fatal Fury Special

Wer die beiden Haudegen Tung Fu Rue und Duck King aus *Fatal Fury 1* nicht kennt, erhält hier Nachhilfestunden: Opa Tung überarbeitete seine Technik und eignete sich fünf(!) neue Special-Moves an, um



Dank neuer Technik und neuen Special Moves hat selbst Duck King Probleme gegen Opa Tung (oben)



Opas zweites Ich: Nach einigen Treffern platzen Old Tung Hemd und Kragen (oben)



Wieder mit von der Partie: Geese Howard und Billy Kane (oben, rechts)

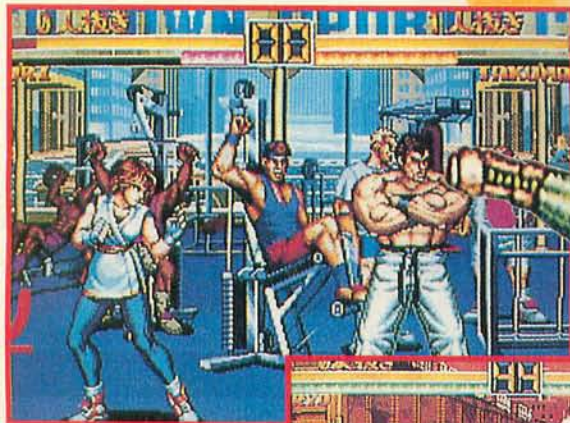

Art of Fighting 2 bietet jede Menge neuer Kämpfer und Hintergründe

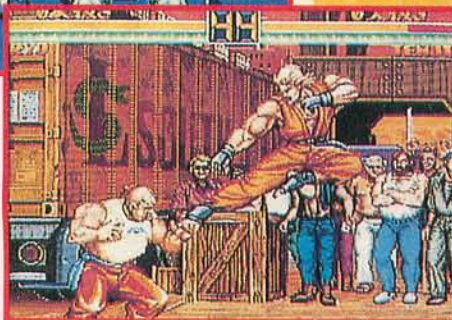

Einen Spreizschritt in Ehren kann niemand verwehren

Andy und Terry zu unterstützen. Breakdancer Duck King wurde ebenfalls mit einigen neuen Moves ausgestattet und steigt damit zu einem harten Gegner auf. *Fatal Fury Special* wurde übrigens gerüchteleweise von einem *Street Fighter 2*-Programmierer (von Capcom übergelaufen) mitentwickelt. Im Laufe des Jahres erwarten uns einige Überraschungen aus den Show-No-Kindness-Labors. Neben Sa-

murai Shodown 2 (kommt im Frühjahr) wird das über 200 MBit umfassende *The Survivor* erscheinen. Das Modul enthält sage und schreibe 25 Kämpfer aus der berühmten Southtown-Serie (*Fatal Fury*, *Art of Fighting*, *World Heroes*). Der Automatenhersteller Alpha hat *Magician Lord 2* (über 100 MBit) angekündigt, während SNK selbst noch ein Actionspiel namens *Top Hunter* in der Hinterhand hat. Ebenfalls von Alpha stammt *World Heroes Jet*, eine Turbo-Version der beliebten Serie. Hardwaretechnisch plant SNK eine 32-Bit Erweiterung für Arcade-Neo-Geos. Die noch namenlose Maschine wird jedoch kein Heimsystem sein. rk

So werten

WIR

MEGA CD/
MEGA DRIVE

SUPER
NINTENDO

LYNX

GAME GEAR

MASTER
SYSTEM

GAME BOY

NES

Der Wertungskasten

System: Super Nintendo
Spieltyp: Rollenspiel-Adventure, sportorientiert
Hersteller: Sunsoft
Testversion von: Flashpoint
Anzahl der Spieler: 1
Features: Streckenwahl, Highscore-Liste, Batterie
Schwierigkeitsgrad: 2 bis 9
Preis: ca. 130 Mark

Grafik:

90%

Musik:

70%

Soundeffekt:

50%

Spiel-
spaß

30%

Ganz oben findet Ihr jetzt eine möglichst präzise Beschreibung des Spieltyps. Neu ist auch unsere Einteilung in Schwierigkeitsgrade: 1 bis 3 ist leicht spielbar 4 bis 6 ist mittelschwer 7 bis 9 ist sehr schwer. Die Wertung setzt sich aus vier Kategorien zusammen, die jeweils von 0% (ganz mies) bis 100% (auf keinen Fall zu steigern) variieren. Eine japanische oder US-Flagge kennzeichnet nicht offiziell erhältliche Importmodule.

Redaktionswertung



Spielspaßwertungen von 80% oder mehr belohnen wir mit dem VIDEO-GAMES-Classic-Prädikat

Es ist nicht immer einfach, ein Spiel möglichst präzise, objektiv und gleichzeitig sachlich zu bewerten. Unsere Testkriterien sind allerdings erprobte Werkzeuge

Um ein Modul möglichst objektiv zu bewerten, genügt es uns keineswegs, wenn "Einzelkämpfer" ihr Modul alleine werten. Wir legen daher großen Wert darauf, daß stets mehrere Crew-Mitglieder an einer Session teilnehmen, so daß jeder Tester zu jedem Spiel seine eigene Meinung hat. Die ist bei der monatlichen Wertungskonferenz gefragt, die

immer kurz vor Redaktionsschluß stattfindet. Die Redaktion schottet sich dann von der hektischen Umwelt ab und diskutiert alle Wertungen aus, die Ihr in den Wertungskästen findet. Da natürlich nicht immer alle einer Meinung sind, unterscheiden wir zwischen einem persönlichen Fazit des Autors **Meine Meinung** und der **Redaktionswertung**. Jeder Test gliedert sich in zwei Teile: Zunächst beschreiben wir wertfrei den Ablauf und die Besonderheiten des Spiels. Es folgt der fettgedruckte Meinungskasten des Autors, überschrieben mit seinem persönlichen Fazit (**hilfe, na ja, geht so, gut, super**). Abschließend findet Ihr bei jedem Test den Wertungskasten. Dort tauchen technische Infos sowie exakte Prozentwertungen auf. Als Wertungskriterien haben wir "Grafik", "Musik", "Soundeffekte" und "Spiel-spaß" gewählt - je höher die Wertung, desto besser gefällt uns der Titel. Bei Grafik, Musik und Soundeffekten bewerten wir Quantität, Abwechslung, Originalität und technische Ausführung. Dabei berücksichtigen wir die Möglichkeiten der Hardware - logisch, daß ein Game Boy weder Grafik noch Sound eines Super Nintendo zustande bringt. Die wichtigste und entscheidende Wertung findet Ihr schließlich unter **Spielspaß**. Diese Gesamtwertung gibt Aufschluß darüber, ob das Spiel langfristig motiviert, wieviel Abwechslung geboten wird, wie flüssig es überhaupt spielbar ist - mit einem Wort: ob es Spaß macht. **Die Spielspaßwertung ist unabhängig von allen anderen Wertungen und berücksichtigt auch nicht die Hardware**. Besonders herausragende Spiele werden mit dem **VIDEO-GAMES-Classic** Prädikat ausgezeichnet, das Ihr ab 80% Spielspaß irgendwo im Review findet. Die Spielspaßwertung 50% bezeichnet entsprechend einen durchschnittlichen Titel. Natürlich könnten wir noch weitere Informationen in den Wertungskästen aufnehmen, beispielsweise, wie viele MBit Speicher ein Modul hat. Wir meinen jedoch, daß die Qualität eines Spiels nicht unbedingt etwas mit dem Speicherbedarf zu tun hat. Übertreiben wollen wir's nicht...

Die Redaktion und ihre Lieblingsspiele



Ralf

"Mr. Brain". IQ vermutlich vierstellig. Münchner Jojo-Meister. Kennt jedes Prügelspiel.



Jan

"Mr. 1000 Volt". Radio- und Fernsichttechniker. Selten ohne technisches Gerät unterwegs.

Top 10 Februar

1	NHL Hockey '94	Super Nintendo	92%
2	John Madden '94	Super Nintendo	90%
3	Dr Robotniks Mean Beans	Mega Drive	85%
4	Lufia	Super Nintendo	84%
5	Val d'Isère	Super Nintendo	83%
6	Fatal Fury 2	Super Nintendo	82%
7	Toejam & Earl 2	Mega Drive	82%
8	Eternal Champions	Mega Drive	81%
9	Super Empire Strikes Back	Super Nintendo	81%
10	Landstalker	Mega Drive	80%



Hartmut

"Admiral Snider". Ex-Legionär, steht auf Sport(spiele) und Simulatoren aller Art. Skoll!



Manni

"Methusalix". Mit 40 unser Oldie. Lebt seine Philosophie: I'll sleep when I'm dead!



Robert

"Mr. Sumo". Einer der ersten, der Videospiele nach UK importierten. Kennt einfach alles.



Frank

"Mr. Mikro". War Rocksänger, spielt jetzt aber lieber Adventures. Supercoolfunkey!

Wenn **Hartmut** nicht gerade mit **Jan** als *Toejam & Earl 2* (MD) abhottet, greift er zu *Night Trap* (3DO) oder stapelt *Dr Robotniks Mean Beans* (MD). **Ralph** fährt mit den *Clayfighters* (SN), *Super Bomberman* (SN) und *Fatal Fury Special* (Neo Geo) weiter auf der Action-Schiene. Wenn er nicht gerade die fiesen Bohnen häuft, durchstößt **Jan** die *Equinox-Dungeons* (SN) oder schweigt mit

Miner 2049er (Game Boy) in Erinnerungen. **Rob Zäng** schwingt sich inzwischen zum Mean-Beans-Meister auf, sammelt Hitpoints in *Lufia* (SN) oder wirft in *NBA Jam* (SN) Körbe. **Frank** düst durch die *Wing Commander Secret Missions* (SN) und hetzt in *Populous 2* (SN) die Völkchen aufeinander. **Manni** steuert derweil das *Awesome Possum* (MD) oder baut mit *Castle Quest* (Game Boy) Burgen.



Freddie hat es nicht geschafft und macht einen Freiflug nach unten

es auch keinen Zwei-Spieler-Modus, in dem man sich einen Dog-Fight liefern könnte. Da bleibt einem nur übrig, sich mit den Computergegnern zu messen, was nach einiger Zeit zum berühmten Gähneffekt führt. Die triste detailarme 3-D-Landschaft gibt ihr restliches noch dazu. Ein bißchen mehr Einfallsreichtum hätte hier sicher nicht geschadet. Die Steuerung ist auch nicht sehr genau, was einem dann zusätzlich noch zu schaffen macht, auf dem richtigen Kurs zu bleiben. Darunter leidet natürlich die Spielbarkeit erheblich. Die Musik dudelt im Hintergrund lieblos von der CD runter, dazu gibt es noch ein paar krächzende Motorengeräusche. Hartgesottene Spieler werden sicherlich ein paar Stunden Spaß haben, aber von Langzeitmotivation kann hier keine Rede sein. Dieses Spiel hätte auch ohne weiteres auf ein Modul verbannt werden können. *mn*

Die tollkühnen Männer

Racing Aces

Mit *Racing Aces* bekommt Ihr einen stark actionlastigen Flugsimulator aus dem Hause Game Arts angeboten. Von altertümlichen Doppeldeckern (der rote Baron läßt grüßen) bis zu hochmodernen Super-Jets wird alles serviert, was das Fliegerherz begehrt. Die Aufgabe des Spielers besteht darin, möglichst schnell sein Flugzeug über mehrere Runden sicher ins Ziel zu manövrieren. Damit es

nicht so leicht wird, schickt der Computer gleich noch einige weitere Gegenspieler mit ins Rennen. Diese sind (wie der eigene Flieger auch) bis an die Zähne bewaffnet und versuchen, einem das Leben in der Luft schwer zu machen. Damit noch nicht genug, am Boden oder hinter Hügeln versteckt lauern Geschütztürme auf eine günstige Gelegenheit zum Abschluß, der dann meist mit einem unfreiwilli-

gen Fallschirmabsprung endet. Um es nicht allzu schwer zu machen, gibt es verschiedene Extras und Power-ups, welche in der Form von Ballonen in der Luft herumschweben und eingefangen werden müssen. Nach jeder erfolgreich abgeschlossenen Runde bekommt Ihr, je nach erzieltm Platz und verbleibender Restzeit, ein Preisgeld auf das Konto gutgeschrieben. Mit der Kohle könnt Ihr dann in "Bob's pro Shop" ein besseres Flugzeug oder Waffen einkaufen. Wer noch ein paar Dollar übrig hat, kann sich auch noch den Turbo-Sprit in den Tank füllen lassen, was sich dann erheblich auf die Motorleistung auswirkt.



Die ganze Flieger-Staffel stellt sich persönlich vor. Unten wird Euch auf einer Karte die Position gezeigt.



geht so

Wer immer noch auf einen brauchbaren Flugsimulator für das Mega CD wartet, ist mit *Racing Aces* sicher an der falschen Adresse. Leider gibt

System: **Mega CD**
 Spielertyp: **Action-Simulation**
 Hersteller: **Sega**
 Testversion von: **Galaxy**
 Anzahl der Spieler: **1**
 Features: **Continue**

Schwierigkeitsgrad: **4**
 Preis: **ca. 130 Mark**

Grafik: **45%**
 Musik: **40%**
 Soundeffekt: **39%**

Spiel-spaß **52%**



Panzerrennen Stellar Fire

Ballerfreaks sind sicher schon über unsere 3DO-Seiten gestolpert. Das dort vorgestellte *Dragon's Revenge* gibt's auch für's Mega CD. Die Grafik ist auch hier feinstes 3D, die Feinde bestehen ebenfalls aus Polygonen. Allerdings sind die Gegner in *Stellar Fire* nicht mit Textures überzogen (damit wäre das Mega Drive schlicht überfordert). Im Gegensatz

zur 3DO-Ausgabe hat der Sega-Tank einige Smartbombs auf Lager. Auch die Kanone könnt Ihr zum "Twin-" oder Zickzack-Geschütz aufrüsten, um Eure Trefferquote zu erhöhen. Um zum "Guardian"-Endgegner vorzustoßen, folgt einer Markierung auf Eurem Radar. Das Levelende wird also nicht von einer Abschlußzahl bestimmt.



geht so

Nach ausgedehnten Action-Stunden mit der 3DO-Version bin ich wohl etwas grafikverwöhnt. Trotzdem möchte ich die Sega-Ausgabe nicht miesmachen. Was dem Mega-CD-Besitzer mit *Stellar Fire* geboten wird, ist flotte Minimalgrafik mit viel Action und bärenstarker Rockmusik. Die verschiedenen Feinde verlangen zudem ein gehöriges Quantum an Taktik. Während Ihr die geflügelten "Skimmer" beispielsweise mit einem vorgezielten Bug-Treffer erledigt, empfiehlt sich bei vierbeinigen Gegnern die Jagd durch Verfolgung. Durch die gebotene Action bleibt das Spiel recht lange spannend. Wie auf dem 3DO verspricht allerdings das fulminante Intro weit mehr, als

das Spiel von der Grafik her zu halten vermag. Im Rahmen der Möglichkeiten des Mega CDs ist die Umsetzung jedoch gelungen und von ausgereifter Spielbarkeit. Action-Fans werden zufrieden sein. *jb*



Mit *Stellar Fire* laßt Ihr's gehörig krachen – und das in feinstem 3D mit schneller Polygongrafik.

System: **Mega CD**
Spieletyp: **Actionspiel**

Hersteller: **Dynamix**
Testversion von: **Galaxy**
Anzahl der Spieler: **1**
Features: –

Schwierigkeitsgrad: **4 bis 9**
Preis: **ca. 130 Mark**

Grafik:

56%

Musik:

76%

Soundeffekt:

45%

Spiel-
spaß

63%



Redaktionswertung

Muß man mögen

Sewer Shark

In Zukunft fristet die Menschheit ein düsteres Dasein unter Tage. Ein verschlungenes Kanalsystem sichert die Versorgung. Es muß regelmäßig von mutierten Biestern gesäubert werden. Ein paar arme Irre lassen sich immer wieder für den Job gewinnen, mit einem bewaffneten Gleiter im Kanalsystem auf Monsterjagd zu gehen, denn als Belohnung winkt ein Plätzchen

in Solar City, dem einzigen Fleckchen unter freiem Himmel. Ihr heizt mit irrwitziger Geschwindigkeit durch die Kanäle und ballert auf alles, was sich bewegt. Das Fadenkreuz der Kanone steuert Ihr mit dem Joypad. Überall verzweigen Kanäle zu einem undurchdringlichen Labyrinth. Um nicht an der nächstbesten Betonmauer zu enden, gibt Euch eine Erkundungs-

drohne Navigationshinweise: "Twelve, Six, Three" heißt "Hoch, runter, rechts abbiegen". Einerseits dürft Ihr kaum eines der Biester verfehlen, um Eure Aufgabe zu meistern, andererseits kostet jeder unnötige Schuß kostbare Energie. Die könnt Ihr nur wiedergewinnen, indem Ihr an den äußerst seltenen Ladestationen ein schnelles Manöver ausführt.

kommt. Ihr müßt den Spielablauf nicht Schritt für Schritt auswendig lernen (die Wege ändern sich eh von Spiel zu Spiel). Konzentration ist alles. Sonderlich abwechslungsreich ist das Ganze allerdings nicht gerade. *hu*



gut

In *Sewer Shark* wird fast ausschließlich geballert. Die Herausforderung liegt in der Konzentrationsanforderung. Reagiert Ihr nicht rechtzeitig auf die Richtungsangaben oder verpaßt Ihr eine Ladestation, ist ein Leben schnell ausgehaucht. Im Gegensatz zu anderen interaktiven Filmen könnt Ihr halbwegs einschätzen, was auf Euch zu-

System: **Mega CD**
Spieletyp: **Interaktiver Film**

Hersteller: **Digital Pictures**
Testversion von: **Galaxy**
Anzahl der Spieler: **1**
Features: –

Schwierigkeitsgrad: **6**
Preis: **ca. 100 Mark**

Grafik:

66%

Musik:

58%

Soundeffekt:

72%

Spiel-
spaß

68%

Redaktionswertung



Folgt den Kommandos der Navigationszentrale und säubert die Kanalisation von mutierten Organismen!

Spätzünder

Hook

Was Super-Nintendo-Besitzer schon vor mehr als einem Jahr entzückte, dürfen Mega-CD-Besitzer nun auch durchstreifen. Das Leveldesign wurde dabei originalgetreu vom Super Nintendo übernommen (deshalb halten sich die Levels auch nicht unbedingt an den Film). Als Peter Pan schleicht Ihr durch Fantasy-Gefilde wie Wälder voller Trolle oder vereiste Win-

terlandschaften mit patroulierenden Piraten und heizt allem, was sich bewegt, mit Eurem scharfen Dolch ein. Ab und zu finden sich auch Feen, die Sternenstaub verstreuen. Hier solltet Ihr Eure Flugenergie aufladen, die für die selbstscrollenden Stages über den Wolken oder im Inneren von Captain Hooks Piratenschiff dringend vonnöten ist. Vor Euch liegt ein



Hook auf dem Mega CD weist eine frappierende Ähnlichkeit zur Nintendo-Variante auf – auch in der Zähigkeit der Steuerung

langer Weg. Die ganze Insel der Piraten mit allen Stützpunkten und Gefahrenstellen wie Wasserfällen und lichtarmen Höhlen wollen von lichtscheuem Gesindel gesäubert werden. Der Obermütz am Levelende versteht sich fast von selbst.



gut

Diese Version ist nahezu identisch mit dem Nintendo-Vorgänger. Leider wurde auch die extrem gewöhnungsbedürftige Steuerung des Helden nicht verbessert: Nach wie vor bewegt sich Peter Pan unglaublich zäh und langsam. Dafür wird der Spieler aber mit einem kinoreifen klassischen Soundtrack entschädigt, der auch die geringere Farbpalette des Mega-CDs schnell vergessen läßt. Grafikmäßig mußten sowieso keine großen Abstriche

gemacht werden, da die Nintendo-Version keinerlei Mode-7-Effekte enthielt. Was unterm Strich also bleibt, ist ein überdurchschnittliches, aber gewöhnungsbedürftiges Jump'n'Run mit exzellenter Musik. rk

System: Mega CD
Spieletyp: Jump'n'Run

Hersteller: Sony Imagesoft
Testversion von: Galaxy
Anzahl der Spieler: 1
Features: Continue

Schwierigkeitsgrad: 6
Preis: ca. 130 Mark

Grafik:

69%

Musik:

81%

Soundeffekt:

67%

Spiel-
spaß **72%**

Redaktionswertung

Veilchen

Prize Fighter

Derzeit scheinen Box-Simulationen wieder Auferstehung zu feiern. Nach *Boxing Legends of the Ring* und *Greatest Heavyweights* (Test in dieser Ausgabe) erreichte uns auch ein Mega-CD-Ringspektakel. In *Prize Fighter* werdet Ihr in die glorreiche Zeit des Boxsports zurückversetzt. In bester Schwarzweiß-Filmqualität tretet Ihr gegen vier echte Schauspieler als Kontra-

henten an. Nach einem äußerst opulenten Film-Intro, in dem Ihr als "Kid" den Weg aus Eurer Sicht in Begleitung des nervösen Trainers von der Kabine durch die begeisterten Menschenmassen hindurch bis in die Ringseile bestreitet, geht's zur Sache. Aus Eurer Sicht seht Ihr praktisch einen Realfilm ablaufen. Einer der vier menschlichen Boxer beharkt Euch und Ihr wehrt Euch nach Kräften mit Blocks und Haken. Hat sich



Typisch Mega CD: Tolles Intro, aber spielerisch kein Highlight – Boxen als interaktiver Film ist nicht jedermanns Sache

Euer (Zeichentrick-)Gesicht am unteren Bildschirmrand rot gefüllt, werdet Ihr ausgezählt und erwacht erst Stunden später auf dem kalten Ringboden.



na ja

Nach dem Einschalten war ich erstmal restlos begeistert. Die tolle Atmosphäre mit dem nostalgischen Schwarzweiß-Touch und den vielen Charakteren, die Euch vor Kampfbeginn noch was zu sagen haben (elegante Lady mit Sohn: "Der Kleine will es auch mal so weit bringen wie Sie") sorgt schon für Stimmung. Doch als beim eigentlichen Kampf der Spielbildschirm auf etwa ein Viertel der ursprünglichen Größe zusammenschrumpft, macht sich Ernüchterung breit. Auch habt Ihr nach diesem Schock

nie das Gefühl, wirklich in den Kampf einzugreifen, sondern nur einem Film zuzusehen. Liebe Freunde von Sega US, das war ein netter Versuch, der allerdings spielerisch noch wesentlich ausgereifter werden muß. rk

System: Mega CD
Spieletyp: Box-Simulation

Hersteller: Digital Pictures
Testversion von: Galaxy
Anzahl der Spieler: 1
Features: Optionsmenü, Save-Funktion, Continue

Schwierigkeitsgrad: 5
Preis: ca. 130 Mark

Grafik:

52%

Musik:

5%

Soundeffekt:

44%

Spiel-
spaß **35%**



Redaktionswertung



Die Schatzinsel Landstalker

Eigentlich war die deutschsprachige Version ja schon für Herbst letzten Jahres angekündigt. So hat sich Sega eben das Weihnachtsgeschäft entgehen lassen. Jetzt ist das "Zelda fürs Mega Drive" jedenfalls zu haben. Nach einer kurzen, aber schmerzhaften Einleitung erwacht der Held Niels im Dorf Massan aus dem Koma. Von den dort ansässigen Bärchis erfahrt Ihr eure Mission, und los

geht's. Das Spielgeschehen seht Ihr in isometrischer Ansicht, das heißt aus 45 Grad von schräg oben. Das Spiel besteht aus Einzelschirmen, die beim Verlassen umgeblättert werden. Im Gegensatz zu anderen Spielen aus dem Hause Climax wurde bei *Landstalker* auf eine Icon-Steuerung verzichtet. Mit "Schlagen", "Aufheben" und "Springen" kommt Ihr durch ganz Merkator Island. Auf der Suche

nach dem legendären Schatz von König Nolo steht Euch dabei eine kleine Elfe namens Flora zur Seite, die Euch im Fall des Falles durch ein Continue zum Leben erweckt und ab und zu Tips gibt. Auch sonst redet Ihr viel mit Passanten, um wichtige Informationen zu erhalten. Unterwegs findet Ihr stärkere Schwerter. In Kampfpausen lädt sich Euer Klinge (ab Stufe 2) auf, um beim nächsten Schlag eine verheerende Wirkung zu haben. Auch Helme und Rüstungen gibt's zu entdecken. Wie bei *Zelda 3*, ist der Weg zum nächsten Teil des Spiels erst offen, wenn Ihr die anstehende Mission erledigt habt. Neben der freien Landschaft durchforstet Ihr unzählige Dungeons nach magischen Gegenständen, Schlüsseln und Personen. Wer das 16 MBit große Spiel nicht in einem Zug durchzocken will, läßt seinen Spielstand mittels Eintrag im Heldenbuch in jeder Kirche abspeichern.



super

Alle Achtung: Was Climax mit *Landstalker* abliefern hat, hat Klasse (und Masse). Mit vielen Aufträgen und zahllosen Puzzles werdet Ihr lange auf Trab gehalten. Das Spiel

Mit Niels erlebt Ihr die tollsten Abenteuer. *Landstalker* fesselt vom ersten bis zum letzten Bildschirm.

steckt voller guter Ideen für die richtige Atmosphäre. Ihr habt Euch schnell in die Rolle von Niels hineinversetzt. Mit der guten Grafik und der genialen Begleitmusik kommt zusätzlich Stimmung auf. Leider hat die Spielbarkeit eine kleine Macke: Durch die isometrische Ansicht geht zu oft die Übersicht verloren. Müßt Ihr von einer Plattform zur anderen hüpfen, kommt oft Unklarheit über die tatsächliche Position der nächsten Plattform auf. Ein Fehltritt reicht aber meist aus, um ein Bildschirmleben zu verlieren. Auch die Steuerung leidet etwas unter der Isometrie. Die "Halbrichtungen" sind nicht jedermanns Sache. Wer jedoch genügend Ausdauer mitbringt, um das riesige Merkator Island nach König Nolos Schatz zu durchforsten, läßt sich von so etwas nicht einschüchtern. Gelegentlich wünscht man sich allenfalls eine Abkürzung, um sich die ewige Rennerei zu ersparen. *Adventure-Freaks* und *Dungeon-Stöberer* sind mit *Landstalker* für lange Zeit weg vom Fenster. **jb**

System: **Mega Drive**
Spieltyp: **Adventure**

Hersteller: **Sega**
Testversion von: **Sega**
Anzahl der Spieler: **1**
Features: **Batterie**

Schwierigkeitsgrad: **7**
Preis: **ca. 150 Mark**

Grafik: **71%**
Musik: **71%**
Soundeffekt: **69%**

Spiel-
spaß **80%**



Redaktionswertung

Die ganze Machart erinnert stark an *Zelda 3*, auch wenn die isometrische Perspektive den Schwierigkeitsgrad in die Höhe treibt.



Mit dem Hubschrauber im Hintergrund hat es was auf sich...



Slash kämpft nicht gerade elegant – aber wirkungsvoll!



Ewig ohne Zähne

Eternal Champions

Mortal Kombat hat eingeschlagen wie eine Bombe – und zwar im negativen wie im positiven Sinn: Die uralte Diskussion um Gewalt zur Unterhaltung brach vor allem außerhalb der Videospielezene erneut mit heiligem Eifer los, es ist wahrscheinlich nur noch eine Frage der Zeit, bis Acclains Prügelepos auf dem Index landet. Andererseits hat kaum ein Spiel in den letzten Monaten derart viele Vorbestellungen und Abverkäufe verbuchen können wie *Mortal Kombat*. Sega setzt nun mit *Eternal Champions* abermals auf schnelle Fäuste, bemüht sich aber gleichzeitig um ein friedfertigeres und sportbetontes Image. Blutriefende Enthauptungsszenen werdet Ihr in *Eternal Champions* also verblichlich suchen, wenn auch Mutantenknabe Midnight schon mal nach verlorenem Fight als vertrocknetes Gerippe in sich zusammenrasselt oder die Damen und Herren der prügelnenden Zunft bei allzu liebevoller Gesichtsmassage

dezent ein paar rote Tröpfchen ausspucken.

Die Story des 24-MBit-Epos ist relativ schnell geklärt und wie immer ziemlich bedeutungslos: Der Eternal Fighter, ein unsterblicher Großmeister, sucht sich neun

Kämpfer aus neun Zeitepochen zusammen, um irgendwelche aus den Fugen geratene Gleichgewichte wiederherzustellen und damit die Welt vor dem Bösen zu bewahren. Um den Besten der Besten zu finden, organisiert er ein Turnier,

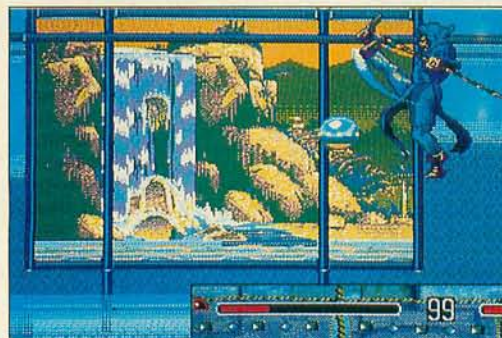

In diesem Trainingsraum braucht Ihr keine Gegner zu fürchten und könnt ungestört üben.

Der große Meister sieht etwas blaß aus. Vielleicht sollte er es mal mit Doppelherz probieren...



Oh hätte der Kerl doch nur seine Socken gewechselt!

an dessen Ende er selbst gegen den Sieger antritt. Herausragendes Merkmal von *Eternal Champions* im Vergleich zu anderen Beat 'em Ups sind die mannigfaltigen Trainingsmöglichkeiten: Bevor Ihr auch nur den Schatten des ersten Gegner zu Gesicht bekommt, könnt Ihr Eure Techniken z. B. an Metallkugeln üben. In der "Dexterity Sphere" schwebt eine solche Kugel in zufälliger Bahn von der Decke. Trefft Ihr sie richtig, erhaltet Ihr Punkte gutgeschrieben. Die nächste Kugel kommt etwas schneller und gemeiner geflogen und so geht das immer hektischer, bis Ihr einmal danebenhaut und die Kugel Euch unvorbereitet erwischt. Ein solcher Treffer zieht Euch Energie ab. Ist die am Ende, erhaltet Ihr eine Bewertung anhand der Punktzahl. Eine Herausforderung ganz besonderer Art ist der Battle-



Xaviers mittelalterliche Szenerie bietet reizvolle Details

Wählt Euren Eternal Champion!

Kennt Ihr Euch im Kampfsport aus? Habt Ihr ein großes Vorbild? Einen Großmeister, einen Sensai? Wir wollen von Euch wissen, welche Meister der Kampfkünste Ihr am höchsten einschätzt. Einzi-

ge Bedingung: Er oder sie darf keine Kunstfigur sein, sondern muß wirklich mal gelebt haben oder noch leben. Darf natürlich auch ein Schauspieler sein. Wir werten Eure Einsendungen aus

und veröffentlichen dann ein Kurzportrait des Fighters in einer der nächsten Ausgaben. Zu gewinnen gibt's zehn Original *Eternal Champions* sowie 50 Eternal Champions-T-Shirts.

Room: Hier perfektioniert Ihr Euer Reaktionsvermögen, indem neben dem eigentlichen Gegner noch allerlei Gemeinheiten im Raum untergebracht sind: Kreissägen, Elektroschocks, Tretminen, Selbstschußanlagen und andere Nettigkeiten. Vor Betreten des Raums könnt Ihr sie in einer Tabelle einzeln oder in Gruppen aktivieren.

Solisten dürften im höchsten Skill-Level eine Weile an den genial deckenden Computergegnern zu beißen haben, während mehrere Spieler sich am oberfeinen Play-Off-Turniermode, dem Roundabout, oder einfach nur im direkten Zweikampf vernügen. Hier wählt jeder einen beliebigen Fighter, sogar den Hintergrund dürft Ihr bestimmen.



super

Trotz der 24 MBit Speicherplatz und allem Super-Hyper-Mega-Geschrei ist *Eternal Champions* ein Beat 'em Up konventioneller Machart. Im Gegensatz zu den digitalisierten Filmfiguren aus *Mortal Kombat* setzt Sega auf gezeichnete Fighter und Hintergründe. Besonders im höchsten Schwierigkeitsgrad oder in der hohen Geschwindig-



Ein echter Blade-Runner argumentiert mit den Füßen am besten...

weite Strecken außer Schlaggeräuschen wenig zu hören ist. Ein paar zusätzliche Schnauer, Ächzer und blöde Bemerkungen wären toll gewesen. Letztendlich kommt's aber hauptsächlich auf die Spielbarkeit an – und

keitsstufe vermißt man die eine oder andere Animationsphase, um den Kämpfern fließendere Bewegungen zu verleihen. Da turnen trotz guter Bewegungsstudien sogar die gelenkigen Ladies recht ruckartig. Andererseits strotzen die Hintergrundgrafiken nur so vor Details: hier ein animiertes Huhn mit Küken, ein herannahender Hubschrauber am Horizont, da der Henker mit blitzendem Beil, dort ein großer vorbeifolender Oldtimer, eine Frau an der Kinokasse. Beeindruckend die Menge lustiger Zwischensequenzen: Verliert Ihr z. B. ein Match in Slashes Stage, taucht manchmal ein

T-Rex auf, der den Verlierer genüßlich verschlingt. Oder wie wär's mit dem dienstbeflissenen Putzroboter, der bei R.A.X. ausgeschlagene Zähne aufwischt? Der Hubschrauber, der den besiegten Gegner von der Platte bombt? Obwohl 14 Musikstücke zum Spiel gehören, können sie nicht voll überzeugen. Die Melodien dudeln steril vor sich hin und erinnern eher an Casio-Weckuhren als an Champions. Zu welchen Leistungen das Mega Drive fähig ist, beweist z. B. die Musik in *Toejam & Earl*. Viel besser dagegen klingen die über 100 verschiedenen Soundeffekte, wenn auch manchmal über

die ist hervorragend gelungen. Einige interessante Special-Moves, eine präzise, ausgeklügelte und sensible Steuerung (allerdings nur mit 6-Button-Joypad) sowie ein ausgewogenes Kräfteverhältnis sorgen für anhaltenden Spielspaß.

Die Mischung aus Training, Turnieren und Story läßt Raum für Abwechslung, die teilweise unkonventionellen und ulkigen Techniken (Slashes Headbanger-Keule, Xaviers Schlangenstab, Midknights Hirnsauger), reizen zum Ausprobieren. Besser als *Street Fighter II*? Besser als *Mortal Kombat*? Nicht besser aber anders. Nicht billig, aber auf jeden Fall empfehlenswert. hu



Blade hat Probleme mit schnellen Bewegungen.



Larcen Taylor zeigt seine Geier-Sturzflug-Technik



Nicht umsonst trägt Shadow ihren Namen...

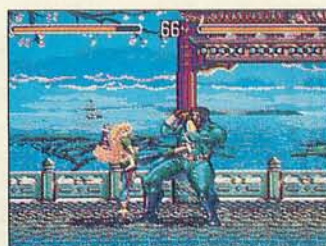

...allerdings liebt auch RAX flackerndes Zwielicht.



Da bröseln er hin: Midnight macht Drei-Sekunden-Diät.

System: Mega Drive
 Spieletyp: Beat'em Up
 Hersteller: Sega
 Testversion von: Sega
 Anzahl der Spieler: 1 bis 2
 Features: Turniersystem,
 3 Geschwindigkeiten,
 8 Schwierigkeitsgrade
 Schwierigkeitsgrad: 3 bis 7
 Preis: ca. 150 Mark

Grafik: 80%
 Musik: 48%
 Soundeffekt: 64%

Spiel-spaß **81%**

Redaktionswertung



Lästig, lästig: Die Erdlinge sind auf Funkotron gelandet und richten nur Unfug an

und einzuwecken. Habt Ihr alle Erdlinge eines Levels eingemacht, werden die Gläser in einer Rakete verstaut und zur Erde zurückgeschickt. Dann erst katapultiert Euch ein Freund in einer witzigen Zwischensequenz zum nächsten Level. Mit viel Abwechslung und Gags wird der Spieler bei Laune gehalten. Hinter jedem Busch und auf jedem Baum kann sich ein nützliches Extra befinden. So findet Ihr "Funk-Scans", die Euch die Bonusgegenstände und Gefahren in der näheren Umgebung anzeigen, Panikkнопfe zum hektischen Abflitzen und normale "Funks", mit denen Ihr Euch kurzerhand aus einer Gefahrenzone beamt. Mit Schalterpuzzles gelangt Ihr in die "Hyper-Funk-Zone". In dieser Bonusstufe rennt Ihr in psychedelischer Grafik über Berg und Tal und sammelt Extras auf. Ist die vorgegebene Zeit abgelaufen, oder drückt Ihr Euch vor einem Ausgang nicht rechtzeitig, werdet Ihr wieder nach Funkotron teleportiert. In einem anderen Subgame trifft Ihr auf einen Kumpel mit einem Ghetto-blaster. Dieser gibt Euch einen Rhythmus vor, den Ihr mit den Joypad-Tasten nachspielt. Je nach Gelingen werdet Ihr zwischen "lame" und "awesome" eingestuft und erhaltet entsprechend Extras. Dazu gibt's jede Menge Geheimräume und Gags, um den (die) Spieler bei Laune zu halten. Was

Supercoolfunkey!!

Toejam & Earl 2

Etwas seltsam kommt's ja schon – in einer Zeit, in der Techno und Hiphop regieren, bringt Sega ein Funk-Spiel auf den Markt. In ihrem ersten Abenteuer (1991) blieben die beiden groovigen Kosmo-Komiker mit einer Bruchlandung auf der Erde hängen und mußten die verstreuten Raumschiffteile einsammeln. Heutzutage liegt der Fall etwas anders: Der Heimatplanet von Toejam und Earl

mit dem schönen und vielsagenden Namen Funkotron wird von einer Touristeninvasion heimgesucht. Die unerwünschten Menschen (im Spiel "Erdlinge" genannt) benehmen sich, wie das Touristen von der Erde eben so tun. Sie ärgern die Einheimischen, knipsen blöde Fotos von allem und jedem und verhalten sich ansonsten weder musikalisch noch locker. Da die Funky-Kumpels

Toejam und Earl ja schon Erfahrungen mit der Menschheit sammeln durften, wird ihnen flugs die Aufgabe der Planetensäuberung aufgebremmt. Aufgezogen ist *Toejam & Earl 2* als Jump'n'Run in Seitenansicht. Gespielt wird vorzugsweise zu zweit, als einzelner Held dürft Ihr jedoch auch antreten. Euer Job ist's, die Menschen und ihre Mitbringsel (Pudel, Gorillas etc.) mit Gläsern zu beschmeißen



Wo Ihr auf Bekannte trifft, riecht's nach Bonus. Sie übernehmen den Level-Sprung und verteilen Extra-Funks. Erklärungen gibt's im Intro.

Alles eine Frage von Coolness: In der Hyper-Funk-Zone wimmelt es von Extras und Bonus für Geschickte



Wenn ein Erdling auftaucht, ist Hektik angesagt: Hier hilft nur Gläterschmeißen und flottes Einmachen



Die Heimwärts-Rakete besiegelt das Schicksal der Menschheit auf Funkotron



Cooler Gags ohne Ende: Von der Geisterkuh über die Lachnummer im Pappkarton bis zum Blasenreiten werdet Ihr bestens unterhalten

sich im Spiel an Text tummelt, wird in deutsch mit flottem Funk-Slang angezeigt. Das Soundmenü läuft beispielsweise unter dem Arbeitstitel "Mucke". Die musikalische Begleitung besteht aus 13 groovigen Funky-Tunes, die je nach Situation das Geschehen mit dem richtigen Beat unterlegen.



super

Für eine möglichst kurze Zusammenfassung reicht unsere Dachzeile "Supercool-funkey" fast schon aus. Kein anderes Wort beschreibt *Toejam & Earl 2* treffender. Die beiden Charaktere zählen zum Witzigsten, was das Mega Drive derzeit zu bieten hat. Die Kerls sind glänzend animiert und machen beim Abhotten oder "Gimme Five" so richtig Laune. Der Levelaufbau ist gut durchdacht und das Bonussystem trägt zur

Langzeitmotivation bei. Über die gesamte Distanz wird der Spieler durch die groovigen Themen zum Mittappen verführt. Die Soundeffekte (z.B. beim "Blasenreiten") verursachen ihrerseits so manchen Lacher. Um das Maximum an Spielspaß aus dem Modul herauszukitzeln, solltet Ihr unbedingt zu zweit abzap-

eln. Dem eingespielten Duo eröffnen sich ungeahnte Möglichkeiten und sogar noch mehr Gags. Wir waren entzückt, zu sehen, daß sich aus einer guten Idee (Teil 1: reichlich witzig, wenn auch spielerisch nicht ganz ausgereift) ein hitverdächtiger Nachfolger züchten läßt. Die Aufmachung als Seitenan-

sicht-Jump'n'Run tut ihr übriges dazu. Um's kurz zu machen: "Alleine echt witzig, zu zweit echtes Bauchmuskelttraining". Auch *Aladdin*-verwöhnte Mega-Drive-Besitzer werden mit *Toejam & Earl 2* eine Menge zu lachen haben. *jb*



Trotz der feinen und aufwendigen Animation der Spaßgesellen sind die Kosmo-Kumpels einwandfrei steuerbar

System: **Mega Drive**
Spieletyp: **Funk'n'Run**

Hersteller: **Sega**
Testversion von: **Sega**
Anzahl der Spieler: **1 bis 2**
Features: **Paßwort**

Schwierigkeitsgrad: **2 bis 6**
Preis: **ca. 120 Mark**

Grafik: **76%**
Musik: **72%**
Soundeffekt: **74%**

Spiel-spaß **82%**

Redaktionswertung



Mit einem beherzten Tritt ins Getriebe vermeidet Socket zeitraubende Diskussionen mit aggressiven Gegnern



Auf geht's Buam: Senkrechte Wände überwindet Socket mit Hilfe der Katapulte am linken Bildrand



Hinter dieser Tür verbirgt sich ein Bonuslevel



Socket goes like a rocket: Steinklötze als Lift



Bonuslevel mit zwei Ebenen: vor und hinter dem Zaun



Da geht dem Level-Endboß doch gleich der Hut hoch...

Grüße an den Igel

Socket

Gut abgekupfert ist immer noch besser als schlecht erfunden, werden sich die Spieledesigner bei Vic Tokai gedacht haben, als sie *Socket* "erfanden": Hätte der Held nicht seinen doofen Stromkabel-Schwanz mit Stecker am Ende und hätte er statt seines gelben Entenschnabels und der bunten Schirmmütze etwas mehr Stacheln, man könnte ihn glatt mit Segas Wapentier verwechseln. Sonic sammelt Ringlein, Socket Blitze. Sonic verdient seine Brötchen mit Raselei, Socket auch. Statt den bösen "Dr. Robotnik" gibt's den "Time-Dominator", sogar die Geschichte mit den Zeitreisen (aus *Sonic CD*) ist geklaut. *Sonic CD* bietet neben dem Hauptspiel einen zusätzlichen Highspeed-Teil, Socket auch (mit sieben Stages). Eine der Unterstages in Socket heißt sogar (!) "Emerald Forest". Natürlich dürfen auch einige Flipperelemente à la *Sonic Spinball* nicht fehlen, ebensowenig wie Highspeed-Loopings, schwin-

gende Keulen, hinterhältig angebrachte Stacheln sowie insgesamt vier Bonusstages. Das Hauptspiel umfaßt sieben Levels mit jeweils drei Stages. Socket rennt los und sammelt Extras auf, die ihm für kurze Zeit feindfreies Gebiet sichern, einen Schutzschild verleihen oder Extraleben beschern. Sputen muß sich der Kleine gewaltig, denn mit jeder Sekunde sinkt seine Akkuladung, die er nur durch ständiges Blitze-Aufsammeln vor dem schnellen Zusammenbruch bewahren kann. Ladestationen gibt's immer erst am Ende jeder Stage, während dem Kerlchen an vielen gemeinen Stellen zusätzlich Energie stiften geht. Die sieben High-Speed-Stages unterscheiden sich vom Hauptspiel geringfügig in Aufbau und Gestaltung. Hier verliert Socket keine Energie, nur reine Geschwindigkeit ist gefragt. Gute Spieler absolvieren ein Highspeed-Level wie einen 400-Meter-Sprint in 20 bis 60 Sekunden und

feilen an Bestzeiten, die sie in der Highscoreliste eintragen (keine Batterie).



super

Darf man amerikanischen Fachzeitschriften glauben, kommt Vic Tokais Sammelsurium geklauter Konzepte bei vielen US-Kids sogar besser an als Sonic. Socket spielt sich tatsächlich flüssiger als Sonic – weil es einfacher ist. Dafür erkunden gute Spieler innerhalb weniger Stunden jeden Winkel, jeden Gegner, jede Bonusstage und jedes Extra. Für einen "spiel's nochmal Sam"-Effekt sind jedoch weder Sound noch Grafik spektakulär genug. In den letzten beiden Levels zieht

der Schwierigkeitsgrad zwar etwas an, liegt aber immer unter dem von Sonic 1 bzw. 2 auf Mega Drive. Pluspunkte gibt's dagegen für die vier originellen Bonuslevels, die Euch vor immer neue Aufgaben stellen, sowie für die rasanten Highspeed-Stages und das astreine Scrolling. Socket macht Spaß – aber eben nicht sehr lange. hu

System: **Mega Drive**
Spieltyp: **Jump'n'Run**

Hersteller: **Vic Tokai**
Testversion von: **Galaxy**
Anzahl der Spieler: **1**
Features: **Continue**

Schwierigkeitsgrad: **2 bis 4**
Preis: **ca. 120 Mark**

Grafik: **71%**
Musik: **67%**
Soundeffekt: **52%**



Spiel-spaß **72%**

Redaktionswertung



Im Slalom den Müllberg hinab, daß die Funken nur so fliegen



gut

Es muß nicht immer Blut spritzen oder reihenweise Köpfe rollen, um einen halbwegs überzeugenden Background für Ballerspaß zu finden. Daß man einem Videospiel auch gesellschaftskritische Gedanken mitgeben kann – ohne erhobenen Zeigefinger – ist eine durchaus erfreuliche Entwicklung. Die Grafik ist angenehm luftig. Mit gezielt feinen Strichen zaubern die Designer raffiniert Geschwindigkeiten, die einem förmlich die Mütze vom Kopf blasen. Wer genügend motorisierte Umweltsünder und Kettensägen-Robbies von den Plattformen geklatscht hat, kann sich im Optionsmenü weiterbilden. An Hand von Quizfragen wird nämlich nach jedem bestandenen Level Euer Umweltbewußtsein getestet. Das übermütige Plappermaul der Beutelratte läßt sich von "geschwätzig" über "kleinlaut" auf "stumm" stellen. *mn*

Rettet den Regenwald

Awesome Possum

Was können Kinder gegen die Vernichtung des Regenwalds tun? "Aufkaufen!" sagt ein 9jähriger Schüler aus Schweden und sammelte mit seiner Schulklasse 5 Millionen Mark, die 23.000 Hektar Wald vor dem Kahlschlag retteten. Dieses Beispiel stellt Videospiele-Designer Tengen der neuen Umwelt-Hopserei *Awesome Possum* voran. Und obwohl *Awesome Possum*, die re-

spektable Beutelratte, in erster Linie Spaß machen soll, darf ausnahmsweise auch das Engagement für Jugend und Umweltschutz lobenswerte Erwähnung finden. Die Vorgeschichte zum Spiel wird in einer bunten Comic-Beilage erzählt: Friedliche Waldbewohner werden Opfer der Kettensägen-Mafia. Mit eiserner Hand "kultivieren" Panzerwagen und Roboter den Lebensraum – parkplatzgerecht. Im

Spiel legt die Ratte gleich ein atemberaubendes Tempo vor. Als unbesiegbare Kugelblitz schüttelt Possum – in bekannter Sonic-Manier – sägende Blechkumpane von den Bäumen. Zu dritt, unsere Beutelratte verbündet sich mit "Killer-Bee", eine entfernte Schwester von Biene Maja, und dem Rhinozeros "Rad Rhino", macht sich die Greenpeace-Filiale auf, Dr. Machino auf die Müllhalden zu verfrachten. Doch auf den Obermotz trifft Ihr erst in der Abschlußrunde. Auf dem Weg sammelt Ihr wiederverwertbare Stoffe, Energiesymbole und entdeckt versteckte Geheimlevels. Possums frecher Rattentrick: Wird er getroffen, legt er sich platt auf den Boden und spielt "tote Ratte". Und die Feinde fallen drauf rein! Vier Welten sind in rasender Jump'n'Run-Manier zu meistern: Regenwald, Unterwasserhöhlen, arktische Polgebiete sowie Dr. Machinos Hi-Tech-Imperium. Jede Welt besteht aus drei normalen sowie drei Bonus-Levels und natürlich dem obligatorischem Endgegner. Zum Showdown erwartet Euch Dr. Machino im "Fort zur stinkigen Müllendlagerstätte".



Die Kettensägen-Mafia macht dem Regenwald das Leben schwer. Auch unter Wasser fault und stinkt eine ölige Brühe vor sich hin.

System: **Mega Drive**
 Spielertyp: **Jump'n'Run mit Quiz-Einlagen**
 Hersteller: **Tengen**
 Testversion von: **Galaxy**
 Anzahl der Spieler: **1**
 Features: **Soundoption, Batterie, Paßwort**
 Schwierigkeitsgrad: **3 bis 7**
 Preis: **ca. 130 Mark**

Grafik:

64%

Musik:

62%

Soundeffekt:

61%

Spiel-spaß

67%



Redaktionswertung



Bei derart stilvoller Levelgestaltung entwischt einem schon mal ein Ball vor lauter Schielen



super

Dragon's Revenge spielt sich aufgrund des riesigen Spielfelds und der Unmenge von Einlochmöglichkeiten und Sprites traumhaft. Der Kugelverlauf ist absolut realistisch und hängt in puncto Geschwindigkeit bei schnellen Schüssen auch Speed-Wunder Sonic ab. Schade nur, daß das Spektakel nach einigen Stages höllisch schwer wird: Ihr müßt teilweise von drei (!) Troll-Legionen jedes einzelne Tierchen viermal treffen, um weiterzukommen. Hinsichtlich der Soundeffekte kann dem Flipper eine schlüpfrige Zweideutigkeit nicht abgesprochen werden: Bei erfolgreichen Schüssen durch schmale Durchgänge (!) ertönt bisweilen lustvolles weibliches Gestöhne. Abgesehen von dem verhexten Schwierigkeitsgrad kann ich dieses Sequel bedingungslos empfehlen. Ach ja, versucht doch mal das Paßwort HBRJ8RD. rk



Ein Höllenspaß

Dragon's Revenge

Flipper-Fans werden bald nicht mehr ohne Mega-Drive auskommen: Nach dem erstklassigen *Sonic Spinball* erscheint jetzt von Tengen der Nachfolger des Flipper-Oldies *Dragon's Fury* (hieß in Japan *Devil Crash*). Wie beim Vorgänger handelt es sich nicht um einen normalen Flipper mit Kugelfanglöchern, Jet-Bumpen und Rampen. Die Besonderheit liegt am Spielfeld. Überall stößt die Silber-

kugel auf Drachenskulpturen, Feengesichter und andere Monsterfratzen, die bei Berührung eine Legion von Trollen, Zombies und anderen Zeitgenossen ausspucken. Habt Ihr sie mit Euren Flipperfingern abgeschossen, öffnet sich das gefräßige Maul des Monsters, aus dem die Höllenbrut entsprungen ist. Trefft Ihr hinein, gelangt Ihr in ein Bonusspielfeld. Diese werden des öfteren von

leichtbekleideten, schwertschwingenden Amazonen verziert. Räumt Ihr hier alle Monster ab, ist die Bonusrunde geschafft, Ihr erhaltet einen Extraball und notiert Euch besser das zugehörige Paßwort. Von diesen (teilweise äußerst schwer erreichbaren) Zusatzspielfeldern, die schon den Reiz des Vorgängers ausmachen, gibt's aufgrund der Abmessung des eigentlichen Flippers ziemlich viele. Der Tummelplatz übler Horrorgestalten teilt sich in drei Ebenen mit jeweils zwei bzw. drei Flipperfingern, von denen sich jeweils eine auf dem Bildschirm befindet. Rutscht Euch die Silberkugel durch ein Paar, scrollt *Dragon's Revenge* sofort zum drunterliegenden Feld. Doch damit nicht genug: Links und rechts vom 3-Ebenen-Spielfeld könnt Ihr die Kugel mittels gezielten Schüssen ebenfalls hinbugsieren. Dort erwarten Euch dann weitere Chancen auf Bonus-Playfields. Habt Ihr Eure fünf Kugeln verheizt, erhaltet Ihr wie bei einem echten Flipper durch ein Glücksspiel noch die Chance auf einen Extraball (statt eines Freispiels).



Braucht jemand Motive für ein cooles Tattoo oder die Tanklackierung von seiner Harley? Hier gibt's morbide Anregungen ohne Ende.

System: **Mega Drive**
 Spieltyp: **Flipper-Simulation**
 Hersteller: **Tengen**
 Testversion von: **Tengen**
 Anzahl der Spieler: **1 bis 2**
 Features: **Paßwort, Continue**
 Schwierigkeitsgrad: **7**
 Preis: **ca. 130 Mark**

Grafik: **78%**
 Musik: **64%**
 Soundeffekt: **80%**

Spiel-spaß **80%**

MAIL MANIA



Konservative Knochen

Eigentlich fand ich Euch immer ganz gut, doch in letzter Zeit fällt mir auf, wie konservativ Ihr doch seid. Daß das 3DO so schlecht abgeschnitten hat, ist einfach ungerecht. Daniel Lüke, Hannover

Diese Behauptung ist uns derart wichtig, daß wir hier ausnahmsweise eine ausführliche Grundsatzerklärung abgeben.

Wer sagt eigentlich, daß das 3DO schlecht abgeschnitten hat? Kommt es nicht immer auf den Zeitpunkt an, zu dem man eine Bewertung abgibt? Wir haben nie behauptet "das 3DO ist schlecht, es hat keine Chance", sondern "Das 3DO hat Zukunft, aber es ist noch viel zu früh". Wir haben nie gesagt "Das Ding ist so teuer, daß Ihr es vergessen könnt", sondern "Bevor Ihr jetzt 1700 Mark für die Kiste rauswerft, wartet lieber. Das 3DO wird garantiert noch viel billiger. Bis dahin gibt's auch viel ausgereifere Spiele". Wir haben nie gesagt "Wir halten in alle Ewigkeit an Mega Drive und Super Nintendo fest", sondern "Verkauft Euer Super Nintendo oder Mega Drive etc. noch nicht, denn es lohnt sich noch nicht".

Wenn wir ein Gerät testen, fragen wir uns stets "Was kostet die Kiste und was bekommt Ihr JETZT an Spielspaß dafür?" Als Maßstab dienen immer die Geräte, die auf dem Markt sind. Die meisten von Euch erwarten ganz zu Recht eine Entscheidungshilfe von uns: "Worauf soll ich sparen?", "Ist mein Gerät schon veraltet?"

Was würde passieren, wenn wir lauthals losposaunen würden: "Hurraaa, die neue Kiste ist geil, schmeißt Euer altes Gerät augenblicklich auf den Müll und 1700

Ein Konsolentest hängt stets vom Zeitpunkt ab, zu dem er gedruckt wird. Da sich die Spieleszene rasend schnell weiterentwickelt, ist es nur fair, wenn wir getreu dem Motto "Was kümmert mich mein Geschwätz von gestern" unseren Standpunkt zu einer Konsole ständig der Entwicklung anpassen – was natürlich nicht heißt, daß wir unser Fähnchen ohne eigene Meinung in den Wind hängen.

Eier für ein Import-3DO zum Fenster raus? Zuerst wären all jene sauer, die das Importgerät nicht anschließen können, weil sie keinen NTSC-tauglichen Monitor besitzen. Na gut, der Trick mit dem SVHS-Anschluß ist ja nicht unlösbar. Dann kamen alle gerannt, die ihr Super Nintendo oder Mega Drive mit 60 Spielen verkaufen mußten, um sich das 3DO überhaupt leisten zu können. Die geliebte 16-Bit-Konsole, eingetauscht gegen eine Maschine, die möglicherweise in ein paar Monaten 500 Mark weniger kostet? Die zum Testzeitpunkt kein einziges Spiel vorweisen konnte, das die Hardware auch ausreizt? Das sollen wir empfehlen? Anschließend kämen all diejenigen gerannt, die ihre Spiele oder ihr Zubehör bisher im Kaufhaus oder Spielwarenladen um die Ecke gekauft haben: "Tut uns leid, 3DO führen wir nicht". Spiele und Zubehör gibt's nur bei gutsortierten Importhändlern und da müßt Ihr eventuell mit schmerzhafter Lieferverzögerung rechnen. Das sollen wir empfehlen? Momentan kann kein Mensch abschätzen, wie

sich der hervorragende und jetzt schon viel billigere Jaguar entwickelt. (Wenn Ihr unseren Bericht genau gelesen habt, auch der Jaguar hat trotz toller Features seine Achillesferse. Aber das ist ein anderes Thema.) Wie schlägt der Saturn ein? Nintendos Project Reality? Sonys 500-MIPS-Parallelrechner-Konsole? Da sollen wir das 3DO unkritisch beurteilen?

Die Frage, ob eine neue Konsole gut ist, ist falsch gestellt. Sie muß vielmehr lauten: Ist sie JETZT gut genug, um sie JETZT zu kaufen? Daher lautet unsere Empfehlung: Wer es sich leisten kann, auf Teufel komm raus immer die neueste Technik zu haben, darf gerne zuschlagen. Er ist ohnehin nicht auf unsere Meinung angewiesen und wird sich lächelnd über die unvermeidlichen Startschwierigkeiten hinwegsetzen. Sicher ist: Er wird eine ganze Menge Kohle verheizen.

Alle anderen brauchen derweil keine Sorgen zu haben, daß sie mit ihrem 16-Bit-Gerät die Zukunft verpassen. Verlaßt Euch

drauf: Sobald wir der Meinung sind, daß ein Gerät spruchreif ist, werden wir ganz anders berichten. Eines Tages werden vielleicht 3DO, Jaguar, Saturn oder andere Zukunftsprojekte den Löwenanteil unserer Tests ausmachen. Aber das dauert noch. Wir wären ja schön blöd, uns mit unserem Heftkonzept vom breiten Szeneninteresse zu entfernen. Schließlich wollen wir noch ein paar Jährchen mit VIDEO GAMES Spaß haben. Also testen wir lustig weiter Game Boy, Lynx und NES, geben Euch einen möglichst breiten und ausgewogenen Marktüberblick und werden uns hüten, in irgendeine Richtung abzuheben.

Wir werden die neuen Geräte weiter kritisch beobachten, bis sie beginnen, sich am Markt zu beweisen. Dann bekommen sie die Beachtung, die ihnen zusteht.

Bitte schreibt uns dazu Eure Meinung, bei Bedarf diskutieren wir das Thema gerne weiter.

„Die Marktentwicklung ist derzeit kaum abzuschätzen“

„Wir haben niemals behauptet, das 3DO sei schlecht“

„Ein kleiner Zeitvorsprung kostet unverhältnismäßig viel mehr Geld“

Alles beschissen

Die Ausgabe 12/93 ist ja wohl die mieseste, die Ihr je rausgebracht habt: Viel zu viele Tips und Tricks, der Artikel über Mädchen ist völlig bescheuert (es gibt genug Mädels, die auf Prügelspiele stehen). Mail o Mania ist genauso schwachsinnig: Kann sich denn Manfred Schönheits Streetfighter II Turbo zum Probespielen nicht in der Videothek ausleihen?

Betina Ip, Northeim

Wie wär's mit einer sachlichen Diskussion? Dazu versammeln wir uns nächsten Samstag alle im Münchener Olympiastadion. Wer Betinas Meinung teilt, stellt sich in

der rechten Hälfte auf, alle anderen in der linken. Rob Zäng pfeift zum Anstoß und dann veranstalten wir eine gigantische Massenschlägerei, worauf ein Sondereinsatzkommando der Polizei anrückt und den Platz pflichtbewußt einnebelt. Am nächsten Morgen lesen wir in allen Zeitungen, wie gewalttätig Videospiele machen. Mal ganz im Ernst: Jedem recht machen können wir's natürlich nicht. Mit gleicher Post erhielten wir Briefe, in denen sich Leser beschwerten, daß wir zwei Seiten weniger Tips drucken, um Platz für Kleinanzeigen zu haben! Wollten wir alle Leserwünsche umsetzen, müßten wir jeden Monat ein 200-Seiten-Heft herausbringen. An sich eine schöne Idee, doch dann würde das Heft mindestens 9 Mark kosten und das fänden dann wieder all jene unfair, die mit dem aktuellen Preis schon an die Grenzen ihres Budgets gehen. Beruhigenderweise gibt's aber Monat für Monat über 100.000 Leser, die unser Konzept nicht zum Kotzen finden. Au Backe, würdest Du Dresche beziehen, Betina!

Neo Geo am Ende?

Ich will mir ein Neo Geo kaufen, allerdings haben mich die technischen Möglichkeiten von 3DO & Co. verunsichert. Kann das Neo Geo mithalten und wie sieht die Zukunft des Mauerblümchens aus? Christoph Isenberg, Lindau

Was das Neo Geo bisher unerreicht macht, ist seine sensationelle Grafik. Die allerdings erkaufte sich der Prügelfan (es gibt ja hauptsächlich Prügeltitel auf dem SNK-Gerät) sehr teuer. 400 Mark und mehr für ein Modul sind eben nicht jedermanns Sache. Obwohl eine CD locker über den zehnfachen Speicherplatz selbst des größten Neo-Geo-Moduls verfügt, hat ein ROM-Modul einen entscheidenden Vorteil: Vom ROM laden sich Daten unvergleichlich viel schneller in den Arbeitsspeicher der Konsole als von CD. Bis die

CD-Technik auch nur annähernde Geschwindigkeiten erreicht, wird es sicherlich noch ein Weilchen dauern. Lange Ladezeiten erfordern ein aufwendiges Speichermanagement und nerven beim Spielen. Andererseits wird das Neo Geo trotz seiner grafischen Überlegenheit langsam aber sicher von der technischen Entwicklung überholt werden, genauso wie alle anderen etablierten Konsolen auch: schnellere Prozessoren und leistungsfähigere Subsysteme lassen sich eben durch nichts ersetzen, auch nicht durch beliebigen Speicherausbau. Das Neo Geo ist ein Exot für Freaks, die sich's leisten können. Es ist allemal sinnvoller, sich Automatenqualität nach Hause zu holen, als die Kohle in der Spielhalle zu versenken – abgesehen davon, daß Ihr erst ab 18 in Spielhallen reindürft. Das 3DO bietet allerdings bei ebenfalls hohem Preis wesentlich mehr Zukunftsperspektiven. Außerdem ist es absehbar, daß das 3DO als offizielles PAL-Gerät in Deutschland erscheint, was man vom Neo Geo nicht gera-

de behaupten kann. Unsere Meinung: Um jetzt noch ein Neo Geo als High-End-Gerät zu kaufen, ist es schon ein wenig spät, es sei denn, Du möchtest ganz konkret bestimmte Neo-Geo-Spiele besitzen oder bist einfach ein Fan dieser Maschine. Für das 3DO ist es unserer Meinung nach noch ein wenig zu früh. Wir empfehlen aber, die Entwicklung der Panasonic-Maschine aufmerksam weiter zu beobachten – zum Beispiel, indem Du regelmäßig VIDEO GAMES liest.

Mädels ans Joypad!

Euren Mädelschwerpunkt in Ausgabe 12/93 fand ich wirklich gut. Er war das erste, was ich gelesen habe. Immerhin betraf es ja auch mich. Ach ja: Ich bin stolze Besitzerin eines Super NES, bin 18 Jahre alt und stehe

trendline

trendline Unterhaltungselektronik & Zubehör
Emigkeitsstraße 28 • 45133 Essen • Tel. 0201/425770
Fax: 0201/425771 • Mailbox 0201/565003



Wir schreiben

SICHERHEIT

groß!!

Zubehör:
Codebooks, Computer-Link-Kits
Tuning

INFO-FENSTER!!!

Wir möchten Sie in unserem Info-Fenster darüber informieren, daß wir auch in Zukunft eine große Auswahl an **Tuning- und Erweiterungs-Kits** rund um die Spielkonsolen für Sie bereit halten.

Kein Beschaffungsweg ist uns zu weit, um die neuesten Produkte aus aller Welt für Sie zu beschaffen.

Natürlich steht das trendline-team auch weiterhin zur Verfügung, wenn es Ihnen um Zubehör und Erweiterungen für Nintendo, Sega & Co. geht. Und auch weiterhin gilt unser Slogan:

Testen Sie uns

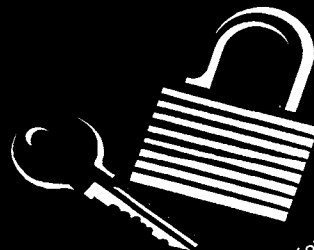

Telefon-Bestell-Service
0201/425770 /-71
Nur Versand, kein Ladenverkauf!
Einfach ausschneiden und auf eine Postkarte kleben!
 Produktübersicht
 Händler-Info
VG 2/94

kurz vorm Abi. Ich bin einer von diesen Mario-Fans, spiele alles, was damit zu tun hat. Auch Zelda steht bei mir hoch im Kurs. Grundsätzlich hasse ich Spiele, die ihren Unterhaltungswert hauptsächlich aus Gewalt beziehen. Man kann auch miteinander spielen und nicht immer gegeneinander. Als Videospielende Minderheit hat man es nicht leicht, deshalb ein Appell an alle spielenden Mädels: Macht weiter so!

Saskia Jannicke, Köln

Müssen wir nix hinzufügen...

? Ich fand Euren Mädelschwerpunkt sehr gut. Wie wär's, wenn Ihr mal eine Rubrik "Spieler sucht Spielerin" einrichten könntet? Ich appelliere an alle einsamen Kämpfer(innen): traut Euch!

Michael Rolf Jacobsen, Hamburg

Haben wir doch schon: Immerhin könnt Ihr ja eine Kleinanzeige aufgeben, in der Ihr Spielpartner sucht oder Clubanschluß. Natürlich sind wir kein Kontaktmagazin. Wir akzeptieren nur Inserate, in denen es auch um Videospiele geht und behalten uns vor, Anzeigentexte nachzuprüfen und sinngemäß zu redigieren. Chiffre-Service können wir Euch aus Organisationsgründen nicht anbieten. Wer Spielkameraden (-innen) sucht, muß schon selbst Telefonnummer oder Adresse nennen.

Neue Technik

? Wenn Sega weiß, daß Nintendo eine 64-Bit-Konsole rausbringt, warum bauen sie dann nur ein 32-Bit-Gerät? Wann kommt der Jaguar in Deutschland?

Alexander Grafe, Leisnig

Eine Konsole konstruiert man nicht über Nacht, genausowenig wie ein Auto. Sega wurde von der Nintendo-Ankündigung sicherlich überrascht. Als die ersten Details des Saturn am Reißbrett entstanden, hätte es niemand bei Sega für

realistisch gehalten, eine 64-Bit-Konsole innerhalb der nächsten zwei Jahre für so wenig Geld auf den Markt zu bringen, wie Nintendo es vorhat. Sega rechnete wahrscheinlich damit (wie so viele), daß Nintendo zuerst das CD-ROM für SNES auf den Markt bringen würde. Noch ist das Project Reality jedoch Zukunftsmusik und ob es jemals so billig sein kann, wie Nintendo das möchte, ist noch lange nicht raus. Als Reaktion auf die Nintendo-Ankündigung will Sega jedenfalls angeblich einen zusätzlichen 64-Bit-Grafikprozessor in den Saturn einbauen, um im Bit-Wettstreit der Giganten mithalten zu können. Der 64-Bit-Jaguar wird im Frühjahr in Deutschland als PAL-Gerät erhältlich sein. Ihr findet ihn z. B. im Frühjahrskatalog des Großversenders Quelle.

Wettbewerb

? Ich möchte einen Streetfighter-II-Turbo-Wettbewerb veranstalten, mit Startgeld und Preisen etc. Darf ich das so ohne weiteres oder brauche ich eine Genehmigung von Capcom?

Maik Seemann, Walsrode

Grundsätzlich darfst Du einen solchen Wettbewerb veranstalten wo und wann immer Du möchtest, solange Du an allen Konsolen, die Du aufstellst, Originalversionen laufen hast. Je nachdem, wie groß Du Dir Deine Veranstaltung vorstellst, empfehlen wir, trotzdem bei Capcom anzurufen oder bei einem Händler, Kaufhaus oder Spielwarenladen in Deiner Nähe. Oft haben umliegenden Firmen PR-Interesse an solchen Veranstaltungen und stiften Preise oder stellen Dir Räumlichkeiten zur Verfügung.

Markt & Technik Verlag AG
Redaktion

VIDEO GAMES

MAIL-O-MANIA
Postfach 1304
85531 Haar / München

Topware

Tel. 05072/276

Pfarrer-Wengler-Weg 4, 31535 Neustadt

Artikel	SNES	Mega Dr.
Addams Family	109,- dt	99,- dt
Aladdin	109,- dt	106,- dt
Alien 3	110,- dt	99,- dt
Amazing Tennis	120,- dt	
Asterix	109,- dt	106,- dt
Bombarm.+4sp.Ad.	136,- us	
Bubsy	104,- dt	99,- dt
Cool Spot	112,- dt	99,- dt
Desert Strike	94,- dt	94,- dt
G. Formens Box	94,- dt	97,- dt
General Chaos		106,- dt
Goof Troop	116,- us	
Gunstar Heros		99,- dt
James Bond Jr.	99,- dt	
J.C. Pro Tennis	112,- dt	
Jurassic Park	122,- dt	106,- dt
King Arthur's W.	119,- dt	
Magical Guest	104,- dt	
Mario All Stars	98,- dt	
Mario Kart	98,- dt	
Mortal Combat	129,- dt	112,- dt
Mystic Q. Legend	94,- dt	
NHLPA Hockey 93	106,- us	
NHLPA Hockey 94		106,- dt
Ottifants		99,- dt
PGA Tour Golf	112,- dt	
Push Over	105,- dt	
Pocky & Rocky	108,- us	
Rocked Kn. Adv.		94,- dt
Run Saber	122,- us	
Shining Force		114,- dt
Star Wars 2	122,- dt	
Streetfighter 2 T.	122,- dt	122,- dt
Strider 2		99,- dt
Tecmo NBA	120,- us	
TMHT Tour. Figh.	132,- dt	116,- dt
Tiny Toons	112,- dt	94,- dt
Ultimate Soccer		99,- dt
W.C. Special Mis.	122,- dt	
World Heros	132,- dt	
Young Merlin 16MB	128,- dt	
Zelda 3	98,- dt	
4 Spieler Adapter	69,- dt	62,- dt
Action Replay Pro	99,- dt	99,- dt
Pro Pad	27,- dt	34,- dt

Fordern Sie unsere Gesamtliste gegen 1,- DM in Briefmarken an.

Versandkosten: Vorkasse 6,50 DM
Nachname 7,00 DM + Zahlkartengeb.
Ausland nur Vorkasse + 14,00 DM
Druckfehler, Irrtümer und Preisänderungen vorbehalten. Es gelten unsere AGB I
Keine Haftung für Kompatibilität!

ZEIT FÜR STÖRCH

Feuchtwiesen und Auen verschwinden. Und mit ihnen die Lebensräume für den beliebten Adebar. Es ist höchste Zeit für Störche. Damit im Jahr 2000 nicht die Zeit ohne Störche beginnt. Fordern Sie unsere Broschüre "Der Weißstorch" an (für 5 DM in Briefmarken).

VOGEL
DES JAHRES
1994



Info-Coupon

(bitte an untenstehende Adresse senden)

Ja, ich möchte Ihre Broschüre "Der Weißstorch" anfordern. 5,- DM in Briefmarken liegen bei.

Name, Vorname _____
Straße _____
PLZ, Ort _____



NABU
Postfach 30 10 54
53190 Bonn

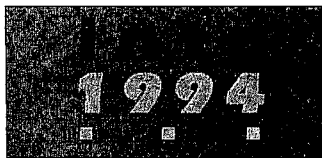

super nintendo	ver	dm
7th saga	US	135,-
addams family II	US	99,-
aero the acrobat	DT	145,-
aladdin	DT	125,-
art of fighting	US	149,-
batman returns	JP	75,-
choplifter III	US	135,-
clay fighter	US	147,-
daffy duck	DT	139,-
dead dance	JP	70,-
empire strikes back	DT	145,-
f1-final stretch	JP	169,-
final fight 1 oder 2	JP	60,-
jaki crush	JP	119,-
john madden football '94	US	129,-
jurassic park	DT	135,-
magical quest	DT	85,-
mechtwarrior	DT	143,-
mortal combat	US	127,-
pocky & rocky	DT	143,-
pop'n twin bee	JP	90,-
puyo puyo	JP	149,-
rock 'n' roll racing	US	125,-
r-type III	JP	169,-
tetris 2 + bombliss	JP	145,-
young merlin	US	139,-
div. ältere Spiele	DT	ab 50,-
50/60 hz umbau		99,-

sega mega drive	ver	dm
eternal champions	US	138,-
fifa international soccer	DT	123,-
f1	DT	123,-
pirates gold	US	128,-
young indy	DT	123,-
winter olympics	DT	123,-
50/60 hz umbau		39,-

sega mega cd	ver	dm
ecco the dolphin	DT	95,-
keio flying squadron	JP	110,-
slipheed	DT	95,-
thunderhawk	DT	115,-
wonderdog	JP	60,-

neo geo	ver	dm
baseballstars pro	JP	120,-
crossed swords	JP	199,-
fatal fury special	US	393,-
fatal fury II	US	365,-
mutation nation	US	229,-
riding hero	JP	145,-
soccer brawl	US	256,-
viewpoint	GEBR. US	500,-

next generation	ver	dm
amiga cd32+ >100 spiele	DT	749,-
atari jaguar	US	599,-
atari jaguar, rgb-kabel		49,-
atari jaguar, div. games	US	149,-
mak bausat		200,-
panasonic real 3do	US	1499,-
3do games	US	call

(0 40)
5 50 30 04

händleranfragen erwünscht!

PLAY ME
TOYS 'N' GAMES

wählingsallee 6
22459 hamburg
fax (0 40) 5 59 37 09



RATKRAT

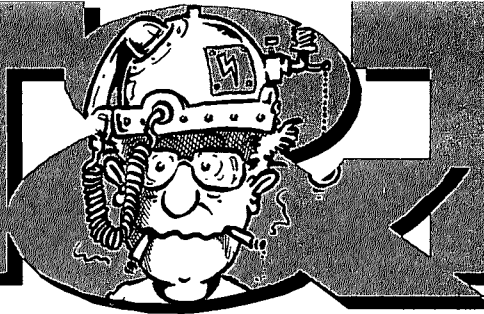

Master System 16 Bit?

Ich habe gehört, daß es möglich ist, mit einem Adapter Master-System-Spiele auf dem Mega Drive zu spielen. Könnte man nicht das Master System so umbauen, daß Mega-Drive-Module auf dem Master System laufen? Wenn ja, wie hoch wären die Kosten für einen solchen Umbau?

Gerhard Heppner, Bremerhaven

Theoretisch ist es möglich, 8-Bit-Module (NES, Master System) auf 16-Bit-Konsolen zu spielen. Das funktioniert leicht mit dem Mega Drive (der Sound- und Joypadkontroll-Chip ist derselbe, wie der Hauptprozessor im Master System), mit dem Super Nintendo ist der Aufwand schon größer (und der Adapter teurer). In Deutschland ist der NES-Super-Nintendo-Konverter nicht zu haben. Importiert würde das Gerät um einiges mehr kosten, als ein Super Nintendo, deshalb wird wohl kaum ein Importhändler den Adapter ordern. Bei der Konvertierung eines 8-Bit-Moduls auf eine 16-Bit-Konsole wird der Prozessor nicht voll benutzt, da weniger Daten verarbeitet werden müssen. Umgekehrt geht's leider gar nicht. Einfach ausgedrückt ist es für eine 8-Bit-Maschine unmöglich, die Datenmengen eines 16-Bit-Moduls zu verarbeiten.

Umbau, die Dritte

Immer noch erreichen uns unzählige Anfragen zum Thema Super-Nintendo-Umbau. Auch einige Händler haben sich gemeldet und sich über das in der Ausgabe 12/93 abgedruckte Foto be-

Weihnachten ist rum ums Eck, neue Hardware steht zum Zocken bereit. Damit tauchen auch die alten Fragen wieder auf: Wie krieg' ich ein besseres Bild? Läuft der Import auch auf meiner Konsole? Gibt's nicht schon was Besseres? Wer Probleme mit seiner Konsole hat, findet bei uns immer ein offenes Ohr und Hilfe.

schwert. So sähe ihr Umbau keinesfalls aus, die 50/60Hz-Umschaltung sei ordentlich aufgebaut und hätte mit dem abgebildeten Kabelsalat nichts gemein. Nun gut, wir können nicht jeden Umbau ordern und vergleichen, also haben wir uns einen Umbausatz bestellt, um zu prüfen, wie das mit dem "Umbau zu Hause" funktioniert. Der Umbausatz läuft unter dem Namen "Speed it up Version! 2.2". Zum Lieferumfang gehören: Eine Glas-Feinsicherung, ein Kupferröhrchen, ein Schalter und ein in ein Plastikgehäuse vergossener IC mit achttadrigem Flachbandkabel. Dazu gibt's eine Bastelanleitung vom Händler. Die Geschichte hat positive und negative Seiten. Zuerst die positiven: Wird der Umbau nach Anleitung ausgeführt, laufen alle (auch 32-MB-Module und FX) Spiele anstandslos auf der Konsole. Die Idee, das Kupferrohr in eine Bohrmaschine einzuspannen und damit die Spezialschrauben des Super Nintendos herauszudrehen, ist ebenso einfach wie genial. Wer das handwerkliche Geschick aufbringt, kann den Umbau durch Kürzen der einzelnen Leitungen auch optisch sauber aufbauen. Damit kommen wir jedoch schon zu den negativen Punkten: Wer nicht schon SMD (ultrakleine Bauteile) gelötet hat und keinen bleistiftspitzen Elektroniklötkolben besitzt, hat kaum eine Chance, die angegebenen Beinchen der ICs ohne Schaden anzuheben. Die Geschichte mit

der Glassicherung ist schlicht eine Zumutung. Erstens ist es sehr schwierig (fast Glückssache), die Sicherung so auf die Platine zu löten, daß sich der im Inneren der Sicherung angelötete Schmelzdraht nicht löst. Zweitens ist die Sicherung (Typ 2,5 A) elektrotechnisch gesehen großer Unfug. Der Spannungsstabilisator (das Bauteil, das die 5-V-Spannung für die Prozessoren erzeugt) ist nämlich nur für 1 A ausgelegt. Nur durch die Montage am Kühlblech ist er etwas höher belastbar und deshalb ab Werk mit 1,5 A abgesichert. Bevor also die Umbausicherung auch nur ans Koken denkt, ist der Stabilisator schon längst abgeraucht. Außerdem steht in der Anleitung, Ihr bräuchtet für die Schalterbohrung einen 4mm-Bohrer - stimmt nicht, ein 6er ist nötig. Ebenfalls in der Anleitung werdet Ihr ausdrücklich darauf hingewiesen, daß für sämtliche Schäden, die Ihr beim eigenhändigen Umbau verursacht, keinerlei Haftung vom Händler übernommen wird. Selbst für einen Bastler mit Löt erfahrung halte ich den Umbau für schwierig (und damit für zu riskant). Allen Nicht-Elektronikern kann ich nur empfehlen: Laßt das Gerät unbedingt vom Händler umbauen, dann übernimmt er

im Normalfall (nachfragen!) die volle Garantie für die Konsole. Die paar Mark mehr sollte Euch Euer Gerät wert sein. Noch ein weiterer Punkt: Wer sich mit dem Gedanken trägt, amerikanische Module auf seiner deutschen oder japanischen Konsole zu spielen, muß noch zu grobem Werkzeug greifen. Die eckigen Module passen nämlich nicht in den abgerundeten Schacht. Die dunkle Abdeckplatte auszufeilen, reicht nicht aus, vielmehr muß der ganze Schacht durch Heraussägen der Seitenwände vergrößert werden. Noch einige Worte zum Thema "50/60Hz und Fernseher": Schaltet Ihr Euer Super Nintendo auf 60 Hz um, muß auch der Fernseher das 60-Hz-Signal verarbeiten. Über Antennenkabel oder Video-Verbindung (also die mitgelieferten Anschlüsse) klappt das in den seltensten Fällen. Nur Multinorm-Fernseher bringen hier das gewünschte Bild. Mehr Chancen habt Ihr bei der Verwendung eines RGB-Kabels (Sonderzubehör!). Ob Euer Fernseher (oder Monitor) ein 60-Hz-RGB-Signal verarbeiten kann, erfahrt Ihr dort, wo Ihr ihn gekauft habt. Wer schon vor

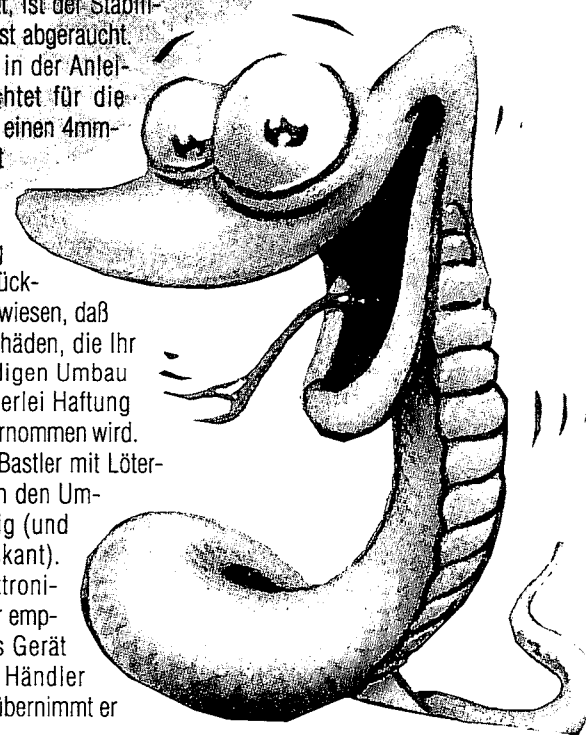

RAT & TAT

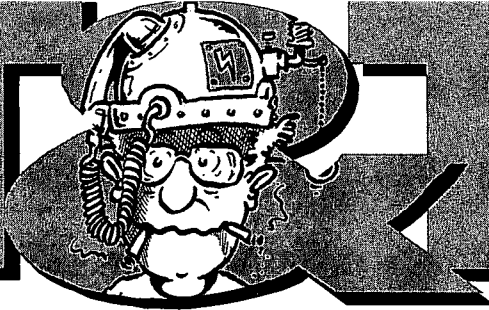

dem Umbau ein RGB-Kabel besessen hat, kann dieses auch weiterhin benutzen. Das Kabel muß zur "Nationalität" der Konsole passen. Genauso verhält es sich auch mit den Controllern. Was vorher funktioniert hat, klappt auch sicherlich danach. Neuere (nicht von Nintendo selbst) RGB-Kabel verfügen meist schon über einen Umschalter und sind für alle Konsolen verwendbar.

Leider sind nun einige Fragen aufgetaucht:

Wie bekomme ich das Super NES an die Steckdose? Es lag nur ein 120-V-Netzteil bei und außerdem hat das Super NES ja auch einen anderen Stecker.

Welchen Adapter benötige ich, um deutsche Module abzuspielen?

Wie schließe ich das Gerät an den Fernseher an?

Moritz Lange, Dinslaken

Ich fürchte, Du hast letztendlich kaum Geld gespart. Für ein passendes Steckernetzteil muß Du Importhändler abklappern. Ansonsten schafft ein (teurer) Vorschalt-Transformator Abhilfe, der aus 220 V erstmal 120 V macht. Dann könntest Du das Originalnetzteil

verwenden. Mit dem Adapter kommt das nächste Problem auf Dich zu. Ältere Adapter funktionieren noch in beide Richtungen. Das heißt, Du kannst sowohl Importspiele auf einer deutschen Konsole spielen, als auch deutsche Module auf einem Importgerät (wie in Deinem Fall). Allerdings laufen einige Spiele mit größeren Datenmengen wie *Mario Allstars* oder FX-Chip wie *Starwing* nicht mit diesen Adaptern. Die neuen Adapter, mit denen diese Spiele funktionieren, arbeiten nur noch auf PAL-Geräten. Auf einer NTSC-Konsole (Dein Super NES) schweigen sich die Konverter aus. Ich vermute mal, daß Du einen normalen Fernseher (PAL) mit Scart-Buchse (Euro-AV) besitzt. Wie oben beim Umbau schon beschrieben, ist die Verwendung eines RGB-Kabels die

einzige Chance, ein Bild zu bekommen. Du benötigst allerdings unbedingt ein NTSC-taugliches oder umschaltbares Kabel. Sollte Dein Fernseher keine Scart-Buchse haben, sehe ich kaum eine Anschlußmöglichkeit. Um auch deutsche Spiele ausnahmslos zum Laufen zu kriegen, solltest Du eventuell einen Umbau des Geräts in Betracht ziehen.

Markt & Technik Verlag AG

Redaktion



Rat & Tat
Postfach 1304
85531 Haar / München

Sparen um jeden Preis

Als ich letzten Sommer in den USA war, habe ich mir dort ein Super NES gekauft, weil es dort um einiges billiger ist.

ZAPP
G.A.M.E.S

ROCHUSSTRASSE 11
55116 MAINZ
Tel. 0 61 31/23 04 92
Fax 0 61 31/23 04 93

OFFENBACHER LANDSTR. 416-418
60599 FRANKFURT
Tel. 0 69/65 24 35
Fax 0 69/65 27 94

ZAPP
G.A.M.E.S



BEST GAMES IN TOWN
WIR FÜHREN DIE NEUESTEN HITS FÜR GAME BOY, PC, LPC, CD-ROM



Laden und Versand

SUPER NES:

- ART OF FIGHTING 149,-
- CLAYFIGHTER 149,-
- TURTLES TOURNAMENT 149,-
- MECHWARRIOR DT. 149,-
- JIM POWER 139,-
- SOLDIERS OF FORTUNE 149,-
- FLASHBACK DT. 129,-
- SKYBLAZER 139,-
- ACTRAISER 2 139,-
- EQUINOX 139,-
- YOUNG MERLIN 149,-
- R-TYPE 2 149,-
- MEGAMAN X 149,-
- MR. NUTZ 139,-
- STANLEY CUP 129,-
- BRETT HALL 139,-
- NHL 94 139,-
- MADDEN 94 139,-
- NBA SHOWDOWN 149,-
- SECRET OF MANA 149,-

- LUFIA 149,-
- SENSIBLE SOCCER 139,-
- GOOF TROOP 129,-
- FX TRAX 149,-
- MYSTICAL NINJA 2 179,-
- FEDA (SHINING FORCE) 189,-
- WW2 SIM inkl. dt. Anl. 179,- u.v.m.
- MEGA DRIVE:**
- DSCHUNGELBUCH 129,-
- ROBOCOP VS TERMINATOR 139,-
- ETERNAL CHAMPIONS 149,-
- TOEJAM & EARL 129,-
- MC DONALDS LAND 129,-
- DR. ROBOTNIK 119,-
- DRAGONS RAVENGE 119,-
- SOLDIERS OF FORTUNE 139,-
- SENSIBLE SOCCER 119,-
- FIFA SOCCER 129,-

- PELE SOCCER 139,-
- JAMES POND 3 119,-
- ZOOL 129,-
- LANDSTALKER DT. 139,-
- AMC inkl. dt. Anl. 189,-
- MEGA CD:**
- SILPHEED DT. 99,-
- WONDERDOG DT. 119,-
- SONIC DT. 99,-
- JURASSIC PARK 139,-
- TERMINATOR 129,-
- STELLAR 7 129,-
- RAGE IN THE CAGE 119,-
- LUNAR THE SILVER STAR 129,-
- PRIZE FIGHTER 149,-
- GROUND ZERO 149,-
- DOUBLE SWITCH 139,-
- OUT OF THIS WORLD 1 & 2 139,-
- THIRD WORLD WAR 149,-

- DUNE 129,-
- RISE OF THE DRAGON 139,-
- MICROCOSM 139,-
- TURBO DUO:**
- CASTLEVANIA 159,-
- SUPER DARIUS 2 139,-
- BOMBERMAN 94 129,-
- BEYOND SHADOWGATE 129,- u.v.m.
- NEO GEO:**
- GOLD PACK PAL 1099,-
- GOLD PACK RGB 1099,-
- GOLD PACK inkl. NEUESTE TITEL 1179,-
- SAMURAI SHODOWN 399,-
- FATAL FURY SPECIAL 399,-
- MIRICAL ADVENTURE 399,- u.v.m.

REAL 3 D O:

- GRUNDGERÄT NTSC 1699,-
- GRUNDGERÄT PAL o. RGB
- AB FEB. 94 LIEFERBAR. WIR GEWÄHREN 6 MONATE GARANTIE AUF DIESE GERÄTE.
- DRAGONS LAIR 139,-
- MONSTER MANOR 139,-
- NIGHT TRAP 139,-
- TOTAL ECLIPSE 139,-
- SHOCK WAVE 139,-
- SUPER WING
- COMMANDER 139,-
- SHADOW CASTER 139,-

WEITERE TITEL ERFRAGEN!

Preisänderungen, Irrtum und Druckfehler vorbehalten. Wir haften zwar nicht für Kompatibilität der Systeme, machen Euch aber auf alle erdenklichen Probleme aufmerksam. Ehrlichkeit ist immer noch der beste Service. Fragt nach unserer Meinung. Wenn ein Spiel nichts taugt, dann sagen wir das auch.

Folge 7: In den Fängen der grausamen Video-Games-Gang scheint das Schicksal unserer wackeren Helden besiegt zu sein, (siehe Folge 6), aber zum Glück fällt Bruno ein wenn auch gewagter Cheatmodus ein, der sie im wahrsten Sinne des Wortes mit einem Schlag aus ihrer mißlichen Situation befreit. Und so beginnt diese Folge mit einem gewaltigen ...

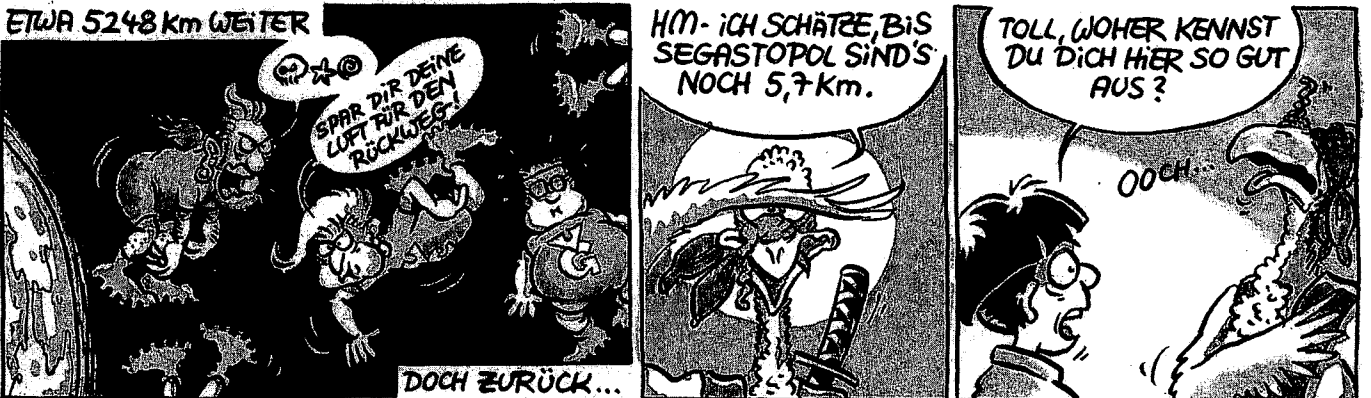
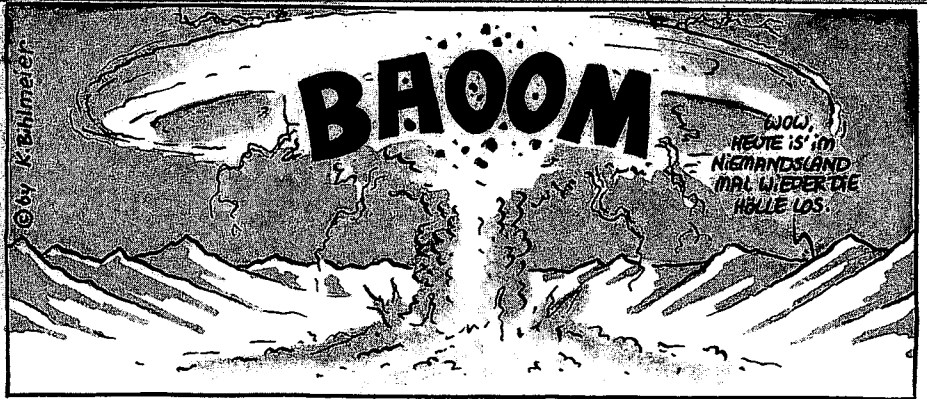

DAS LAND DES SINGENDEN GRASES... ..DAS TAL DES GROSSEN NAMENSSCHILDES ...UND GEGENDEN OHNE NAMEN !

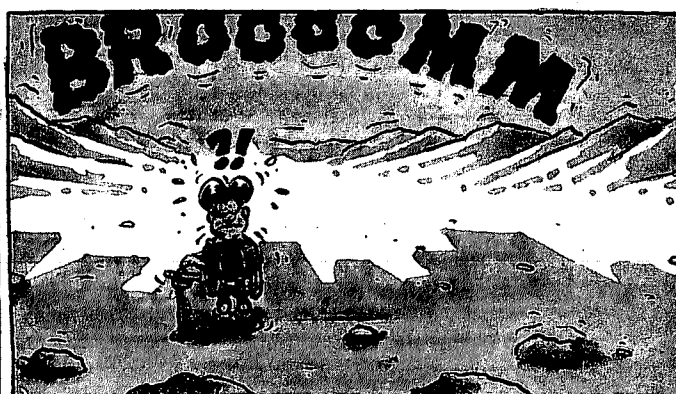

Und auch diesmal bleiben wir staunend und voller Fragen zurück. Was soll der Knopf am Ende? Wie läßt sich eine Schildkrötensuppe mit dem Artenschutzabkommen vereinbaren? Werden wir die Video-Games-Gang jemals wiedersehen? Und wird die nächste Folge wenigstens EINE dieser Fragen beantworten? Und woher soll ICH das wissen? Auf jeden Fall wird sie so ziemlich alles rauslassen, was beim Bundesjugendschutz und dem deutschem Presserecht gerade noch so durchgeht!

TIPS & TRICKS



Des Rätsels Lösung

Komplexe Rollen-, Action- oder Geschicklichkeitsspiele sind kein Problem für unsere Spiele-Experten: In dieser Rubrik melden sich die absoluten Cracks zu Wort und begleiten Euch durch die gefährlichsten Abenteuer mit Paßwörtern, Cheats und Super-Tricks, mit denen Ihr jeden Boß flachlegt.

Goof Troop, Super Nintendo

Astrid Bolland und Oliver Willand aus Ahlum verhalfen dem ansonsten recht dummen Goofy, erfolgreich durch das lustige Rätselspiel zu gelangen.

STAGE 1

Vom Startbildschirm (1) zuerst nach rechts (2) und nach einem kleinen Schwatz mit dem Inselbewohner die Rope Gun und die Kirschen nehmen. Danach geht Ihr nach (3), wo Ihr mit der Rope Gun vom unteren Ufer aus das Faß neben dem linken Block zu Euch

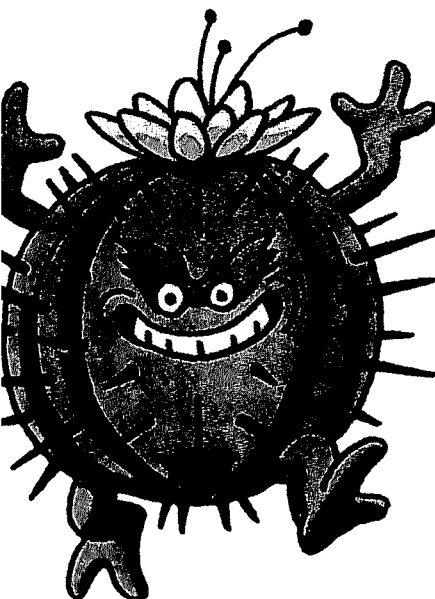

Ein neues Jahr bringt neue Spiele und mit dazu der Sorgen viele: wie hüpf' ich rüber, komm' ich durch, wie schlage ich den Feuerlurch? Wo finde ich das Silberschwert, warum bleibt mir der Weg verwehrt, was sag' ich zu der zarten Fee, bevor ich über'n Jordan geh'? Doch eh' ich in der Hölle brat', zieh' ich die Video Games zu Rat, dort geb' ich mir die neusten Drehs, schlag'nach bei

J. Heusselts

WIE LÄUFT'S?

Wer die folgenden "Teilnahmebedingungen" beachtet, erspart uns unnötige Arbeit:

1. Karten und Zeichnungen, die nicht mit **schwarzem Stift auf weißes Papier (weder kariert noch liniert)** gezeichnet sind, können wir aus technischen Gründen nicht gebrauchen. Auch bei farbigen Karten bekommen wir Probleme beim Einlesen in unsere mürrische Computeranlage.
2. Bitte gebt bei allen Einsendungen Eure **Bankverbindung** (Kontonummer, Kreditinstitut, Bankleitzahl) an, damit Ihr Euer Geld ohne Umwege und lange Wartezeiten bekommt.
3. Wenn Ihr einen IBM-kompatiblen PC habt, schickt uns Eure Tips bitte auf **Diskette** im Word-Format (MS-DOS); Zeichnungen auf jeden Fall ausgedruckt und **nicht** als Datei.

4. Tips, die bereits irgendwo abgedruckt wurden, verziehen sich hastig in die Mülltonne. Macht Euch nicht die Mühe, aus älteren Ausgaben der **VIDEO GAMES**, Konkurrenzblättern oder sonstwo abzuschreiben.
5. Tips und Lösungshilfen zu **Mario-** oder **Megaman-Spielen** sind "out", die brauchen wir nicht mehr. Auch in Sachen **Sonic** und **Mickey Mouse** sind wir bestens eingedeckt.
6. Die Belohnung: Für abgedruckte Tips winken nach wie vor **40 bis 500 Mark!**
7. Bitte Tips nicht per Fax, sondern **ausschließlich** per Post einsenden.

Unsere Adresse:
Markt & Technik Verlag AG
Redaktion VIDEO GAMES
Stichwort: Tips & Tricks
Hans-Pinsel-Straße 2
85540 Haar bei München

herüberzieht, woraufhin Ihr Euch den Continue- und den Extraleben-Diamant holen könnt. Über (2) gelangt Ihr dann nach (4), nehmt die Glocke und erledigt im 5. Bild die Schlange und die Piraten. Wandert weiter über die Brücke zur Kreuzung (6). Die jeweilige Tür (links, oben, rechts) öffnet Ihr, indem Ihr den entsprechenden Stein auf das darunterliegende Feld kickt. Im 7. Bild geht's zuerst nach rechts, um das Brett am Flußufer anstelle der Glocke zu nehmen. Zurück nach (5), von dort nach rechts (8). Nachdem Ihr alle Piraten zum Klambautermann geschickt habt, geht Ihr nach oben, redet mit dem Insulaner und legt das Brett über die Lücke im Steg. Im 9. Bild holt Ihr Euch den Diamant mit der Rope Gun und erledigt die Piraten. Von dort gelangt Ihr nach (10) zum ersten Schieberätsel:

Block D: links-unten-links-oben
Block A: links
Block B: links-unten
Block A: unten-rechts-oben-links
Block C: oben-rechts
Nehmt Euch den Schlüssel und die Schaufel, um in (11) nach Extras zu graben. Nun wandert Ihr nach (12) und öffnet mit dem Schlüssel die Tür zu (14), wo Ihr die Piraten mit Steinblöcken bewerft. Von dort aus geht's nach rechts zu (11) – Piraten erledigen – und nach oben ins 13. Bild zum zweiten Schieberätsel:
Block B: rechts-oben
Block E: unten-links-oben
Block A: oben
Block C: rechts-unten
Block D: unten
Block F: oben
Den großen Schlüssel nicht vergessen!
Jetzt führt Euch die Reise nach (14), wo Ihr die Piraten hops nehmt, und von dort aus nach oben (15). Dort nehmt Ihr die Glocke anstatt der Rope Gun. Mit Ihr könnt Ihr die Piraten in den Mittelgang locken und beide Eingänge zuschieben. Hinter der Tür, die Ihr mit dem Schlüssel öffnet, wartet

Wir berechnen für Porto und Versandkosten folgende Pauschalen: Bei Lieferwert bis 99,-: 13,90 Bei Lieferwert bis 300,-: 9,90 Bei Lieferwert über 300,-: frei. Vorbestellungen im voraus möglich. Auslandsbestellungen nur gegen Vorkasse + 19,- DM Versandkosten.
Mo.- Fr.: 10.00 Uhr bis 18.00 Uhr

VISION

ELECTRONIC ENTERTAINMENT SOFTWARE VERSAND GmbH

Händleranfragen erwünscht

SEGA MEGA DRIVE

4 Player Adapter	59,90
6 Button Pad	39,90
688 Attack Submarine	99,90
Abraham Battle Tank	69,90
Action Replay	99,90
Aero the Acrobat	109,90
Aladin	119,90
Allen 3	79,90
Andr. Agassi	99,90
Ariel Little Mermaid	89,90
Asterix	109,90
Aweasome Possum	119,90
Bart's Nightmare	79,90
Bill Walsh Football	109,90
Biohazard Battle	59,90
Bob	89,90
Bram Stokers Dracula	109,90
Bubby	99,90
Captain America	99,90
Captain Planet	69,90
Chakan	59,90
Chuck Rock 2	109,90
Cool Spot	99,90
Crue Ball	89,90
Cyborg Justice	79,90
David Rob. Basketball	79,90
Davis Cup Tennis	99,90
Decap Attack	59,90
Dragons Fury	89,90
Dungeons & Dragons	59,90
E.A. Fifa Soccer	109,90
Ex-Mutants	69,90
F1 Race	119,90
Flashback	119,90
Genesis 6 Button Pad	49,90
Golden Axe 2	79,90
Green Dog	59,90
Gunstar Heroes	99,90
Gynoug	59,90
Hard Drivin'	79,90
Hellfire	59,90
Honeybee Pad	34,90
Immortal	79,90
Jungle Strike	119,90
Jurassic Park	119,90
Konverter jp.	34,90
Konverter us.	39,90
Landstalker	129,90
Lethal Enforcer mit Pistole	169,90
LHX Attack Chopper	79,90
Mega-Lo-Mania	79,90
Menacer	129,90
Merca 2	69,90
Mickey Mouse	69,90
Micro Machines	89,90
Moonwalker	49,90
Mortal Kombat	119,90
NBA Allstar Challenge	89,90
NHL Hockey '94	119,90
NHLPA Hockey '93	89,90
Out Run	79,90
P.T.O.	129,90
Pac Mania	59,90
Paperboy 1	79,90
Predator 2	69,90
Pugsy	99,90
Ranger X	109,90
Risky Woods	79,90
Rolling Thunder 3	89,90
SG Pro Neo 2	69,90
Shining Force	129,90
Shinobi 3	109,90
Socket	99,90
Sonic Spinball	109,90

SEGA MEGA DRIVE

Speedball 2	59,90
Spider Man	49,90
Spider Man / X-Men	89,90
Street Fighter 2 Turbo	129,90
Streets of Rage 2	59,90
Streets of Rage 2	89,90
Super Fantasy Zone	79,90
Super Hydlide	49,90
Super Thunder Blade	59,90
T.M.N.T. Tournament	119,90
Talmitz Adventures	69,90
Terminator 2	109,90
Thunder Force 4	89,90
Thunderforce 2	59,90
Ultimate Soccer	99,90
Wimbledon Tennis	109,90
Winter Olympics	109,90
Wiz'n'Liz	109,90
Wonderboy 3	69,90
Wrestle War	49,90
WWF Royal Rumble	119,90
Xenon 2	69,90
Zombies	99,90

SUPER NINTENDO US.

Alien 3	99,90
Alien vs Predator	99,90
Blues Brothers	99,90
Bob	89,90
Bomberman mit 4 Spieler	149,90
Adapter	
Bubby	119,90
Captain America	99,90
Championship Pool	99,90
Cool Spot	99,90
Dracula	109,90
Final Fight	89,90
Gemfire	129,90
GP 1	119,90
Joe & Mac	89,90
Lagoon	79,90
Lock on	119,90
Mario Allstars	99,90
Mecarobot Golf	109,90
Mortal Kombat	119,90
Operation Logic Bomb	119,90
Roadrunner	99,90
Rocketeer	49,90
Super James Pond	99,90
Super Ninja Boy	99,90
Super Off Road the Baja	109,90
Super Turrican	99,90
Super Widget	109,90
Thomas the Tankengine	99,90
Troddlers	99,90
Tuff'e'Nuff	119,90
Vegas Stakes	89,90
Wolf Child	109,90
Yoshie's Safari	89,90
Yoshie's Cookie	99,90

An- und Verkauf von gebrauchten Neo-Geo Spielen!

3DO 1499,-

Alle Preise verstehen sich inkl. MwSt. Lieferung, Irrtum, Preisänderung vorbehalten. Wir haften nicht für die Kompatibilität der Spiele. Bei defekter Ware behalten wir uns das Recht vor, die defekten Artikel auszutauschen, zu reparieren oder gutzuschreiben.

SUPER NINTENDO dt.

Action Replay	109,90
Addam's Family 2	109,90
Aladin	119,90
Asterix	119,90
Axeley	119,90
Batman's Return	99,90
Blues Brother	109,90
Bob	99,90
Bomberman	109,90
Bubby	99,90
Cliffhanger	99,90
Cool Spot	129,90
Cybernator	99,90
Flashback	129,90
Gods	129,90
Goof Troop	119,90
GP 1	99,90
Honeybee Konverter	34,90
Honeybee Pad	39,90
Joypad Infrarot	129,90
K.H. Rummenige Manager	119,90
King Arthur's World	99,90
Lethal Weapon	109,90
Lemmings	119,90
Mario Allstars	89,90
Mario Kart	89,90
Mario Paint	94,90
Mortal Kombat	129,90
Nigel Mansell	129,90
PGA Tour Golf	119,90
Ploek	94,90
Pop'n'Twinbee jp.	129,90
Prince of Persia	119,90
Robocop 3	79,90
Shanghai 2	79,90
Sim City	94,90
Sky Blazer	119,90
SN ProNeo 2 Prog. Pad	69,90
SN Pro Pad	34,90
Starwing	89,90
Striker	119,90
Sunset Riders	129,90
Super Air Diver	129,90
Super Driv. Suzuki F1	99,90
Super Star Wars 1	129,90
Super Star Wars 2	129,90
Super Swiv	129,90
T2 Arcade	129,90
Tazmania	119,90
Turtles Tournament	139,90
Utopia	119,90
We are Back	109,90
Wing Commander	79,90
World Heroes	129,90
WWF2 Royal Rumble	119,90
Young Merlin	139,90
Zombies	119,90

SEGA WELCOME TO THE NEXT

Final Fight dt.	79,90
Batman Returns dt.	79,90
Prince of Persia dt.	79,90
Sonic dt.	99,90
Jaguar dt.	89,90
Time Gal dt.	99,90
Sherlock Holmes dt.	89,90
Dune us.	119,90
Robo Aleste dt/us	89,90
Sewer Shark dt.	139,90
Joe Montana us.	109,90
Lethal Enforcers us. mit Gun	139,90
INXS dt.	69,90
Silpheed dt.	89,90
Monkey Island us.	119,90
Dracula us.	119,90

Tel. Versand:

0841/32386 0841/32388

0841/32091 0841/46794

Fax Versand:

0841/17580 0841/46794

Ladengeschäfte:

Foxy Games Milchstr. 5 85049 Ingolstadt

Foxy Games Am Nordbahnhof 1 85049 Ingolstadt

Foxy Games Wöhrstr. 7 93059 Regensburg

Foxy Games Karl-Böhm-Str 85598 Baldham b. München

Vision GmbH, Postfach 210151, 85016 Ingolstadt Geschäftsführer: Bernd Fischer

der erste Endgegner. Die Piraten bewerten Ihr mit den herumstehenden Fässern und mit aufgefangenen Fässern und Bomben, die Euch um die Ohren fliegen. (Zum Fangen mit erhobenen Händen unter den geworfenen Gegenstand steuern.)

Paßwort: Banane – roter Diamant – Kirsche – Banane – Kirsche.

Stage 2

Von (1) geht Ihr nach (2) und redet dort mit dem Inselmenschen. Im dritten Bild löst Ihr das Schieberätsel: Block B: links-oben

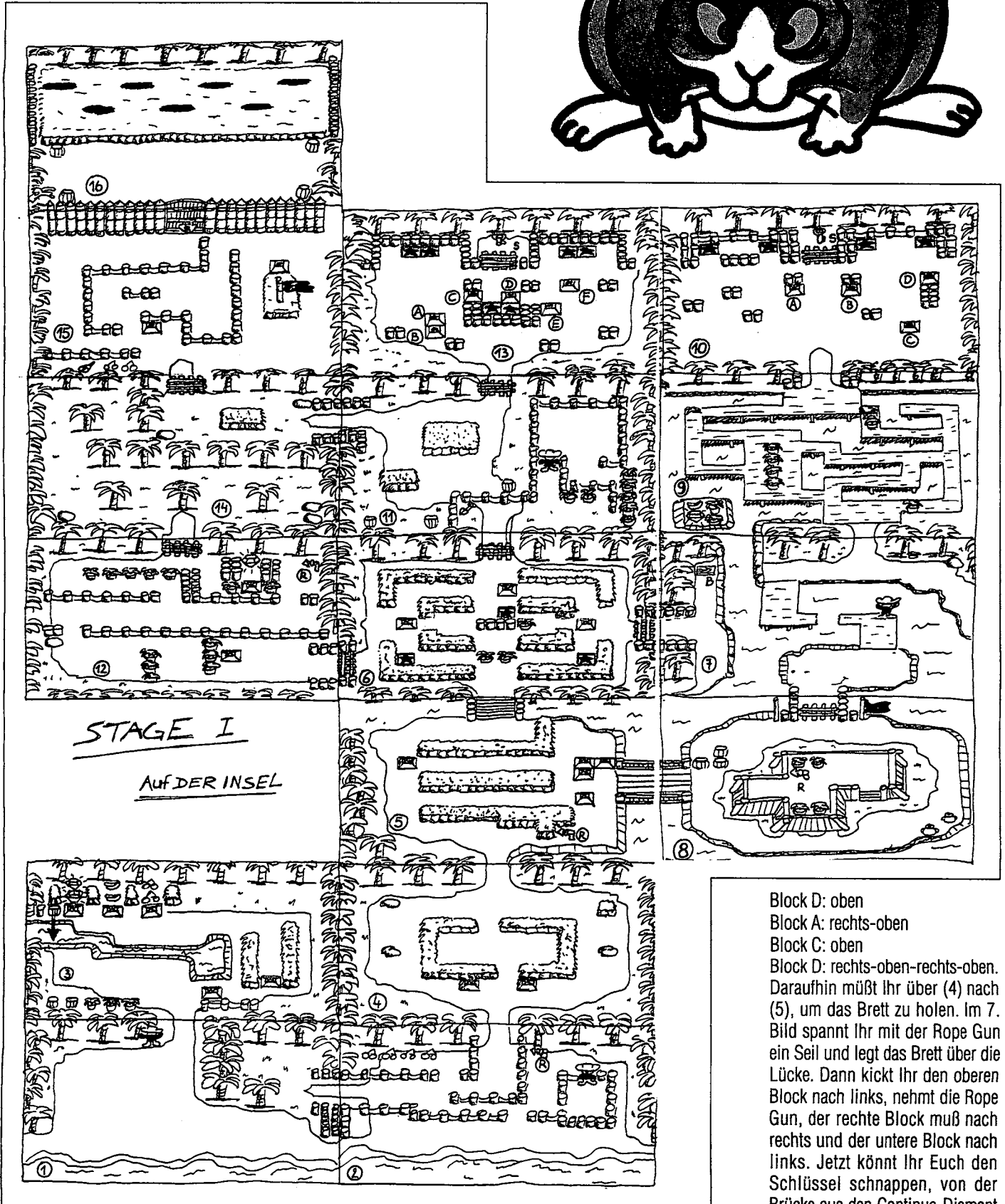

Block D: oben
 Block A: rechts-oben
 Block C: oben
 Block D: rechts-oben-rechts-oben.
 Daraufhin müßt Ihr über (4) nach (5), um das Brett zu holen. Im 7. Bild spannt Ihr mit der Rope Gun ein Seil und legt das Brett über die Lücke. Dann kickt Ihr den oberen Block nach links, nehmt die Rope Gun, der rechte Block muß nach rechts und der untere Block nach links. Jetzt könnt Ihr Euch den Schlüssel schnappen, von der Brücke aus den Continue-Diamant

CHRONOSERVICE Versandhandels GMBH

Langgasse 5 61267 Neu Anspach

Händleranfragen
erwünscht

Telefon 06081/960 104 Mo-Fr 10H00-12H30
Telefax 06081/960 198 13H30-18H30

Telefon 069/79 50 09 0 Mo-Do 8H30-12H30 13H30-17H30
Telefax 069/79 50 09 20 Fr 7H30-12H30 13H30-16H30

SUPER NES USA	SUPER FAMICOM JAP	SUPER NINTENDO EUR	MEGADRIVE
Super NES USA + 1 Stick + RGB Kabel 279.- US/JP SFX Adaptor 29.- Universal Ad. Pro Version 39.- Action Replay Pro 99.- Pad Super 4 39.-	NEUHEITEN Dragon Ball Z 2 (Ver3) 199.- Fire Emblem (24MBR) a.A. Goemon Fight 2 179.- Hokuto No Ken 7 179.- Human GP 2 189.- Joe & Mac 3 a.A. Lemmings 2 179.- Macross 169.- NBA Pro Basket 94 179.- Neu Tetris 2 169.- Pop'n Twin Bee a.A. Rockman X a.A. Rockman's Soccer a.A. R-Type 3 179.- Rushing Beat Shura 169.- Super Hockey 94 a.A. Super Mario Land 3 a.A. Super Puyo Puyo a.A. Super Star Wars 2 a.A. T2: Arcade Game a.A. TMNT Mutant a.A. Top Racer 2 a.A. World Class Rugby 2 a.A.	Addams Family 2 109.- Aero the Acrobat 137.- Aladdin 139.- Alien 3 99.- Asterix 99.- B.O.B 99.- Cool Spot 135.- Crash Dummies 129.- Empire Strikes back a.A. Equinox a.A. F1 Pole Position 139.- Fighting Spirit 99.- Flashback a.A. Jurassic Park 129.- Lamborghini a.A. Lost Vikings 119.- Might & Magic 2 a.A. Mortal Kombat 139.- Mr Nuts (Lieferbar!) 119.- NHLPA Hockey' 93 119.- Nigel Mansell 129.- Ramna 1/2 2 139.- Royal Rumble 149.- Run Saber 139.- Sky Blazer a.A. Spiderman X Men 109.- Street Fighter 2 Turbo 129.- Striker (Cantona) 119.- Super Mario All Stars 99.- Super R-Type 59.- T2: the Arcade Game 139.- Winter Olympics a.A. World Class Rugby 119.- World Heroes a.A. Young Merlin a.A. Zool 149.-	Konsole MEGA 2 199.- MegaDrive 2 + Aladdin 299.- Japan Adaptor 19.- Universal Adaptor 39.- Aladdin (EUR) 109.- Asterix (EUR) 119.- Best of the best a.A. Brett Hull Hockey (US) a.A. Bulls vs Blazers 109.- Chuck Rock 2 (EUR) 119.- Cliffhanger (EUR) 119.- Davis Cup Tennis (EUR) 119.- Dinosaurs for Hire (USA) 79.- Donald Quack Shot 39.- Eternal Champions a.A. F1 (incl. Bat) 129.- F-117 (US) a.A. Fatal Fury (JP) 79.- FIFA International Soccer 109.- Flash Back (EUR) 109.- Formula 1 109.- Goofy (US) a.A. Jungle Strike (EUR) 99.- Jurassic Park (US) 109.- Land Stalker (EUR) 129.- Lethal Enforcers (US) 169.- Mickey & Donald (JP) 69.- Mickey's Ultim. Chal.(US) 129.- Monaco GP 2 (JAP) 49.- Mortal Kombat (EUR) 119.- NHL Hockey 94 (4 Sp) 119.- PELE a.A. Robocop vs Terminator US 119.- Rocket Knight Adv (JP/Eur) 99.- Shining Force (EUR) 119.- Sonic (JP) 29.- Sonic 3 a.A. Sonic Spinball 119.- Street Fighter 2' 139.- Thunderforce 3 (JP) 49.- Tiny Toon (EUR) 99.- Toe Jam & Earl 2 129.- Virtual Pinball (EUR) 129.- Winter Olympics (EUR) 119.- Wonderboy 3 (JP) 29.- X Men (EUR)dA 109.- Young Indi 129.- Zombies a. m. N. 109.- Zool (EUR)dA 119.-
NEUHEITEN Champ's World Class Soccer Cliffhanger 139.- Equinox 139.- FlashBack 149.- Jim Power 139.- Megaman X 149.- NBA Showdown 149.- NFL Quarterback Club a.A. NHL Hockey 94 139.- Paladin's Quest 139.- Pink Panther 139.- Romance 3 Kingdoms 3 169.- Run Saber 139.- Secret of Mana 139.- S. Empire Strikes Back 149.- T2: Arcade Game a.A. TMNT: Tourna. Fighters 149.- Worldwide Soccer 139.-	Art of Fighting 169.- Batman Returns 59.- Castlevania 4 69.- Dragon Ball Z2 109.- Final Fight 2 79.- Nigel Mansell (K. JP) 119.- Prince Of Persia 49.- Ramna 1/2 1 119.- Ramna 1/2 2 149.- Ramna 1/2 3 169.- Royal Conquest 49.- Rushing Beat 49.- Rushing Beat 2 69.- Seiken den Setsu 139.- (Legend of Star Sword 2) Star Wars 109.- Super Volleyball 2 99.- Valken (Cybernator) 109.-	MEGA CD Mega CD 2 (Ohne Spiel) 499.- CD X PRO Converter 109.- Chuck Rock 2 (EUR) 119.- Dracula 119.- Dune (EUR) 119.- Final Fight (JP) 69.- Microcosm (US) 139.- Prince of Persia (JP) 69.- Silpheed (JP/EUR) 109.- Sonic (EUR) 99.- Thunderhawk (EUR) 119.-	MEGA CD Sonic Spinball 119.- Street Fighter 2' 139.- Thunderforce 3 (JP) 49.- Tiny Toon (EUR) 99.- Toe Jam & Earl 2 129.- Virtual Pinball (EUR) 129.- Winter Olympics (EUR) 119.- Wonderboy 3 (JP) 29.- X Men (EUR)dA 109.- Young Indi 129.- Zombies a. m. N. 109.- Zool (EUR)dA 119.-
Actraiser 2 139.- Aladdin 139.- Battle Toads 119.- BattleT. vs Double Dragon 139.- Bubsy 109.- Championship Pool 139.- Clay Fighter (2 Sp.) 139.- Cool Spot 109.- Daffy Duck 129.- Dracula 129.- Fatal Fury 109.- Goof Troop 119.- GP-1 139.- Lamborghini (2 Sp.) 139.- Lethal Weapon 89.- Mechwarrior 129.- Robocop vs Terminator 129.- Rock 'N Roll Racing 129.- Rocky Rodent 129.- Sim Ant 129.- Sim City 95.- Sonic Blastman 109.- Sunsets Riders 129.- Super Bomberman + Multitap 139.- Super Turrican 109.- The 7th Saga 139.- Utopia 129.- Yoshi's Cookie 109.- Zombies a.m.N. 125.-	MEHR TITEL VORRATIG RUFEN SIE BITTE AN FÜR ALLE SYSTEME GAME BOY Duck Tales 2 69.- F1 POLE POSITION 69.- Final Fantasy Legend 3 89.- Humans Vikings Child 69.- Lemmings 59.- Mortal Kombat 69.- Tiny toons 69.- Zelda 69.-		

AMIGA CD 32 + OSCAR + DIGGERS 749.-
3 DO PANASONIC + CRASH N' BURN NTSC 1749.-
PAL 1849.-
JAGUAR MIT 1 SPIEL 599.-

Alle Spiele in europäischer (EUR), amerikanischer (USA) oder japanischer (JP) Version

Bestellformular CHRONOSERVICE Versandhandels GMBH Langgasse 5 61267 Neu Anspach

SPIEL	KONSOLE	PREIS
Porto *		
Gesamtbetrag		

Kunden-Nr. : Tel. : Geburtsdatum :
Name : Vorname :
Anschrift :
Postleitzahl : Ort :

Unterschrift Euroscheck (Bis DEM 400) : Per Nachnahme :

* Porto Inland DM 9,- + DM 3,- per Nachnahme
(Zustellgebühr bezahlt ab 100,- DM)
(zzgl. Nachnahme-Gebühr DM 3,-),
Ausland nur Vorkasse DM 18,-

Druckfehler, Irrtümer und Preisänderungen vorbehalten

Bestellungen vor 15:00 Uhr werden noch am selben Tag abgeschickt

INTERFACE

heranholen und eure Wandschaft nach (8) und (9) antreten. Im 9. Bild spannt Ihr ein Seil, um an den Schlüssel und eine neue Rope Gun zu gelangen. Wenn Ihr das Tor zum 10. Bild aufgeschlossen habt, steht Euch ein Schieberätsel bevor. Ihr müßt die Piraten in Positionen locken, die folgende Aktionen ermöglichen (man kann eventuell den einen oder anderen Stein von den Piraten kicken lassen):

Block B: unten-links-unten-links-unten

Block C: links-oben-links

Block A: rechts-oben-rechts-oben

Block D: rechts-unten

Durch den rechten Ausgang geht's nach (11), wo Ihr das Tor aufschließt. Bevor Ihr das 13. Bild betretet, holt Euch in (12) eine zweite Rope Gun. In (13) tauscht Ihr eine Rope Gun gegen die Schaufel und könnt auf dem Buddelfeld Schatzgräber spielen und Euch den Schlüssel nehmen. Vergeßt danach nicht, die Schaufel wieder gegen die Rope Gun zurückzutauschen! Die Ausgrabungen lassen sich übrigens mehrmals wiederholen, so daß Ihr noch mehr Extraleben sammeln könnt. Nun begeben Ihr Euch nach (14), wo Ihr zunächst ein Seil nach rechts spannt, und dann

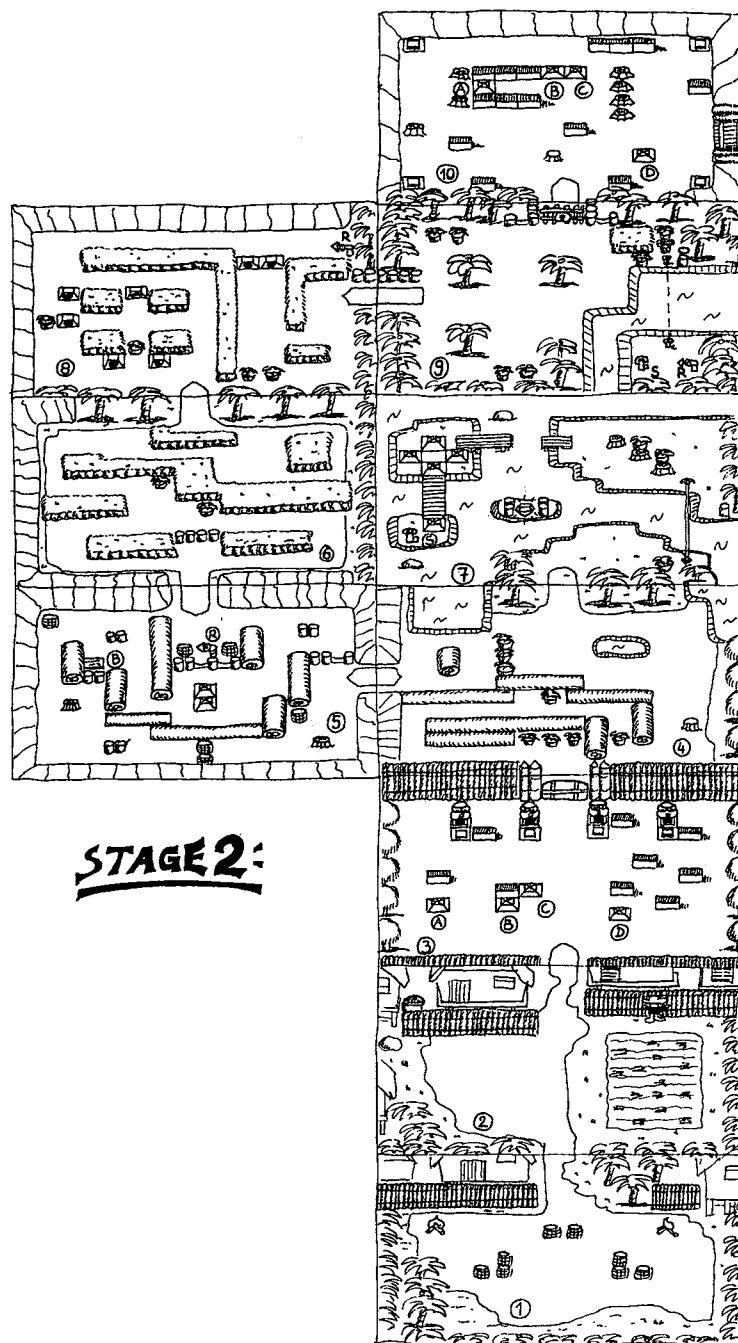

STAGE 2:

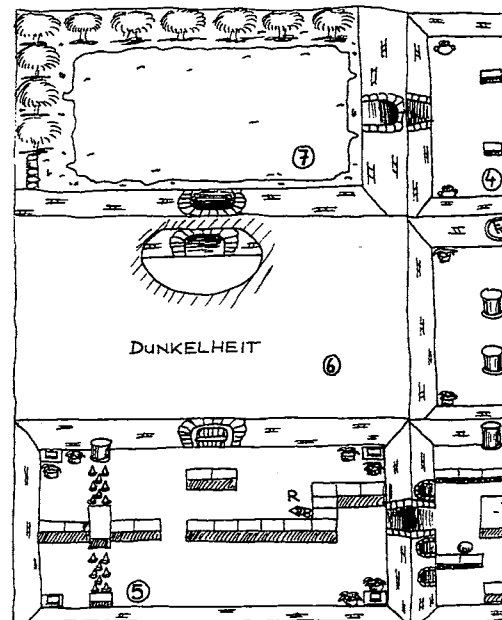
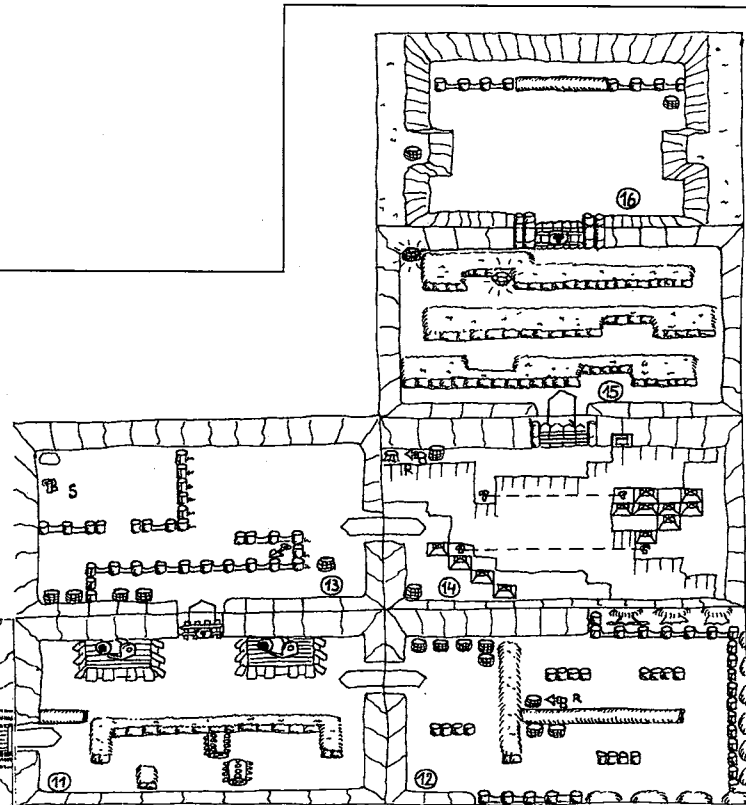

STAGE 3 EG.:

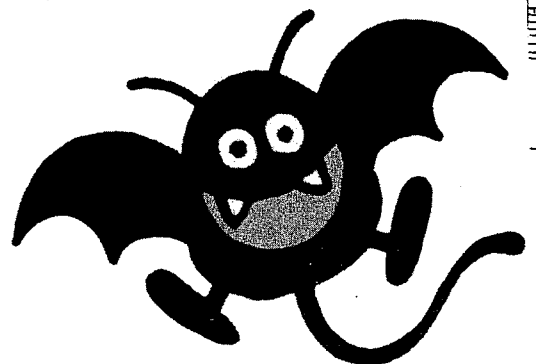

INTERFACE

die zweite Rope Gun holt, die Ihr in (13) zurücklassen müßt. Jetzt könnt Ihr auch über den anderen Abgrund balancieren. Wenn Ihr dann auf der anderen Seite wieder festen Boden unter den Füßen habt, nehmt Euch die herumliegende Rope Gun und schießt damit auf den Schalter rechts neben der Tür, die sich daraufhin öffnet. Die Tür im 15. Bild öffnet Ihr mit dem Schlüssel und steht dem Endgegner des zweiten Levels gegenüber. Bewertet ihn zuerst mit den herumstehenden Fässern. Nachschub bekommt Ihr von den Piraten. Fangt die Fässer auf, mit denen sie Euch bombardieren und schleudert sie auf den Feind.

Paßwort: Kirsche – roter Diamant – grüner Diamant – Kirsche – Banane

Stage 3

Vor der Burg betätigt Ihr den Schalter, und schon senkt sich die

Lebensmittel ein und geht zurück über (2) nach (10), wo Ihr mit dem Schlüssel das Tor zu (11) öffnet und einige Schätze hebt. Danach macht Euch auf den Weg nach (5). Nehmt die Rope Gun an Euch und betätigt alle vier Schalter. Erst dann öffnet sich die Tür nach oben. In der Finsternis (6) findet Ihr eine Kerze, mit der Ihr ein wenig besser sehen könnt, zwei Schaufeln und ein Extraleben. Im Buddelfeld (7) könnt Ihr mehrmals nach Schätzen graben. Wenn Euch die Puste ausgegangen ist, geht zurück nach (6), um die Schaufel gegen die Rope Gun zurückzutauschen, bevor Ihr nach (8) weiterwandert.

Hüpft die Treppe hinauf nach (9). Nehmt Euch das herrenlose Brett anstatt der Kerze und schleudert einen Topf auf die Risse links oben in der Wand. Dahinter findet Ihr eine Treppe im 14. Raum, die nach (4) hinabführt. Dort fallen Euch ein Continue und ein Extraleben in die

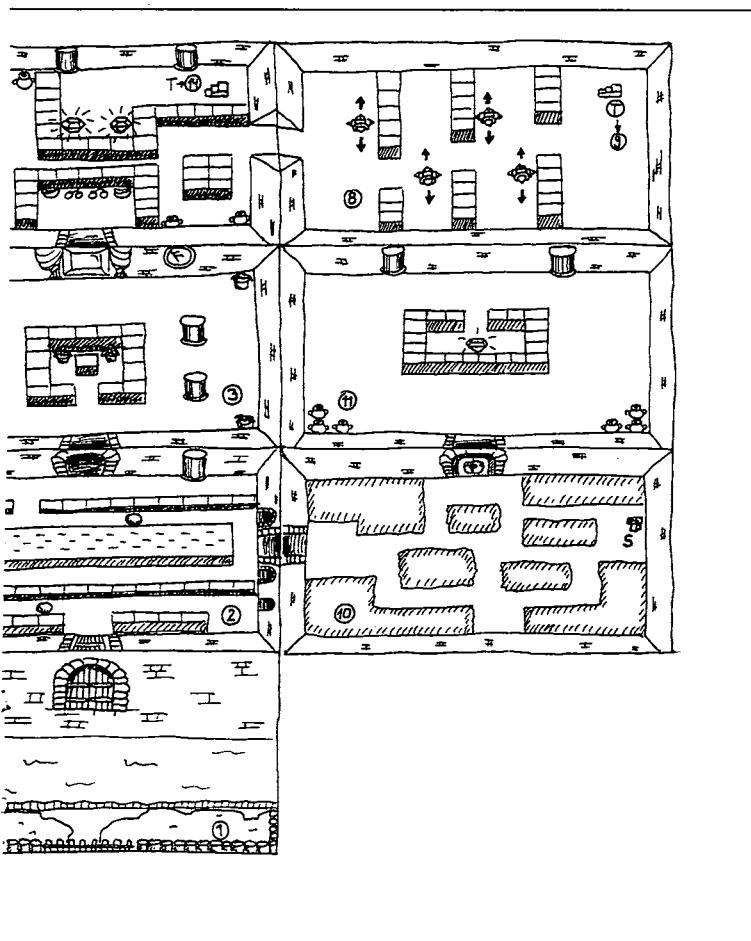

Zugbrücke herab. Schlüpf in (2) zwischen den rollenden Kugeln hindurch, um ins 3. Bild zu gelangen. Werft dort einen Blumentopf in den mittleren Spiegel und geht hindurch nach (4). Sammelt die

Hände. Jetzt könnt Ihr glücklich nach (9) zurückkehren. Durch den unteren Ausgang begeben sich Euch nach (12). Fangt die Kugeln der Kanone auf und schleudert sie zurück, denn sobald die Kanone

AN- UND VERKAUF VON GEBRAUCHTEN VIDEOSPIELEN

NINTENDO - SEGA - NINTENDO - SEGA

Anruf genügt (von 9.00 bis 18.00 Uhr)

VIDEOSPIELE - PARADIES

MOERSER STR. 61

47198 DUISBURG

02066/54164

Geschäftsläden:
(Verleih+Verkauf)

— Steinbrinkstr. 255
Oberhausen-Sterkrade

— Moerser Str. 61
Duisburg-Homberg

Öffnungszeiten:

Mo.-Fr. 10.00-20.00 Uhr
Sa. 10.00-16.00 Uhr

MEGA STAR VIDEO GAME • EXPRESS VERSAND

SNES

Actraiser 2	us	125,-
Aladdin	us	135,-
Art of Fighting	us	139,-
Air Driver (Lock ON)	us	119,-
Battle Toads D. Dra.	us	129,-
Bombermann	us	139,-
Clay Fighter	us	129,-
Empire Strikes back	us	139,-
Jurassic Park	us	135,-
Lutia	us	135,-
Megalomania	dt	125,-
Mortal Kombat	us	129,-
NHL Hockey 94	us	119,-
Palladins Quest	us	129,-
Ranma 1/2	us	129,-
Rock'n'Roll Racing	us	119,-
Run Saber	us	129,-
Sim Ant	us	119,-
Super Battle Chip	dt	139,-
Secret of Mana	us	135,-
Seventh Saga	us	129,-
Troddlers	us	119,-
50/60 Hz Adapter		45,-
Ascii Pad	dt	59,-
US-SNES-Konsole	us	279,-

Garantiert keine Spiele in unseren Anzeigen, die noch nicht lieferbar sind!!!
Selbstverständlich nehmen auch wir gerne Vorbestellungen von Spielen, die demnächst erscheinen, entgegen: Natürlich auch Zubehör u. Hardware lieferbar.

MEGA DRIVE

CD-Dracula	us	109,-
CD-Ground Zero (2CDs)	us	139,-
CD-Monkey Island	us	109,-
CD-Silphed	dt	99,-
CD-Sonic	dt	99,-
CD-Shewor Shark	dt	135,-
CD-Thunderhawk	us/dt	109,-
Aladdin	dt	119,-
Beauty & the Beast	us	109,-
Eternal Champion	us	139,-
Fifa Soccer	dt	119,-
Gunstar Heroes	dt/us	105,-
Jurassic Park	us	115,-
NHLPA Hockey 94	dt	119,-
Ottifanten	dt	99,-
Buggsy	dt	109,-
Ranger X	dt	109,-
Shining Force	dt	129,-
Son of Chuck	us	119,-
Shinoby 3	us	109,-
Warsong	us	85,-
Wizz'n Lizz	dt	139,-
Fighter Stick		139,-
G-Button Pad		55,-
CD-X-Adapter		99,-

Demo-Video Nr. 3 für SNES 25,-

(mit den besten Games der letzten 3 Monate) • Game o Holic Insider Fanzine 4,-

Versand per NN zzgl. 8,- DM • Inhaber F. Pfister • 79730 Murg

☎ (0 77 63) 54 98 • Fax 2 06 44

★ Öffnungszeiten: Mo. - Fr. von 11.00 - 13.00/15.00 - 20.00 Uhr
★ Gratisliste per Fax oder schriftlich: Langmattstr. 9 • 79730 Murg

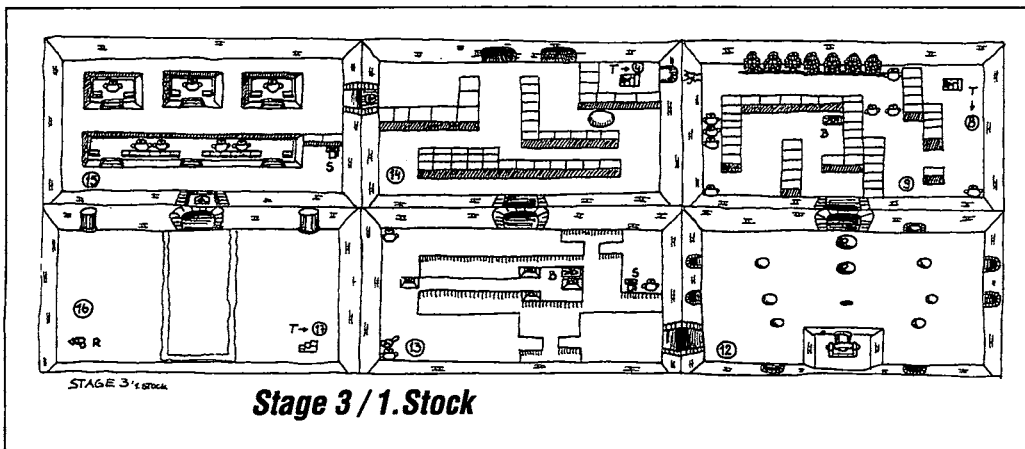

unten, woraufhin Ihr nach (19) gehen könnt. Dort nehmt Ihr den zweiten Schlüssel, schließt die Tür nach (20) auf und holt Euch die herumliegende Rope Gun, bevor's weitergeht. In (20) spannt Ihr ein Seil, um den Schlüssel zu ergattern. Überwindet die Piraten, öffnet das Tor und klettert die Treppe hinauf. Im 21. Raum spannt Ihr wieder ein Seil, nehmt die Glocke und laßt Euch von der Plattform zur Tür bringen. Öffnet sie und nehmt die Kerze mit nach (22). In der Finsternis gibt's ein Continue, aber auch einen Feind, der es auf Euch abgesehen hat. Weiter geht es in (23). Hier zerstört Ihr die Kanonen mit Ihren eigenen Kugeln. Daraufhin wendet Ihr Euch nach rechts, denn in (24) findet Ihr den großen Schlüssel und die Treppe zu Raum (25). Dort mogelt Ihr Euch an den Piraten vorbei, schließt die Tür auf

auf Euch. Im 17. Bild müßt Ihr der Reihe nach die Buchstaben O-P-E-N überschreiten, um die Tür zu öffnen. Hebt den Schlüssel auf und betretet den nächsten Raum (18). Dort drückt Ihr die Knöpfe in folgender Reihenfolge: rechts oben – links unten – links oben – rechts

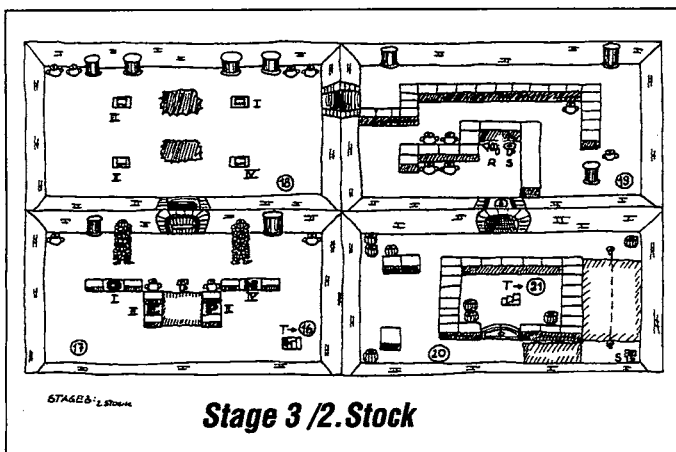
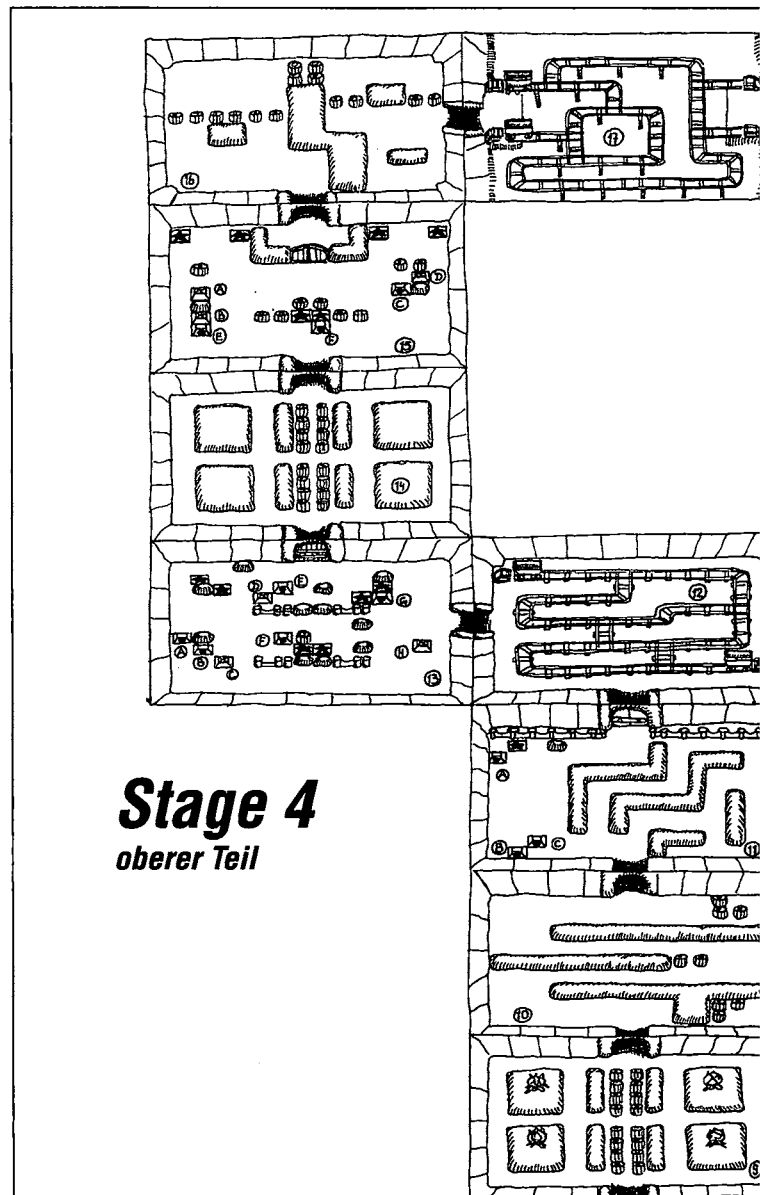
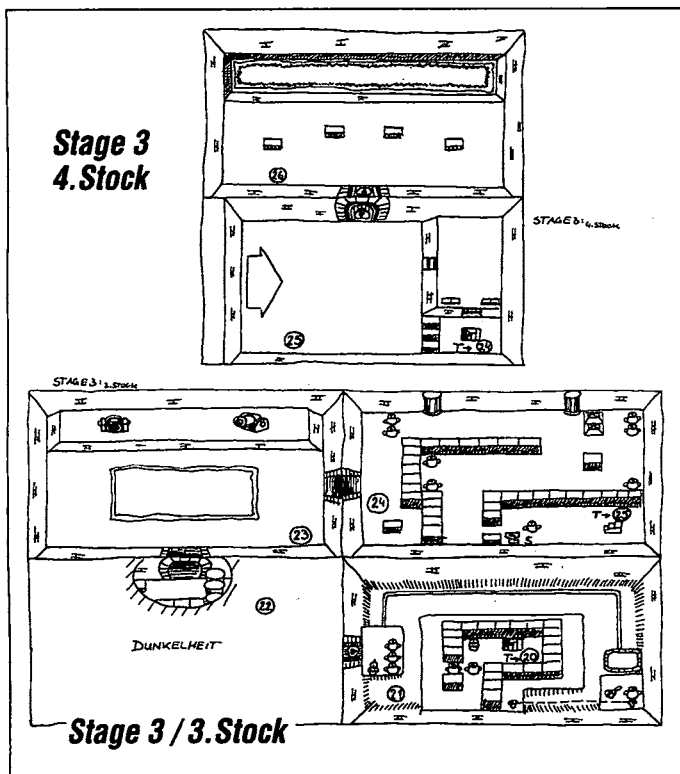

zerstört ist, öffnet sich die Tür. Links geht's nach (13). Legt das Brett über die Lücke und nehmt die Glocke. Mit Ihr lockt Ihr die Piraten auf den Mittelgang, so daß Ihr alle drei auf einmal wegsetzen könnt. Jetzt holt Euch den Schlüssel, der

Euch in (14) das Tor nach (15) öffnet. Dort bewerft Ihr die Piraten mit den Töpfen, um an einen neuen Schlüssel zu gelangen. Schließt die Tür nach (16) auf, denn dort warten eine Rope Gun und eine Treppe zum nächsten Stockwerk

INTERFACE

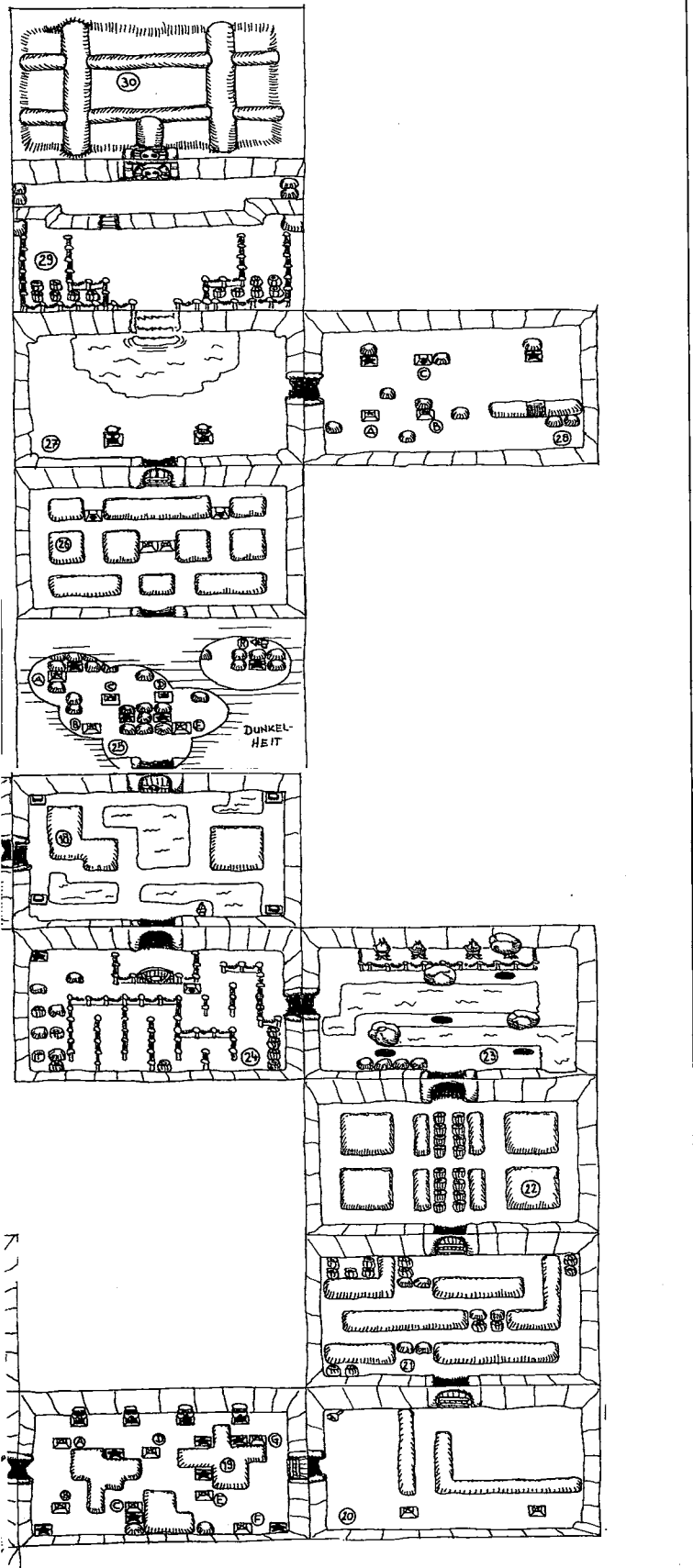

und steht dem dritten Endgegner gegenüber (26). Erledigt zuerst das blaue Skelett, denn seine Wurfgeschosse prallen an den Wänden ab und sind daher unangenehm. Paßwort: roter Diamant – Kirsche – grüner Diamant – grüner Diamant – roter Diamant

Stage 4
Vom 1. Raum geht Ihr zuerst nach (2). Dort findet Ihr ein Schieberätzel, das das Tor von (1) nach (3) öffnet:
Block B: oben-links
Block A: links
Block D: oben-rechts-oben

VIDEOSPIELE BAIER 0 23 09/7 74 11

GAME BOY	SUPER NES	MEGA DRIVE	PC-ENGINE jp.		
Terminator II	33 Univ. Adapter SFX	29 Japan Adapter	19 Streetfighter 2	115	
Spiderman II	33 Joypad (Turbo)	29 Joypad (Turbo)	29 Castlevania X	115	
Double Dragon	33 Final Fight II	59 Outrun	30 Star Parodrig	105	
Hook	39 Axelay	59 Zero Wings	30 Rainbow Island	105	
Bubble Bobble	39 Blues Brothers	69 Wonderboy III	39 Bomberman 94	105	
Balmans Return	39 Balmans Return	79 Phelios	39 PC-Kid III	105	
Battletoads	45 Tiny Toon	79 CDs ab	69 Parodius	99	
Gremlins II	45 Congo Caper	79 World of Illus.	69 Dungeon Expl. II	99	
Mickys Chase	45 Mario Allstars	89 Gunstar Heroes	79 Pumping World	88	
Alien III	49 Run Saber	99 Puggsy	85 Legend Hero Tonna	88	
Darkwing Duck	49 Cybernator	99 Golden Axe III	89 Gate of Thunder	88	
Simpsons	49 WWF Royal Rumble	99 Rocket Knight	95 Lords of Thunder	88	
Killertomatoe	49 Amazing Tennis	99 Zool	99 SonSon II	77	
Flintstones	49 King Arthur	99 Fifa Soccer	99 Final Match Tennis	77	
		99 Bubby	109 Kato & Ken	77	
NES		99 Pop'n Twinbee	129 W-Ring	66	
Restposten ab	39 Alien III	99	Legendary Axe	55	
		99 Roadrunner	Galaga 88	44	
MASTERSYSTEM		Streetf. Turbo	39 Blue Blink	44	
Restposten ab	39 Mechwarrior	105 Shinobi II	49 Armed F	33	
		Pocky + Rocky	105 Jurassic Park	49 Racing Spirit	33
LYNX		Jurassic Park	109 Land of Illus.	49 Gomola Speed	25
Restposten ab	39 Aladdin	109 Street of Rage 2	49 Raritäten lieferbar!		

Keine Haftung für Kompatibilität! Umtausch ausgeschlossen! Preisliste anfordern!

Gratis!
Der Musik+Video-Katalog!
CDs/MCs/Singles/Schallplatten/Video-Kinofilme ab **49**

DISC-Center
25 JAHRE
No. 1 in musik

Original-Markenqualität mit Garantie!
Kein Club! Keine Kaufpflicht!
Über 60.000 verschiedene Knüller!
Riesen-Auswahl!

Anfordern bei:
DISC-CENTER Abt. ZF · D-97987 Weikersheim

Gnadenlos GmbH
Tel.: 089-480 29 13

Sega Mega Drive

Aladdin	109,90
FIFA Soccer	99,90
Ostfanten	89,90
Sensible Soccer	99,90
Winter Olympics	109,90
Silpheed CD	89,90
Thunderhawk CD	99,90
Wonderdog CD	99,90

Super Nintendo

Aladdin	119,90
Roadrunner	79,90
Turtle Tournament	129,90
King Arthur World	59,90
Chessmaster	59,90
Prince of Persia	59,90

Game Gear

Defender of Oasis	29,90
Jurassic Park	49,90
Olympic Gold	39,90
Streets of Rage II	49,90

Info-Gutschein !!!
(Dafür bekommt ihr die neuesten Infos über die Game-Welt und was dazugehört)

Name: _____
Anschrift: _____

Systeme: Super-Nintendo
Sega Mega Drive
Sega CD
Game Boy
Game Gear

Lieferung erfolgt gemäß unseren Geschäftsbedingungen!

INTERFACE

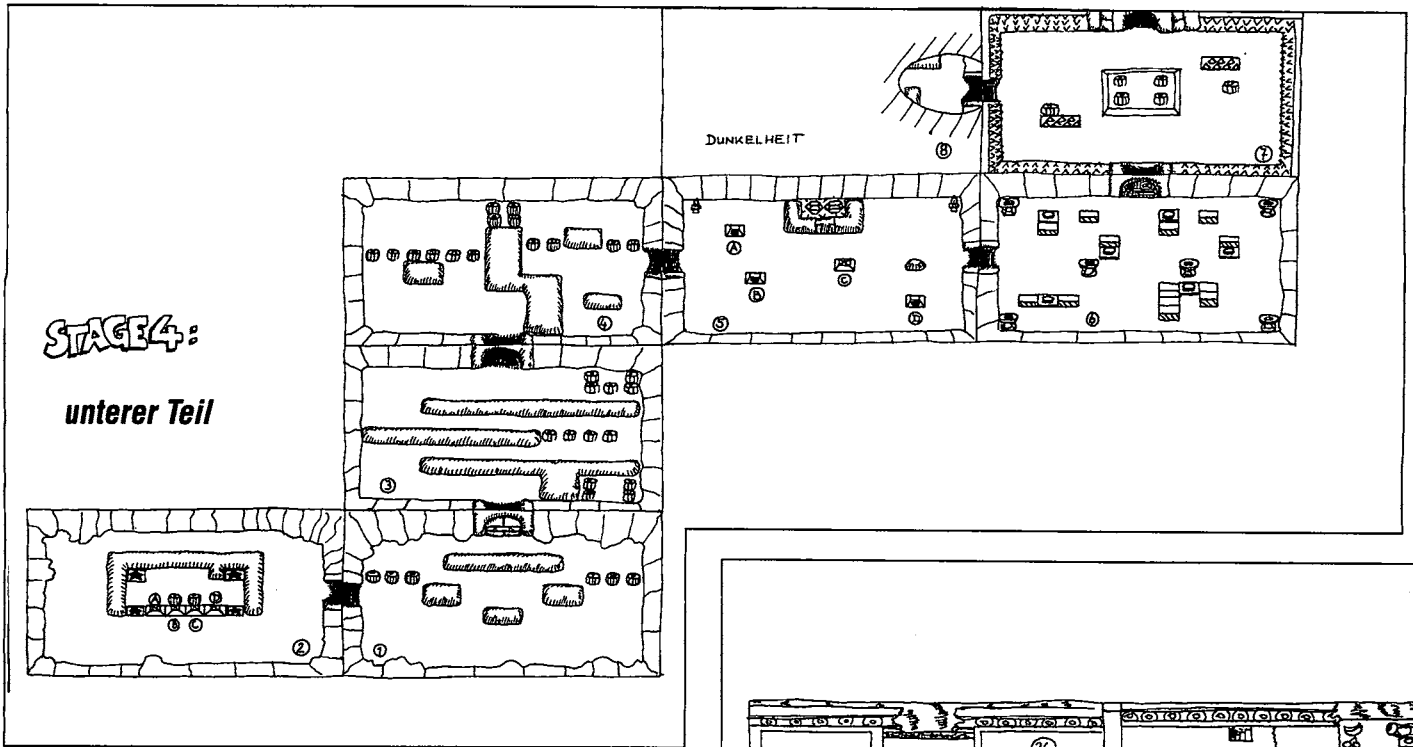

Block C: rechts

In (3) angelangt, fangt Ihr die Fässer des Piraten auf und erledigt zuerst die Kröten, danach die Piraten. Auch in (4) müßt Ihr Euch gegen die Feinde wehren. Im 5. Bild wartet das nächste Schieberätsel auf Euch:

Block D: oben-links

Block A: rechts-unten-rechts-oben
Wenn der Block explodiert, ist der Weg zu zwei weiteren Leben frei. Vergeßt nicht, eine Kerze mitzunehmen!

Nun geht's weiter nach (6), wo Ihr alle Fackeln durch Überlaufen der Schalter anzünden müßt. Dadurch öffnet sich das Tor zum 7. Raum. Fangt die Fässer, die der Pirat Euch zuwirft, und schleudert sie zurück. Sobald er genug hat, öffnet sich die Tür nach (9). Geht jedoch zuerst nach (8). Ihr findet in der Dunkelheit ein Continue (links unten) und ein Extraleben (links, Mitte). Nehmt Euch bei der Suche vor dem herumschleichenden Piraten in acht! Nun wandert Ihr weiter nach (9), wo die Piraten erledigt werden müssen, um ungehindert eventuelle Schätze einsammeln zu können. Im 10. Bild wendet Ihr die gleiche Taktik wie bei (3) an, um mit heiler Haut zum Schieberätsel in (11) zu gelangen:

Block B: links

Block A: unten

Block C: links-oben

In (12) dürft Ihr in der Lore fahren

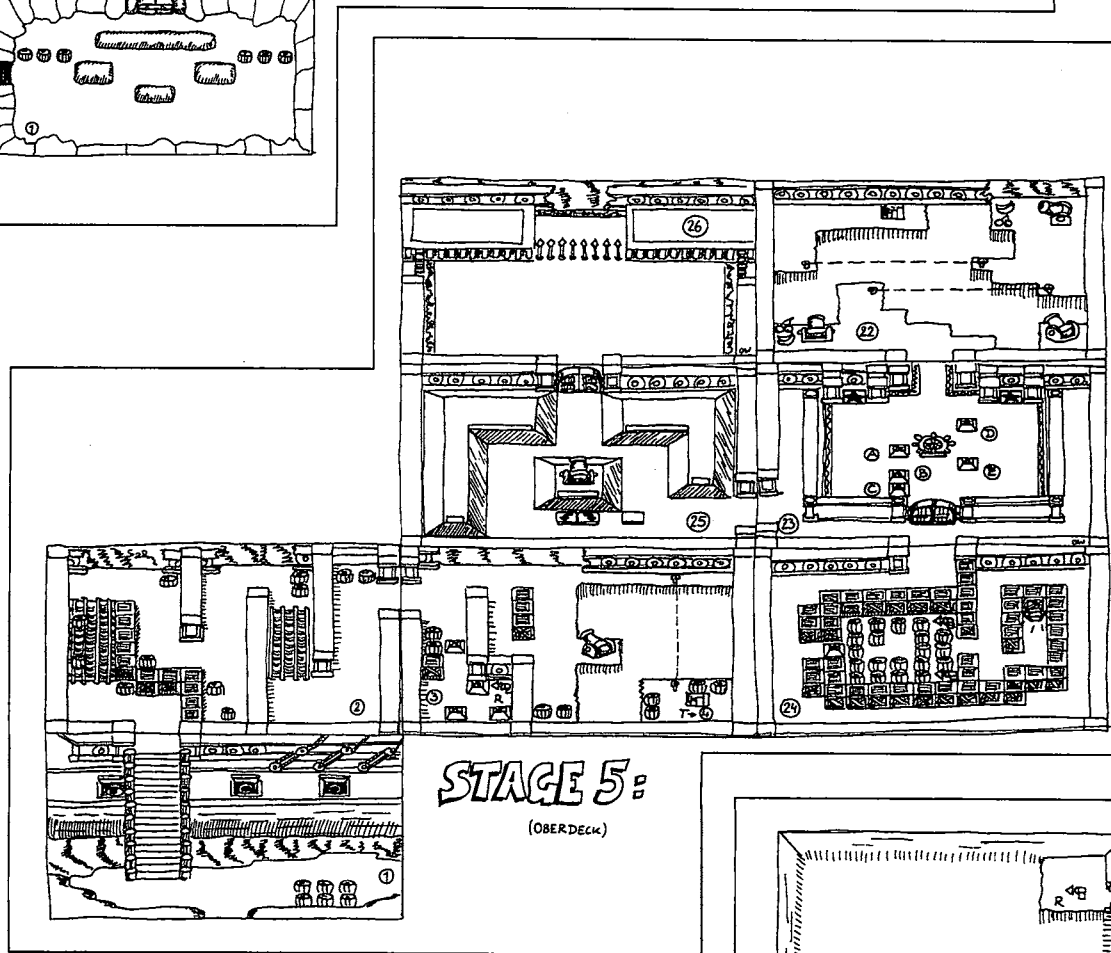

und die Piraten von den Schienen schubsen. Allerdings wartet dann in (13) ein recht kniffliges Rätsel auf Euch, das Ihr in einer Wahnsinnsgeschwindigkeit zurecht-rücken müßt:

Block C: rechts-oben

Block A: oben

Block B: links-oben

Block C: links

Block D: rechts

Block H: links

Block G: unten-links-unten

Block D: links

Block F: unten-rechts

Block H: oben

Über Raum (14) (identisch mit (9)) betretet Ihr (15) und löst wie folgt das Schieberätsel:

Bewerft zuerst die Piraten mit den Fässern über Block C und D.

Block A: links-oben

Block B: rechts-oben

Block D: rechts-oben

Block E: rechts-oben

Block F: oben

Block C: oben-links → die Tür geht auf.

Überwindet in (16) die Piraten und gönnt Euch in (17) eine Fahrt mit der Lore. Rechts geht's in Raum (18). Nach (18) gibt es auch noch

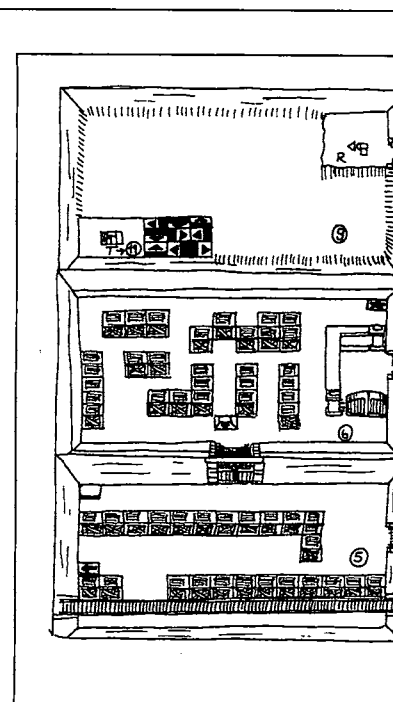

INTERFACE

einen anderen Weg: Von Raum (11) geht Ihr nicht nach oben, sondern nach rechts, befindet Euch in (19) und löst das Rätsel:

- Block A: rechts
- Block B: unten-links
- Block C: unten
- Block D: links
- Block E: oben
- Block F: rechts
- Block G: links

In (20) nehmt Ihr die Glocke, kickt den rechten Block nach links und lockt die Piraten hinter den Block. Auf diese Weise erwischt Ihr sie alle auf einmal. Auch in (21) müßt Ihr die Piraten erledigen, damit die Tür den Weg nach (22) freigibt (identisch mit (9) und (14)).

Nehmt Euch in (23) vor den herumhüpfenden Felsbrocken in acht, um heil nach (24) zu gelangen. Dort bekämpft Ihr zuerst den Piraten und schießt dann den Block auf das markierte Feld (links-oben-links) (Explosionsgefahr!). Wenn Ihr die Tür nach oben durchschreitet, befindet Ihr Euch wieder in Raum (18). Betätigt alle Schalter, um die Tür zu öffnen, vergeßt die Kerze nicht und setzt Euch der Finsternis in (24) aus. Ihr müßt ein wenig herumtasten, um die Blöcke des Rätsels zu finden:

- Block B: rechts
 - Block C: unten-rechts
 - Block D: links-oben-links-oben
 - Block A: rechts-unten-rechts-oben-rechts-unten-rechts-oben
 - Block E: oben-rechts-unten-rechts-unten-links
- In der rechten oberen Ecke findet

Ihr eine Rope Gun, bevor Ihr in (26) die Piraten in die ewigen Jagdgründe schickt. Im 27. Raum versperrt Euch ein rauschender Wasserfall den weiteren Weg. Ihr dreht ihm den Hahn ab, indem Ihr das Schieberätsel in (28) bewältigt:

- Block C: unten-links-unten-rechts
- Block B: links-oben-rechts-unten-rechts-oben
- Block A: oben

Jetzt könnt Ihr ungehindert in (27) ein Seil spannen und in Raum (29) schlüpfen, um dort die Piraten mit geworfenen Fässern zu verjagen. Erst dann ist der Weg zum vierten Endgegner gebnet.

Sammelt die herunterfallenden Dornen auf und streckt die Raupen damit nieder. Dazu stellt Ihr Euch am besten direkt neben eine Kreuzung, um den Dornen so schnell wie möglich auszuweichen und um die Raupen ganz hinterhältig von der Seite angreifen zu können.

Paßwort: Banane-Kirsche-grüner Diamant-roter Diamant-Banane

Stage 5

In (1) seht Ihr zuerst nach, ob Ihr irgendwelche Schätze in den Fässern findet, bevor Ihr das Schiff betretet. Wehrt Euch gegen die Piraten in (2) und holt Euch in (3) die Rope Gun. Macht die Piraten unschädlich und zerstört die Kanonen mit Ihren eigenen Kugeln. Jetzt könnt Ihr ein Seil spannen und ungehindert die Treppe nach unten benutzen, die nach (4) führt.

Hier schießt Ihr zuerst den unter-

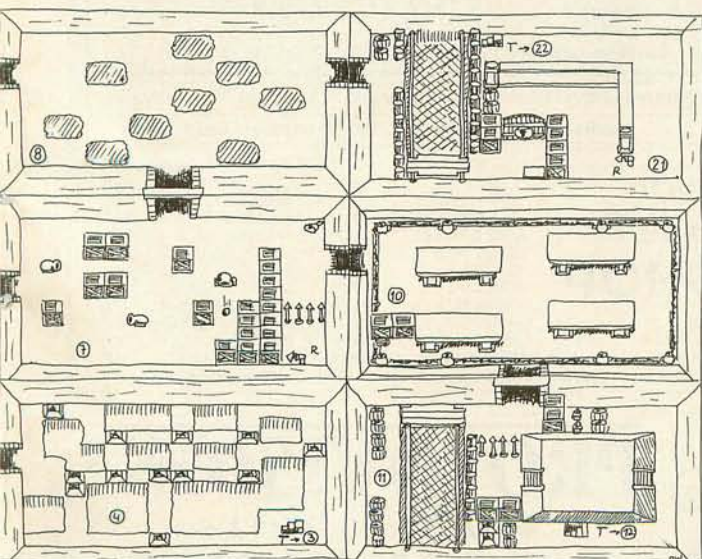

Stage 5 / 1. Unterdeck

NEW TEL. 06131-670608
06131-604245
FAX. 06131-670608

SECOND - HAND - GAMES * MICHAELA THIELEN
COLMARSTRASSE 6 * 55118 MAINZ

NEU! Der absolute Wahnsinn! Topspiele zu coolen Preisen!
Wir kaufen und verkaufen Gebrauchtspiele für
SUPER NINTENDO - SEGA MEGADRIIVE - NEO GEO

Angebot des Monats:

SUPER NES:	ZELDA	59,-	MORTAL KOMBAT	79,-
CALIFORNIA GAMES	POPULOUS	59,-	LANDSTALKER	89,-
NHLPA 93	RAMPART	69,-	FLASHBACK	79,-
STRIKER	MARIO ALL STARS	79,-	SPLATTERHOUSE 2	69,-
FATAL FURY	PRINCE OF PERSIA	59,-	TITEL ab	29,-
MVP BASEBALL	MUSYA	49,-	MEGA CD:	
BOMBERMAN	ROCKETEER	49,-	TIME GAL	69,-
CYBERNATOR	VIELE TITEL ab	49,-	ROAD AVENGER	59,-
F-ZERO			FINAL FIGHT	69,-
KO BOXING	MEGA DRIVE:		SONIC CD	79,-
POCKY & ROCKY	ALADDIN	79,-	SHEWER SHARK	79,-
HARLEY HUMONGOUS	FIFA SOCCER	89,-	THUNDERHAWK	79,-
SMASH TV	JAMES POND 2	59,-	SOL FEACE	59,-
GHOULS N GHOSTS	MIC & MAC	69,-	WOLFCHILD	69,-
STREETFIGHTER 2	CRÜEBALL	69,-	SHERLOK HOLMES	59,-
STREETFIGHTER TURBO	COOL SPOT	79,-	NEO GEO:	
FINAL FIGHT	JUNGLE STRIKE	79,-	ANGEBOTE BITTE	
GODS	PGA GOLF	69,-	ERFRAGEN!	
R-TYPE	TERMINATOR	69,-		

WIR FÜHREN AUCH GEBRAUCHTE NEO-GEO-SPIELE.
WIR FÜHREN SÄMTLICHE AKTUELLE NEUHEITEN!
WIR FÜHREN ALLE NEUERSCHEINUNGEN FÜR ALLE SYSTEME!

Wir bieten Ihnen für Ihre Gebrauchtspiele absolute Höchstpreise. Problemloser An- und Verkauf per Post. Wir bezahlen sofort nach Erhalt Ihrer Sendung! Bitte keine Spiele unaufgefordert senden, sondern erst nach telefonischer Absprache.

KEIN LADEN, NUR VERSAND!!!

Wir sind von Montag-Sonntag von 9.00-21.00 Uhr persönlich erreichbar.

Nutzen Sie Ihre Chance jetzt und sparen Sie einen Haufen Geld!

GAMECOURIER

Wir versenden Import-Games. Schnell & topaktuell.

ALLE NEUEN ROLLENSPIELE AUF LAGER

SEGA MEGA DRIVE, alle neuen US-Games 2 Tage nach Ersch. bei uns!

ALADDIN	109,-	WIZ N LIZ	109,-
DAVIS CUP TENNIS	109,-	MAZIN SAGA	109,-
TOE JAM & EARL 2	109,-	COOL SPOT CD	99,-
PUGGSY	109,-	BRAMS STOKER'S DRACULA CD	119,-
BLASTER MASTER 2	99,-	GROUND ZERO TEXAS CD	119,-
DRAGONS REVENGE	109,-	SILPHEED CD	109,-
F 1 RACING	119,-	F 15 STRIKE EAGLE	119,-
WWF RAGE IN CAGE CD	109,-	MORTAL KOMBAT	109,-
JUNGLE STRIKE	109,-	STREET FIGHTER 2 CE	139,-
STELLAR FIRE	109,-	AH-3 THUNDERHAWK CD	109,-
FATAL FURY	99,-	ROBOCOP VS TERMINATOR	129,-
WWF ROYAL RUMBLE	119,-	ETERNAL CHAMPIONS	139,-
LUNAR SILVER STAR CD	119,-	LANDSTALKER	129,-
MIG 29	89,-	BUBSY	89,-
TECMO NBA BASKETBALL	129,-	FIFA SOCCER	119,-

MEGA DRIVE CONVERTER 39,- ALLE SPIELE LAUFEN

ALLE NEUEN US-CDs AUF LAGER PANASONIC 3DO 1499,-

SUPER NINTENDO, alle neuen US-Games 2 Tage nach Ersch. bei uns!

ROCK & ROLL RACING	119,-	ALADDIN	129,-
LUFIA	129,-	PALADINS QUEST	129,-
AQUATIC GAMES	99,-	MECH WARRIOR	119,-
SHADOW RUN	129,-	DRACULA	119,-
LOCK ON	119,-	THE 7TH SAGA	129,-
BATMANS RETURN	99,-	PALADINS QUEST	129,-
SECRET OF MANA	129,-	SUPER WIDGET	109,-
BOMBERMAN 93 & ADP	159,-	CLAYFIGHTER	129,-
CONGOS CAPPER	109,-	EQUINOX	119,-
BLUES BROTHERS	99,-	NIGEL MANSEL + AKT. REPLAY	199,-
CYBERNATOR US	99,-	NBA BASKETBALL TECMO	129,-
NHL HOCKEY 94	119,-	ROBOCOP VS TERMINATOR	129,-
CHESTER CHEETHA	89,-	TAZ MANIA	79,-
MICKY MAGICAL QUEST	89,-	TUFF E NUFF	129,-
OPERATION LOGIK BOMB	119,-	STREET FIGHTER TURBO	149,-
UTOPIA	119,-	COOL SPOT	119,-
FATAL FURY	109,-	MORTAL KOMBAT	109,-
EMPIRE STRIKES BACK	139,-	TINY TOONS US	89,-
SOLDIERS OF FORTUNE	129,-	JURASSIC PARK	129,-
WWF ROYAL RUMBLE	119,-	u. v. mehr US-KONS. 1 SP, 2 JOYP.	

AN- UND VERKAUF VON GEBRAUCHTSPIELEN

Adp AD-29 & 50, 60 Hz, ADP á DM 39,-; Akt. Rep. Pro: DM 119,- SNES, MD

Angebot so lange Vorrat reicht. Durch Direktimport haben wir laufend die aktuellsten Videogames auf Lager. Preisliste gegen frankierten Rückumschlag. 24 Stunden am Tag anrufen und bestellen. Versand garantiert innerhalb 24 Stunden per Nachnahme. Für Bestellungen unter DM 200,- berechnen wir DM 9,- Versandkosten.

Gamecourier-Versand, H. Kintzel, Goethestr. 46, 58566 Kierspe
TEL. 02359/6466 FAX. 02359/6266

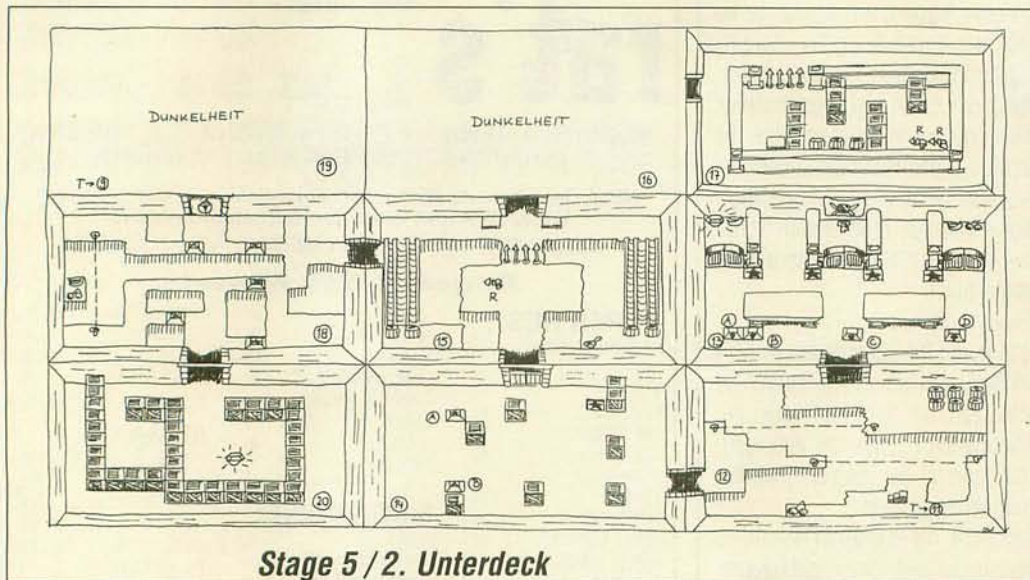

Stage 5 / 2. Unterdeck

sten Stein nach links und arbeitet Euch dann nach links zum Tor nach (5) vor. In Raum (5) angekommen startet Ihr das Förderband durch einen Tritt auf den Pfeilschalter links unten und bewerft die Feinde mit den ankommenden Tonnen. Laßt Euch dabei nicht von dem Messerwerfer erwischen, den Ihr am besten zuerst zur Strecke

bringt. In (6) müßt Ihr den Block wie folgt durch die Gegend kicken: rechts-oben-rechts-oben-rechts, und zwar bevor er explodiert. In (7) holt Ihr Euch die Glocke und lockt die Piraten direkt vor eine Kanone, wenn diese gerade im Begriff ist zu schießen. Habt Ihr alle Bösewichter zu Kanonenfutter gemacht, könnt Ihr Euch die Rope Gun einstecken.

Wenn Ihr in (8) die ständig wechselnden Abgründe überquert habt, geht Ihr nach links raus und holt Euch in (9) eine zweite Rope Gun. Geht jetzt zurück nach (7) und von dort aus nach rechts in den 10. Raum. Unter den Krügen sind einige nützliche Dinge versteckt! In (11) bewerft Ihr von der hin- und herfahrenden Plattform aus die Pi-

raten mit den links herumstehenden Fässern. Die Speere versinken im Boden und Ihr gelangt zur Treppe. Zuvor holt Euch eventuell unter den Fässern versteckte Fressalien oder andere Schätze! Die Kerzen laßt Ihr vorerst stehen. Eine Etage tiefer in (12) spannt Ihr ein Seil zum oberen Ausgang. Den 13. Raum müßt Ihr dreimal betreten, um alle Schätze zu bekommen:

1. linke Tür:
Block A: oben
Block C: oben-links
 2. mittlere Tür:
Block A: oben
Block B: rechts-oben
Block C: oben
Block A: rechts
Block D: oben links – Schlüssel nehmen!
 3. rechte Tür:
Block D: oben
Block A: oben-rechts
- Spannt in Raum (12) ein Seil zum linken Ausgang, um nach (14) zu gelangen. Löst wie folgt das Schieberätsel:
Block A: unten
Block B: rechts-oben

KOMMT ZUM GAMESHOPPING !

GAME STORE
Spielend durchs Leben!

ESSEN
Rüttenscheider Str. 181
Tel. 0201 / 77 72 25

DÜSSELDORF
Kölner Str. 25 (Ecke Wehrhahn)
Tel. 0211 / 164 94 09

SUPER NES • MEGA DRIVE • GAMEBOY

RAGUZI

HR-A 2899, Adenauerplatz 9 * 53859 Niederkassel
Tel. 02 28/45 37 63 * Fax 02 28/45 40 19

SONDERAKTION FÜR SNES-BESITZER!!!

- King Arthur's World (PAL-Version)
- Parodius (PAL-Version)
- Shanghai II – Dragon's Eye (PAL-Version)
- Super Bomberman (PAL-Version)
- Starwing (PAL-Version)

je Spiel **100,00 DM**

MANGA-Videos erhältlich, gesonderte Preisliste anfordern.

Versandkosten (Inland) bis 100,00 DM = 5,00 DM + NN-Gebühr
Verkauf erfolgt ausschließlich zu unseren AGB

SUPER NES			
ART OF FIGHTING us	149,95	MIGHT & MAGIC 2 dt	139,95
ALIEN 3 dt	99,95	PALADINS QUEST us	129,95
AXELAY jp	69,95	PARODIUS dt	99,95
CONTRA 3 us	99,95	POCKY & ROCKY dt	139,95
CONTRA 3 jp	79,95	SIM CITY dt	89,95
D FORCE us	69,95	SECRET OF MANA us	139,95
DUNGEON MASTER us	139,95	S. EMP. STRIKES BACK us	149,95
7th SAGA us	139,95	SUPER ALESTE dt	109,95
FLASHBACK dt	149,95	SUPER ALESTE us	89,95
LAWNMOWER MAN dt	119,95	SUPER TENNIS dt	69,95
		SOULBLAZER us	129,95

Bernd Herfurth
Tel. 02 51-52 78 54
Fax: 02 51- 52 79 71

FREAK'S SHOP

SUPER CONFLICT dt	109,95	MEGA CD	
TMHT TOURN. FIGHTERS	149,95	BURNING FISTS dt	119,95
WINGS 2 us	89,95	DRACULA dt	109,95
DUNE dt	109,95	INDIANA JONES dt	119,95
PRIZE FIGHTER dt 2/94	119,95	ROBO ALESTE dt	109,95
SEWER SHARK dt	139,95	SILPHEED dt	89,95
SONIC CD dt	89,95	THUNDERHAWK dt	109,95
WONDERDOG dt	119,95	WONDERDOG dt	119,95
LUNAR us	109,95	MAD DOC Mc GEE us	139,95
CDX-ADAPTER	99,95	MEGA DRIVE	
ALADDIN dt	89,95	FIFA SOCCER dt	129,95
ETERNAL CHAMPIONS	139,95	LANDSTALKER dt	139,95
GAUNTLET 4 dt	109,95	WINTER OLYMPICS dt	129,95
WINTER CHALLENGE us	69,95	TURRICAN us	69,95
DOUBLE DRAGON us	69,95		

dt = deutsche od. europäische bzw. PAL-Version - us = amerikanische Version
AN- + VERKAUF VON GEBRAUCHTEN SPIELN. HÄNDLERANFRAGEN ERWÜNSCHT.

SCHWEIZ

Tiefpreise für Videogames, US Magazine, div. Zusätze, Virtual Reality für SNES & SEGA, CD ROM für SEGA, Occasionen, Jaguar, 3DO und NEO GEO.

für

jetzt anrufen

PROTOVISION

Weinbalde 1, CH-6010 Kriens

Hotline 1 041/45 24 05

Hotline 2 077/43 44 61

Block A: unten-rechts-oben-rechts
 Block B: links-oben-rechts
 Block A: oben – die Tür gibt den Weg frei.

In (15) nehmt Ihr die Rope Gun und zieht ein Faß zu Euch herüber. Damit werft Ihr auf einen der Schalter neben der Tür. Sackt die Glocke ein und wandert durch die Dunkelheit im 16. Raum. Laßt Euch beim Herumtasten zum Ausgang (oben rechts) nicht von den beiden herumschleichenden Piraten erwischen! In (17) angelangt, lockt Ihr mit der Glocke den Piraten auf den Schalter, um die Speere im Boden zu versenken. Schlagt den Feind mit Fässern in die Flucht und tauscht die Glocke gegen eine Rope Gun. Über den rechten Ausgang in (15) betretet Ihr Raum (18). Überwindet die Piraten, holt mit der Rope Gun das Obst zu Euch herüber, spannt ein Seil nach oben und schließt die Tür auf. Ihr befindet Euch jetzt in einer Schatzkammer (19). Sucht das Extraleben (rechts unten), den großen Schlüssel (links oben) und merkt Euch die Treppe links unten. Bevor's weitergeht, holt Euch den Continue-Diamanten in Raum (20)! Dort lockt Ihr die Piraten zuerst mit der Glocke in die linke Kammer, bevor Ihr gefahrlos den Schatz einsacken könnt. Wenn Ihr jetzt die Treppe unten links in (19) herabsteigt, könnt Ihr in (9) mit der Transporterplattform nach rechts übersetzen, indem Ihr auf die Felder mit den entsprechenden Richtungspfeilen tretet. Über Raum (8) wandert Ihr nach (21). Werft ein Faß auf den Schalter unten in der Mitte, woraufhin sich das Brett in Bewegung setzt. Setzt auf die andere Seite über und öffnet das Tor mit dem großen Schlüssel. Sucht in den Fässern nach Schätzen, nehmt die Rope Gun mit und steigt die Treppe zu Raum (22) hinauf. Hier wieder eine Kanone nach der anderen mit aufgefangenen Kugeln fertigmachen und zwei Seile spannen. In Raum (23) seht Ihr Euch mit einem weiteren Schieberätsel konfrontiert:

Block A: unten

Block E: rechts

Block A: rechts

Block C: links

Block D: links-unten

Block B: links-oben

Im 24. Raum holt Ihr Euch ein

Continue und zwei Rope Guns. Stellt Euch dazu vor den Block und wartet, bis der Pirat in der Kammer das Faß direkt hinter dem Block weggenommen hat und kickt ihn dann ins Jenseits. Über (23) wandert Ihr nach (25). Mit den Pfeilknöpfen könnt Ihr die Kanone drehen und mit dem rechten Knopf feuert Ihr sie auf die Feinde ab. Habt Ihr sie bewältigt, betretet Ihr Raum (26) und steht dem obersten Ober-Obermottz gegenüber. Bleibt ständig in Bewegung, weicht dem rotierenden Fettwanst aus, sammelt oder fangt Bomben und bewerft ihn damit. Wenn er seine Schergen herbeipeift, haltet sie Euch mit der Rope Gun vom Leib, werft sie mit Bomben ab und widmet Euch wieder dem Oberpiraten.

Super Empire Strikes Back Super Nintendo

Stefan Hartmann aus Ilvesheim goes Komplettlösung. Der zuverlässige Cheatlieferant spielte sein Lieblingsspiel für Euch durch:

Stage 1 – Hoth

Alles fängt auf dem Eisplaneten noch recht einfach an. Neben dem normalen Hüpfen und Schlagen sollte man sich aber schon jetzt mit dem Super-Sprung anfreunden (B, im höchsten Punkt nochmals B), denn dieser ist in späteren Stages dringend vonnöten. Wenn man mit dem Laserschwert kämpft (was man eigentlich immer machen sollte), zeigt der Super-Sprung noch eine positive Nebenwirkung: man rotiert um seine eigene Achse und trifft jeden Gegner unter sich zweimal. Besonders die Wampas können mit dem Super-Sprung leicht besiegt werden, da man so auch deren einfrierendem Atem entgeht!

Ein kleiner Tip für unendliche Leben nur so nebenbei: Nachdem man den Taun-Taun erhalten hat, sollte man (ohne ihn!) in die zweite Schlucht springen und dabei nach links halten. Man landet auf einer unsichtbaren Plattform. Wer an dieser Stelle in der Schlucht auf und ab springt wird mit drei Leben und weiteren Extras belohnt werden. Aber nicht zu tief wagen, die

Stage 1: Wampa Beast

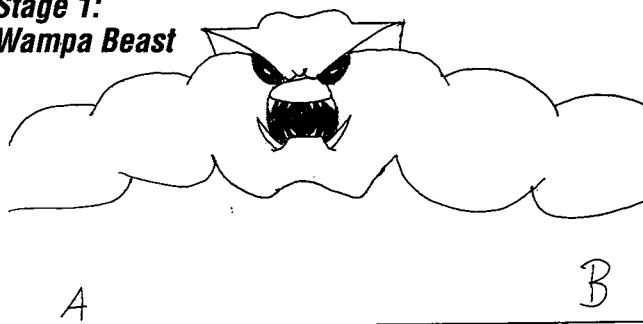

Stage 1: Imperial Probe Droid

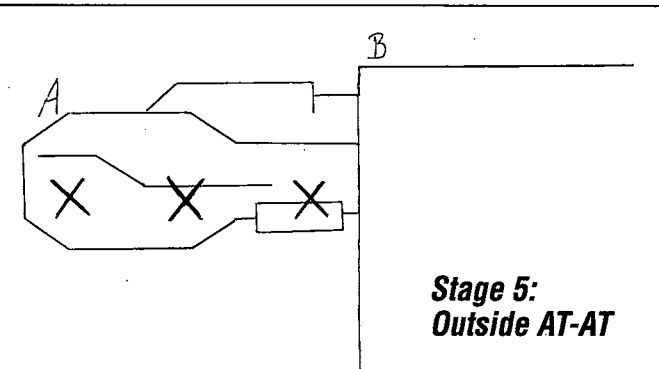
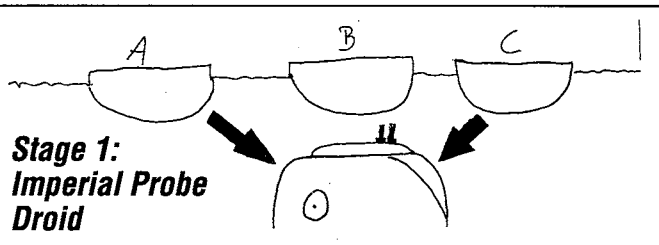

Stage 5: Outside AT-AT

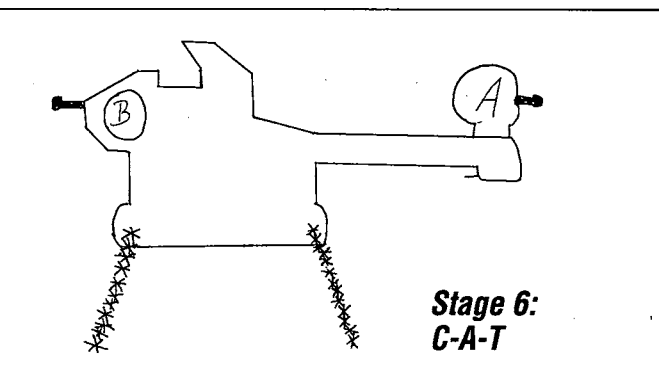

Stage 6: C-A-T

Stacheln am Boden der Schlucht sind tödlich!

Boss:

Wampa Beast: Hier sollte man zwischen Punkt A und B wechseln, je nachdem von wo seine Klaue als nächstes kommen wird (immer abwechselnd). Dabei immer darauf achten, nicht in seinen Atem zu geraten, ansonsten wird Luke tiefgefroren.

Imperial Probe Droid: Phase 1: Hier läuft man erst einmal so weit wie möglich nach rechts und kehrt dann auf den linken Vorsprung

zurück. Von hier aus sollte es nicht schwer sein, die Beine des Droids abzuschlagen. Wenn er zu nahe kommt, den Vorsprung einfach wieder verlassen.

Phase 2: Nach wenigen Metern taucht der Droid wieder auf. Ihr wechselt zwischen A und C und schießt nach schräg-unten, um ihn noch im Wasser zu erwischen (mit L nach unten schauen). Wenn er angreift, macht Ihr einfach einen Super-Sprung, um den Kugeln zu entgehen. Immer darauf achten, daß man nicht einsinkt.

INTERFACE

Phase 3: Nachdem er sich transformiert hat, stellt man sich auf Punkt B und schaut mit L nach unten. Wenn er nach oben kommt, sofort nach links oder rechts springen und nach schräg-oben schießen. Sobald der Droid im Wasser ist, wieder zu Punkt B springen.

Stage 2 – To the Snowspeeder
Durch diesen Level kann man ganz einfach durchrutschen (schräg-unten +B). Vorsicht aber vor den Robotspinnen, bei denen ein Super-Sprung nötig ist.

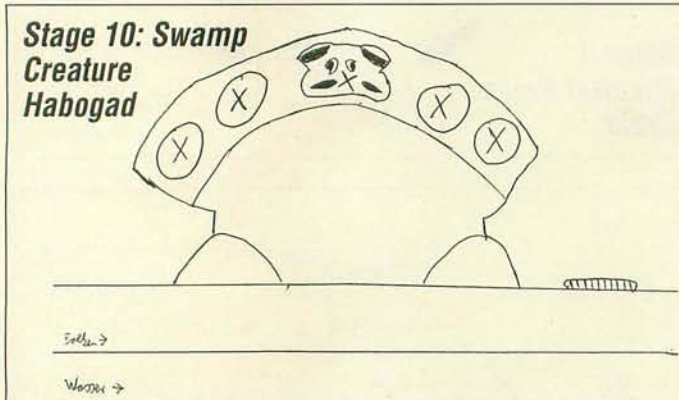

Wenn man im Snowspeeder ist, sollte man am äußersten linken Rand bleiben und mit Dauerfeuer hoch- und runterpendeln. So werden normalerweise alle Stormtrooper von Ihren Bikes geholt.

Stage 3 – Snowspeeder

Phase 1: Hier muß man 10 Probes und 10 Bikes vernichten. Hier kann man sogar einfach nur Dauerfeuer geben und durchfliegen (ohne zu lenken!). Wer es sich nicht so einfach machen will, kann auch zum Spaß den grünen Kugeln ausweichen und die Höhe ändern,

damit man den Boden nicht berührt. In beiden Fällen IMMER die Herzen einsammeln, dann ist dies der einfachste Level von allen.

Phase 2: Fünf AT-ST warten darauf, abgeschossen zu werden. Man sollte sich einen ausgucken und auf diesen einfach draufhalten und schießen. Wenn er nicht kaputt geht, sollte man ca. 10 Sekunden weiterfliegen und dann umkehren. Wer Lebensenergie braucht, sollte ein paar Bikes abknallen.

Phase 3: Jetzt müssen fünf AT-AT dran glauben. Diese sollte man immer mit dem Kabel umwickeln, um sie so zum Umfallen zu bringen. Am besten hält man sich dazu links vom AT-AT und fährt dann kurz vorher das Kabel mit R aus. Dann hält man sich nach rechts-oben und umfliegt ihn dreimal. Nachdem dies geschafft ist, fliegt man von der Seite auf den letzten AT-AT zu. Hier läuft man einfach nach rechts und klettert durch Doppelsprünge am Bein des AT-AT hoch. Oben angekommen springt man zwischen die zwei Stormtrooper mit Schild.

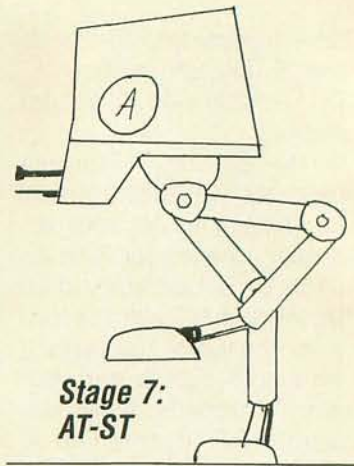

Stage 4 – Inside AT-AT

Alle Stormtrooper sollten hier mit einem Super-Sprung erledigt werden. Die Schüsse der Selbstschußanlagen kann man an selbige zurückschicken, indem man diese mit dem Laserswert abblockt (unten + Y). Am Ende jedes Korridors nimmt man den Teleporter (nach oben drücken).

Stage 5 – Outside AT-AT

Boss:
AT-AT Kopf: Gleich am Anfang sollte man versuchen, so lange

Selbst Sonic kommt herbeigerannt und kauft bei Theo Kranz Versand



Landstalker (MD) 119,-

Mega Drive

Aladdin Set	289.00
Mega Drive II	199.00
Mega Drive II Sonic 2 Set SMD	289.00
MD2 4-Spieler-Adaptor EA	59.00
4-Spieler-Adapter Sega	59.00
6 Button Control Pad	39.00
Aladdin	119.00
Asterix	119.00
Brett Hull Hockey (Feb)	89.-
Chuck Rock 2	109.00
Dragons Revenge	114.00
Eternal Champions (Feb)	139.00
F-1	109.00
F-15 Strike Eagle II	129.00
FIFA International Soccer	109.00
Gauntlet 4 (4 Spieler)	109.00
John Madden Football 94	119.00
Landstalker	119.00
NHL Hockey '94	109.00
Pele Soccer	94.00
Puggsy	109.00
Robocop 3	109.00
Sensible Soccer	119.00
Shining Force	124.00
Sonic 3 (rechzt. vorbestellen)	139.00
Spider-Man/X-Men Arc. Reve	109.00
Streetworker 2' Special	134.00
ToeJam & Earl 2 MD	119.00
Turtles Tournament Fighters	129.00
Virtua Racing (März)	189.00
WWF Royal Rumble	129.00
Winter Olympics	119.00
Wiz n'Liz	109.00
Zool	109.00

Mega CD II

Mega CD II ohne Spiel	499.00
..... 1 Jahr Garantie	
Indiana Jones CD	119.00
Joe Montana Football CD	109.-
Microcosm	119.00

Monkey Island CD (Jan)	119.-
NHL '94 CD	119.-
Puggsy CD	99.-
Powermonger CD (Jan)	119.-
Silpheed CD	89.-
Sonic CD	89.-
Thunderhawk CD	109.-
WWF CD	89.-

Game Gear

Game Gear Multi TV Set	289.00
Aladdin	79.00
Jungle Book	84.00
Sensible Soccer	59.00
Star Wars	89.00
Winter Olympics	84.00

Master System

Aladdin	94.00
Asterix 2	84.00
Donald Duck 2	89.00
Jungle Book	89.00
Sensible Soccer	79.00
Star Wars	79.00
Winter Olympics	89.00
Wonderboy in Monsterw.	59.00

Super Nintendo

Power Station SN	189.00
Super Nintendo + Mort. Kombat	309.00
Aladdin	119.00
Chuck Rock	99.00
Cool Spot	129.00
Daffy Duck	119.00
Flashback	139.00
Jurassic Park	139.00
Mech Warrior	139.00
Mickey's Challenge	139.00
Mystic Quest	94.00
Nigel Mansell's World Ch	129.00
Plok	94.00
Pocky & Rocky	139.00
Sensible Soccer	134.00
Skyblazer	129.00
Street Fighter 2' Turbo	129.00
Striker	139.00
Sunset Riders	129.00
Super Bomberman	109.00
Super Mario All Stars	89.00
S. Star Wars 2 (März)	139.00
Terminator Judgment Day	129.-

Total Carnage	139.00
Trolls	129.00
Turtles Tournament Fighters	139.00

NES

Darkwing Duck	94.00
Star Trek Next Generation	99.00
Tiny Toon 2	99.00
Turtles Tournament Fighters	99.00
WWF King of the Ring	129.00

Game Boy

Batterieset II Orig. Nintendo	49.00
Castle Quest	69.00
Darkwing Duck	59.00
Felix The Cat	59.00
Mortal Kombat	69.00
Speedy Gonzales	69.00
Star Trek Next Generation	64.00
Tiny Toon Adventures II	69.00
Turtles III Radical Rescue	69.00
WCW-The Main Event (Jan)	64.00
WWF Superstars 3 King o.t.Ring	69.00

Neujahrspreisknüller:

Mega Drive:

Bubsy	69.00
Hook	89.00
Flintstones	69.00
Turtles Hyp. Heast	79.00
Agassi Tennis	79.00
Empire of Steel	49.00
Talespin	39.00
Talmit's Adventure	39.00

**In punkto
Schnelligkeit:
Absolute Spitze**

Wir bieten Ihnen den Schnell-Service als Standard. Bei uns bekommen Sie Ihre Ware als Brief, Schnellpaketchen oder Schnelldienst. So haben unsere Kunden in der Regel die bis 18,30 Uhr bestellte Ware schon am nächsten Morgen. Bei Bestellungen von 3 Artikeln sogar portofrei.



Thunderhawk (MD-CD) 109,-

Super Nintendo:

R-Type	49.00
Aero The Acrobat	99.00
Asterix	99.00
Road Runner	99.00
Bubsy	89.00
GP-1	89.00
Hook	89.00
Incr. Crash Dummies	89.00
Mario Is Missing	99.00
Starwing	79.00

Game Boy:

Alien 3	29.00
Nemesis	29.00
Burai Fighter	29.00
Spiderman 3	29.00
Kid Ikarus	29.00
Terminator	19.00

NES:

Robin Hood	39.00
Prince Of Persia	39.00

nur solange Vorrat reicht!

**Theo
KRANZ
VERSAND
& LADEN**

Täglich Neuheiten

Juliuspromenade 11 97070 Würzburg Telefon (09 31) 57 16 01 oder 06

FORDERN SIE UNSER KOSTENLOSES MAGAZIN GEGEN FRÄNKERTEN (DM 3,-) UND ADRESSIERTE RÜCKSCHLAG AN: VERSAND PER NH DM 8,-; BEI VORK (NUR EUROSCHICKS) DM 4,-; VERSAND UND LADEN: PREISRÜCKER, ÄNDERUNGEN VORBEHALTEN, LIPS DM 10,-; Porto Ausland DM 15,-.

Stormtrooper zu zerstören, bis man einen Detonator erhält. Damit SOFORT nach links RUTSCHEN und diesen auslösen, wenn mindestens zwei Kanonen im Bild sind.

Ansonsten zerstört man zuerst die Kanone an Punkt A mit dem Laserschwert und läuft dann nach B, wo man die rechte Kanone abknallt. Dann wieder zu Punkt A und die mittlere Kanone aufs Korn genommen. Dabei muß man immer auf die fliegenden Stormtrooper achten, diese aber nicht abschießen, da sie immer wiederkommen.

hinter den AT-ST springen und draufhalten. Wenn er springt, sollte man weglaufen.

Stage 8 - The Falcon

An dieser Stelle sollte man sich nach dem Radar richten. Ein grüner Punkt stellt einen TIE dar (den man verfolgen und abschießen sollte), ein roter Punkt zeigt an, daß einen ein Feind aufs Korn genommen hat (was man durch ein paar Ablenkungsmanöver zu verhindern weiß). Darüber hinaus sollte man auf die Asteroiden ach-

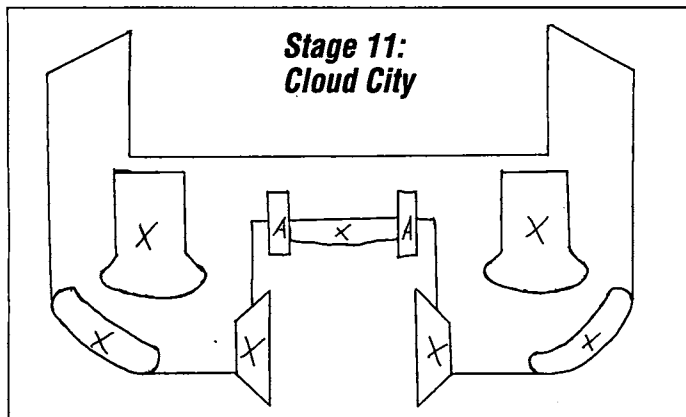

Stage 11:
Cloud City

Stage 6 - Rescue of the Princess

Han sollte hier recht zügig durchrollen, damit ihn die herabfallenden Deckenteile nicht treffen. Die Plattformen kann man durch Druck nach oben bzw. unten aktivieren. Die richtige Reihenfolge (Aufzugsrichtung + Laufrichtung):

1 rechts + rechts, 1 hoch + rechts, 1 runter + rechts, 2 hoch + links, 1 hoch + rechts, 2 runter + rechts, 2 hoch + rechts, 1 runter + rechts. Jetzt kommen zwei kleine Roboter, auf die man einfach losballern, und unter den Schüssen durchrollen oder drüberhüpfen sollte.

Boss:

C-A-T (Combat Attack Transport): Vor dem C-A-T weglafen und die zwei rotierenden Stacheln abschießen. Dann Kanone A und B wegballern. Schließlich muß man noch auf das ganze Gebilde zielen, dabei immer rollen und schießen.

Stage 7 - To the Millennium Falcon

1 hoch + links, 1 hoch + rechts, 1 runter + rechts, 1 runter + rechts, 1 hoch + links, 1 hoch + rechts.

Boss: AT-ST:

Zuerst Kanone A abschießen, dann

ten (wobei ein paar Treffer aber nicht stören) und sich nach den manchmal auftauchenden Pfeilen richten.

Stage 9 - The Search for R2D2

Ein einfaches Level, in dem man nur nach rechts oben gelangen muß, um R2D2 zu finden. Dies sollte man aber am Anfang nicht sofort tun, denn im ganzen Level sind Force Power-Ups zu finden, die einem zu verschiedenen Kräften verhelfen, die im weiteren Spielverlauf nützlich sind.

Stage 10 - Dagobah

Wie im vorherigen Level springt man recht einfach von Ast zu Ast auf der Suche nach dem großen Jedi-Meister Yoda. Außer, daß man die Gundarcs ins Leere springen lassen sollte, lassen sich hier keine weiteren Tips geben.

Boss:

Swamp Creature Habogad: Zuerst schlägt man die fünf (auf der Zeichnung mit einem X gekennzeichneten) Elemente ab. Hierbei sollte man aber auf das Kleinvieh am Boden achten, denn man verliert schnell zuviel Energie, wenn der ganze Boden mit Würmern bedeckt ist. Nachdem die Elemente

Test 'N Take

Verleih Verkauf Versand

Mega-CD MegaDrive SuperNintendo GameGear 3DO
 Star Wars II SN dt 139,95 Eternal Champions MD dt 139,95
 Mystic Quest SN dt 89,95 Sonic 3 MD dt 139,95
SuperNintendo 50/60 Hz Umbau Innerhalb 48 h !

Und viele andere Titel auf Anfrage. Preisliste gegen 9 DM in Bleimarken.
 Versand: Vorkasse 5 DM Porto, NN 15 DM Porto+NN, Express 25 DM Porto+NN

Geöffnet: Mo. - Sa. von 10⁰⁰ - 22⁰⁰
 FON/FAX: 030 - 621 30 18
 Mainzer Str 11 - 12053 Berlin Neukölln
 Nahe Hermannplatz

WOLF SOFT

Tel.: (0 26 22) 8 35 17

Scart-Umschalter

Seid ihr das lästige umstöpseln satt ?? Dann haben wir die Lösung für Euch !! Der RGB Umschalter für Videospiele mit Anschluss für die Stereoanlage.

3-fach Umschalter	159,99 DM
4-fach Umschalter	179,99 DM
7-fach Umschalter	259,99 DM

Anschlusskabel

SNES RGB Kabel dt/us/jp HifiKans.	49,99 DM
Neo Geo RGB Kabel Stereo III	44,99 DM
Mega Drive RGB Kabel Stereo III	44,99 DM
Mega Drive 2 RGB Kabel	49,99 DM
Hifiadapter für RGB Kabel	29,99 DM
Adapter für Commodore und Philips Monitore auf Scart	45,99 DM
Spezialanfertigungen	ab 39,99 DM

Umbauten

Wir bieten Umbauten aller Art.

Bitte fordern Sie unseren kostenlosen Umbaukatalog an.

Jetzt neu: Jaguar & 3DO

An- und Verkauf von Gebrauchsgütern Druckfehler und Preisänderungen vorbehalten
 Wolf Soft, Schulstraße 3, 56566 Neuwied, Fax: 0 26 22 / 8 35 83

Ein Mensch wie Du und ich

Klar. Gegen Ausländer haben wir nichts. Im allgemeinen. Wie aber sieht es im Alltag aus? Machen wir da nicht vorschnell Fremde zu Feinden? Weil jemand anders aussieht, anders denkt, anders lebt. Die Zeit ist reif für mehr Toleranz. Nur reden allein reicht nicht. Wenn Sie Information oder Unterstützung brauchen, weil Sie handeln möchten, schreiben Sie uns: Friedrich-Naumann-Stiftung, „Toleranz“, Königswinterer Straße 409, 53637 Königswinter.

Eine Fremde in Deutschland. Eine von 6,2 Millionen Ausländern, die bei uns leben.

nicht.

Toleranz zeigt sich im Handeln

EINE INITIATIVE DER FRIEDRICH-NAUMANN-STIFTUNG

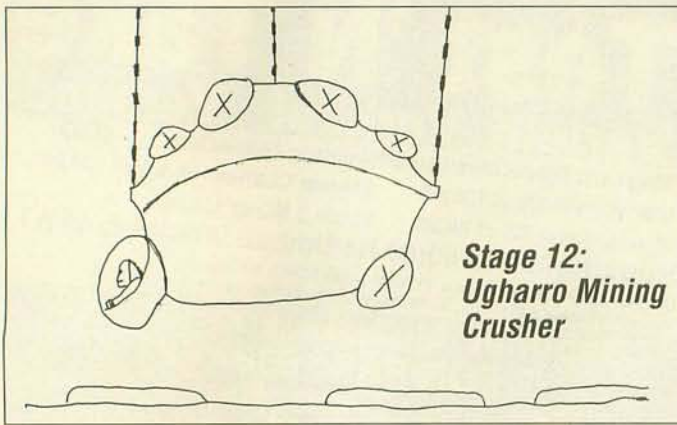

Stage 12:
**Ugharro Mining
Crusher**

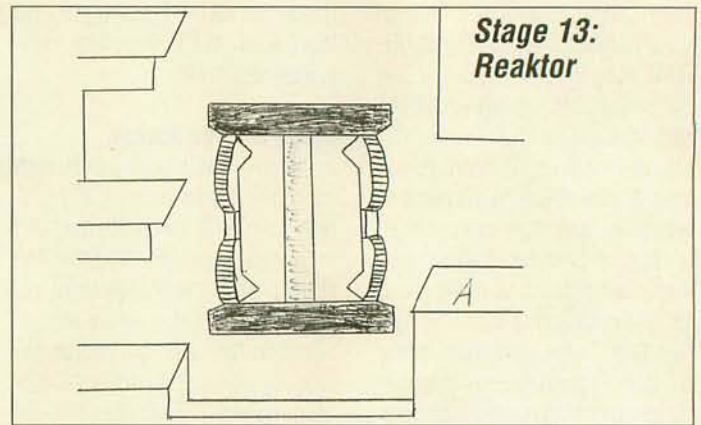

Stage 13:
Reaktor

weg sind, wird der Endgegner verletzbar. Sobald er in den sichtbaren Bildschirmbereich kommt, sollte man sich ins Wasser fallen lassen (unten + B). Jetzt schlägt man mit dem Laserschwert auf den Balken ein, auf dem das Monster hin- und hergleitet und siehe da – auch an diesem sicheren Ort kann man ihm Energie abziehen! Danach springt man schnell wieder auf sicheren Boden, vernichtet die Würmer und wiederholt die ganze Prozedur, bis der Endgegner besiegt ist.

Stage 11 – Cloud City

Dies ist ein SEHR schweres Level, denn an jeder Ecke stößt man auf Kopfgänger und Stormtrooper. Hier Taktiken zu entwickeln, ist leider ein Ding der Unmöglichkeit. Man sollte alles langsam angehen und versuchen, so weit nach oben wie möglich zu kommen. Die Selbstschußanlagen erfordern mangels Laserschwerts eine langwierige Prozedur: Man springt über sie und schießt dann von hinten. Sobald sie wieder anfängt zu schießen, wechselt man die Seite.

Boss:
Hat man es bis hierher geschafft, sollte dieser Endgegner kein großes Problem mehr sein. Man schießt zuerst die mit A bezeichneten Waffen weg und macht sich dann unter ständigem Rollen (und Springen) daran, die restlichen (mit einem X gekennzeichneten) Elemente wegzuballern. Danach kann man auf das ganze Gerät draufhalten. Nach dessen Zerstörung findet man Hans alten Kumpel Lando.

Stage 12 – Where is C-3PO?

Chewie macht sich auf die Suche nach C-3PO. Dabei muß er durch dunkle Gänge hetzen und über die

glühende Lava kommen. Die Steine sinken nach kurzer Zeit ein, deshalb rechtzeitig weiterspringen. Zu beachten sind die gemeinen Selbstschußanlagen an der Decke, die man durch ein paar gezielte Schüsse unbrauchbar machen sollte, und die fliegenden lila Pakete, die nur dann zerstörbar sind, wenn sie sich geöffnet haben.

Boss:

Ugharro Mining Crusher: Als erstes sollte man die Schußanlagen an der Decke beseitigen. Dann kann man sich daran machen, die einzelnen Elemente ("X") des Crushers wegzupusten. Dann hält man so lange den Abzug, bis nur noch die kleine Kapsel übrig bleibt. Diese verfolgt einen, weshalb man ständig zwischen den drei Steinen wechseln sollte. Das Schießen dabei aber nicht vergessen!

Stage 13 – Carbon Freezing Chamber

Man begleitet hier Han in sein Verderben: Darth Vader erwartet seinen Testkandidaten. Vielleicht ist deshalb das Level recht einfach, wer weiß. In acht nehmen sollte man sich trotzdem vor den Eisklappen, die Han sofort einfrieren. Wenn dies auf einem Aufzug geschieht, sollte man lieber eine zweite, dritte oder vierte Fahrt machen, ansonsten könnte der Sprung ins Ungewisse tödlich sein. Auch hier muß man immer so hoch wie möglich kommen. Wenn Ihr dann eine ganze Weile nach links laufen müßt, habt keine Angst, daß Ihr zurück lauft – es ist der richtige Weg.

Boss:

Reaktor: Wie schon der Reaktor aus dem ersten Teil ist dieses Exemplar recht einfach zu besiegen. Man muß nur nach rechts zu Punkt

A gelangen, von dort aus wird man eigentlich nicht getroffen und kann ganz in Ruhe den Reaktor zum Bersten bringen.

Stage 14 – Escape from Bespin

Chewie versucht nach dem Einfrieren seines Freundes zu entkommen. Dazu muß er über Dutzende von Abgründen gelangen – wer die Super-Sprung-Technik beherrscht, sollte keine allzu großen Probleme damit haben.

Boss:

Bobba Fett: Der Kopfgeldjäger wartet auf Chewie – wer würde schon seine Beute freiwillig entkommen lassen? Doch Chewie kann sich wehren. Er schießt ständig auf ihn, um ihm so kaum eine Chance zur Landung zu lassen. Falls Bobba Fett doch einmal Bodenkontakt erlangen sollte, muß man genau über ihn springen, damit man nicht von seinem verheerenden Froststrahler getroffen wird.

Boss:

Der nächste Endgegner kommt auch sofort. Wer allerdings die zwei Waffen abschießt und dann die altbekannte "Schieß und Roll"-Taktik nutzt wird diesen Gegner im Handumdrehen bezwingen.

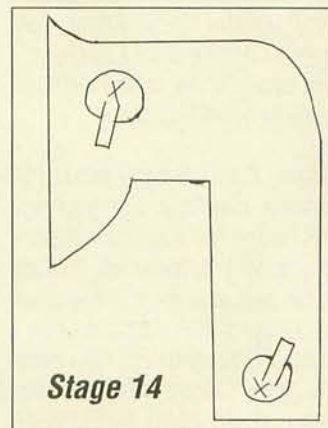

Stage 14

Stage 15 – X-Wing

Lukes beeindruckender Anflug auf Cloud City funktioniert genauso wie die Snowspeeder-Sequenz. Also: Herzen sammeln und wenn zu viele grüne Kugeln auf Euch zukommen, einfach unter die Wolkendecke abtauchen.

Stage 16 – On the way to Darth Vader

Dies ist eigentlich der letzte Level, und ist deswegen auch entsprechend schwer. Man muß die Super-Sprünge perfekt beherrschen und mit seinem Laserschwert schnell durchgreifen können. Insbesondere die verschiedenen Anwendungen der Force sind jetzt hilfreich, besonders das Floating erweist sich als nützlich. Zwischendurch werdet Ihr des öfteren auf Darth Vader treffen, doch dieser spielt (vorerst) nur mit Euch. Blockt seine Schläge mit dem Laserschwert ab und setzt zum Gegenschlag an, wenn er fliegt oder eine Attacke beendet hat. Auch die Force kann hier helfen: durch Saber Control kann man den Lightsaber über den ganzen Bildschirm steuern, so daß man Darth Vader auch in der Ferne angreifen kann.

Stage 17 – Darth Vader

Der letzte Kampf steht euch bevor und die Taktiken sind immer noch dieselben (siehe oben). Allerdings setzt Darth Vader seine Macht ein, um Maschinenteile auf Euch zufliegen zu lassen. Einige beherzte Schläge sollten Euch weiterhelfen – dabei erscheinen übrigens ab und zu Force Power-Ups, so daß man neue Force Energy zum Kontrollieren des Sabers erhält! Ihr habt es geschafft! Ihr habt Darth Vader besiegt und die Rebellen davor der Niederlage bewahrt.

VIDEO GAMES

KLEINANZEIGEN

Wollen Sie gebrauchte Konsolen/Spiele kaufen oder verkaufen?

Suchen Sie Zubehör? Wollen Sie tauschen oder suchen Sie Kontakte zu Gleichgesinnten? Die Video-Games-Kleinanzeigen bieten allen Videogames-Fans die Gelegenheit, für DM 2,- in Briefmarken eine private Kleinanzeige mit bis zu 4 Zeilen Text aufzugeben.

Und so geht's: Für die Ausgabe 04/94 (erscheint am 23.02.94) schicken Sie Ihren Anzeigentext bis zum 14.02.1994 (Eingangsdatum beim Verlag) an Video Games.

Später eingehende Aufträge werden in der Mai-Ausgabe 1994 (erscheint am 27.04.1994) veröffentlicht.

Am besten verwenden Sie die dazu vorbereitete Karte auf dem Durchhefter.

Bitte beachten Sie: Ihr Anzeigentext sollte maximal 4 Zeilen lang sein.

Der Verlag behält sich die Veröffentlichung längerer Texte vor. Kleinanzeigen, deren Text auf gewerbliche Tätigkeit schließen lässt oder in denen Kopierstationen angeboten werden, sowie Anzeigen unter Postlagernummern werden nicht veröffentlicht.

Game Boy

Tausche Chase HQ - WWF - Batman 2 - Castlevania und Red-Okt. gegen Lemmings und Zelda, Schröder, Postfach 10180, 45418 Mülheim/Ruhr

Game Boy mit 168 Spielen und viel Zubehör u.a. Probotector, Marfand 2, Chopflifer 2 und viel, viel mehr, für nur 400 DM, Tel. 033201/1781

Verkaufe Game Boy inkl. 5 Spiele, Batterien und Spieleberater 200 DM, Tel. 03341/422500 Robert Kipping, Landhausstr. 4, 15344 Strausberg

Verkaufe: Ninja Gaiden Shadow, WWF Super-Stars, Fist of the Northstar zu je 25 DM, Telefon: 03869/32041 (WWF Supers. ohne Beschreibung)

Tausche, verk.: SML 1, 2, Palamedes, Crystal Quest, Boulder Dash, Gremlins. Suche: Glücksrad, Hunt f. R. Oct., Kid Dracula, Track & Field, Castlev. 2 u.a., Tel. 0911/864159

Verkaufe die Spiele Afterburst jp. für 25 DM und Tischtennis jp. für 20 DM. Steffi Jonsek, Dorfstr. 1 a, 18442 Lüssow bei Stralsund, Tel. 03831/494474

Verkaufe: GB mit 13. Games für Fr./DM 150. Oder tausche gegen Lynx mit 3 oder 4 Games. CH-Telefon: 0041/1/2723255, ab 17.00 h

Tausche die Game-Boy-Spiele Spiderman I, Metroid II, Gargoyles Quest und den Light Max gegen Robocop I und II, Kai Bungert, in der Heimerswies 7, 66121 Schafbrücke

Verkaufe Game Boy mit 7 Spielen, Tasche, Licht. Alles gut erhalten, Originalverpackung. 200 DM Verhandlungsbasis, 49086 Osna-brück, Tel. 0541/387325

Verkaufe Game Boy für 200,- DM mit den Spielen: Tetris, Tennis, Boxole und Turtles, Fall of the Foot Clan und Action Replay (amerikanische Version), Tel. 030/3442271

Ich tausche Starwars oder Boulderdash gegen WWF Superstars 2, Trenkler, Plettenbergstr. 5, 30457 Hannover

Verkaufe Track and Field für 30,- DM. Interessenten melden bei: Leonhard Straumer, Aritstr. 4, 01189 Dresden

38 versch. GB-Spiele in Orig.-Karton mit Spielanleitung, nur zus. gegen schriftl. Geb. zu verk. Eric Schissler, Haselweg 4, 72076 Tübingen

Verkaufe MegaMan 2, Super RC pro AM, Kid Icarus und F1-Race zu je 25,-. Telefon 02461/2859. Es ist wirklich preiswert. Außerdem: Video Games Nr. 2

Verkaufe Game Boy mit den Spielen Super Mario II, Solar Striker, Hal Wrestling, Gargoyles Quest, Golf, Megaman, Tetris für nur 200 DM, bitte, günstiger geht's kaum, Tel. 06172/37403

Verkaufe Mercenary Force und Mystery. Pro Spiel nur 35 sFr. Tel. 071/675808, fragt nach Albin (Soohn), per Nachnahme. Nur für die Schweiz.

Suche: Alien 3, Zelda, Battle of Olympus, Ultima, Jurassic Park, Schindler, Final Fantasy Legend 2. Tausch o. Kauf Tel. 0221/122835. Bitte schnell anrufen!

Verkaufe Game-Boy-Spiele WWF Superstars für 40,- Fr., Home Alone für 39,- Fr. Zuerst das Geld schicken, dann schicke ich Ihnen das Spiel! (Zuerst anrufen und fragen!) CH-Tel. 064/651872

Verkaufe Game Boy + 13 Spiele und Tasche, Preis: VB, Telefon: 06834/48651, Giovanni verlängern!

Zu verkaufen: "Aktion Replay Pro" mit vielen Codes, Preis 65 DM, Top-Zustand! Christian Streit, Bornweg 13, 65345 Eitville, Tel. 06123/75275

Verkaufe Nemesis, Faceball 2000, R-Type, Final Fantasy 1 + 2, Megaman 2, Track and Field, Chessmaster, Gargoyles Quest je halber Preis und GB-Wars, Tel. 0521/333313

Verkaufe für GB: Spiderman (25,-), Solar Strike (25,-), World Cup (20,-), Fortress Offear (10,- wg. kleinen Defekts). Verkaufe außerdem Probotector für Super Nintendo, Tel. 09433/6748

Game Boy mit 6 Spielen für 200 DM zu verkaufen inklusive Netzteil (aufladbare Batterie), Tel. 02163/81410

Verk. GB mit Licht u. Battery-Pack für 65 DM, Tiny T., WWF 1, Chase H. Q., Robocop, Megaman 2 und Motocross je 25 DM, Tel. 02222/4382, ab 18 Uhr

Verk. GB mit Lupe, Gamelight und den Modulen: Super Mario Land, Ninja Kid, Supercontra, Makaimuragaiden, Tetris zum Preis von 200,- DM, Tel. 07151/35749, Roman, ab 17 Uhr

Wer verkauft mir gebrauchte Game-Boy-Spiele zu niedrigen Preisen? Tausche auch Spiele! Steffi Radtke, Gartenstr. 17 B, 15517 Fürstenwalde

Verkaufe ca. 25 Game-Boy-Spiele, orig. verpackt je 35,- + Porto, z.B. Bugs Bunny 2, Mc Donaldland, Looney Tunes, Starwars, Snoopy, Lethal Weapon, Jetsons, Flintstones, Little Mermaid, etc. Liste gg. RP.: Brigitte Nitsch, Wanheimer Str. 41, 47053 Duisburg, Tel. 0203/69615

Verk. Game Boy mit World Cup und Tetris, normaler Preis 200, bei mir 100 DM. Verk. auch für Mega Drive einen Mastersystem-Converter für 40 DM, Tel. 08581/1217, Eduard

!!Achtung!! Verkaufe oder tausche folgende Spiele: Bad'n Rad, Track'n Field, Dynablaster, Sagaia, Castlevania und Tetris. Suche: GB-Wars, Waverace und Zelda. Ruft unter Tel. 07651/8583 ab 19 Uhr an (fragt nach Dominic) oder schreibt mir: Dominic Grevs-mühl, Kapellenweg 39, 79822 Titisee-Neustadt

Game Gear

Verk. Game Gear + 15 Spiele (Shinobi, Sonic...) Lupe, Netzteil für VB 550,- DM; Lars Polenik, Tel. 07141/270793 (ab 15.00 Uhr)

Verk. GG + Col. + Wide Gear + Netzteil und 3 Spielen (GG Shinobi, SM Grand Prix, Olympic Gold) für 295,-; Tel. 08662/5222 nur erreichbar ab 18 Uhr (fragt nach Sepp), Tel. 08662/5222

Game Gear mit 7 Spielen (Land of Illusion, Sonic 2 etc.) zu verkaufen 400 DM, evtl. Tausch gegen Game Boy. Alles mit Originalverpackung; Tel. 05423/5969

Verkaufe GG mit 7 Spielen. 4 Monate alt! Mit Netzteil. Alles in Originalpackungen. Preis: 390,-. Tel. 05731/23778

Game Gear + 5 Spiele Ottifanten, Donald Duck, Mickey Mouse und mehr für 350 DM und Mega Drive. Spiele, Alien 3, Ex Mutants pro Spiel 80 DM und Sega Pro Zeitschriften, 1 Heft 5 DM, Tel. 02534/5432

Verk. Game Gear mit TV-Tuner und 8 Spiele wie Shinobi 2, World C. Board Golf, Ax Battler, Out Run, Lucky D. Capar, Castle O. I. usw. Auch einzeln. Tel. 02802/80440

Verkaufe GG Aleste 1 (I) für 200 DM, Tel. 09341/12718. Fragt nach Michael!

Game-Gear-Spiele zu verkaufen bis 50 % unter Neupreis, Tel. 07224/40441, Jan ver!

Schweiz! Suche MS-Adapter für GG, zahle Fr. 20, Suche Golden Axe Warrior für MS, zahle Fr. 40. Schreibe Brief mit Angebot, um mit mir Kontakt aufzunehmen. Armin Meyer, Bühlmatte, CH-6218 Ettliswil

Verk. Game Gear mit Sonic I + II, Tazmania, Super Monaco GP, Accu-Pack u. Netzteil für 350 DM. Thomas Bischofer, T. 05322/83523

Verkaufe Game Gear Bildschirm, leicht defekt, nicht unbrauchbar + 9 Top-Games, Mickey Mouse, Batman Returns, Halley Wars, Lemmings u.a. Preis VB, Tel. 030/ 9315354

Lynx

Verkaufe Lynx mit 3 Spielen oder verk. Lynx alleine für 89,- DM, mit 3 Spielen und Tasche für 175,- DM und Netzteil, Tel. 0351/4032830

Master System

Tausche MS + 5 Spiele gegen Game Gear oder Game Boy (mind. 1 Spiel) ab 15.00 Uhr, Tel. 0221/785390

Wer hilft mir bei Asterix? Komme bei der zweiten Runde in der Höhle nicht weiter. Finde keinen Ausgang. Komme nicht über die Mauer im Wasser. Fischer Dieter, Frankfurter Str. 99, 65779 Kelkheim

Suche die Spiele: Spellcaster, Thunder Blade, Slap Shot, alle Cards, 3-D-Brille, Light Phaser ... einfach alles! Kaufe + tausche auch; Tel. 0821/713317

Verk. Sega-MS 2 kpl. m. Zubehör u. 8 Spielen zus. f. 200 DM. Zuschr. an M. Schmidt, Paul-Taubadel-Str. 32, 02827 Görnitz

Verkaufe Sega Master mit: 34 Spielen und 2 Joysticks für 1600 DM (Kein Teilverkauf), Tel. 08582/5222 (fragt nach Klaus ab 17.00 Uhr)

Mega Drive

Tausche Rolo to the Rescue + Altered Beast gegen Mortal Combat, Adresse: Frank Gramlich v. Speth-Schulz, Burgstr. 16, 89584 Ehi-Granheim

Tausche Cool Spot gegen Asterix, Pugsy, Zombies oder Mortal! Verkaufe MS-Spiele und Converter CMM1, DD, Wonderboy 2, Alex 3 je 50,-. Udo Herff, Tel. 0221/618646

Tausche SNES + MD-Games, tausche auch SNES + MD-Spiele gegen ein PC-Engine oder ein Mega-Drive (nur dt.!) Tel. 08231/7276 (Thomas)

Tausche folgende Spiele: Streets of Rage 2, Thunder Force 4, Quackshot, John Madden Football '92, Turrican, Shinobi, Kid Chameleon, Tazmania. Suche: Cool Spot, Rocket Knight Adventures, Global Gladiators, Flashback u.a., Christian Barkhausen, Alte Ziegelei 5, 33014 Bad Driburg, Tel. 05259/761

MD-Module zu verkaufen: Ecco, Cool-Spot, Columns, VB 75,- DM bzw. 50,- DM, Tel. 02204/1720

Tausche und kaufe ständig MD-Spiele! Suche Aladdin, NFL '94, F1, Pluggsy, Wiz'n' Liz, Landstalker, dt. Mega-lo-mania, Ranger RX, Gunstar H., Bubsy! Jürgen, Tel. 04962/5675

Sonic 60,-, Shining ... 90,-, Sword of Vermillion 90,-, Immortal 90,-, Fatal Labyrinth 50,-, Faery Tale 80,-, Quackshot (jp, sonst alle dt.) 60,-, David, Tel. 030/8814883

Suche Tauschpartner im Raum München, suche: Rock Knight, Tiny Toons, Landstalker, Gen. Chaos, habe: Flashb., Igle Strike, Micro Mach., Rolo, Rage 2, Tel. 089/492592

Verkaufe für MD: Desert Strike 60 DM, Lotus 60 DM, Outrun 50 DM, S. Thunder Blade 40 DM, Altered Beast 30 DM, Tel. 02263/60861, Jochen Schirneck

Verk./tausche für MD: Street Fighter, Aladdin, Shinobi 3, Techno Clash, Chuck Rock II, Hockey '93, Jungle Strike u.v.a. Suche Rocket Knight, Haunting Ranger X u.a., Jörg Senf, Meuselwitzer Str. 65, 07546 Gera

Verkaufe: Die Immortal, Centurion Def. of Rome, Faery Tale Adventure u. Altered Beast, Tel. 05223/72385 ab 19.30 Uhr

Tausche MD-Spiele. Suche Populous 1 + 2, Mega-lo-mania, Street Fighter 2, Aladdin, Landstalker, Dragons Fury, usw. Tel. 0941/58926

Suche Spiele für Sega Mega Drive, deutsche Version, Tel. 05623/2405

Sega Mega Drive, 7 Spiele, 2 Controlpads, Japan-Adapter mit orig. Verpackung zu verkaufen, Tel. 0441/53822

Suche Cheats zu den jap. MD-Games: Hellfire, Granada, Bad Ormen, Eswat, Crackdown, Quackshot, Tips bitte an S. Basfeld, Dresdener Str. 6, 47495 Rheinberg

Tausche/verkaufe Budokan; Super-Monaco, Grand Prix, verkaufe eins für jeweils 70 DM, Inaser Ucar, Tel. 02065/50862, 47226 Duisburg

Verk. MD-Spiele wie Streets of Rage, EA Hockey, Winter Ch., Jordan vs. Bird, Mario Lemieux H., Gynoug u. James Pond für 50-80 DM. Auch Game Gear, Tel. 02802/80440

Suche MD-Spiele, Paemania, Space Invaders, Shinobi II, III, Side Pockets, Schach, Coolspot, Tel. 07307/25352

Tausche Phantasy Star 2 gegen P.S. 3 oder Starflight, Adresse: Thomas Horn, Geschwister-Scholl-Str. 7, 07407 Rudolfsstadt

Verkaufe Road Rash, Thunder Force 3, Chakan, Starflight, Arch Rivals, Lemmings, St. of Rage, SNES: WWF, St. Fighter 2, S. Soccer je 50 DM, Mo-Do ab 18 Uhr, Tel. 04532/8675

Tausche zwei Mega-Drive-Spiele gegen eins: Ultimate Soccer + Grand Slam Tennis gegen; Fifa International Soccer Sensible Soccer oder Wimbledon 2, Tel. 07461/78809

Verk. Game Boy mit World Cup und Tetris, normaler Preis 200 DM, bei mir 100 DM. Verk. auch für Mega Drive einen Mastersystem Converter für 40 DM, Tel. 08581/1217, Eduard

MD: Shining Force (US): 65,- DM; Flashback (US) 60,- DM, Th. Force 3, Musha Aleste (US): je 45,- DM; Th. Force 4 (jp) 45,- DM; Ph. Star 2 45,-, Tel. 05069/2622

Verk. MD (50/60 Hz, jap./engl.) mit 24 Games: z. B. Shining Force, AMC, Rocket K., Flashback, Musha, Sonic 1 + 2, Wonderboy 5, usw. NP 3000,- für nur 1299,- (07191/86630, Micha)

Tausche ständig MD + SNES Spiele wie: Shinobi 3, G. Heroes, Flashback, STF 2 Turbo, Mario All St., Alien 3 u.v.m. Suche: G. Lancer, Rocket, Aladdin, F-1, u.v.a., Tel. 05731/52926

Sonic 2 40,-, Altered Beast 15,-, Super Hang on 45,-, LHX Attack Chopper 50,-, Super Monaco GP II 50,-, Thunder Force III 45,-, 688 Attack Submarine 60,-, Superairwolf 25,-, Tel. 07446/1352

Für Mega Drive: Wonderboy 3 dt., Las: Battle dt., Truxton jp., Shadow Dancer jp., für Super Nintendo: Street Fighter 2 dt., Parodius dt., Tel. 06224/12707

Verkaufe Mega Drive 2 erst 5 Wochen alt mit 2 Adaptern und 2 Spielen (Aladdin + Landstalker für 250 DM, Gerhard Putz, Sudetenstr. 12, 87448 Waltenhofen

Verk. Quackshot (30,-), Jo Mo 2, Gynoug, Desert Strike, EA Hockey, John Madden (20,-), Tourn. Golf, Super Monaco, Dick Tracy (15,-), Alter. Beast, WC Soccer 90 (9,-), v. Sobbe, Tel. 06181/20444

Verkaufe Aladdin (Mega Drive) an Höchstbietenden. Angebote bitte schriftlich an Bernhard Babel, Auf dem Striff 13, 52393 Hürtgenwald

Kaufe Konsolen + Modul-Sammlungen, Mega D., CD-II, SNES, SM, NES, GG, GB, Geo, 3DO, Tel. 04521/71497 ab 18 Uhr, verkaufe & tausche auch

Action Replay Codes für über 180 MD Games mehr als 600 Codes für 10 DM bei J. Ruh, Freiburgerstr. 31, 79183 Waldkirch

Mega Drive I mit 2 Joypads, 1 Joyboard, 25 Spielen, 1 J. alt, guter Zustand, NP 4000 DM für 1100 DM VB, Spiele u.a.: Sonic 1 + II, Dick Tracy & Action Replay Pro u.v.a., Tel. 04203/5740

Verk. T1 + 2, Battle Squadron, Eswat, Rambo 3 zu je 50 DM u.a. Suche: Twin Hawk, Quackshot, C. Sandiego (Time). Auch Tausch. M. Kerl, Bendestorfer Ring 5 b, 21079 HH

Verk. MD-Games, preiswert + gut erhalten! NHLPA '93, Warsaw, D&D, Sonic 2, u.v.m.! Suche Devilish, Crack Down, Master of Monsters + Strategie-Games, Tel. 05594/8387, Lars

Verkaufe: Sonic 35, Ecco 80, Buck Rogers 50, Lemmings 75, Quackshot 65, Mega Games 60, Tazmania 60, Flashback 85 (Topqualität!), alle zus. 450 DM, Steffen Palussek, Gpstr. 11, 83278 Traunstein

Verkaufe, tausche folg. Spiele (dt.): NHL-Hockey '93, Jungle Strike, John Madden-Football. Anruf lohnt sich! Tel. ab 18.00 Uhr (0941)897252

Tausch, Kauf, Verkauf von neuesten Games. Habe Streetfighter 2, Aladdin usw. Suche Landstalker und alles andere. Tel. 04962/5655, Frank Höls! Call now! Oderstr. 7, 26871 Aschendorf

Verkaufe Sega-CD + Mega Drive + 2 Joypads + die Spiele Sewer Shark, Cobra Command, Sherlock Holmes, Sol-Feace, Sega Classic (alles US) für 590 DM, Tel. 05251/409902

NES

Excitebike 40,-, Super Mario Bros. 3 50,-, Kid Icarus 60,-, Super Mario Bros. 2 50,-, Tetris 25,-, Bubble Bobble 40,-, Boulder Dash 50,-, Duck Tales 50,-, Rad Racer 40,-, Tel. 0511/2102814

Weihnachtstip! Verkaufe NES mit 6 Spielen und 2 Joypads, sehr gut erhalten, anfordern bei: Bastian Hartmann, Johannes-Palm-Str. 54, 89079 Ulm, für DM 300,-, Tel. 0731/47996

Verkaufe Bayou Billy, Dr. Mario, Metroid, Die totale Erin., Track & Field 2 für 100,-, nicht einzeln! Tel. 0621/568601

Verkaufe NES-Super-Set + Zelda 2. Zusammen 300 DM, Tel. 07251/40492, Julia Sidor, 19.00 bis 20.30 Uhr

Verkaufe NES mit 4 Joypads und 16 Spielen. Neupreis: 1700 DM. Verkaufspreis: 850 DM. Tel. 07247/6577

Verkaufe NES, 8 Bit mit 2 Joypads + Spiele Super Mario 1 und 3, Mega Man 3, Metroid Konsole mit Zubehör: 100,- DM, je Spiel 70,- DM. Alles in sehr gutem Zustand, Tel. 0631/57574

Teenage Mutant Hero Turtles II 60 DM, Batman Return of the Joker 50 DM, Super Mario Bros. 1 40 DM, Tel. 039008/579

NES f. 4 Spieler, Joypads, Lichtpistole, Koffer mit 13 Spielen, z.B. Maniac Mansion, Mario 1-3, Turtles 1 + 2, Silent Service ect., Tel. 040/4604411 DM 400,-

Verkaufe NES-Spiele von 15,- bis 35,- DM (z. B. Mario 1 + 3, Turtles I, Metroid usw.). Außerdem Zapper u. S-Adventure für 35 DM, Andi Rager, Tel. 0821/488818

Ich verkaufe den NES mit 9 Spielen für den Superpreis von ca. 400 Fr. mit den Spielen: Tom und Jerry, SMB 1, Mega Man 2, Turrican, Gremlins 1 + 2, CH-Tel. 056/982247

Verkaufe NES-Super-Set mit 11 Spielen und einige Tips für nur 250 DM! Zum Handeln bereit! Top Zustand! Tel. 02733/7572 verlangt nach Tobit!

Verkaufe NES mit 32 Spielen, Pistole und Trimm-Dich-Matte. DM 1000,- VB. Tel. 04242/6110

Ich verkaufe NES und 8 Spiele, Preis nach VB. Tel. 09942/2325. Ich heiße Martin Preisler und meine Adresse ist Wesenweg 3, 94267 Prachenbach

Verkaufe NES-Super-Set + 16 Spiele (Mega Man 2 + 3), Turtles 1 + 2, Zelda 1 + 2, Castlevania 3, usw.) 650,- original verpackt. NP über 1900,-, Tel. 09971/32847

Suche Club-Nintendo Hefte von 4/92. Verkaufe MC Donaldsland, Duck Tales, Battle of Olympus für 45,- DM inkl. Porto (06722) 47242 Alexander Sarther um 19 Uhr

Verkaufe 2 Monate altes NES-Super-Set inkl. 3er Kasette, 4 Joypads und Vier-Spieler-Adapter für nur 100 DM. Von 18-20 h anrufen! Dennis, FFM, Tel. 069/513120

Tausche für NES: Pinbot, Road Blasters, Blue Shadow, Goonies, Duck Tales, Tennis, Kickle Cu. gegen: Solstice, Rampart, R. C. ProAm, Adv. of Lolo, Probotector, Bubble Bobble, Boulder Dash. Telefon: 0911/864159. Tausche auch "Streetfighter 2" gegen anderes S-NES-Spiel!

Verkaufe NES mit 4 Joypads, 1 Joystick, 4-Spieler-Adapter und 9 Spiele, z.B. Mario 1-3 Probotector, Zelda usw. für 150 DM oder Mega-Drive-Spiele, Tel. 07161/24600

Billig zu verkaufen! NES mit 6 Spielen (Mario 3, Metal Gear, Super Road, R. C. ProAm, Top Gun, Tetris), ca. 350,- DM, auch einzeln zu verkaufen (Preis n. Ver.). Tommy Chlechowitz, Riegeaer Str. 11, 18107 Rostock, Tel. 721926

Suche Turtles III für den NES (auch US-Version). Biete bis zu 70,- DM. Meldet Euch ab 14.00 Uhr unter Tel. 040/666688. Fragt nach Tobias!

Super Nintendo

Tausche Cybernator dt. und Spiderman dt. gegen Desert Strike dt. mit Anleitung und Verpackung! Sven Helland, 18109 Rostock, Gerüstbauerring 14

Verk.: Starfox 80,-, Super Tiny Toons 50,-, Street. 2 30,-, Axeyle 50,-, Sim City 30,-, Joypad Turbo 30,-, Tel. 089/6132974 (Andi)

Tausche Magical Quest gegen Starwing, Battletoads, Aladdin oder Mystic Quest, Tel. 09401/51996

Verkaufe SNES + 2 Joypads + Spiele S. Mario World, WWF 2, Turtles IV, S. Mario Kart, VB 420,-. Verkaufe auch MD-Spiele, Tel. 06673/1425

Tausche/SNES-Spiele (deut.), Alien 3, Super Tiny Toons. Suche Parodius, Cool Spot, Streetfighter 2, Turbo, J. C. Pro Tennis Tour, Tel. 04241/4358 (Frank) ab 18 Uhr

Verk. für Super-NES: Mario Paint 65 DM, Sim City 55 DM, Super Mario World 55 DM, Jimmy Connors Tennis (US) 60 DM, Tel. 02256/1319

Verkaufe Nintendo mit 4 Spielen, Mortal Kombat, Zelda 3, Ghost Goblins, Axelay für 400,- DM, Tel. 02052/82531, 2 Joystick und Scart-Kabel

Tausche Streetfighter 2, Soccer, Turtles 4, Castlevania 4 gg. Parodius, Starwing, Zelda 3, NHLPA Hockey o.a., Tel. 07731/25775, wochenends

Verkaufe das Spiel Road Runner und Magical Quest auf dem Super-NES für je 70,- sFr. CH-Tel. 0049/65/612189

Verk. Game Boy mit 6 Spielen, tausche Super Nintendo Spiele wie Mario Kart, Magical Quest, Starwing usw. gegen andere. Daniel Bissegger, Gartenstr. 835, CH-9038 Rehetobel

Verkaufe Streetfighter Turbo (120 DM) und Starwing (100 DM) für Pal-System, Tel. 07443/6111, nach Patric verlangen!

Stoch! Ich habe noch viel Tauschmaterial. Einfach mal anrufen. (Another World, Probotector, Lemmings, Super Turrican usw.), Tel. 04168/648 - wenn ich nicht erreichbar bin, nochmal versuchen!

Verk., kaufe u. tausche Super Nintendo Sp. Mega Drive CD. Habe 30 Stück jeweils. Suche MD Aladdin - Rocket - Hardball 3 u.a. SNS S Wars H u.a. Tel. 0621/1564212 od. 102790

Verk. Mech Warrior Populous I, Zelda 200 DM, Tel. 040/6538569

Verkaufe Mystic Quest (dt.), Super Mario Kart, Zelda (dt.), Tiny Toons für je 60 DM. Tel. 0511/8379731

Tausche Game Gear + 5 Spiele gegen SN-Super Bomberman + 5 Spieleradapter! Außerdem SF2 gegen Mortal Kombat! Michael Bruder, Tel. 06237/60688. Alles dt. Vers.!

Kaufe, verkaufe, tausche SNES-Spiele. Habe Tiny Toons + Starwing + F-15 + Home-Along 2. Ruft an unter Tel. 05376/271 Marco M.!

Tausche SNES-Spiele. Habe z.B. Desert Strike, Road Runner, Mickey Maus, Bulls vs Blazers, Allstars. Tel. 04962/5190

Suche: Final Fight 2, Final Fantasy II, Super Empire Strikes Back, Aladdin oder Secret or Mana. Biete: Starwing, Actraiser, Soulblazer und Castlevania IV, Tel. 0721/699215

SNES Grufli 34 sucht Spielpartner für Mario Kart im Raum Erding, Robert Feuchtgruber, Tel. 08762/2839, ab 19.00

Verk. Super-NES, NES, Mega Dr., Game Boy, PC-Eng. Spiele: Actraiser, Simpsons Nightm., Tiny Toons, Super Prob., Mario All, Powermonger, je 75,-. Tausch! Tel. 04627/1618

Suche Top Gear für SNES! Tausche o. kaufe gegen: Sim City, Mario Paint, F-Zero, Tennis, Pushover oder Lemmings. Verk. diese Spiele auch, Tel. 06257/82369

Verkaufe/tausche für SNES: Tiny Toons (75,-), F-Zero (40,-), Street Fighter 2 (60,-), Turtles 4 (75,-), Zelda 3 (60,-), Tel. 040/5517075 (ab 19 Uhr)

Kaufe (fast) alles: Super Nintendo Module, die billig sind. Biete bis zu 50 Mark (nur am Wochenende erreichbar), Tel. 04652/267

Spieleclub Giessen braucht neue Spiele. Bei aktuellen Titeln Tausch, ansonsten Ankauf. Auch Tausch Mega Drive oder Turbo Duo gegen Super-NES, Tel. 0641/84874

Verk. SNES (US) + Street F. Turbo, Adapter, 2 Joypads (mit Dauerfeuer) für 350 DM, neu 500 DM (1a Zustand), tausche u. verk. auch Spiele (neue) für SNES, Tel. 06196/84257

Suche Super Aleste, Mechwarrior und Shadowrun. Zahle bis 75 DM pro Spiel. Jurg, Tel. 0041/53373271

Kaufe, verkaufe, tausche SNES- und Game-Boy-Spiele. Tel. 04101/29265

Verk. Action Pro Play i. 50 DM; Turtles + GB 10 DM, sowie günstige Amiga-Spiele. Tel. 04956/807

Verkaufe JB King (dt.) oder tausche gegen Coolsport, Striker oder Clayfighter, Christian Foethke, Tel. 05552/1677 (18-20 Uhr)

Tausche/verkaufe: Parodius je 50, Mickey Mouse 50, Mario World d 30, Streetfighter d 50 DM. Suche: Lost Wiking, Star Wing d. D. Schweitzer, Wacholderweg 20, 72469 Meßstetten 8

Tausche Pilotwings und F-Zero gegen Star Wars oder Mechwarrior oder Desert Strike. Alles deutsch mit Anleitung, Tel. 05721/922737

Verk. SNES u. MD G. z.B. 7th Saga, Secret of Mana, Rocket Knight, Landstalker, Zomber, Out of this World, GooF Troon, Mystic Quest, Final Fight 2, Axelay, Tel. 06473/1430

Schnell! Tausche das SNES-Game Super-Swiv gegen WWF Royal Rumble (beide dt.). Verkaufe auch MD und Game Gear. Tel. 0305/4202623

Tausche, kaufe + verkaufe S: NES und Neo Geo Spiele. Tel. (0041) (0) 81/515865, fragt nach Marcel. Schweiz! Habe auch Game Boy.

Suche Adv. Military Com. für MD. Verkaufe oder tausche Spiele für SNES. Suche Super Conflict für SNES. Tel. 02828/2102

Tausche o. verk. Starwing dt. Jürgen Tripp, Leharweg 9, 59227 Ahten, Tel. 02382/81913

Verkaufe Super Tennis, Sim City zu je 50 DM. Tel. 08431/44163 (Manni)

Verkaufe Super Mario Allstars, Streetfighter 2 und Super Wrestlemania für 200 DM. Nur zusammen. Tel. 030/2080602 von 15-17 Uhr, nur wochentags

Tausche Games für SNES! Habe Bubsy Axelay, Tiny Toons, Parodius, M-World, M-Kart, Castlevania Adventures, Island Batman u.v.m. Ad.: T. Kübler, Hausers Brühl 1, 72351 Geislingen

Verkaufe Tiny Toons, Super Probotector u. Bubsy für 79,- DM. Michel Grothe, Tel. 06449/1406

Tausche Mortal Kombat gegen Streetfighter 2 Turbo. Tel. 02173/58312, Denis (Anrufbeantw.)

Tausche, verk., kaufe SNES-Spiele. Habe: Lost Vikings, Mario Kart, J. Madden '93, Star Fox, u.a. Suche: Young Merlin, Stanley Cup, u.a., Tel. 05261/16061 Mo.-Fr. 15 h-17 h

Tausche SNES-Spiele, suche: Rollenspiele, WWF 2, Jurassic Park, Cybernator, Alien vs. Predators, Sunset Riders. Suche NES-Spiel: Maniac Mansion = Tel. 06898/40893

Tausche, verkaufe SNES-Spiele: R-Typ, John Madden '93, Super Mario Kart, Streetfighter 2. Suche MD-Spiele: Shining Force, Jungle Strike! Tel. 0821/602972 (ab 18.00)

Tausche: Turtles in Time, Pilotwings und Streetfighter (alle dt.), Thiemo Rau, Askaniering 57, 13585 Berlin, Tel. 030/3752442 ab 18.30 Uhr

Verkaufe bzw. tausche Castlevania 4, Ghouls'n Ghosts, Madden '93, Desert Str., Preis VB. Suche Super Bomberman, Jurassic Park, ab 18.30 Uhr, Tel. 06187/26199 (Olli)

Habe Super Wrestlemania, verkaufe für 70 DM oder tausche gegen Sim City, Tel. 02255/8126, Bernd

Tausche Mortal Kombat oder Tecmonba gegen Final Fight, Turtles, Parodius, Axelay, King Arthur's World, Super Starwars, John Madden '93, Jens Pönisch, Adolfstr. 38, 45468 Mülheim a. d. Ruhr, Tel. 360243

Rollenspieler aufgapaß! Verkaufe MD mit Shining, P.S. 2-3, Rings of Power, Streets of Rage II, Gynoug. Für SNES Zelda, Dungeon Master mit Adapter, Preis n. VHB, Tel. 03834/841671

Tausche Castlevania u. Streetfighter II gegen Mega-lo-mania, Stefan Grauemeyer, Hattroperweg 1 A, 59494 Soest, Tel. 02921/12001

SNES zu verkaufen mit 9 Spielen, z.B. Super Mario All Stars, Mario Paint, Tiny Toon, Magical Quest, Super Mario World, Pilotwing, Road Runner, Street Fighter TMH, Tel. 02401/88048

Suche Super Emp. Str. Back, Rock'n'Roll Racing, Secret of Mana, Zelda I + II, F. Fant. 3 u.a. Habe: Desert Str., WC, Striker, Mario K. Bitte nur US: evtl. auch jp., Tel. 07121/485417

Verkaufe: SNES (US) RGB inkl. F. Fight 2, S. Bomberman (inkl. 4 Pl. Adapter), S. Wars, M. World, M. Sword, Universal Adapter für 400 DM, Tel. 07046/2755

Tausche SNES Games! Z.B. Starwing, Mario All Stars, Zelda 3 oder Sim City. Suche Super Bomberman, Striker oder Super Conflict (bitte alle dt.!) Tel. 02203/39662

Verk. SNES-Module, PGA-Golf, Pilotwings, Mario-Kart, Lemmings, Rampart US, 60 bis 70,-, Action Replay 70,-: MD: Sonic 20,-, Tel. 05361/73016 nach 17.00 Uhr

Verkaufe Computerspiele: F-Zero - Turtles in Time - Super Mario Kart - Sim City - und Adapter für amerikanische und japanische Spiele, alles wie neu, Tel. 06059/636

Super Nintendo mit Roadrunner, F-Zero und Super Mario Allstars für 350 DM z. vk., Tel. 06284/1866

Tausche oder verkaufe für Super NES E. V. D. (us), Desert Strike (us), suche Mechwarrior u. Shadowrun (SN), Preis VB, Tel. 06897/768320 (Jürgen)

Tausche Spiele für Super Nintendo, NES und Game Boy aller Art (dt. us und jap.), Tel. 0731/81704 Manuel Teget

Verkaufe Aladdin, Starwing neu und ungebraucht, da Mehrfachkauf je 90 DM, Mortal Combat 99 DM und viele andere brandaktuelle und ältere Spiele ab 60 DM. Tel. 07805/59328

Verkaufe für SNES Zelda III für 50 DM, Lemmings und Axelray für 60 DM und Starwing für 65 DM und Mortal Kombat für 70 DM, Tel. 09131/47872

Tausche SNES dt. Castlevania, Turtles, Lemmings, Cybernator, Another World, Zombies, Batman. Suche Aleste, Turrican, Lost Vikings, GooF Troop, Bob, Congos Caper, Athurs World, Tel. 05451/16943

Verkaufe: SNES (us, RGB), Joyp., ASCII-Pad und fast allen erhältl. Spielen (ca. 120) für nur 99 DM! Nur komplett! Tel. 07545/6561

SNES-Spiele zu verkaufen: Mortal Kombat, Alien III, Star Wars, Streetfighter II zusammen: 2 Spiele SF, MK: 150,- A III, SW: 150,-, Andrasic Dragan, Richard-Köhn-Str. 10, 25421 Pinneberg

Suche Super Mario Allstars für bis zu 50 DM oder G.B. Zelda für bis zu 30 DM. Jeweils komplett mit allen Packungsbelegen! Tel. 08141/94970 (Armin veriangeni)

Verkaufe Prince of Persia, Pal-Version für 60 DM, halbes Jahr alt, Tel. 07263/3999

Verkaufe SNES-Spiele, z.B. GooF Troop, Fatal Fury, Stück 40-60 DM, Tel. 02304/61585, fragt nach Patrik. Verkaufe auch NES mit 17 Spielen für 170 DM. Suche 3D0.

Verkaufe SNES-Spiele: Super Soccer (57 DM), Tel. 07121/53744, Axelray (110 DM), Tel. 07121/290087, für Game Boy: Probotector (45 DM; OG 79 DM) Tel. 07121/23555

Tausche: Parodius oder Jimmy Connors (us) gegen: Super Turrican, Shadowrun, SF II Turbo, F1 Pole Position, Aladdin, Tiny Toon oder Asterix, Tel. 09163/7199 (ab 15 Uhr)

Zelda, Sim City, Mario Paint, Prince of Persia, Axelray, Super Probotector, Tiny Toon, alle 70,-; Addams Family, Actraiser, Zombies 80,-, Mario World, R-Type, Pilotwing 50,-, Tel. 030/9225390

Verkaufe SNES-Games: Top Gear, Tennis, Soccer, Allstars, Football Champ, PGA Golf. Verk. auch Game Gear mit Spielen. Tel. 02103/61955 (Hung veriangen) 14-18 h

Verkaufe SNES (wählbar 50-60 Hz) + 2 Joypads + JB King Joystick + Super Mario Kart + Final Fight 2 (us) + Starwing (us), VB 450,-, Tel. 02861/2604

Verkaufe Streetfighter II für DM 80,- od. tausche gegen Mortel Combat u. verkaufe F-Zero, R-Type u. Castlevania je DM 60,-, Tel. 06136/89418

Verk. neu: Super Wildcard 24 MB, neueste Version für SNES US/Japan 595 DM, Star Fox US 89 DM, Striker 60 Hz 85 DM, PCE P. Sports, Holger abends, Tel. 0241/520710

Verk. Super Tiny Toons (US) für 75 DM inkl. Porto oder tausche gegen Rock'n'Roll Racing o. Streetfighter 2 Turbo, Tel. 05506/7932 (Sietan verlangen)

Verk. SNES-Spiele: Axelray (jp), Addams Family 2 (us), Mickey Mouse (us), Turtles 4 (dt.), Tiny Toons (us) für ca. je 55,- und Super Scope (us) 70,-, Tel. 089/603326, Floh

Verkaufe SNES-Spiele: Mortal Kombat, Super Ghoul's n Ghosts. Tausche auch gegen Streetfighter II, Turbo, Star Wing u.a., Tel. 07152/72856

Tausche Populous (neu) gegen Powermonger, Sim City gegen Mario Kart, Tel. 02233/77488 Bastian Hartmann, 50354 Hürth

Suche günstiges SNES. Preis auf VB. Sascha Kovtun, Tel. 089/967043

Tausche f. SNES Lost Vikings (dt.). Suche Parodius, Tecmo NBA (dt.), Tel. 0361/6436300 ab 18 Uhr

Tiny Toons 60,-, Turtles in Time 40,-, Streetfighter II 55,-, Royal Rumble 70,-, Thomas 02941/24326 ab 16 Uhr. Bitte Mario Allstars 70,- (VHB)

Tausche/verkaufe SNES-Spiele z. B. Axelray, Tiny Toons, Starwing, Super Tennis, Super Soccer, Mortal Kombat. Suche WWF 2, GooF Troop, Mechwarrior u.a., Tel. 0208/72689

Hallo! Ich verkaufe das Spiel Kick off zum Preis von 60,-. Meine Adresse lautet: Michael Neumaier, Leimattenstr. 27, 78132 Hornberg, Tel. 07833/6157

Tausche The Simpsons: Bart's Nightmare gegen irgendein anderes SNES-Spiel. Simpsons leider ohne Hülle, Tel. 08723/2129 ab 14 h, Christian verlangen

Verk. SNES + 4 Spiele mit 2 Joypads, Stereo AV-Kabel usw. für 320,- DM, außerdem 6 Lynx-Spiele für 70,- DM, alles inkl. Nachnahme, Tel. 034901/85848

Verkaufe Axelray 75, Starwars 95, Mortal Kombat 100 oder zus. 250 DM. Tel. 05225/2490 P. S. Jaguar Rules!

Verkaufe Mickey Mouse für SNES dt. für nur 100 DM Verhandlungsbasis, Markus K., Tel. 06092/6576

Tausche Super Nintendo-Spiele, z.B.: F. Zero, Zelda III und verkaufe oder tausche Mega Drive-Spiele, z.B. Streets of Rage II und EA Hockey, Tel. 0931/662561

Verkaufe Streetfighter 2, Turtles IV und Super Soccer je Spiel 45,- DM, Tel. 034021/3619

Verkaufe für SNES-Super Soccer, Super Tennis und Top Gear, nur zusammen für 75,- DM. Richter René, Georgewitzer Str. 24, 02708 Löbau

Verkaufe QJ Joystick SN-Programmable SV 336 für 65,- DM (Neuzustand), Versandkosten frei, Tel. 07141/921585

Verk. Super NES (US), RGB-Kabel, Joypads, 6 Spiele (Parodius, Turtles IV, Super Swir, Mario World, Kablcoogy, Lemmings), Preis VS. Tel. 0791/43611, Stefan, ab 16.00 Uhr

Ich verkaufe Tiny Toons für SNES (60 DM) und mein NES (100 DM). Spiel und Konsole sind in sehr gutem Zustand. Verkaufe auch GB-Spiele (Tel. 06694/375)

Suche Nintendo Club Heft: Jahrgang 1/1989 alle Hefte, Jahrgang 2/1990 alle Hefte, Jahrgang 3/1991 Hefte: 1/91, 2/91, 3/91, Jahrgang 4/1992 Hefte 1/92. Bitte auch einzeln anbieten, Preis VB, Sebastian Frike, Danziger Str. 3, 37431 Bad Lauterberg

Verkaufe Spiele für SNES: Tennis, Mario World, Ghost'n Gouls und Dino City (jp), Tel. 07072/5914 (Mark), PS: Jedes Spiel 40 DM! Tausche auch!

Tausche Starwing u. Tiny Toons jap. u. F. Fight 2 jap. gegen Bomberman, Q. Zombies o. Clayfighter. Verkaufe auch Dragon Quest 4 CD für 90-100 DM, Tel. 02581/6949

Copy-Box für SNES oder Sega-Computers mit Garantie. Frage Info an Dhe. Baggen, Pepynste 35, NL-6132 EL Sittard, Holland, Tel. 046/522598

Tausche neue SNES-Games (us, dt. jp). Tausche MD + CD-ROM, universal, Zubehör, Spiele gegen 3D0 oder MD2 + CD-ROM 2 (deutsch). Tausche MCDs. Tel. 07354/2873

Verkaufe: Mortal Kombat 85 DM, Zombies 75 DM, zusammen 150 DM. Suche: Probotector, Prince of Persia, Populous, Aladdin, Flashback (nur dt. V.), Tel. 05402/3138

Verkaufe SNES u. MD Spiele ab 40 bis 90 DM alte u. neue Spiele. Verk. auch NES mit Spielen. Schreib mit Tel.-Nr. Mirko Schwei kart, Bahnhofstr. 37, 63683 Ortenberg

Verkaufe u. tausche MD + SNES-Games: Biete z.B. MD Rocket Knight 70,- u. a. ab 25,-, SNES: Bubsy, Lost Vikings, Trodlers u.a. ab 50,-, Tel. 02151/800880

Tausche Mortal Kombat gegen ein anderes SNES-Spiel. Z. B.: Mario Paint, Mario All Stars, Bomberman, Turtles Tournament Fighter, Streetfighter Turbo. Tel. 03542/80938, D. Brodtkorb, Str. d. Einheit 7, 03222 Lübbenua

Verkaufe u. tausche SNES-Spiele. Suche: Aleste, Twinbee, Darius-Twin. Biete: Castlevania, SF, F-Zero, Parodius, Tel. 02381/85599, ab 15 h, Maris

Suche Tauschpartner für SNES, habe immer neueste Spiele, z. B. Star Wars 2, Aladdin, Madden 94, Jurassic P., Zombies. Suche Mega Drive für 100 DM, Tel. 0821/522802

Tausche (ver)kaufe SNES SMD Games. Habe Connors Bajam Kartg.-Heros Shinobi 3, Aladdin. Suche Ränger X Slapshot Pole Position, Sensation F 1 u.v.m. Fr.-So. Tel. 06271/5873

Verk. Parodius, Bubsy, Super Mario World, Super Mario All Stars; Parasol Stars für die Turbo Duo, Game Boy: Super RC Pro-Am, Mario Land 2, Zelda 5 V; Tel. 09621/61361

Verk. oder tausche WWF 2 gegen Striker, Street Fighter II Turbo, Tiny Toons, Adventure (alles deutsch und für SNES), Tel. 08241/5950

Verkaufe Magicom (300,- DM) mit Laufwerk (420,- DM) oder tausche gegen Magicom für Sega Mega Drive (Tel. 08547/7637). Suche auch Samurai Shadown - SNK Games -

Verkaufe Zelda 3 DM 60,-, Turtles 4 DM 80,-, F-Zero DM 50,- oder tausche gegen Desert Strike, Tiny Toons, Striker, WWF 1, Popolus (alle deutsch), Tel. 03672/412086

Verkaufe, tausche: Streetfighter II 45 DM dt., Bubsy, 55 DM US. Kaufe folgende Spiele: Bomberman, Legend, evtl. Run Saber, R'n'R Racing, Populous 2, Aladding, Tel. 06132/-8463

Verkaufe/kaufe/tausche MD + SNES-Spiele. Suche Spiele, kaufe auch Sammlungen evtl. mit Gerät für MD, SNES, Neo Geo, Tel. 04774/1789 Rainer/Simone

Verk. SNES-Spiele, Super Soccer 60,-, Zelda 60,-, Axelray 70,-, Hyperzone 40,-, Hook 70,-, Sokoban 50,-, Wings 2 50,-, Turtles 4 60,-, SF 2 60,-, Tel. 09193/5865

Kaufe, verkaufe, tausche Spiele für Super-NES. Habe z.B. Actraiser, Mortal Comat, Push-Over usw. Tel. 04763/1509, Yoyo

Verkaufe Super Nintendo Spiel Castlevania 4 60 DM, Sebastian Benkler, Panoramast. 23, 88284 Wolpertswende, Tel. 07502/3303

Tausche SNES Games (dt. us, jp) auch gegen Mega CDs. Tausche MD, CD-ROM, alles univ., und Spiele usw. gegen 3D0, Jaguar oder MD2 und CD + ROM 2 (deutsch), Tel. 07354/2873

Verk., Kauf o. Tausch von SNES, MD, PC-Engine-Spielen, z.B. MD: Shinobi 3, Mortal Combat und weitere 15 Spieler für MD zwischen 20-50 DM usw., Tel. 07152/902375 ab 18.00

Kaufe Konsolen + Modulsammlungen. SNES/ Mega D./CD-III/NES/SM/GG/GB/Neo Geo/3D0. Verkaufe & tausche auch. Tel. 04521/71497, ab 18 Uhr

Verkaufe SNES-Spiele, habe Batman Returns (60 DM), Royal Rumble (75 DM), Zelda (45 DM), Soul Blader (50 DM), Fatal Fury (60 DM) und Rushing Beat (50 DM), Tel. 0281/15796, ab 19 Uhr

Tausche für SNES Tiny Toon, Probotector, Addams Family, Pilotwings, Super Soccer gegen Starfox, Vikings, Batman, Battletoads, King of the Monsters, Super off Road, Tel. 04344/3294

Verk. programmierbarer Arcade Joyst., Variab. Slow Mo, VNAB, Auftr. 6 F. Knöpfe + 3 Aktionslasten, lim. Auflage, nur 3 Mnt. alt, noch 7 Mnt. Garantie 95,-, Tel. 089/72401263

Tausche od. verkaufe SNES-Games für ca. 50,- sFr./DM pro Stück od. nach Vereinbarung. Anruf lohnt sich, Liste vorh. CH (0) 31/3811884, Mo-Do. 21-23 Uhr

Verk. od. tausche D: Castlevania (60), W. L. Baskettb. (60); US: 7th Saga (75), Fin. Fant. II (75), Des. Strike (70), P. T. O. (80), u.a., S. Starke, Zum Kahleberg 87, 14478 Potsdam

Tausche o. verkaufe Super Castlevania und T. M. H. Turtles für SNES, Tel. 05693/6361. Verkaufe Lynx II mit 4 Spielen und Netzteil für 200 DM, Tel. 05693/6361

Verkaufe Super Nintendo komplett mit zwei Joypads und zwei Spielen (Super Mario World + Super Ghoul's n Ghosts) für 250 DM, Tel. 02381/880135 (Henning)

Biete: Star Wing, Cybernator je 70,-, World L. Basketball, Probotector je 60,-, S. Soccer, F-Zero je 40,-, Stereo AV Kabel, Controller je 15,-, Tel. 07522/3313, Jan ver.

Tausche für Super-NES Shadow Run (US) gegen Mystic Quest (US/dt.), Tel. 05043/2854, nur am Wochenende, Fr. ab 15.00 Uhr - So. bis 20.00 Uhr

Verkaufe SNES mit 8 Spielen (Axelay, Streetfighter Turbo, Mortal Kombat, Adapter, Tiny Toon, Royal Rumble und so weiter, Tel. 08651/62149

Hallo Streetfighter II Turbo Fans! Für nur 10 DM inkl. Porto bekommt Ihr mehr als 30 Seiten heiße Tips, Tel. 02243/2187 für weitere Infos darüber (Tim)

Verkaufe Actraiser (D/50,- DM), Street Fighter 2 (D/50,- DM) und Mortal Kombat (D/80,- DM) oder alle zusammen für 130,- DM, Tel. 05203/7711, ab 16.00 Uhr

Verk./tausche Twinbee, Starwing, Mechw., Bomberman u.a. Suche Aladdin, Skyblazer, Equinox, Legend, Cool Spot u. Jurassic Park, ab 14 Uhr, Tel. 08141/72194

Super Empire Strikes Back, Tel. 030/6845822

Verkaufe Sim City japanisch 30 DM, F-Zero deutsche 50 DM und Parodius japanisch 60 DM. An Gabriel Hakel, 85238/Petershausen, Tel. 08137/5064

Verkaufe Mortal Kombat für das SNES (dt.) günstig! Tel. 06190/5492 ab 3 Uhr, Franco verlangen

Verk. SNES-Games (Bestzustand): Thunder Spirits (jp 29,-), Actraiser I (US 69,-) Castlevania 4 (jp 49,-), Turtles 4 (dt 69,-), Wrestlingmania (jp 49,-) alle VBI Tel. 089/7147457

Verkaufe oder tausche WWF Royal Rumble US mit Universal Adapter, Verkaufspreis VB oder tausche gegen Turtles Tournament Fighters o. Rock'n'Roll Racing, Tel. 02173/30120

Kaufe, verk., tausche alles für Super-NES, Mega Drive, PC-Engine, Turbo Duo, Neo Geo, Game Gear, Mega-CD, Mak, Tel. 089/1403732

Verkaufe dt. Tiny Toons; Zelda 3; F-Zero; Asterix, Preis nach Vereinbarung, Tel. 08121/2439, Michael, Tel. 08121/6907 Sebii Di. 18.30 bis 20.00 Uhr

SNES-Actraiser 75 DM, Adventure, Island 85 DM, Super Soccer 55 DM, Another World 85 DM, Mario Paint 65 DM = Alles deutsche Version (Krustys-Fun-House/45 DM) auch Deutsch, Marco Scheffler, Rudi-Arndt-Straße 41 a, 06766 Wolfen

Verkaufe 12 Spiele fürs SNES (Mortal Kombat, Striker, Tecmo NBA, Basketball...) zusammen für 770 DM, Nils, Tel. 02594/ 88994

Kaufe SNES bis 100,-, Spiele ab 35,- an sowie Mega-Drive & Spiele und Game Boy Spiel! Bin 24 h unter folgender Nr. erreichbar 02268/3691 Anrufbeantworter!

Verk. Super Nintendo dt. mit Adapter, 2 Pads, 8 Spielen und Scart-Stecker. Preis VB oder tausche gegen Neo Geo + ca. 3 Spiele, Tel. Schweiz 045/215542 Martin ver., abends

Tausche Spiel! Habe: Castlevania, Axel, Twinbee, Mario Allstar, Starwars, Starwing, Mortal K., Lemmings, Parodius, Mario Kart, Toons, Aladdin. Suche alles, Tel. 08193/6667

Verkaufe SNES-Spiele Fatal Fury (85,-) dt., Striker (90,-) dt., Desert Strike (75,-) US, Magical Quest (55,-) dt., Adresse: Saalfelder Weg 6, 68309 Mannheim, Tel. 0621/708567 ab 19.00 Uhr bis 21.00 Uhr, Roberto Marino

Verk. auf SNES: Desert Strike (60 DM) und Magical Quest (30 DM). Zusammen für nur 100 DM. Bitte anrufen! Christoph Roatz, Am Hausstrauch 4, 36160 Dipperz, Tel. 06657/7665

Super-Nintendo-Spiele: Zelda III; Alien Rebels; Rushing Beat II jp.; Final Fight II jp.; Mechwarrior us.; Streetfighter II; Turtles in Time; Pocky & Rocky; Wing Commander us.; King Arthur World us.; Axelray; Mario Allstars us.; Star Wars us.; F-Zero; Royal Rumble; alles komplett VB 790,- DM, Game Boy mit 19 Spielen (z. B. Zelda, Parodius, Tiny Toons, Probotector, Duck Tales.) VB 590,- DM, Tel. 02246/7529

Verk./tausche Spiele für SNES! Habe Dino City, Probotector, Super Soccer, Twinbee, Jimmy Connors, Streetfighter, Bomberman, Mechwarrior, Starwing u. Mario World. Suche Jurassic Park, Cool Spot, Mario Allstars, Streetfighter, Turbo, World Heroes, Legend. Suche auch Mega-Drive-Grundgerät! Zahle bis zu 100 DM (nur 100 % o.k. und nur dt.). Ab 14.00 Uhr, Tel. 08141/72194

Habe für SNES das Spiel Super Wrestlingmania. Verkaufe für 75 DM oder tausche gegen Sim City, Tel. 02255/8126 Bernd

Verkaufe diverse Japan-Spiele für Super Nintendo; suche Zelda 3 (dt.) und Super Mario Allstars (dt.), Dietmar Braun, Tel. 0032/80548261 (nach 17 Uhr!!!)

Tauschel/Verkaufe Mario Kart (us), Axelay (us), J. Connors Tennis (us), Starfox (us) und Zelda (dt.), Tel. 0511/713607 (Marco)

Tauschel/Verkaufe Super Protobator (jp), Axelay (jp), Super Pang (jp.), Super Soccer (dt.) und Streetfighter II (dt.) für je 60 DM, Alien 3 für 75 DM! Verkaufe PC-Kid I (PC-Engine) für 50 DM! Tel. 0511/713607, Guido

Diverses

Verkaufe und kaufe Module für Super-NES, Mega-Drive, Neo-Geo, PC-Engine, ggf. auch Tausch, auch Geräte. Suche Mega-CD 60 Hz, Rock'n'Roll Racing. Tel. 07331/40749

Hl, ihr Joypad-Vergewaltiger! Wir kaufen, verkaufen und tauschen alles für MD, GG, SNES, Mega-CD, GB, MS. Nottelefon: 0908/125696

SNES Joystick Stealth (us) 60 DM, XE15FC (I) 110 DM, Arcade Music CDs Final Fantasy 4 + 5, Piano Collection gegen Gebot, Rarität, Sammelobjekt, min. a. CD 100 DM; Tel. 0911/416119

Verkaufe folgende Neo-Geo-Spiele: Fatal Fury I 140 DM, Last Resort 150 DM, Rolo Army 140 DM. Alle zusammen für 400 DM. Tel. 06504/8558 Stefan, ab 14.00 Uhr. Verkaufe außerdem Mega Drive mit Arcade Power Stick und den Spielen Shinobi, Quackshot, Hellfire für 200 DM

Tausche, verk. und kaufe SNES, GB und GG-Spiele: z.B. Star Wars 2, Zelda 4, Cool Spot, Rock'n'Roll Racing, Dead Dance, Mystick Quest, usw. Tel. 06109/33209

Verkaufe SNES: Batman Returns (us, 65 DM), Sim City (40 DM, dt.), Tiny Toons (40 DM, dt.), Mega Drive: Tiny Toons (60 DM, dt.), Tel. 02737/4939 (ab 17.00 Uhr)

Tausche, kaufe, verkaufe Neo-Geo-Module. Tel. 030/9215653 (Jens verlangen)

Verkaufe günstig Spiele für Mega Drive u. SNES, Lynx + 8 Spiele. Verkaufe Turbo Duo + 24 Spiele für 1299,-. Tausche Neo Geo Spiele. Tel. 089/4701827

Verkaufe-Tausche: Mega Drive, Super NES, Neo Geo Spiele und Platinen! Verkaufe Game Boy + 7 Top-Spielen. VB: 300 DM. Suche billiges MD-CD, 14-21 Uhr (Tel. 07541/51360)

Viewpoint! Verkaufe Viewpoint nach Gebot. Markus Tjebben, Scharhornstr. 7, 26802 Moormerland, Tel. 04954/4594, Fax: 04954/4166 ab 14 Uhr, nach Markus fragen

Suche alte Systeme, mögl. kompl. + Module: Coleco, Intellivision, Atari 2600, 5200, 7800, Interton, Hanimex, Philips. Ang. an: S. Herr, Douglasstr. 10, 76133 Karlsruhe

Verkaufe Neo Geo Gold-Pack (2 Boards, M-Card; 1 Spiel nach Wahl) 750,-. Außerdem Atari Lynx II mit 5 Spielen, VHB 260,-, Tel. 06725/1011 ab 18.30 Uhr

Neo-Geo-Spiele Art of Fighting 250 DM, Robo Army 200 DM, Fatal Fury 200 DM, Raguy 140 DM, Tel. 06872/4497

Suche kostengünstig guterhaltene Video-Games bis 1/93 und Club Nintendo bis 6/93 Heft, Tel. 03521/457355

Tausche, verk. + kaufe Spiele für SNES, Mega-Drive, Mega-CD, Neo Geo, PC-Engine, Game Gear und Lynx. Tel. Österreich 0662/873471 ab 19.00 Uhr

Verkaufe 14"-Philips-Monitor. 1/2 Jahr alt 100% o.k. Ausgänge: AV und RGB! Mit US-Konsolen (SNES, MD/MCD, Neo Geo, Jaguar, usw.) 20 % besser, VB 280 DM. Tel. 02331/44785

Panasonic 3DO od. Atari Jaguar mit Spielen ges., Tel. 0431/712364

Manga! Verkaufe oder tausche "Wicked City" (ab 18, engl. übersetzt), ganz neu, 100 % o.k., für 40 DM; suche Verbindungen zu Manga-Fans, Tel. 0511/446248, Erich

Verk. SF II (39,-), Actraiser (59,-) für SNES dt., MS II + 2 Spiele + 2 Joypads (139,-), für GB 2 - The Judgement Day (19,-), Tel. 07082/40653 (17-20 Uhr). Nach Eduard fragen!

Insider aufgepaßt! More Fun? More Action? Wir bieten: Kostenlose Mitgliedschaft, Wettbewerbe mit Gewinnmöglichkeiten, Kontakte zu anderen Usern und mehr. Voraussetzung: Ihr habt Spaß an Games! War Ihr tun müßt: Nur schriftlich melden bei: NIC, Roger Mohr, Krusestr. 3, 59457 Werl

Verkaufe Sengoku 2/190 DM, Magician Lord/120 DM für Neo Geo. Für SNES Mortal Combat/85 DM; Tel. 07930/2005

Suche Action-Replay für SNES und NES, möglichst billig! Tel. 07131/578239, Fax: 07131/578236. Fragt nach Sebastian

Verkaufe Spiele fürs SNES/Mega D./Neo Geo/SM/NES/US-NES/Lynx/GG/GB, z.B. fürs DT SNES = World Aeros/Street Fighter II Turbo je 1000 DM, Tel. 04521/71497, tausche, ab 18 Uhr

Verkaufe: California Games II für 99 DM, Race Drivin für 60 DM, Super Wrestle Mania für 60 DM, Tiny Toon für 90 DM, Tel. 06473/2528 od. -779

Verkaufe SNES: Magical Quest, NES: Mario 1, 2, 3, Duck Tales, Turtles 2, Chip'n'Chap Protobator, Castlevania, Bubble Bobble, Gauntlet 2; NES: 20, SNES: 50 DM, Tel. 07671/8716

Tausche/Verk. SNES-Spiele, suche Rollenspiele, verk. Neo Geo + Sp. + Zub., suche Silberstern Bd. 3, Garth + Torian Bd. "Straße d. Ungeheuer", Tel. 0821/481712

Suche feste Tauschpartner für alle Konsolen und meinen STE! Nur Topspiele! Schickt Liste + Tel.-Nr. an: Matthias Winkler, Salinenstr. 20, 59425 Unna

Kaufe Spiele für: SNES (nur jp. und us) bis 50 DM, Game Gear (dt., jp. und us) bis 30 DM, Game Boy (dt. jp. und us) bis 20 DM, NES (nur dt.) bis 30 DM. Suche auch Lynx. Angebote an: Saidi Mwazola, Gartensr. 19, 27404 Zeven. Auch Kontakt zu Leuten, die Spiele mit mir tauschen, gesucht!

(Verk.), kaufe, tausche Spiele für SNES, MD, Mega-CD. Habe z.B.: Shining Force, Thunderhawk, Mario Allstars etc. Hauptsächlich Tausch. Jan Freise, Ebst 1, 25881 Tating, Tel. 04862/316 oder /17337 (selten). Suche Rollenspiele.

Verkaufe aus meiner Spielesammlung (SNES, NES, MD), z.T. top aktuelle Spiele. Nähere Infos unter Tel. 0641/791740

Tausche folgende MD-Spiele: Snake Rattle'n' Roll dt., Gain Ground jp., Double Dragon II jp., etc. Suche Game Boy mit Spielen und Lynx mit Spielen (günstig). Suche günstige Master System Spiele, zahle bis 20 DM. Tausche für SNES Tiny Toons und Final Fight II jp., Tel. 07724/3476 ab 16.30 Uhr

Suche alle möglichen Konsolen! Z. B. Neo Geo, Super NES, Mega Drive bzw. Mega CD. Wenn Ihr Konsolen habt, die Ihr loswerden wollt, oder Konsolen braucht, ruft doch mal an unter Tel. 04541/83644

Verk. NEC Turbo-Express (Handheld) und 5 Spiele: Bonk 2; Bomberman; Cadash, Gunhed und Parasol Stars für 350 DM (inkl. Netzadapter). Turbo Duo (US/JP) mit 6 Spielen 600 DM. Roland Wenzel, Matthias-G.-Ring 2, 97422 Schweinfurt

Hallo Videospielefreunde! Lust auf was Neues? habe einige Module für Neo Geo (z.B. Viewpoint, Super Sidekicks), Super NES (z. B. Mortal Combat, Striker) und Mega Drive (z. B. Jungle Strike, Flashback) zu verkaufen oder zu tauschen. Auch viele PC-Engine Titel. Suche Mega-CD-ROM, Samurai Showdown. Tel. 07331/40749

Verkaufe Mega Drive (50/60 HZ) + Sega-CD (US) + RGB-Kabel + 2 Joypads + folgende CD-Spiele: Sewer Shark, Cobra Command, Sherlock Holmes, Sol-Feace, Sega-Classics. Neuwertig, für 590 DM (NP 1180 DM!!) Tel. 05251/409902 (Alexander)

Stop! Tausche Streetfighter II, dt., 100 % o.k., mit Anleitung gegen so ziemlich jedes andere gute SNES-Spiel (möglichst Jump'n'Run, Beat'em up o. Adventure mit 2-Spieler-Modus, z.B. Bubsy, SMW, Mortal Combat o. Another World). Christian Schmitt: Tel. 0651/36245

Verkaufe Philips Monitor (1/2 Jahr alt, original Verpackung!) kompatibel zu fast allen erhältlichen Konsolen-Systemen (SNES, MD, Mega-CD, Neo Geo, PC-Engine, Commodore Amiga/DC-32) Ausgänge: AV und RGB! (RGB Konsolen + Monitor 20 % schneller als die dt. Schlafabletten, keine lästigen PAL "Baiken" mehr!). Bessere, schnellere, buntere und schärfere Grafik als jeder Fernseher. Kaum gebraucht, äußerlich und technisch 100 % o.k.! VB 200 DM, Tel. 02331/44785, Oliver

MD: Suche MD-PAL (Konsole); suche MD-Spiele: NHL '94, Aladdin, Streetf. 2 Special; SNES: Suche SF2 Turbo, Sim City, Striker, M. Combat; verkaufe: Game Boy + 5 Games, für SNES: Mario Cart, Mario World, Populous, Starwing, J. Connors; tausche auch! Tel. 08031/7685

Verk. Neo Geo + 6 Spiele (Art o. F., S. Sidekicks, Baseball, 2 usw.) + 2 Sticks + M. Card für 1899,-/verk. Turbo Duo + 25 Spiele für 1399,-/verk. Lynx + 8 Sp. für 199,-/verk. div. MD-Spiele ab 40,- sowie Mastersys. Adapter für 45,- (neu), Tel. 089/4701827

Sonstiges

Verkaufe Turbo-Duo mit 11 Spielen + 5-Player-Adapter + 3 Joypads. Alles neuwertig (1a-Zustand) und originalverpackt. VB 850,-, Tel. 08552/1382 (Uli)

Kaufe gebrauchte Spiele für SNES, MD, Turbo, Duo/PC Engine und Neo Geo. Tel. 0931/65389 nur werktags zw. 14-17 Uhr (Thomas)

Suche günstig Module für die Systeme: Coloco, Interton, SM und SN. Bin auch an gbr. Konsolen interessiert. Adr.: Kai Spannbauer, Wolkstr. 42, 73312 Geislingen

Verkaufe Turbo Duo komplett + 10 Games, u.a. Gate o. T., Lord o. T., Y's, P.O.P., + Turbo Express für 850,- DM! NP: 1700 DM; Neuw. Tel. 0981/86975 (Ulli)

PC-Engine Cards Splatterhouse, Puzzleboy, Devil Crash, Bonze Adventure, Kato u. Ken, Preis VS. Tel. 05177/8113

Löse meine Turbo-Duo- + Neo-Geo-Sammlung auf. Viele Raritäten + Top-Titel günstig abzugeben. Tel. freitags + samstags ab 12.00 Uhr. Tel. 02872/8411, Thorsten

Verkaufe Super Nintendo Games + Turbo Duo Games (CDs). Suche Mega CD, Tel. 089/8132263 bis 22.00 h

Tausche Mega Drive + 2 Joypads + 10 Spiele + 6 Knöpfe Joypad + Master-System-Converter + Moonwalker gegen Neo Geo mit 2 Spielen (World Heroes 2 oder andere), Tel. 06109/71101

PC-Engine, SNES, MD, GB-Spiele; verkaufe, tausche, kaufe: Gunhead, Alien + Devilcrush, Hero Tonma, PC-Kid; Jungle Strike, Star Wars, Cool Spot, usw. Tel. 07621/74370; 14-20 h

Verk. Neo Geo Joypad 85 DM, M. Card 35 DM, Sidekicks 280 DM, Robo Army 160 DM. Verk. für SNES, J. Connors (us) 70 DM. Tel. 06103/373086

Kaufe/verkaufe Hard- und Software für SNES, MD, Neo Geo, 3DO, Jaguar, Tel. 02861/4462 ab 19.30 Uhr (Frank), Samurai Showdown 329,- DM

Verkaufe Panasonic 3DO-Aus Japan voll betriebsfähig, 12 Spiele, 2 Joypads, VB 1500 DM. Bitte schnell melden! Nach Giso verlangen. Tel. 07153/72598

Verk. Neo Geo + 3 Joyboards + Memory Card + Art of Fighting und Fatal Fury, VB 950 DM. Ab 19.00 Uhr, Tel. 04421/52568, Werner

Turbo Duo + 7-Spiele-Set + Cadash + Loom + Parasol Stars NP 900,-, 3/4 Jahr alt! VB 500,-, T. nach 16.00 Uhr 09722/1825 (Marco)

Tausche Neo Geo u. Super NES (us), Hard-u. Software, habe: Cyber Lip, Mechwarrior, Amazing Tennis usw. Mo-So. ab 14.00 Uhr, Tel. 07131/484680, Franco

Verkaufe + kaufe Spiele für PC-Engine, us + Sp. Card + CD. Habe z.B. Parodius + Acroblaster. Suche eine Super Grafz sowie Neo-Geo-Spiele. Tel. 02334/40198, Peter

Kaufe und tausche Spiele für Amiga CD 32. Suche auch einen Amiga CD 32 Club. Helmut Wechselberger, Aussergasse 11, A-6474 Jenzens, Österreich, Tel. 0043/5414/660

Verk. Neo Geo Pal-System mit 2 Spielen: Sengoku und Art of Fighting u. 2 Joyst. f. 900 DM, NP ca. 1500 DM, Tel. 0221/ 4303937

Stop! Suche someone jap. Neo Geo 60 Hz im Tausch gegen mein amerik. Neo Geo 60 Hz, 100 % o.k. + 2 Spiele! Dringend! Tel. 06291/1653, Tarek, ab 18.00 Uhr

Suche: Neo Geo Games, z.B. Ninja Commando; Sengoku I; Magician Lord; Eight Man; Cyberlip; Alpha Mission 2; Blues Journey; Riding Hero; Crossed Swords; Trash Rally; evtl. auch Tausch. T. 08431/41991 od. 2564

Verschenke Sega-Spiele: Mega-Drive, Master System und Game Gear. Einfach anrufen: 0821/584841, ab 16.00 Uhr. Pro Anrufer nur 1 Spiel - and don't zap!

Neo Geo, SNES: Verkaufe alle Spiele 50 % unter Neupreis (z.B. World Heroes II, Tiny Toons). Einfach mal anrufen: 02455/2583 (Stefan)

Automaten + Platinen kaufe und verk. z.B. Asterix/Bomberman/Vendera/R-Type usw. Tel. 02872/7369 Mittwoch abends, sonst Anrufbeantworter

Verkaufe oder tausche Videogames, Zeitschriften von 2/93, 3/93, 4/93, 5/93, 8/93, 9/93, 10/93, 11/93, 12/93. Bitte meldet Euch! Tel. 0931/49192 bei Oliver Frey

Suche Neo Geo (RGB) mit einem Joypad für 250,- bis 300,- DM. Tausche auch gegen mein SNES mit 4 Spielen. Tel. 089/3138334. Fragt nach Dieter!

**Wichtige
Hinweise für
alle
Kleinanzeigen-
inserenten:**

Kleinanzeigenaufträge ohne Absenderangabe auf der Rückseite der Karte sowie Anzeigentexte unter Postlagernummer können leider nicht veröffentlicht werden.

Zur Bezahlung von Kleinanzeigen können ab sofort keine Fremdwährungen mehr angenommen werden.

Bitte achten Sie darauf, daß Ihre Auftragskarten immer vollständig ausgefüllt sind (z.B. Unterschrift).

Hier regiert der Colt Lethal Enforcers

Alle Mega-Drive-Pistolereros, die das Baller-Spektakel aufgrund mangelnder Mäuse für ein Mega-CD schon abgeschrieben haben, dürfen frohlocken: Konami USA bringt das hierzulande stark indizierungsgefährdete Selbstjustiz-Spiel auch auf Modul heraus. Am Spielablauf hat sich nichts geändert. Per mitgelieferter Plastik-Wumme ballert der eifrige Geset-

zeshüter auf die Armee von Terroristen, die es sich in allen Stadtteilen gemütlich gemacht haben. Vor dem Spiel zielt Ihr mit dem Colt dabei auf eine Zielscheibe, um die Genauigkeit Eurer Knarre zu justieren. Während der Gangster-Jagd dürft Ihr nach wie vor nicht zuviele Schüsse verballern (knappes Polizei-Budget...) oder gar eine der zahlreichen und dümmlich mitten

im Kugelhagel über den Bildschirm laufenden Geiseln über den Haufen schießen. In diesem Fall wird Euch nämlich der Zutritt zum nächsthöheren Level verwehrt und Ihr kontrolliert mangels Qualifikation wieder Parkuhren. Eine deutsche Version wird es definitiv nicht geben, denn Konami Deutschland lehnt Gewaltdarstellungen in Videospiele strikt ab und distanziert sich deshalb von diesem Modul.



geht so

Diese Version ist bis auf die im Vergleich zur CD klar schwächeren Soundeffekte und Musiken eigentlich identisch zur Mega-CD-Version. Mal abgesehen von der fragwürdigen Brutalität hat mich am meisten aufgeregt, daß Ihr bei ungünstigen Lichtverhältnissen nicht auf bestimm-

te Bildschirmstellen feuern könnt und somit dem Kugelhagel der Terroristen hilflos ausgesetzt seid. Nachwuchs-Rambos dürfen wegen der zahlreichen Bonus-Waffen dennoch mit dem Import liebäugeln. rk



Es glüht der Colt, das Blut das spritzt, wenn Ralf vor Lethal Enforcers sitzt (frei nach Goethe)



System: Mega Drive
Spieleart: Shoot'em Up

Hersteller: Konami
Testversion von: Galaxy
Anzahl der Spieler: 1-2
Features: Mitgelieferte Plastik-Kanone, Continue
Schwierigkeitsgrad: 6
Preis: ca. 150 Mark

Grafik:

59%

Musik:

72%

Soundeffekt:

56%

Spiel-
spaß

63%



Redaktionswertung

Augen zu und drauf

Greatest Heavyweight

Was Electro Brain (*Boxing Legends of the Ring*) kann, können wir schon lange, dachte sich Sega Amerika und stampft ebenfalls ein Box-Modul mit den Legenden der Ringseile aus dem Boden. Ihr sucht Euch also eine

Identifikationsfigur aus acht alten und neuen Box-Größen wie Muhammed Ali und Evander Holyfield und bekriegt Euch dann mit dem Gegner Eurer Wahl (menschlich oder von der Maschine gesteuert) in Seitenansicht. Mit dem neuen

Sechs-Button-Joyypad (das alte tut's zur Not auch) schöpft Ihr dann Eure Haken und Geraden aus dem Standard-Repertoire der Boxer. Am unteren Bildschirmrand beobachtet Ihr dann an den Veränderungen Eures muskulösen Body's und Eurer Birne, welche Auswirkungen gegnerische Treffer haben. Solltet Ihr von prominenten Boxern nichts halten, begeben Sie Euch am besten in den Career-Mode, um Euch als Nobody selbst hochzudienen.



geht so

Irgendwie spricht mich *Greatest Heavyweights* nicht so recht an. Die Boxer sind zwar liebevoll gezeichnet und geben während des Fights markige Kommentare von sich. Doch spielerisch macht das Gekloppe aus dem Hause Sega eine recht biedere Figur. Mit der Taktik "Augen zu

und drauf" habt Ihr noch am ehesten Erfolg. In dieser Hinsicht hat mir *Boxing Legends of the Ring* von Electro Brain wesentlich besser gefallen. Schön zu sehen, daß ein kleines Softwarehaus Sega auch mal ein Schnippchen schlägt. rk

System: Mega Drive
Spieleart: Box-Simulation

Hersteller: Sega
Testversion von: Galaxy
Anzahl der Spieler: 1-2
Features: Zeitlupe, Continue, Career-Mode
Schwierigkeitsgrad: 6
Preis: ca. 120 Mark

Grafik:

57%

Musik:

6%

Soundeffekt:

65%

Spiel-
spaß

51%



Redaktionswertung



Dem Publikum läuft schon der Sabber aus dem Mund. Viele berühmte Ex-Boxer stehen Euch zur Verfügung.



Klatsch!

Double Clutch

Der eigentliche Hardwarehersteller Asciiware beschert uns ein Rennspiel von schon nahezu antiker Bauart. Während die Strecke über den Bildschirm scrollt, verfolgt Ihr das Geschehen aus der Vogelperspektive. Die Rennwagen-Sprites sind bullig (fast quadratisch) gehalten, Bäume und Sträucher erscheinen von oben als schattierte Kegel (es

könnten auch überdimensionale Pilze sein). Die Steuerung hat R.C.-Charakter, das heißt: Führt Euer Wagen "von oben nach unten", ist auch die Lenkung umgedreht. Für bessere Sieges-Chancen sammelt Ihr Extras, die auf der Strecke liegen. Turbos, Geld und Reparaturkits halten Euren Renner vorne. Im Zweispielermodus fahren beide Pilo-



Qualitativ eine Frechheit, aber zu zweit echt witzig: Double Clutch spaltet die Lager

ten auf demselben Bildschirm, wird einer abgedrängt, erscheint er hinter dem Gegner (mit einer Zeitstrafe).



geht so

Gleich vorneweg: Dieses Modul ist von der Aufmerksamkeit und der Programmier-technik her eine absolute Frechheit. Qualitativ ist es den Hunderter absolut nicht wert. Nun das große "aber": Zu zweit macht das Spiel richtig Spaß. Im Gegensatz zu den meisten anderen Rennspielen lernt Ihr ziemlich schnell, daß Ihr nicht gegeneinander sondern miteinander das Rennen bestreitet. Durch das "Rücksetzpunkt-Prinzip" profitieren beide Fahrer vom Können des jeweils anderen. So läßt sich auch das Preisgeld-Tuning-

System geschickt einsetzen. Je nach Streckenabschnitt liegt dann immer einer vorne. Wer einen Partner und das Geld fürs Modul übrig hat, darf zugreifen. Ärmere Solo-Rennspielfans lassen doch lieber die Finger davon. *jb*

System: **Mega Drive**
Spieletyp: **Rennspiel**

Hersteller: **Asciiware**
Testversion von: **Galaxy**
Anzahl der Spieler: **1 bis 2**
Features: **-**

Schwierigkeitsgrad: **4 bis 8**
Preis: **ca. 100 Mark**

Grafik:

50%

Musik:

52%

Soundeffekt:

24%

Spiel-
spaß

62%

Redaktionswertung

Bohnenstangen

Mean Beans



Dr. Robotnik, der Unhold aus den Sonic-Abenteuern, versucht, alle Einwohner von Beanville zu entführen. Ihr müßt ihn aufhalten! Bohnen fallen in Paaren in einen Dungeon. Eure Aufgabe ist es, vier gleichfarbige Erbsen entweder horizontal oder vertikal zu vereinen, um sie somit vor dem bösen Dr. Robotnik zu schützen. So ein Viererhaufen ver-

schwindet vom Bildschirm und alles, was darüberliegt, fällt nach unten durch. Für jedes gerettete Quartett gibt's Punkte. Außerdem erscheint bei Eurem Gegner auf der anderen Bildschirmseite eine schwarze Anti-Bohne, die Ihr nur in Verbindung mit einem normalen Viererblock entfernen könnt. Verschwindet ein Quartett und darüberliegende Bohnen fal-

len herunter und bilden wieder einen gleichfarbigen Vierer, entsteht eine Kettenreaktion und die Anzahl der schwarzen Spielverderber beim Gegner vervielfacht sich. Ihr könnt gegen Dr. Robotniks Roboter oder gegen einen Freund antreten.

winnchance. Das ist einer der großen Pluspunkte dieses Spiels. Ihr könnt Euch auch aus scheinbar ausgewogenen Situationen immer noch retten und innerhalb kürzester Zeit das Rad wenden. *Tetris-Fans* langt zu! *rz*



Wenn so viele schwarze Bohnen runterfallen, ist der Gegner meist in Schwierigkeiten. Der Roboter aus Level 12 ist ganz schön happig.



super

Dr. Robotnik's Mean Bean Machine ist einfach affengeil. Nach jeder Kettenreaktion ertönt ein hämisches "Yiha" oder "Hippie", und der Gegner wird mit schwarzen Bohnen zugeschüttet. Die Schadenfreude verzerrt das glückliche Spielergesicht. Deshalb versucht Ihr am besten gleich nach Spielbeginn, gezielt auf Kettenreaktionen hinzubauen. Auch wenn Euer Dungeon fast schon zu ist, habt Ihr immer noch eine Ge-

System: **Mega Drive**
Spieletyp: **Geschicklichkeit mit Strategieanforderung**
Hersteller: **Compile**
Testversion von: **Galaxy**
Anzahl der Spieler: **1 bis 2**
Features: **Continue**

Schwierigkeitsgrad: **3 bis 9**
Preis: **ca. 120 Mark**

Grafik:

50%

Musik:

68%

Soundeffekt:

40%

Spiel-
spaß

85%



Redaktionswertung

GAMME

EXPRESS

JETZ

GEHT'S

ABW

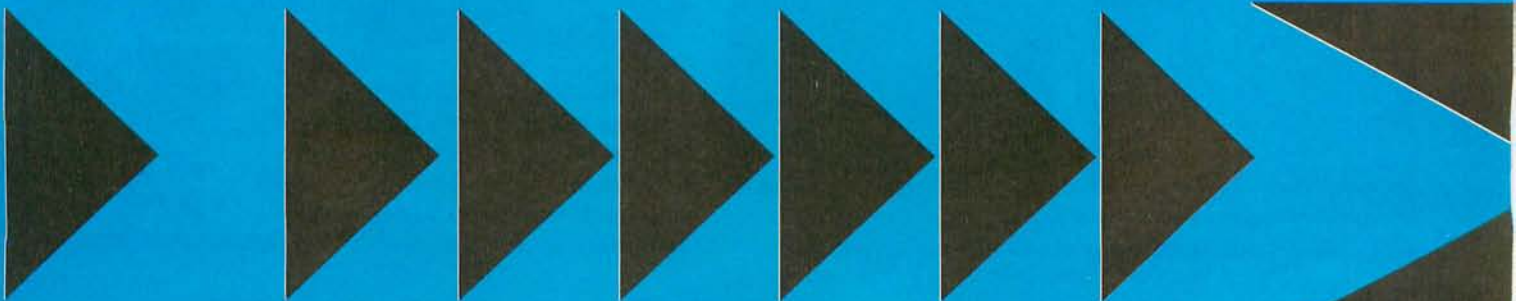

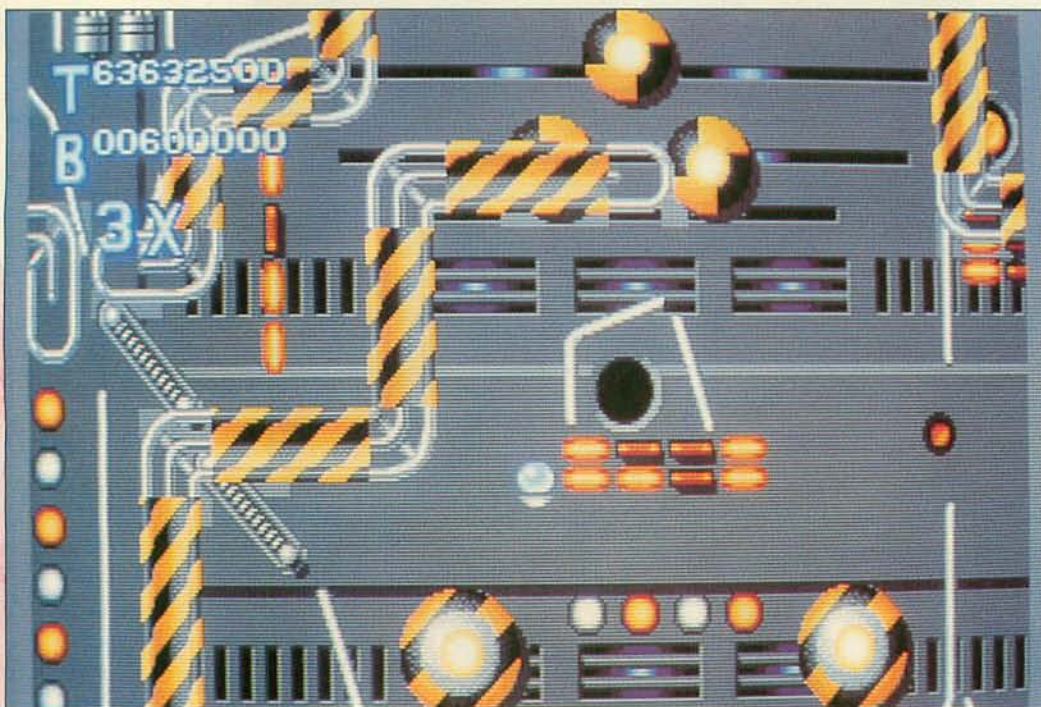

High score Marke Eigenbau: Der Phantasie eines Flipper-Designers sind kaum Grenzen gesetzt.

tende Grafiken und Gags. Die Palette der Spielelemente ist zwar umfangreich, irgendwann stoßt Ihr jedoch an die Grenzen von *Virtual Pinball* (spätestens durch die begrenzte Anzahl an Elementen). Trotzdem ist durch den Editor Langzeitmotivation garantiert. Ihr beginnt sicherlich mit einem Tisch, auf dem Ihr endlos Punkte scheffelt, bald merkt Ihr jedoch, daß es mehr auf Anforderung und Aufgabenstellung ankommt. Schade nur, daß man die Spielelemente nur auf einem (wenn auch engen) Raster setzen kann. So entstehen öfters unbeabsichtigte Löcher, durch die die Kugel ins Aus gehen kann. Wegen solchen Patzern werden vor allem ungeübte Bastler öfters den ganzen Tisch umgestalten müssen. Mir persönlich geht die Musik ganz schön auf die Nerven. Mein Geräuschbedarf ist mit den Soundeffekten mehr als abgedeckt. Alles in allem ist *Virtual Pinball* eine tolle Sache für alle, die ihren Flipper selbst entwerfen wollen, auch wenn das Programm kleine technische Mängel aufweist. *jb*

Pushen-Power Virtual Pinball

Videospielflipper haben eine lange Tradition. Jedes System hat mindestens einen Stahlkugelautomaten im Programm. Um hier nicht als einer von vielen unterzugehen, hat sich Electronic Arts für *Virtual Pinball* ein Schmankerl einfallen lassen: Den (für Konsolen) ersten Konstruktions-Kit. Neben etlichen im Modul enthaltenen Flippern, dürfen auch selbstgebaute Tische gespielt werden. Die einzige

Vorgabe ist die Größe des Flippers: Etwa vier Bildschirme (zwei auf zwei). Dabei scrollt der Bildausschnitt immer nach Eurer Kugel (auch beim Multi-Ball-Spiel). Für die Optik stehen verschiedene Grafiksätze von Splatter über Industrial bis zum Pool-Tisch zur Verfügung. Jeder Grafiksatz hat freilich seine eigenen Soundeffekte. Klickt im Menü den Workshop an, und dem Flipperdesigner sind kaum

Grenzen gesetzt. Wände, Rampen, Bumper, Targets und vieles mehr verteilt Ihr nach Belieben aus dem Tisch. Vom puritanischen "Zwei Flipper, 'n' paar Bumper und das war's" bis zum vollgepackten High-Speed-Nonsense ist alles drin. Zum Probespielen speichert Ihr Euer Werk auf einem von zehn Plätzen ab. Einsteiger erhalten mit mehreren "Blaupausen-Tischen" Hilfestellung und Anregungen. Natürlich dürft Ihr auch die vorhandenen Tische im Workshop selbst verändern und als "Eigenwerk" abspeichern. Zum Spiel gibt's schräge bis fetzige Musiken, die Ihr je nach Bedarf wechselt oder abschaltet.

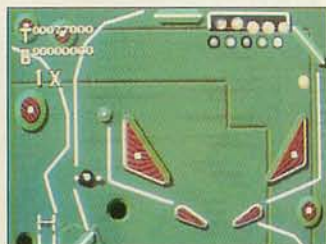
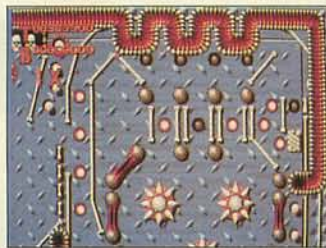
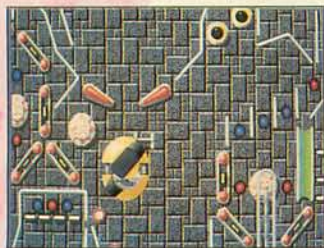

Diverse Grafiksätze sorgen für Abwechslung. Auch vorhandene Flipper dürft Ihr ummodellern und in der Bibliothek abspeichern.



gut

Die Klasse von *Devil Crash* (*Dragon's Fury*) oder *Dragon's Revenge* erreicht *Virtual Pinball* nicht. Dazu ist das Tisch-Design zu dünn. Außerdem fehlen unterhal-

System: **Mega Drive**
 Spielertyp: **Flipper**
 Hersteller: **Electronic Arts**
 Testversion von:
Electronic Arts
 Anzahl der Spieler: **1**
 Features: **Batterie, Editor**

Schwierigkeitsgrad: **1 bis 9**
 Preis: **ca. 120 Mark**

Grafik:

58%

Musik:

63%

Soundeffekt:

61%

Spiel-
 spaß

74%

GAMES

EXPRESS

MEGA DRIVE

CD Lunar the Silverstar demnä. erhältlich	Chuck Rock dt	99.-
Dragons Revenge demnä. erhältlich	Chuck Rock II Son of Chuck dt	99.-
Pagsy demnä. erhältlich	Cool Spot dt	99.-
Landstalker dt demnä. erhältlich	Cosmic Spacehead us	99.-
Aero the Acrobat us 99.-	Dashin' Desperados us	99.-
Aladdin dt/us 109.-/99.-	Dinosaurs for Hire us	89.-
Batman Returns us 59.-	Dracula us	109.-
Battletoads us 79.-	Ecco the Dolphin dt	99.-
Battletoads vs. Double Dragon us 109.-	F-15 Strike Eagle II MD us	109.-
BOB dt/us 99.-/89.-	FIFA International Soccer dt	99.-
Bubby dt 99.-	Fatal Fury dt/jp	109.-/59.-
CD Afterburner 3 dt/us 89.-/79.-	Firemustang jp	49.-
CD Batman Returns dt 99.-	Flashback dt	109.-
CD Chuck Rock us 79.-	Flintstones dt	99.-
CD Dracula us 109.-	Formula One dt/us	119.-/109.-
CD Ecco the Dolphin dt/us 89.-	Gaiques us	39.-
CD Final Fight dt/us 89.-	Gain Ground dt	49.-
CD INXS Make my Video dt 89.-	Gauntlet 4 us	99.-
CD Jaguar XJ-220 dt 89.-	General Chaos dt	109.-
CD Lethal Enforcement us 129.-	George F. KO Boxing us	49.-
CD Monkey Island us 99.-	Global Gladiators dt	99.-
CD Nighttrap us 109.-	G-Loc jp	49.-
CD Prince of Persia dt/us 89.-/79.-	Golden Axe III jp	89.-
CD Robo Aleste dt/us 99.-/89.-	Grandslam Tennis dt	89.-
CD Sherlock Holmes 1 dt 109.-	Gunstar Heroes dt/jp	99.-/79.-
CD Silpheed dt/us 89.-/99.-	Hardball 3 us	99.-
CD Sonic dt 89.-	Haunting dt/us	119.-/99.-
CD Spiderman vs Kingpin us 109.-	Home Alone dt	49.-
CD Thunderhawk dt 99.-	Hook us	99.-
CD Thunderstrike us 99.-	Humans us	109.-
CD Time Gal us/dt 89.-	Immortal dt	49.-
CD Wolfchild dt 99.-	Jewel Master us	39.-
Carmen San Diego us 49.-	Joe Montana	109.-

John Madden 93 us 89.-	Summer Challenge dt	99.-
John Madden 94 dt/us 119.-/109.-	Sunset Riders dt	89.-
Jordan vs Bird us 39.-	Superman dt	59.-
Jungle Strike dt/us 109.-/99.-	T2 The Arcade us	79.-
Jurassic Park dt/us 109.-/99.-	TMNT Teenage M. Turtles dt	99.-
King of Monsters dt 59.-	Technoclash dt/us	99.-/79.-
Landstalker us 109.-	Tecmo Bowl us	119.-
Leaderboard Golf dt 69.-	Thunderfox us	39.-
Lemmings dt 99.-	Tiny Toons dt	89.-
Lethal Enforcers Modul us 149.-	Toe Jam & Earl 2 us	99.-
Mega lo Mania dt 99.-	Treasure Island (McDonalds) jp	99.-
Micro Machines dt 89.-	Turtles Tournament Fighters dt	119.-
Mig-29 dt 99.-	Two Tribes Populous II dt	99.-
Mortal Kombat dt/us 109.-/99.-	Ultimate Quix us	39.-
Mutant League Football us 89.-	Ultimate Soccer dt	99.-
NBA-Allstar Challenge us 69.-	WWF Royal Rumble dt/us	119.-/109.-
NFL Football us 99.-	Wimbledon dt	99.-
NHL 94 dt 109.-	World of Illusion dt	89.-
NHL-Hockey 94 dt 109.-	X-Men dt/us	99.-/89.-
NHLPA Hockey 93 dt/us 79.-/99.-	Xenon 2 dt	39.-
Othifants dt 99.-	Zombies A. m. Neigh. us	99.-
Outrun 2019 dt 99.-	4-Spieler Adapter SEGA	49.-
Power Monger dt 99.-	6-Button Pad Dauerfeuer MD us	39.-
Rampart us 59.-	6-Button Pad MD dt	39.-
Ranger X dt/us 99.-/89.-	Action Replay Pro MD dt	89.-
Road Rash II dt/us 99.-/89.-	CD-Rom I inkl. 5 CD us	479.-
Rocket Knight Adv. dt 99.-	CD-Rom II us inkl. Sewer	539.-
Rolling Thunder III us 99.-	CD-Rom II inkl. Road Avenger dt	569.-
Rolo to the Rescue dt 99.-	CD-Rom ohne Spiel Megadrive dt	499.-
Royale Rumble dt/us 109.-	CDX Converter dt	99.-
Samurai Catchen jp 39.-	Capcom Powerstick MD us	169.-
Shining Force dt/us 119.-/109.-	Hyperbeam Pads Infrarot jp	89.-
Shinobi 3 us/jp 99.-/79.-	Japan Converter jp	19.-
Side Pocket jp 99.-	Megadrive II Aladdin Set dt	295.-
Snake Rattle & Roll dt 99.-	Megadrive II Grundgerät dt	199.-
Sonic II dt 89.-	Manacer inkl. 6 Spiele us	119.-
Sonic Spinball dt 99.-	NTSC Converter 60Hz us SEGA	39.-
Spiderman X-Man us 89.-	RGB Kabel MD 1 und 2	29.-
Splatterhouse 3 us 119.-	Sega 4-Player Ad. MD jp	49.-
Streelfighter II Turbo dt/jp/us 129.-/119.-/109.-	SG Programmable Pads MD dt	59.-
Streets of Rage II dt 89.-		
Strider II dt 59.-		

!!! 3DO von PANASONIC !!!

Viele Angebote ab 29.- DM - Bitte telefonisch erfragen!

Young Merlin demnä. erhältlich	Final Fight II us	119.-
Flashback demnä. erhältlich	Final Stretch jp	159.-
Jungle Strike demnä. erhältlich	First Samurai us	99.-
Super Battletank II demnä. erhältlich	GP-1 Motorcycle	129.-
Turn and Burn SNES demnä. erhältlich	Ghost'n Ghouls jp	29.-
7th Saga us 129.-	Gods dt/us	109.-/99.-
Actraiser II us 119.-	Goof Troop us	99.-
Addams Family II us 59.-	Harley Humongous us	89.-
Aero the Acrobat us 119.-	Hit the Ice us	49.-
Aladdin dt/us 119.-/129.-	Ikari Warriors jp	59.-
Art of Fighting jp 159.-	Inindo us	99.-
Asterix dt 109.-	James Bond jr. us	59.-
BOB dt/us 109.-	Jimmy Connor's dt	119.-
Back to the Future jp 59.-	John Madden 94 SNES us	119.-
Batman dt/jp 119.-/69.-	Jurassic Park dt/eng	129.-/119.-
Battleship us 119.-	King Arthurs World dt	109.-
Battletoads vs. Double Dragon us 129.-	Lamborghini us	109.-
Beeethoven us 119.-	Last Action Hero dt	109.-
Bio Metel jp 99.-	Lemmings dt	99.-
Blues Brothers us/jp 79.-/59.-	Lock On us	109.-
Boxing Legends us 119.-	Lost Vikings us	109.-
Bubby dt/us 109.-/89.-	Magic Johnsons Slam Dunk jp	69.-
Bulls vs Blazers dt 119.-	Magic Quest us	59.-
Cacoma Knights jp 29.-	Mario AllstarCollection jp	79.-
Caesars Palace us 109.-	Mortal Kombat dt/us	95.-
Clay Fighter us 129.-	NBA Showdown us	129.-
Cliffhanger dt 109.-	NHLPA 93 us	79.-
Combatribes jp 49.-	NHLPA 94 Hockey SNES us	119.-
Cool Spot us 119.-	Nigel Mansell us	119.-
Cool World 59.-	Pac Attack us	99.-
Crash Dummies us 119.-	Paladins Quest us	119.-
Cybernator dt 119.-	Parodius dt	99.-
Darius Force jp 129.-	Pink Panther us	109.-
Doomsday Warrior us 49.-	Player Manager eng	109.-
Dracula dt/us 119.-	Pocky & Rocky dt/us	129.-/109.-
Dragons Lair dt 59.-	Pop'n Twinbee jp	89.-
E.V.O. Evolution us 109.-	Prime Goal jp	129.-
Edoño Kiba jp 39.-	Push Over us	79.-
Empire Strikes Back us 139.-	Redline Racer us	119.-
F-1 Hero jp 39.-	Ren & Stimpy Show us	119.-
F-15 Strike Eagle us 119.-	RoboCop vs. Terminator us	119.-
F-Zero dt/us 59.-/69.-	Rock'n Roll Racing us	109.-
Fatal Fury us 99.-	Rocky Rodent us	109.-
Final Fantasy II us 129.-	Royal Rumble us	129.-
Final Fight us 69.-		

SUPER NES

Run Saber us 119.-	Top Gear 2 us	109.-
Rushing Beat 1 jp 59.-	Total Carnage us	119.-
Secret of Mana us 129.-	Toys us	49.-
Sengoku jp 129.-	Troddlers us	99.-
Shadow Run us 119.-	Tuff E Nuff us	99.-
Side Pocket us 109.-	Turtles Tournament Fighters dt	139.-
Sim Ant us 119.-	Utopia us	109.-
Sonic Wings jp 129.-	Vegas Stakes us	99.-
Star Fox us 99.-	Wani Wani World 2 jp	29.-
Star Wing dt 109.-	Waynes World us	69.-
Streelfighter dt 129.-	Wo are Back us	119.-
Streelfighter Turbo SNES us 139.-	Wizards of Oz us	119.-
Striker dt 119.-	Wordtris us	49.-
Striker /World Soccer jp 89.-	World Heroes us/jp	129.-/89.-
Striker /Worldwide Soccer us 99.-	Wrestlemania jp	39.-
Sunset Riders us 119.-	Zombies Ate My Neighbours dt/us	119.-/99.-
Super Air Diver dt/jp 129.-/99.-	4-Spieler Adapter SNES jp	59.-
Suber Call to the Future jp 59.-	60Hz Adapter NTSC SNES dt	39.-
Super Baseball 2000 us 109.-	ASCII Pad us	49.-
Super Battletoads us 89.-	Action Replay NICHT Starfox dt	69.-
Super Bomberman dt/jp 99.-/79.-	Action Replay PRO Starfox taugl.	99.-
Super Bomberman us/4 Player Ad. 139.-	Dual Remote Pad us	109.-
Super Formation Soccer jp 109.-	PAL Booster jp	59.-
Super Nova us 109.-	RGB Kabel dt/us	39.-/29.-
Super Offroad the Baja us 109.-	SN Pro Pad dt	29.-
Super Slapshot us 79.-	SNES us 1Pad/220V/RGB-K./us	249.-
Tazmania us 79.-	Super 4 Joypad SNES dt/us	29.-
Tecmo Bowl us 109.-	Super Scope us	109.-
Tecmo NBA Basketball us 119.-	Universal Adapter Starfox taugl. us	29.-
Terminator us 59.-	Verlängerungskabel jp	19.-
Terminator 2 dt/us 129.-/99.-	Umbau: SNES 50/60 Hz	89.-
Tetris II jp 139.-		
Tiny Toons dt 89.-		
Tom & Jerry dt/us 79.-/59.-		

Tel. 089/54 38 088

GAME EXPRESS, Häberlstr. 26, 80337 München

Öffnungszeiten: Mo - Sa, 10 bis 20 Uhr • FAX 089/53 42 54

Wir verkaufen auch Spiele für Amiga, PC, NEO-GEO (ViewPoint 499.-) und CD-ROM! Solange der Vorrat reicht!
 Versandkosten DM 8.- zzgl. Nachnahme, ab DM 250.- frei, Lieferung ins Ausland nur gegen Vorkasse.
 Auskunft über Neuheiten und weitere Angebote telefonisch • Auch Ladenverkauf! •
 Händleranfragen erwünscht • Druckfehler und Preisänderungen vorbehalten.

Abgestürzt?

Winter Olympics

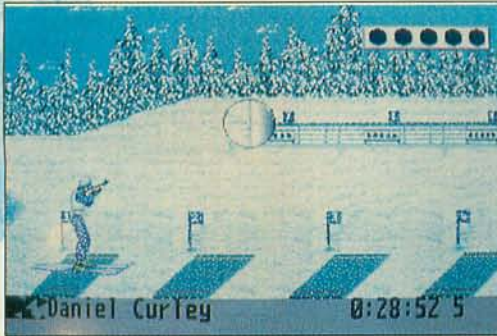

Biathlon gehört auf dem Mega-Drive zu den besten Disziplinen. Das Schießen ist jedoch extrem schwer.

höht Ihr Eure Geschwindigkeit durch abwechselndes Drücken der A- und B-Taste. Mit dem Steuerkreuz lenkt Ihr Euren Sprinter auf der Bahn. Bis zu vier Spieler können an einer Olympiade teilnehmen, jedoch nie mehr als zwei gleichzeitig gegeneinander in einer Disziplin.



geht so

Was wäre eine Olympiade ohne die dazugehörige Spiele-Kompilation? Zu den Winterspielen in Lillehammer/Norwegen beglückt uns US Gold mit *Winter Olympics* für alle Sega-Systeme. Zu Beginn wählt Ihr Euren Spielmodus aus. Bei der "Großen Olympiade" geht Ihr in allen zehn Disziplinen an den Start. Die "Kleine Olympiade" ermöglicht es Euch, bestimmte Sportarten auszuwählen. Dafür gibt's dann jedoch keine Eröffnungs- und Schlußfeier zu bewundern. Im Trainings-Modus verbessert Ihr Euer Geschick in den einzelnen Disziplinen. Ihr trainiert alleine oder zu zweit. Nachdem Ihr Euren Schwierigkeitsgrad eingestellt habt, geht's zur Eröffnungsfeier oder direkt zur ersten Disziplin. Zu den vier alpinen Disziplinen, Abfahrt, Super G, Riesenslalom und Slalom, gesellt sich noch das Buckelpistenfahren. In Abfahrt und Super G wird der Sieger in einem Lauf ermittelt, während bei Slalom und Riesenslalom zwei Durchgänge zu

fahren sind. Die Steuerung ist extrem simpel: Mit dem Richtungskreuz steuert Ihr Euren Sportler, mit dem B-Knopf beschleunigt Ihr. Wenn Ihr ein Tor auslaßt, werdet Ihr disqualifiziert. Beim Skispringen versucht Ihr, während des Anlaufs Euren Springer in der Mitte der Schanze zu halten, um die Geschwindigkeit zu erhöhen. In der Flugphase haltet Ihr die optimale Fluglage durch kurze Links-rechts-Bewegungen mit dem Steuerkreuz. Für eine gelungene Landung gibt's Extrapunkte. Beim Bobfahren und Rodeln ist die Steuerung identisch. Mit dem Richtungskreuz lenkt Ihr Euren Bob oder Rodel auf der optimalen Spur den Kurs hinunter. Schlechte Lenkmanöver wirbeln Eispartikel durch die Luft. Biathlon ist eine Kombination aus Langlaufen und Schießen. Nach einer kurzen Laufstrecke versucht Ihr, mit fünf Schüssen fünf Zielscheiben zu treffen. Euer Fadenkreuz haltet Ihr mit dem Joypad möglichst ruhig, denn Fehlschüsse kosten Strafzeit. Beim Kurzbahn-Eisschnelllauf er-

Die alpinen Disziplinen sind bei allen drei Versionen eine Katastrophe, die Steuerung ist nur beim Game Gear akzeptabel. Die Animation der Skifahrer wirkt extrem hölzern und unrealistisch. Skispringen und Biathlon sind gut gelungen, die restlichen Disziplinen ganz annehmbar. Die Mega-Drive-Anleitung erwähnt mit keinem Wort, daß Ihr Euren Springer bereits während des Anlaufs auf der Schanze lenken müßt, um eine hohe Geschwindigkeit zu erreichen. Die Grafik der Game-Gear-Version ist gut, bei den anderen Konsolen Durchschnitt. Der Sound beschränkt sich auf langweiles Gedudel und Wintersportgeräusche. Wieder einmal wurde eine teure Lizenz verbraten. rZ

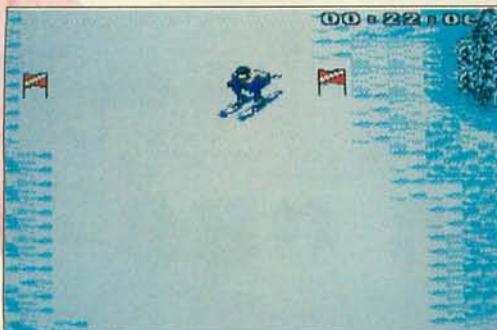

Sämtliche alpinen Disziplinen (hier Master System) sind fast nicht zu steuern



Das Skispringen auf dem Game Gear ist insgesamt gesehen die am besten umgesetzte Sportart

System: Game Gear
Spieletyp: Wintersimulation
Hersteller: US Gold
Testversion von:
Selling Points
Anzahl der Spieler: 1 bis 2
Features: Trainingsmodus, Spielstärkenauswahl
Schwierigkeitsgrad: 6
Preis: ca. 130 Mark

Grafik: 70%
Musik: 55%
Soundeffekt: 62%

Spiel-spaß **65%**

System: Master System
Spieletyp: Wintersimulation
Hersteller: US Gold
Testversion von:
Selling Points
Anzahl der Spieler: 1 bis 2
Features: Trainingsmodus, Spielstärkenauswahl
Schwierigkeitsgrad: 6
Preis: ca. 130 Mark

Grafik: 67%
Musik: 45%
Soundeffekt: 56%

Spiel-spaß **55%**

System: Mega Drive
Spieletyp: Wintersimulation
Hersteller: US Gold
Testversion von:
Selling Points
Anzahl der Spieler: 1 bis 2
Features: Trainingsmodus, Spielstärkenauswahl
Schwierigkeitsgrad: 6
Preis: ca. 130 Mark

Grafik: 63%
Musik: 55%
Soundeffekt: 59%

Spiel-spaß **51%**

Redaktionswertung

Redaktionswertung

Redaktionswertung



Mach's mit Yoda

Super Empire Strikes Back

Der erste Teil der Star-Wars-Trilogie endete mit der Zerstörung des Todessterns. Die Rebellen zogen sich daraufhin auf den Eisplaneten Hoth zurück. Dort beginnt Euer frostiges Abenteuer als Luke Skywalker. Ihr patroulliert zu Fuß oder auf Eurem Taun-Taun die Eiswüsten des Planeten. Wampas, Eiskatzen und anderes Ungeheuer machen Euch das Leben schwer. Ihr verteidigt Euch mit ei-

ner Laserpistole, die durch Power-Ups verbessert werden kann oder mit Lukes berühmtem Laserschwert. Ab und zu findet Ihr auch nützliche Extras wie z.B. einen Plasmaschild und Hitzebomben. Die imperialen Truppen greifen inzwischen die Rebellenbasis an. Mit Eurem Snowspeeder jagt Ihr Darth Vaders mechanische Ungetüme durch weiße 3-D-Landschaften. Nachdem Ihr eine bestimmte An-

zahl AT-STs und AT-ATs zur Strecke gebracht habt, landet Ihr schließlich sogar in einem der AT-ATs zu. Als Han Solo kämpft Ihr inzwischen in der Rebellenbasis gegen Vaders Soldaten auf der Suche nach Eurem Raumschiff, dem "Rasenden Falken". Nach erfolgreicher Flucht kämpft Ihr in schönster Wing-Commander-Manier in einem Asteroidenfeld gegen imperiale Tie-Jäger. Luke ist derweil mit R2D2 auf Dagobah gelandet. Dort schlagt Ihr Euch durch unberührte Dschungel auf der Suche nach Yoda, dem alten Jedi-Meister. Nachdem Luke seine Ausbildung zum Jedi-Ritter beendet hat, steht Euch endlich die Macht zur Verfügung. Falls Ihr spezielle Macht-Extras findet, könnt Ihr unter anderem kurzzeitig schweben, Gegner verlangsamen und feindliche Schüsse umlenken. Han Solo, Prinzessin Leia, Chewbacca und C3PO befinden sich inzwischen in der Wolkenstadt Bespin. Doch Darth Vader hat sie schon erwartet. Luke ist bereits unterwegs, um seinen Freunden zu Hilfe zu eilen. Wie im Film, kommt es auch hier zum großen Finale mit Darth Vader.

Ein zusammengebrochenes AT-AT liegt vor Euch. Ihr könnt es mit Eurem Seil zu Fall bringen oder einfach abknallen.



super

Super Empire Strikes Back ist noch einen Tick besser als sein Vorgänger, *Super Star Wars*. Während das Spielprinzip weitgehend identisch blieb, sind einige Level grafisch noch eindrucksvoller. Allein der Anflug auf Bespin durch wunderschöne 3-D-Wolkenlandschaften rechtfertigt schon den Kauf dieses Moduls. Auch der Kampf mit den Tie-Fightern im Asteroidenfeld ist sehr beeindruckend. Einige Spielabschnitte hätten sich die Entwickler auch sparen können. Speziell der Shoot'em Up-Level mit dem riesigen Raumschiff ist absoluter Schwachsinn. Die typische Star-Wars-Musik während des Spiels sorgt für die passende Stimmung. Doch Vorsicht, *Super Star Wars* ist eines der schwersten Spiele des Jahres. Genau das richtige für alle, denen *Mario Allstars* nur noch ein müdes Lächeln abverlangt. **12**

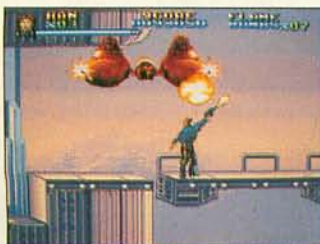

Mit dem Laserschwert bekämpft Ihr die meisten Bosse recht wirksam. Sogar mit Flug-Bikes jagen Euch Vaders Truppen.

System: Super Nintendo
Spieltyp: Action-Jump'n'Run

Hersteller: Lucas Arts
Testversion von: Galaxy
Anzahl der Spieler: 1
Features: Continue, Paßwort

Schwierigkeitsgrad: 9
Preis: ca. 140 Mark

Grafik: 83%
Musik: 84%
Soundeffekt: 68%

Spiel-spaß **81%**

Redaktionswertung



Endlich wieder ein gelungenes Rollenspiel mit Vierer-Party – auch wenn's Final Fantasy II recht ähnlich ist

erhält Erfahrungspunkte. Mit deren Zahl steigt auch der Level Eurer Charaktere und somit auch die Widerstandskraft und Geschicklichkeit im Umgang mit Waffen und Magie.



super

Taito war bislang eher als Lieferant diverser Actionspiele bekannt. Mit *Lufia* ist den Entwicklern von Taito jedoch ein Glücksgriff gelungen. Zwar wurde stark von der *Final Fantasy*-Serie geklaut, doch das tut dem Spielspaß keinen Abbruch. Speziell die Handlung ist sehr abwechslungsreich gestaltet. Die immer neuen Aufgaben lassen schnell vergessen, daß man doch nur eine Monstergruppe nach der anderen verprügelt. Anspruchsvolle Rätsel sind eine Seltenheit, dafür gibt's jede Menge interessanter Orte zu besuchen (über 50). Nach *Final Fantasy II* ist *Lufia & the Fortress of Doom* das beste englischsprachige Rollenspiel auf dem Markt. 12

Vier Musketiere

Lufia & the Fortress of Doom



Vor hundert Jahren tauchten die vier bösen Sinistrals plötzlich auf. Von ihrer fliegenden Insel aus sorgten sie für Chaos, Zerstörung, Terror und Tod. Erst die vier mächtigsten Krieger dieser Zeit, Artea, Guy, Selan und Maxim konnten die furchtbaren Sinistrals vernichten. Nach der gewaltigen

Schlacht herrschte hundert Jahre Friede. Doch jetzt sind die vier Ungeheuer wieder aufgetaucht. Nach einem zwanzigminütigen Vorspann, der Euch die Story genauestens wiedergibt, dürft Ihr selbst eingreifen. Als Nachfahre von Maxim macht Ihr Euch auf den Weg, die Sinistrals zu stoppen. Zu Be-

ginn seid Ihr noch allein, doch Lufia, eine Jugendfreundin, gesellt sich bald zu Euch. Im Laufe des Spiels schließen sich Euch noch zwei Gefährten an. In den zahlreichen Ortschaften kommen die Einwohner mit allerlei Problemen auf Euch zu. Wenn Ihr ihnen helft, gibt's als Belohnung einen wertvollen Hinweis oder einen wichtigen Gegenstand. In den Läden gibt es verschiedene Waffen, Rüstung und Proviant zu kaufen. In den Schränken der meisten Häuser sind außerdem oft nützliche Dinge versteckt. Auf Eurer Wanderschaft werdet Ihr von unzähligen Monstern angegriffen. Wie bei Rollenspielen üblich, tragt Ihr alle Kämpfe strategisch aus. Ihr gebt Euren Charakteren Befehle (attackieren, verteidigen, Gegenstand oder Zauber benutzen oder fliehen) und beobachtet dann die Ausführung. Die Gegner rühren sich nicht von der Stelle, bis Ihr Eure Kommandos eingegeben habt. Besiegte Angreifer hinterlassen Gold und Ausrüstung, und Eure Gruppe



Der Charakterbildschirm schafft Übersicht, während die Party durch die Oberwelt stapft. Im Kampf dominiert das "Charakter-Klicken".

System: Super Nintendo
Spieltyp: Rollenspiel

Hersteller: Taito
Testversion von: Galaxy
Anzahl der Spieler: 1
Features: Batterie, Continue

Schwierigkeitsgrad: 7
Preis: ca. 130 Mark

Grafik:

60%

Musik:

69%

Soundeffekt:

61%

Spiel-
spaß

84%





Mit Raketenwerfern geht es frisch ans Werk. Leider hält der Feuerhagel nicht lange an.



geht so

Wäre *Total Carnage* noch vor *Super Smash TV* erschienen, hätte es sicher eine bessere Bewertung bekommen. Es wird das gleiche Spiel serviert in einem neuen Gewand, das noch einen kleinen Hauch von dem legendären C-64-*Commando* mitbekommen hat. Technisch kann nicht viel bemängelt werden. Damit meine ich, daß es kein Ruckeln oder Spriteflackern gibt, das bei vielen Sprites auf dem Bildschirm leicht mal passieren kann. Alle Action-Fans werden hier sicher voll auf ihre Kosten kommen. Allerdings sollte am besten zu zweit angetreten werden. Alleine verliert man schnell die Lust durch den recht hoch angesiedelten Schwierigkeitsgrad. Die Spielbarkeit ist relativ gut, wobei die Steuerung zuerst einmal in den Griff zu bekommen ist. Insgesamt ist *Total Carnage* ein durchschnittliches Spiel, das nur für kurze Zeit die Joypad-Feuerknöpfe strapaziert. *mn*

Killerkommando

Total Carnage

Falls Ihr Euch noch an *Super Smash TV* erinnern könnt, müßte ich Euch nicht mehr viel erklären. Dieses Spiel konnte schon in den Spielhallen große Erfolge verbuchen. Das schrie förmlich nach einem Nachfolger, der auch nicht lange auf sich warten ließ. Bei *Total Carnage* hat sich vom Spielprinzip her eigentlich nicht viel geändert, bis auf die Grafik. Auch spielt sich diesmal nicht al-

les in begrenzten Spielarenas ab wie beim Vorgänger, statt dessen stampfen die Helden quer über eine Wüstenlandschaft hinweg. Hier noch ein paar Worte zur Vorgeschichte. Wir finden uns wieder im Jahre 1999 (wie schon auch bei *Super Smash TV*). Nach einem vernichtenden Krieg herrscht ein einziges Chaos in dem Staat Kookistan. Ein Bösewicht namens General Akhboob kidnappt aus

heiterem Himmel ein paar hundert Zivilisten und Reporter. Nur zwei mutige Feierabendsöldner können hier noch helfen: Captain Carnage und Major Mayhem. Bis an die Halskrause bewaffnet stürzen sich die beiden ins Getümmel und versuchen, sich einen Weg zu den Gefangenenerlagern hindurchzukämpfen. Ziel des Spiels ist es, daß sich ein bis zwei Spieler den heranrückenden Horden erwehren und die verstreuten Geiseln wiederfinden. Zur Unterstützung gibt es Tonnen an verschiedenen Power-ups und Extrawaffen. Diese tauchen willkürlich im Feld verstreut auf. Insgesamt gibt es vier Missions, die der Reihe nach bewältigt werden müssen. Das Geschehen wird wie gewohnt von der Vogelperspektive aus gezeigt. Zu Anfang jedes Levels kann eine Karte eingesehen werden, um die Position zu bestimmen. Am Ende von jeder Stage wartet wie gewohnt der Obermiesling, der sich erst nach reichlich bleihaltigem Zureden in Luft auflöst. Gut daß die Programmierer daran gedacht haben, genügend Continues zur Verfügung zu stellen.



General Akhboob (rechts oben) macht seinen Untergebenen ordentlich Dampf

System: Super Nintendo
Spieleart: Action

Hersteller: Malibu Games
Testversion von: Galaxy
Anzahl der Spieler: 1
Features: Continues

Schwierigkeitsgrad: 5
Preis: ca. 130 Mark

Grafik: 63%
Musik: 59%
Soundeffekt: 60%

Spiel-spaß 64%



Redaktionswertung

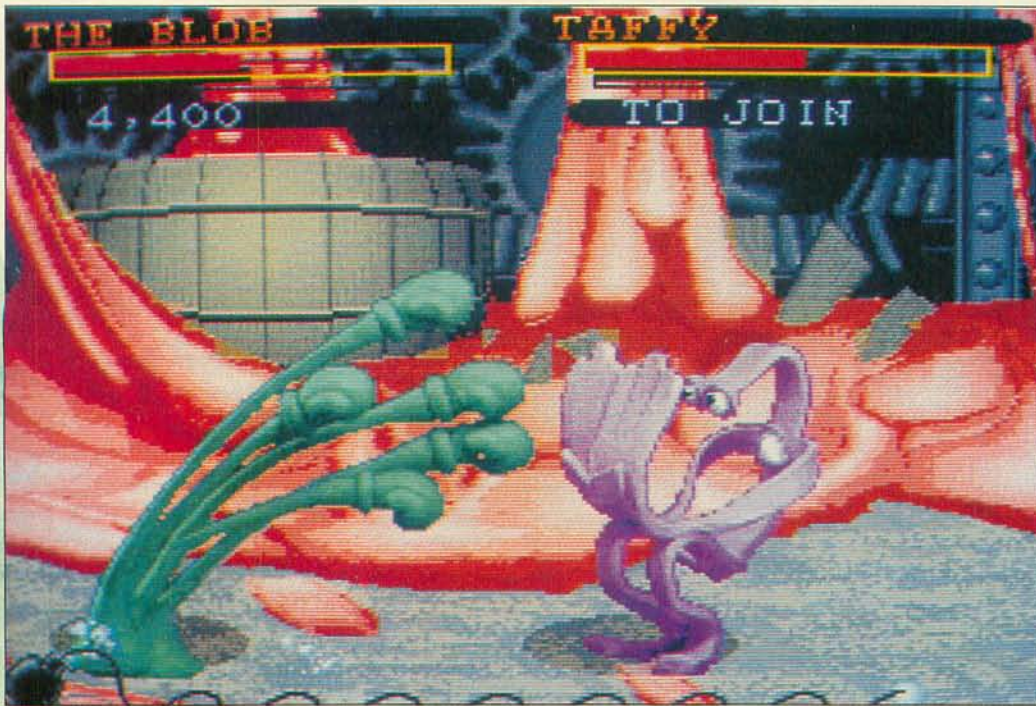

In der Nudelfabrik packt Grünlings Blob seine Boxhandschuhsammlung aus: Wenn da mal Taffy nicht zur Pasta wird!

Beat'n'Laugh Clayfighter

Auf der Suche nach Innovationen im harten Beat'em Up-Geschäft, das unter dem alles beherrschenden Schatten von *Street Fighter 2* steht, machen ideenreiche Entwickler auch nicht vor Ausflügen ins Comic-Business halt. Unter den Charakteren in *Clayfighter* finden sich diesmal also nicht die üblichen Straßenkämpfer Marke 'eiskalt und unnachgiebig', sondern Figuren, die auf den ersten Blick zum Schießen komisch aussehen. Als da wären: Bad Mister Frosty, ein bössartiger Schneemann, der sich ewigen Winter wünscht, mit Euch Schneeballschlächten veranstaltet und in Form einer riesigen Schneekugel alles niederwalzt. Taffy, eine gewaltige, dehnbare Zuckerstange (siehe Dhalsim!) beharkt Euch nach dem Motto 'Stretch' mit seinen elastischen Gliedmaßen sowie der Spinning Taffy Tornado. Der kleine grüne Blob hingegen ist aufgrund seiner Zusammensetzung aus

Knetmasse äußerst wandlungsfähig und setzt Euch in Form eines tretenden Stiefels, rotierender Kreissägen und Dutzenden von Boxhandschuhen zu. In Blockstel-

Vor dem monumentalen Zirkuszelt werden alle Teilnehmer bezüglich ihrer Vorlieben vorgestellt



lung gleicht er im Stehen einem Dominostein, im Ducken einem Würfel. Aus der musikalischen Ecke stammt Blue Suede Goo, ein Elvis-Verschnitt, der aufgrund eines Meteoriteneinschlags größenwahnsinnig wurde und die anderen Freaks mit seiner Haartolle und seinen Grooves mißhandelt. Am

liebsten davonlaufen würde der übergewichtige Mochtegern-Rock'n'Roller vor der nordischen Walküre Helga, die ordentlich Holz vor der Hütte hat. Von ihren Göttern Odin und Thor hat die freßsüchtige Lady einige Tricks wie den 'Viking Ram' oder den Sirenen-Song abgekupfert. Ob die opulente Wikingerin wohl vor Ickybod Clay Reißaus nehmen würde? Dieser Halloween-Geist mit Kürbismaske verschanzt sich in einer abrißreifen Bruchbude und setzt seinen Zirkuskontrahenten mit Energiestößen à la Ryus Feuerball oder Aufwärtshaken zu. Das Feld der acht Witzfiguren komplettieren schließlich noch ein muskulöses Dampfbackengesicht mit dem etwas unpassenden Namen 'Tiny' und ein aggressiver Clown namens Bonker, der sich über seine Gegner nach deren Niederlage mit schallem Gelächter lustig macht. Die Joypadbelegung dieses Joke-Moduls entspricht dabei exakt *Street*



Rock'n'Roll forever: Elvis und Helga im Sangeswettstreit

Ziegelstein gegen Schneeball: Special Moves sind das Salz in der Suppe





winnt, hat sein ulkiges Gegenüber außer Gefecht gesetzt. Die Scherzkekse duellieren sich im Spielzeugland, Spaghettifabriken, am Südpol oder in einem Psycho-ähnlichen Spukhaus. Auf Wunsch stellt Ihr im Zwei-Spieler-

Modus Euer Handicap und den Speed der Ulknudeln ein, um ein ausgeglichenes Match zu garantieren.



gut

Auf den ersten Blick ist dieses Beat'em Up eine genauso gut gelungene Parodie auf die Schlägerszene wie Pa-

sigen, grinsenden, grünen Pokals anzunehmen. Auch überrascht das Modul immer wieder mal mit witziger Sprachausgabe. Elvis schleudert Euch dann unter Gröhlen von 'Oh, Mama' eine Musiknote entgegen (singt er wirklich so schlecht?) oder beharkt Euch mit seiner Haarpracht ('Watch my Hair, man!'). Doch schon nach kurzer Spielzeit sind einem alle Jokes geläufig und man sehnt sich nach einem richtigen Straßenkampf, zumal das Modul nur mit acht Kämpfern



Clowns und Helden: 'Bitte nicht schlagen!', fleht Bonker im Spielzeugland



Roarr! Gegen Chainsaw-Attacken helfen keine Muskeln

plus einem (lächerlichen) Endgegner sowie äußerst tristen Hintergründen aufwartet. Alle Beat'em Up-Fans, die mal in eine witzige Abart des Genres hineinschnuppern wollen, sollten probespielden; Beachtet dabei aber, daß der erste Eindruck der beste ist!

rk



'Da bist Du platt, was?' Der schleimige Blob hat wieder zugeschlagen.

Fighter 2: Euch stehen je drei unterschiedlich harte Kicks und Schläge zur Verfügung. Aufeinander eingedroschen wird nach den üblichen Regeln. Wer zwei von drei Runden vor Abbrennen der Lunte am unteren Bildschirmrand ge-



Nordische Power: Tiny weiß schon, was ihm gleich blüht

rodium auf die Ballerspiele eine ist. Die Figuren präsentieren sich sehr hübsch animiert: Der Blob läßt beispielsweise einen wahren Regen von Punches auf Euch herabprasseln, um nach seinem Sieg die Form eines rie-



Aufpassen, Kugelmonster: Blob definiert den Begriff 'Tritt' neu

System: Super Nintendo
Spieltyp: Beat'em Up

Hersteller: Interplay
Testversion von: Galaxy
Anzahl der Spieler: 1-2
Features: Continue
Optionsmenü
Schwierigkeitsgrad: 4 bis 6
Preis: ca. 130 Mark

Grafik:

80%

Musik:

65%

Soundeffekt:

76%

Spiel-
spaß

75%



Redaktionswertung

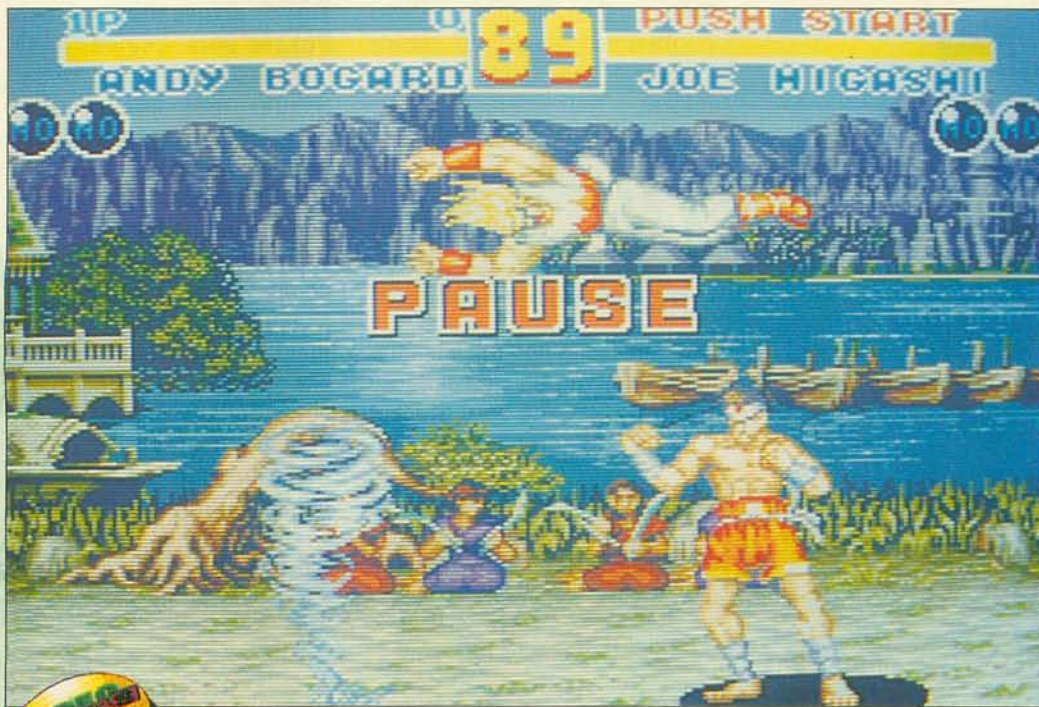

Twin-Power Fatal Fury 2

Beat'em Up-Fans dürfen jubeln: Nach *Fatal Fury*, *World Heroes* und *Art of Fighting* balzt jetzt *Fatal Fury 2* um die Gunst des Konsolen-Karatekas: Die Brüder Terry und Andy Bogard und deren Kumpel Joe Higashi nehmen diesmal am 'Battle Royale' auf Einladung des Unterweltherrschers Wolfgang Krauser teil. Neben dem Trio sind noch der australische Wrestler Big Bear und Bo-King Billy Kane, Leib-

wächter vom Boß des ersten Teils, Geese Howard (feiert in *Fatal Fury Special* auf dem Neo Geo gerade Auferstehung), mit von der Partie. Für das Turnier der Besten, das live im Pao-Pao Cafe in Southtown übertragen wird, erhielten ferner Einladungen: Kim Kaphwan, Taekwondo-Titan aus Korea, Mai Shiranui, Sexy-Ninja aus Japan, Cheng Shinzan, magischer Hongkong-Banker, Jubei Jamada,

alternder Judo-Teufel aus Japan, Axel Hawk, Box-Legende aus New York und Laurence Blood, blutrünstiger Matador aus Spanien. Jeder der Kontrahenten wird über sechs Feuerknöpfe in den Kampf geführt und verfügt über die Original-Special-Moves aus dem 106 MBit starken Neo-Geo-Original. Bevor Ihr jedoch die Spezialschläge meistert, solltet Ihr Euch die Grundtaktiken zu Gemüte führen: Neben je einem Kick- und Punch-Button in zwei Härtegraden könnt Ihr mit den L/R-Buttons die Kampfebene von Vorder- auf Hintergrund oder umgekehrt wechseln (gut, um Spezialtaktiken der Gegner verpuffen zu lassen). Solltet Ihr Euch gegen alle elf Meister durchsetzen, erwartet Euch der geltungssüchtige Organisator des Turniers, Wolfgang Krauser, in einer mittelalterlichen Kathedrale zum finalen Showdown.



Jeder der elf Kampfkunstmeister glänzt auch auf Super NES mit alles Special-Moves der Neo-Geo-Version



super

Mit *Fatal Fury 2* hat Takara noch vor *Art of Fighting* die beste Umsetzung eines Neo-Geo-Hits hingelegt. Gerechterweise muß man aber dazu-sagen, daß dieses Sequel aufgrund mangelnder Zoom-Effekte und wesentlich kleinerer Sprites leichter zu kon-

Trotz deutlich eingeschränkter Hardwaremöglichkeiten bietet die Super-NES-Version alle Charaktere und tolle Hintergrundgrafiken

vertieren ist. Wie dem auch sei: Die Super-Nintendo-Version enthält alle zwölf Fighter, sehr viele Kampfschrei-Samples und nahezu jeden Special-Move des Originals. Bei den Hintergrundgrafiken und Begleitmusiken muß man natürlich dezent über die mangelnden Fähigkeiten des Super Famicoms hinwegsehen: Die fetzig-groovigen Sounds des Neo-Geo wurden zusammengestutzt und viele Details der Backgrounds mußten aufgrund mangelnden Speicherplatzes weichen. Dennoch spielt sich diese Variante exzellent: Die Special-Moves präsentieren sich zahlreich und schlagen schon nach kurzer Übungszeit sicher beim Gegner ein. Abschließend drängt sich eventuell der Gedanke auf, der Kauf eines Neo-Geos wäre aufgrund der zahlreichen Umsetzungen nun überflüssig. Dazu möchte ich sagen: Wer einmal das unbeschreibliche Flair des Originals erlebt hat, wird sich (bei ausreichend Kleingeld!) nie mit einer auf 16 MBit zusammengestauchten Variante begnügen... rk

System: Super Nintendo
Spielertyp: Beat'em Up
Hersteller: Takara
Testversion von:
Game Express
Anzahl der Spieler: 1 bis 2
Features: Optionsmenü,
Continue
Schwierigkeitsgrad: 3 bis 7
Preis: ca. 180 Mark

Grafik:

79%

Musik:

70%

Soundeffekt:

72%

Spiel-spaß

82%



LIVECLUB

Das Beste aus Musik · Buch · Video

ZUM KENNENLERNEN
3 für 1



Herbert Grönemeyer, Chaos
CD 35027 2 · MC 45021 3



A-Ha, Memorial Beach
CD 30112 7 · MC 40061 4



Sting, Ten Summoner's Tales
CD 35017 3



Die Ärzte
CD 30155 6

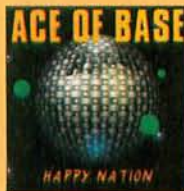

Ace Of Base, Happy Nation
CD 79639 1 · MC 74563 8



Hitbreaker 1/94
2 CDs 30136 6 · 2 MCs 40079 6



More Boney M. Gold
CD 30122 6 · MC 40066 3



Ugly Kid Joe, America's Least...
CD 35019 9

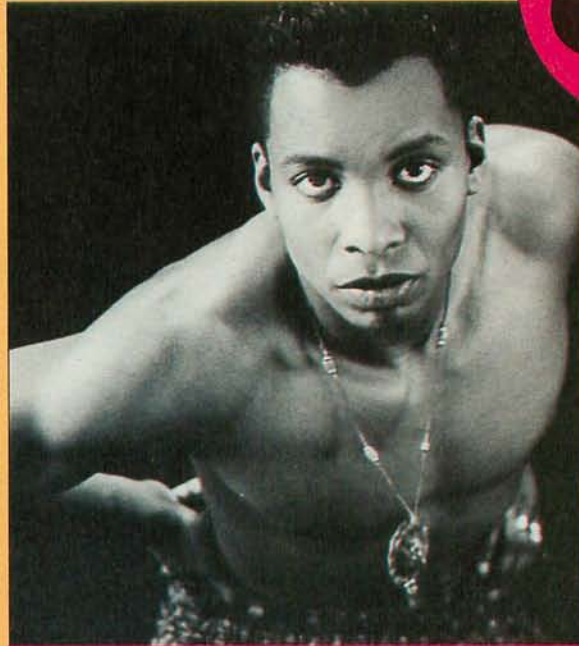

3 CDs zusammen für DM **24,90**
3 MCs zusammen für DM **13,80**



Bon Jovi, Keep The Faith
CD 35028 0 · MC 45020 5



Scorpions, Face The Heat
CD 30146 5 · MC 40087 9

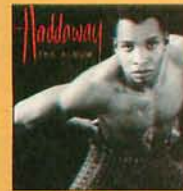

Haddaway, The Album
CD 30133 3 · MC 40076 2



Die Prinzen, Alles nur geklaut
CD 30153 1 · MC 40093 7



Best Of The West
CD 30120 0



Sisters Of Mercy, A Slight Case Of
CD 30157 2

Der LIVECLUB läßt die Preise tanzen.



Die Prinzen, A Cappella Album
CD 30128 3 · MC 40071 3



D.J. Bobo, Dance With Me
CD 30161 4



Bonnie Tyler, Silhouette
CD 30123 4 · MC 40067 1



Dire Straits, On The Night
CD 35018 1



Eros Ramazzotti, Tutte Storie
CD 35024 9 · MC 45018 9



Pur, Seiltänzertraum
CD 30144 0 · MC 40085 3



Tina Turner, What's Love Got...
CD 30158 0 · MC 40096 0

GRATIS!



Antworten Sie uns fix! Dann erhalten Sie dieses soundstarke Mini-Radio als Geschenk. Das Radio (260 x 100 x 70 mm) dürfen Sie auf jeden Fall behalten. Also Tempo, Tempo!

Das haben Sie davon!

- Das Super-Kennenlern-Angebot
- Ihr Dankeschön-Geschenk
- Kostenlose Mitgliedschaft
- Ihre persönliche CLUB-Karte
- LIVECLUB-Katalog 4x im Jahr gratis
- 300 CLUB-Fillialen in Deutschland
- Lieferung auf Rechnung / kein Risiko
- Günstige Einkaufspreise
- 1 Kauf pro Quartal genügt

IHRE 3 FÜR 1 TESTANFORDERUNG

JA! Ich möchte den LIVECLUB kennenlernen. Ich bin noch kein Mitglied, darum beantrage ich die Mitgliedschaft in der LIVECLUB EBG-Verlags GmbH, dem Club mit den vielen Vorteilen:

1. Das Kennenlern-Angebot: 3 Titel zum Preis von einem. Das heißt: 3 CDs für zusammen nur DM 24,90 oder 3 MCs für zusammen nur DM 13,80. Ich kann diese Angebote auch untereinander kombinieren und zahle dann DM 8,30 für 1 CD und DM 4,60 für 1 MC (maximal 3 Titel).
2. Das Dankeschön-Geschenk für alle Clubinteressenten.
3. Die persönlich auf meinen Namen ausgestellte CLUB-Karte.
4. Den LIVECLUB-Katalog mit über 1.000 günstigen Musik-, Buch- und Videoangeboten - 4x im Jahr kostenlos.
5. Einkaufsmöglichkeiten per Post, Telefon, Fax oder in einer der 300 CLUB-Fillialen.
6. Beitragsfreie Mitgliedschaft.
7. Der Hauptvorschlagstitel ist das Spitzenangebot des Quartals (automatische Zustellung, falls von mir der Quartalskauf bis zu dem im Katalog genannten Termin nicht getätigt wurde).

8. Volles Rückgaberecht. Bin ich mit dem Angebot nicht zufrieden, so schicke ich die Sendung innerhalb von 10 Tagen an den LIVECLUB zurück. Damit ist alles für mich erledigt. Über diese Vereinbarung erhalte ich eine gesonderte Urkunde mit der ersten Lieferung.

Überzeugt mich die Leistung des LIVECLUBS, zahle ich das Kennenlern-Angebot:

- per beigefügtem Scheck nach Erhalt der Rechnung
(gewünschte Zahlungsart bitte ankreuzen)

Meine Mitgliedschaft dauert zunächst 2 Jahre und verlängert sich jeweils um ein weiteres Jahr, falls ich nicht spätestens 3 Monate vor Ablauf des jeweiligen Mitgliedsjahres schriftlich kündige. Damit der LIVECLUB auch weiterhin die günstigen Preise garantiert, kaufe ich mindestens 1x pro Quartal aus dem Katalogangebot.

MEINE 3 WUNSCHTITEL:

Bitte Bestellnummern eintragen

1.	
2.	
3.	

LC 5910/501

Vorname _____ Name _____

Straße/ Nr. _____

PLZ _____ Ort _____

Geburtsdatum _____ / _____ / _____
Telefon (für Rückfragen und Infos) _____

Datum _____ Unterschrift _____
(bei Minderjährigen zusätzlich die des Erziehungsberechtigten)

Wichtig: Bitte vergessen Sie Ihre Unterschrift nicht, damit wir Ihnen das Kennenlern-Angebot liefern können.

BITTE EINSENDEN AN: LIVECLUB · POSTFACH 10 12 64 · 70011 STUTTGART

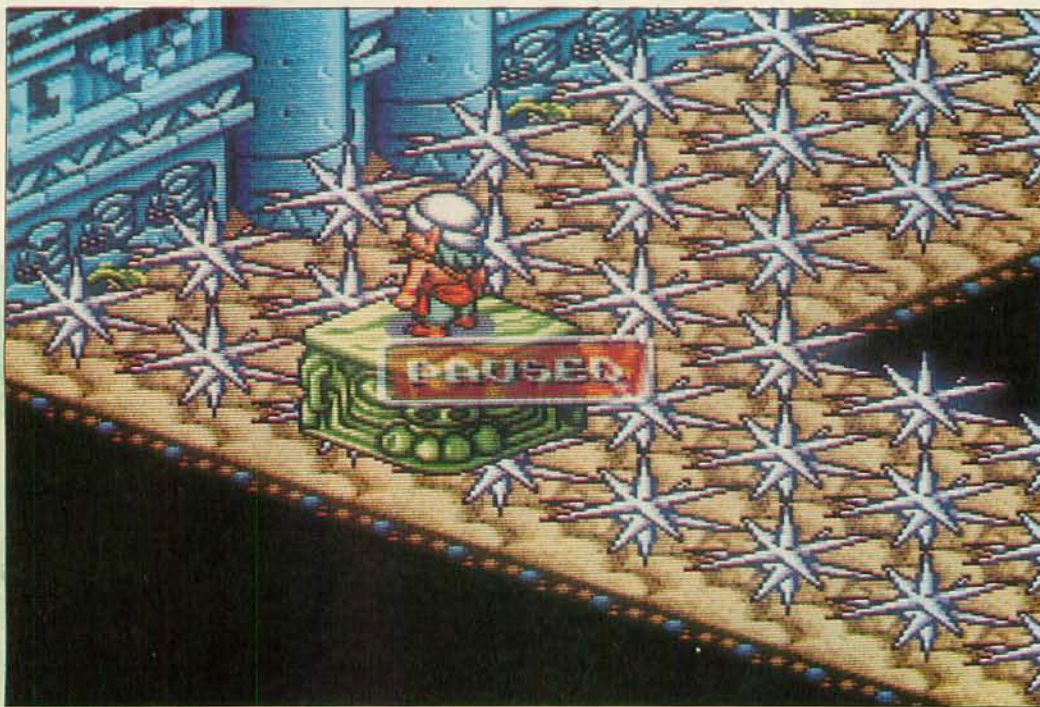

"Viele Hindernisse aus Solstice finden sich auch im 16-Bit-Nachfolger"



gut

Ich kann mich mit den Rätseln, die die Perspektive aufgibt, nicht anfreunden. So etwas ist einfach unfair. Selbst wenn Ihr ein ausgezeichnetes räumliches Vorstellungsvermögen habt, ist selten rauszukriegen, wo sich die nächste Plattform wirklich befindet. Ein Sprung daneben, und Ihr landet auf einer tödlichen Stachelkugel. Ansonsten gefällt mir *Equinox* ausgesprochen gut. Die Atmosphäre kommt toll 'rüber und die anderen Rätsel und Aufgaben sind oft richtig anspruchsvoll. Die Grafik darf als liebevoll bezeichnet werden und die musikalische Begleitung ist zwar spärlich, aber gut eingesetzt und gelungen. Durch das Abspeichern ist die Unfairneß durch die Perspektive und die Kollisionsabfrage noch erträglich. Die Spielbarkeit liegt deshalb weit über dem Durchschnitt. Dungeon-Stöberer werden's mögen. jb

Solstice 2 Equinox

Shadax hat einen Nachfolger gefunden. Nach *Solstice* auf dem NES (1991 von Nintendo) bringt Sony Imagesoft das 16-Bit-Sequel *Equinox* auf den Markt. Der orientalisch anmutende Held hört auf den Namen Glendaal. In der Tat lassen sich eine Menge Gemeinsamkeiten zum ersten Teil finden. Die Perspektive ist wieder isometrisches 3-D und auch einige Feinde aus dem ersten Teil tauchen

wieder auf. Ihr lauft ebenfalls wieder durch in Räume unterteilte Gemäuer und fahndet nach Schlüsseln und Zauberschriften. Wart Ihr in *Solstice* auf eine Burg mit unzähligen Räumen beschränkt, existiert in *Equinox* auch eine Oberwelt. Hauptsächlich dient sie als Verbindung zwischen einzelnen Teilen der Verliese und als Übergang in den nächsten Level (auf die nächste Insel). In *Equinox*

wurde etwas mehr Wert auf Action gelegt. Zwar seid Ihr anfangs unbewaffnet, ein Wurfmesser ist jedoch schnell gefunden. Weitere Waffen tauchen in späteren Levels auf. Munition gibt's unbegrenzt, Lebensenergie und Magienachschub sind meist gut versteckt. Wer's einfacher haben will, bekämpft einen Troll oder eine Riesenfledermaus auf der Oberwelt, um an Energieextras zu kommen. In jedem Level durchstreift Ihr die Katakomben auf der Suche nach zwölf magischen Kugeln.

Um an diese "Tokens" zu kommen, hopst Ihr geschickt über Plattformen, verschiebt Blöcke oder putzt Feinde vom Schirm. Anders als bei *Landstalker* auf dem Mega Drive, wurde die isometrische Ansicht bewußt für Rätsel eingesetzt. Oft könnt Ihr die wirkliche Position einer Plattform nur erraten. Habt Ihr alle Tokens zusammen, dürft Ihr gegen den Endgegner (dessen Geist die Brücke zum nächsten Level blockiert) antreten. Bei jedem Wechsel von Unter- zur Oberwelt wird per Batterie der aktuelle Spielstand abgespeichert.



Wo ist die nächste Plattform wirklich? Durch Verschieben und Monsterkämpfe bekommt Ihr Extras.

System: Super Nintendo
Spieltyp: Action-Adventure
Hersteller: Sony Imagesoft
Testversion von: Sony Imagesoft
Anzahl der Spieler: 1
Features: Batterie
Schwierigkeitsgrad: 6
Preis: ca. 130 Mark

Grafik:

72%

Musik:

71%

Soundeffekt:

36%

**Spiel-
spaß**

74%



Der Focusturm ist das Zentrum der Welt, die die Landstriche Aquaria, Windia, Feuerburg und Foresta miteinander verbindet.

das Super-Nintendo-Modul der "meistverkauften Rollenspiel-Serie der Welt" wurden zumindest bei mir bitter enttäuscht. Der laue Abklatsch japanoider Kindchenschema-Abenteuer kommt bei mir nicht an.

Die atmosphärische Spannung saust auf Null, wenn Monster mit so obskuren Namen wie Eiter-Blob, Kloaken-Frosch und Schund-Wurm Euch beispielsweise mit "Disco-Musik" attackieren. Die diversen Heldensprites sind aufgrund ihrer Winzigkeit kaum voneinander differenziert.

Daß das Spiel als idealer Einstieg in das Rollenspiel angepriesen wird, verzeiht nichts. Gerade Einsteigern sollte das Spielprinzip des Rollenspiels vernünftiger dargebracht werden. Einziger Glanzpunkt ist der in Nintendo-Manier hervorragend illustrierte beiliegende Spieleberater im Großformat. Doch Vorsicht! Er läßt keine Fragen offen, da er neben einer ausführlichen Gebrauchsanweisung obendrein eine Komplettlösung enthält. fh

Müßig' Test

Mystic Quest Legend

Der Mittelpunkt einer fernen Phantasiewelt ist der hoch aufragende Focusturm, der das Land in vier Regionen mit ihren Städten Aquaria, Windia, Feuerburg und Foresta unterteilt. Im Turm wurden in glücklicheren Zeiten die vier Kristalle der Erde, die für das ökologische Gleichgewicht dieser Welt sorgten, aufbewahrt. Doch nun befinden sich die Kristalle im Besitz des räuberischen

Dämonenkönigs, der mit seinen Monsterhorden ins Land einfiel und nichts als Verwüstung hinterließ. Einstmals florierende Flußlandschaften sind zu öden Eisgletschern erstarrt, fruchtbare Felder wurden zu sengenden Wüsten.

Ihr übernehmt die Rolle des Helden, der die mutierten Landstriche durchstreift, um wieder Ordnung in die aus den Fugen geratene Welt zu bringen. Ihr redet mit der Bevöl-

kerung, findet in Schatztruhen Zaubertänke und -sprüche und verbessert ständig Eure Rüstung und Eure Waffen, die mitsamt Eurem Inventar auf Extra-Bildschirmen verwaltet werden. Besiegt Ihr die Monster, die sich Euch an allen Ecken und Enden in den Weg stellen, so hinterlassen diese Goldmünzen, mit denen Ihr in Läden begehrte Gegenstände auch einfach kaufen könnt. Je mehr Kämpfe Ihr besteht oder von den Einwohnern gestellte Aufgaben löst, desto schneller wird Eure Lebensenergie sich vergrößern und die Macht Eurer Angriffe sich verstärken.



geht so

Ich weiß nicht! Ein dürftiges Geschichtchen vermengt mit Mickergrafik, und einem antiquiertem Kampfsystem, wie soll das noch jemanden im Winter hinter dem Ofen hervorlocken? Die hochgeschraubten Erwartungen an

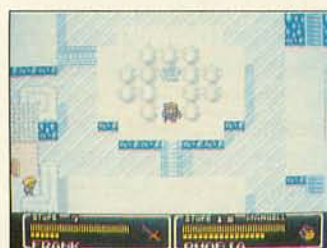

In Läden wird gefeilscht, um eine bessere Ausrüstung für die Kämpfe zu ergattern: In der Knochenwüste erwartet Euch der "Glutstepper".

System: Super Nintendo
Spieleart: Rollenspiel

Hersteller: Square Soft
Testversion von: Galaxy

Anzahl der Spieler: 1

Features: Batterie,
Continue

Schwierigkeitsgrad: 1 bis 4

Preis: ca. 120 Mark

Grafik:

30%

Musik:

60%

Soundeffekt:

46%

Spiel-
spaß

62%

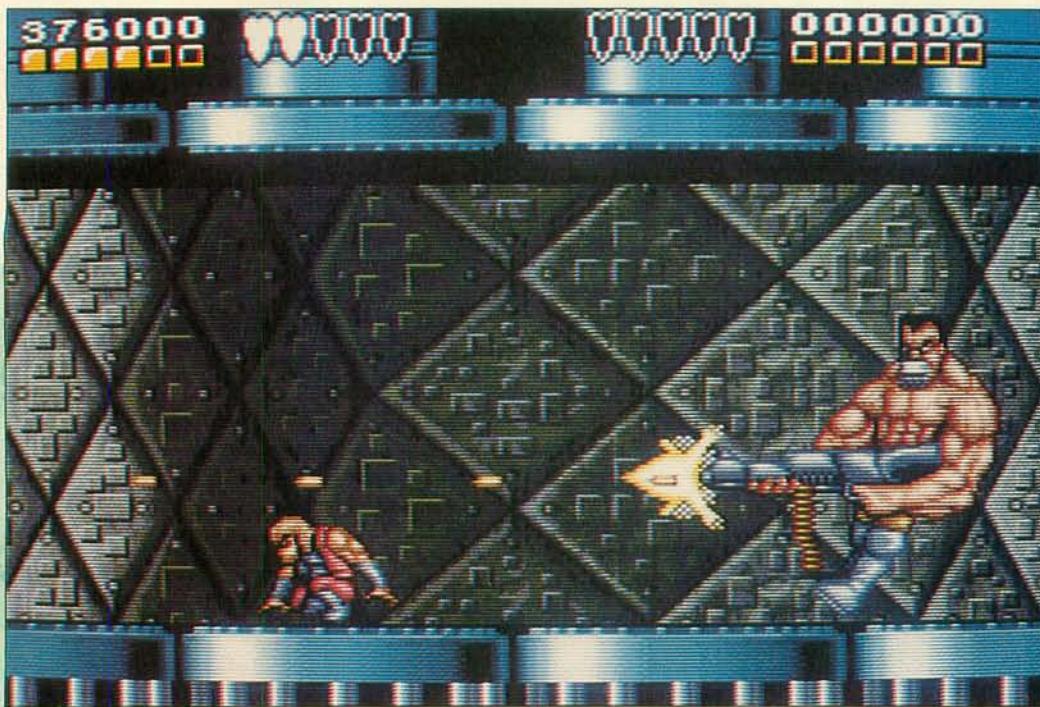

Team Business

Battletoads Double Dragon

Tradewest hetzt seine beiden Aushängeschilder gleichzeitig gegen die Armada der Dark Queen-Bosse. Die MG-Schwinger, doppelköpfige Aliens und Riesenratten wären für die Armen Toads Zitz, Pimple und Rash allein nicht zu schaffen. Deshalb holt Professor T.Bird Hilfe in Form der Dragons Billy und Jimmy Lee. Aus diesen fünf Haudegen schnappt Ihr Euch einen (oder zwei im 2P-Mode) und

stürzt Euch in ein actiongeladenes Abenteuer. Viele Szenen wie die High-Speed-Jet-Fahrt, das Abseilen mittels Lianen in tiefe Schluchten oder das Klettern an Zäunen werden Fans, die schon länger zur Videospielezene gehören, aus den bisherigen Spielen der Protagonisten bekannt vorkommen. Neben den Toads- und Dragons-typischen Prügelszenen findet Ihr auch einen Asteroids-Ballerlevel, in dem

Ihr Euer winziges Schiff mittels Schubkraft und Laser durch ein Meteoritenfeld und feuernd fliegende Untertassen geleiten müßt. Die Beat'em Up-Sequenzen wurden in für diese Serie bekannt witziger Weise inszeniert: Ihr stampft Eure Cyborg-Kontrahenten mittels aufgelesener Metallrohre im wahrsten Sinne des Wortes ungepitzt in den Boden oder werft sie in die Luft und prügelt sie Baseball-like Richtung Sterne. Die Designer integrierten jede mögliche und unmögliche Prügelszene: Ihr verdrescht mit bloßen Händen Kanonen oder knallt Robos auf den harten Raumschiffboden. Jede Spielfigur hat dabei ihr eigenes Arsenal an ultracoolen und witzigen Kicks und Moves. Begleitet wird die Invasion auf die verwinkelte Raumstation der sexy Dark Queen von einer selten dagewesenen fetzigen Musik. Für weibliche Videospiele ist dieser Action-Mix nebenbei bemerkt nicht unbedingt geeignet, werden doch an allen Ecken und Enden Peitschenladys an den Haaren gepackt und mit Tritten ins Kreuz malträtiert oder von Plattformen geschubst.

Fists versus Bullets: Mit dem Muskelprotz samt dicker Kanone ist nicht zu spaßen



super

Sofort nach dem Einschalten war ich begeistert: Die metallisch hereinschwebenden Protagonisten und Bosse gaben bei erstklassigem coolen Sound markige Sprüche von sich. Zu Beginn des Spiels folgt dann eine kurze Ernüchterungsphase: Winzige Sprites, die nichts mehr mit dem Intro zu tun haben, prügeln sich vor vorbeischiebenden Sternen. Doch schon bald fesselt die witzige Kombination aus abgefahrenen Schlagtechniken und abwechslungsreichen Geschicklichkeitssequenzen sowie Ballerlevels. Alle naselang werdet Ihr mit neuen, spaßigen Spielsituationen konfrontiert: Aus einem Aufzug wirft ein Muskelprotz Dynamitstangen, die Ihr postwendend aufsammeln und wieder zurückwerfen müßt. Also aufpassen, Actionfreunde: Der erste (Spiel-)Eindruck mag nicht der beste sein, die Klasse des Moduls zeigt sich erst ab Level zwei. Joke-Prügler dürfen loslaufen! rk



Von Prügeln über Ballern bis zu Bungee-Jumping ist alles dabei: Das Schiff der Dark Queen gleicht einer echten Festung

System: Super Nintendo
Spieltyp: Beat'em Up

Hersteller: Tradewest
Testversion von: Galaxy
Anzahl der Spieler: 1 bis 2
Features: Continue

Schwierigkeitsgrad: 7
Preis: ca. 130 Mark

Grafik:
69%
Musik:
82%
Soundeffekt:
66%



Spiel-spaß **77%**



WARSCHHEINLICH DAS BESTE SPIEL ALLER ZEITEN.



Im Vergleich zu Sensible Soccer sind andere Games bloße Freundschaftsspiele der Provinzliga.

Ihr wollt einen Ausputzer? Bitte schön.

Ihr wollt zwei Flügelstürmer? Klar. Gleich zweimal.

Ihr wollt eine Vierer-Abwehrkette? Kein Problem.

Ihr wollt Deutschland gegen Brasilien? Warum nicht?

Ihr wollt FC Beinhard gegen VfB Hauwech? Wenn's denn sein muß.

Bis zu 64 Spieler können aus 100 echten Mannschaften wählen. Oder gestaltet Euren eigenen Wettbewerb mit Teams ganz nach Wunsch.

Und all das mit Spitzen-Spielspaß und göttlicher Ballkontrolle auch noch nach dem Schuß.

Schießt spektakuläre Tore in der ewigen Sonne von San Siro, oder begnügt Euch mit Schlammboizen beim FC Ackerfurche.

Ihr könnt vor den bewundernden Augen Eurer eigenen Fans die Arme in die Luft reißen oder nach der zweiten gelben Karte im Auswärtsspiel den Mittelfinger in die Luft stecken (natürlich nur um zu sehen, woher der Wind weht!).

MACHT WAS IHR WOLLT, ABER NUR MIT
SENSIBLE SOCCER

KEINE CHANCE FÜR AUSWECHSLUNGEN.

*Nur Mega Drive.



Sony Imagesoft and Imagesoft are trademarks of Sony Electronic Publishing Company. © 1993 Sony Electronic Publishing Company. Sensible Soccer™ (1992, 1993) Sensible Software. Under exclusive license to Sony Electronic Publishing from Imagesoft Software. All rights reserved. Master System™, Mega Drive™ and Game Gear™ are registered trademarks of Sega Enterprises Ltd. Game Boy™ and Super Nintendo Entertainment System™ are registered trademarks of Nintendo.





Die Diamanten hat Yoshi angeblich für ein paar leckere Schildkrötenpanzer an den Hahn gebracht...



geht so

Alfred Chicken ist ein fanatischer Mario-Fan. Ungeniert bedient sich der kleine Raubvogel am Ideenreservoir des Klempner-Clans. Wie in der Game-Boy-Variante verzichteten die Designer auf zeitraubende Detailarbeit. Großflächig angelegte Sprites, vielfach genügt ein simples Rechteck mit Zahl oder Buchstaben, sollen klare Zweckmäßigkeit vermitteln... Auch wenn die Konkurrenz jetzt verstärkt auf Geschwindigkeit setzt und den Sonic-Igel links und rechts überholen will, Alfred blieb von dieser Seuche verschont. Ganz im Gegenteil, wenn unser Held mit stolzer Brust über'n Schirm wackelt, fürchtet der Spieler, der Hahn könne vor Altersschwäche den Weg in den Turbogrill nicht überleben. Ob Alfred Chicken dann wenigstens musikalische Highlights bietet? Habt Ihr schon mal eine singende Henne gesehen? Fazit: gerupfter Hahn rettet Huhn. *mn*

Hahnenkampf

Alfred Chicken



Vom Tellerwäscher zum Millionär" oder aktueller: "Von der Legebatterie zum Videospiele-Star", das sind Karrieren so recht nach dem Geschmack unseres ausklingenden Jahrtausends. Daß freilich auch das digitale Dasein für ein Suppenhuhn keine Körnerschleckerei ist, erfährt Paradehahn Alfred Chicken. Die virtuelle Bilderwelt unseres Chickenburgers wurde gemeinerweise mit brutalem

Robotergefügel, den Meka Chickens, verseucht. Und damit es im Hühnergehege nicht zu eng wird, – schließlich soll ein jedes Legehuhn seine 20 ccm Wohnraum haben – entführen die Mekas Alfreds beste Gackerfreunde. Statt im heimisch warmen Stall brav Eier zu produzieren, sollen Billy Egg mitsamt seinen Geschwistern in den Brutkästen der High-Tech-Chicks zu Clone-Experimenten

herhalten. Gottlob fürchtet Alfred weder Tod noch Schlachtermesser und macht sich mit angeschwulstem Kamm auf, die Kollegen zurück ins warme Nest – gemeint ist wohl der Drahtverschlag in der Eierfabrik – zu holen. Gerechte wie Alfred Chicken dürfen auf Hilfe von oben hoffen! In diesem Fall heißt der Schutzengel Mister Peckles und sitzt in einem Space Lab, hoch oben in sternenklaren Höhen. Peckles verteilt für eingesammelte Gegenstände Punkte und spendiert dem Gefieder manchmal gar ein Extraleben. Wer in einer der Geheimkammern das Marmeladenglas entdeckt, darf Widersacher fortan mit matschigen Musbomben bewerfen. Und da ein Hahn eher selten mit prächtigen Adlerschwüngen ausgestattet ist, gibt Alfred Aufzügen und Sprungfedern gern den Vorzug gegenüber wildem und oft fruchtlosem Flügelschlagen. Zur wahren Meisterschaft entwickelte Alfred die Disziplin des fachgerechten Pickens: Damit betätigt unser Vogel Schalter, die Brücken und Sperren passierbar machen und Euch den Weg in viele geheime Räume ebnet.



Besser gut geborgt, als schlecht erfunden: Beim Hahnenhüpfen greifen die Designer auf bewährte Elemente zurück...

System: Super Nintendo
Spieltyp: Jump'n'Run

Hersteller: Mindscape
Testversion von: Mindscape
Anzahl der Spieler: 1
Features: Paßwort, Continue, Options
Schwierigkeitsgrad: 5
Preis: ca. 130 Mark

Grafik:

44%

Musik:

31%

Soundeffekt:

22%

Spiel-
spaß

53%

Streetfighter-Parodie

Ranma 1/2



na ja

Zeit für Ulk-Beat'em Ups: Neben *Clayfighter* veräppelt auch *Ranma 1/2* das Handkanten-Genre. Ranma, ein Junge mit Pferdeschwanz und sein Vater besuchen zwecks Training einen entfernten Hindernis-Parcours voller heißer Quellen. Was sie nicht wissen: Alle Quellen sind verwünscht und verwandeln den hineinfallenden Toppatsch in ein Tier. Schon bald

treibt Ranmas Vater deshalb als Panda-Bär sein Unwesen, die Verwandlungen werden aber durch kaltes Wasser wieder annulliert. Ranma nimmt danach an einem Schul-Turnier teil, das dem Sieger Vorteile beim Examen verschafft. Ihr trifft dabei wieder auf den Panda, einen Glücksspieler, der mit riesigen Karten angreift und viele verrückte Charaktere mehr.

Mal abgesehen davon, daß *Ranma 1/2* als reinrassiges Ulkspiel angelegt ist und einige witzige Animationen in petto hat (man schlägt mit Strohmännern auf Euch ein), kann das Witz-Beat'em Up weder mit opulenter Grafik noch mit atmosphärischen Sounds begeistern. Die Hintergründe langweilen (Parks und Konsorten) und soundtechnisch wird der Spieler mit feinstem Japano-Kaufhaus-Gedudel malträtiert (was den Ulk-Faktor schon wieder etwas dämpft). DTMC sollte seine Programmiererteams mal bei den Prügelspezialisten Takara oder Capcom in die Schule schicken. Mit diesem belanglosen Schmalspur-Mix lockt man heutzutage keinen aufge-

weckten Konsolen-Fighter mehr hinter dem Ofen hervor, zumal das Ganze extrem einfach ist (ich hab's nach zehn Minuten auf 'Normal' durchgespielt). Parodie-Freunde greifen lieber zum wesentlich besseren *Clayfighter*. rk



Ranma 1/2 ist für den ein oder anderen Gag gut, spielerisch erreicht's jedoch nicht mal den Durchschnitt.

System: **Super Nintendo**
Spieltyp: **Beat'em Up**

Hersteller: **DTMC**
Testversion von: **Galaxy**
Anzahl der Spieler: **1 bis 2**
Features: **Optionsmenü, Continue**
Schwierigkeitsgrad: **3 bis 5**
Preis: **ca. 130 Mark**

Grafik:

53%

Musik:

55%

Soundeffekt:

47%

Spiel-
spaß

40%





Redaktionswertung

SUPER NINTENDO

»Jede Droge ist ein Schlag gegen Dich selbst. Sag´ nein zu Drogen.«

abobst, München

**KEINE
MACHT DEN
DROGEN**

Steffi Graf setzt sich für ein Leben ohne Drogen ein. Der Deutsche Tennis Bund  und der Deutsche Sportbund  unterstützen KEINE MACHT DEN DROGEN, eine Initiative der Bundesregierung unter der Schirmherrschaft von Bundeskanzler Dr. Helmut Kohl. Informationen zu KEINE MACHT DEN DROGEN erhalten Sie bei der Bundeszentrale für gesundheitliche Aufklärung, Ostmerheimer Str. 200, 5000 Köln 91.



Das Monstrum aus Stahl ist das Highlight des Spiels

Nicht zeitgemäß Darius Force

Zu Beginn der Super-Famicom-Ära stürmten die Updates der Baller-Flaggschiffe der renommiertesten Hersteller die vermeintliche Traumkonsole. *Super R-Type* von Irem, *Gradius 3* von Konami und *Darius Twin* von Taito sorgten seinerzeit für Begeisterung unter den Laser-Enthusiasten. Nun scheint die zweite Welle dieser Klassiker Kurs auf das Super Nintendo zu nehmen: *R-Type 3* (bom-

bastisch!) testen wir in der nächsten Ausgabe und *Darius Force* liegt schon vor. Diesmal dürft Ihr aus drei verschiedenen Räumen wählen, die sich rein äußerlich kaum unterscheiden. Jeder zeichnet sich durch einen anderen Laserhagel nach Extraaufnahme aus. Die Schiffe verfügen zu Beginn über einen mickrigen einstrahligen Schuß nach vorne und mittels eines zweiten Feuer-Buttons über die

für diese Serie charakteristischen Diagonal-Bomben oder einen grünen Seitwärts-Laser (Umschalten jederzeit möglich). Auch das gewohnte Levelwahl-System haben die Taito-Designer wieder übernommen: Nach jeder geschafften Stage entscheidet Ihr Euch für eines von zwei möglichen Zielen. Insgesamt besteht das Schlachtfeld aus 15 Levels. Aber Vorsicht: Wie schon beim Vorbild gleichen sich viele Stages und sogar Endgegner bis auf einige Farbnuancen wie ein Ei dem anderen. Die Levels scrollen in alle Richtungen (auch diagonal rückwärts) und neben den bekannten Feindformationen aus kleinen fuzzeligen Raumschiffen trifft Ihr auch die riesigen Endgegner der Spezies 'Mechano-Amphibien' wieder.



Die Screenshots präsentieren hier noch das grafisch Beste des ansonsten in allen Belangen eher ärmlichen Shoot'em Ups



geht so

Es tut mir wirklich in der Seele weh, mitanzusehen zu müssen, wie der ruhmreiche Hersteller Taito nach den letzten Pleiten (siehe nur *Ninja Warriors* auf Mega-CD) zusehends den Bach 'runtergeht'. Auch mit *Darius Force* haben die Japaner wahrlich kein Meisterwerk geschaffen. Die Hintergründe präsentie-

ren sich, mal abgesehen von zwei Ausnahmen (Blasenlevel und Unterwasserausflug) äußerst trist und kontrastarm. Das magere Extrawaffensystem hat mich bei der *Darius*-Serie zwar schon immer geärgert (man war irgendwie dem Feuerhagel der Feinde nie so richtig gewachsen), doch diesmal schlägt's dem Faß den Boden aus: Nicht nur, daß die Goodies schwer zu erhaschen sind (Ihr müßt oft erst eine Armada von Blasen zerschießen), nein, Ihr braucht einen ganzen Sack davon, um Euch einigermaßen wehren zu können. Das erste Waffenextra macht Euren Schuß um etwa einen Millimeter dicker...Taito entwickelt sich offenbar im Gegensatz zu Konami und Irem nicht weiter, die nach den Ruckel- und Flackerorgien ihrer Erstlingswerke beeindruckende Meilensteine des Genres geschaffen haben. Das einzig Positive an *Darius Force* sind die beeindruckenden bildschirmfüllenden Endgegner. Der Säbelzahniger in einer der letzten Levels verblaßt etwa nach einigen Treffern zu einer schemenhaften Silhouette und schießt aus dem Schattenreich noch zurück. rk

System: Super Nintendo
Spielertyp: Ballerspiel
Hersteller: Taito
Testversion von: Game Express
Anzahl der Spieler: 1
Features: Continue, Optionsmenü
Schwierigkeitsgrad: 7
Preis: ca. 140 Mark

Grafik:

61%

Musik:

52%

Soundeffekt:

51%

Spiel-
spaß

55%



Vier gewinnt

Peace Keepers

Mit *Peace Keepers* ('Bewahrer des Friedens') präsentiert uns Jaleco das erste Beat'em Up, das den Vier-Spieler-Adapter von Hudson unterstützt. Neben dem normalen *Final Fight*-Gekloppe (bis zu zwei Spieler gleichzeitig) könnt Ihr auch mit bis zu vier Mannen in bester *Royal Rumble*-Manier im Ring die Fäuste und Kicks fliegen lassen. Hier habt Ihr jedoch

im Gegensatz zum Normal-Mode keinen Zugriff auf die witzigen Special-Moves der vier Akteure. Die Lady mit den Hot-Pants beharkt ihre Kontrahenten z.B. mit einem markerschütternden bildschirmfüllenden Schrei, während der Ninja sich in einen Wirbelsturm verwandelt. Die Story des Ganzen dreht sich um genetische Versuche und Mutationen a la *Mutation Nation*



Nach einem Wick-Blau brüllt sich's doch gleich viel enthemmter (links). Rechts übt grade einer den Highlander-Effekt.

(Neo Geo). Sollten die menschlichen Gegner und glitschigen Labormonster Eurer Lebensenergie fast den Finishing-Move verpassen, seid Ihr im (abschaltbaren) Angry-Mode kurze Zeit unverwundbar und laßt die Fetzen fliegen.



geht so

Eigentlich ist in *Peace Keepers* alles drin, was ein Hit-Modul des Genres auszeichnet: Witzige Special-Moves, vier (fünf) verschiedene Charaktere, ein Vier-Spieler-Modus und eine interessante Story. Positiv ist auch, daß Ihr Euren Haudegen nach jedem Level wechseln könnt. Zu mehr als einem 'Gut' reicht's dennoch nicht. Das liegt vor allem am fehlenden Sound und an der geringen Gegner-Anzahl. Über weite

Strecken des Spiels habt Ihr es neben den Endgegnern nur mit einem Fettwanst und zwei Mutationen zu tun. Trotzdem macht's vor allem im Battle-Mode großen Spaß und alle *Final Fight*-Liebhaber sollten mal einen Blick riskieren. rk

System: Super Nintendo
Spieletyp: Beat'em Up

Hersteller: Jaleco
Testversion von: Allan
Anzahl der Spieler: 1 bis 4
Features: Continue, Streetfighter-Mode
Schwierigkeitsgrad: 5
Preis: ca. 130 Mark

Grafik:

66%

Musik:

4%

Soundeffekt:

56%

Spiel-
spaß

64%



Redaktionswertung

Das Duo macht's

Soldiers of Fortune

Anno 1887 heuerte der größt-wahnsinnige Baron Fortesque in den Mooren eine Reihe von Wissenschaftlern zum Bau der Chaos-Engine an: Das Ding sollte den alten Traum der Alchimisten erfüllen, Materie zu verändern.

Doch die Maschine machte sich selbständig und richtete verheerende Schäden an. Sechs Söldner wollen der Verwüstung Einhalt gebieten, von denen jeweils zwei auf dem Bildschirm in bester *Ikari Warriors*-Manier (inzwischen indi-

ziert) mit verschiedenen Wummen aufräumen. Einen davon steuert Ihr selbst, den anderen übernimmt der Computer oder ein menschlicher Waffenspezialist. Euren Söldner sucht Ihr Euch dabei nach den Kriterien Geschick, Geschwindigkeit und Schläue aus.

geräusche vorhanden sind, dürfte manchen Schmalspur-Kanonenschwinger auch vom Kauf abhalten. Mein Tip: Seht's Euch mal an, obwohl in der Action-Sparte schon ganz andere Kaliber um die Gunst des Spielers buhlen. rk



geht so

Mit dieser Grafik hält man heute keinen mehr bei der Stange. Sprites mit wenigen Animationsphasen, karge Backgrounds und winzige, sich ewig wiederholende Gegner schrecken schon nach kurzem Spiel ab. Fans von *Ikari*-Spielen könnten dennoch am Söldner-Auftrag Gefallen finden. Immerhin stehen sechs verschiedene Burschen zur Auswahl und eine Menge von Extras gibt's auch. Aber daß nicht mal Schuß-

System: Super Nintendo
Spieletyp: Shoot'em Up
Hersteller: Spectrum
Holobyte
Testversion von: Galaxy
Anzahl der Spieler: 1 bis 2
Features: Paßwort

Schwierigkeitsgrad: 6
Preis: ca. 140 Mark

Grafik:

50%

Musik:

52%

Soundeffekt:

33%

Spiel-
spaß

48%



Redaktionswertung



Sechs beinharte Jungs bewerben sich um die heldenhafte Aufgabe, heftig ballern durch eine triste digitale Einöde zu ziehen



Die Endgegner sind allesamt knallhart

Levels sind ausladend und erfordern ganz schön Spielzeit, bevor Ihr den Ausgang mit den Zwischengegnern findet. Wißt Ihr, wo sich alle Extras befinden, ist die Spielbarkeit gut, habt Ihr die Goodies noch nicht entdeckt, ist der Schwierigkeitsgrad auch für Fortgeschrittene fast zu hoch. Dabei ist Duffy Duck abwechslungsreich (in jeder Welt gibt's neue Grafiken und Feinde) und bietet gute Unterhaltung fürs Geld. Für grafische Spezialeffekte haben sich die Entwickler zwar kein Bein ausgerissen, trotzdem sehen die Hintergründe sogar besser aus als im Zeichentrickfilm. Die musikalische Begleitung ist Geschmackssache: Wie schon beim Roadrunner, dominieren schräge Themen, die gut zum abgedrehten Spielverlauf passen. Continues sind so schwer zu finden, daß wir sie aus unserem Wertungskasten lieber heraushalten. **Meine Empfehlung:** Wer Zeit und Nerven wie Drahtseile hat und sich durch einen himmelhohen Schwierigkeitsgrad nicht entmutigen läßt, darf zugreifen. Einsteiger und Fans eines schnellen und flüssigen Spielverlaufs lassen die Finger davon. *jb*

Duck Dogers Duffy Duck

Der hochoffizielle Nachfolger zu *Roadrunner: Death Valley Rally* ist fertig. Diesmal geht's, der Titel verrät's schon, um den trotteligen Enterich Duffy Duck. Er schlüpft in die Rolle von Duck Dogers und bekämpft Marvin, den Marsmenschen. Das Wesentliche der Geschichte ist alt: Marvin bedroht die Erde und unser schwarzgezierter Held muß den Planeten retten. Die Armee, gegen die Duffy

zu kämpfen hat, rekrutiert sich ebenfalls aus Marsmenschen, genauer gesagt Instant-Marsmenschen. Ein Tropfen Wasser genügt, und aus einer grünen Pille wächst in Null Komma nichts ein ebenso grüner Feind. Um überhaupt in ferne Regionen zu gelangen, trägt Duffy einen Jetpack auf dem Rücken, der Euch per Knopfdruck mit scharfem Düsenstrahl in die Höhe katapultiert. Hier kommen jedoch

nur sparsame Gemüter weiter. Genauso wie die Munition (ausgenommen die Standardwaffe), geht der Jettreibstoff schnell zur Neige und muß mühsam gesucht werden. Als schwer erreichbare Standardextras findet Ihr außerdem frische Lebensenergie, Extra-Enten und sogenannte Nutty Attacks. Aktiviert Ihr eine dieser Spezialattacken, wirbelt Duffy wie von der Tarantel gestochen durchs aktuelle Bild und setzt anwesenden Feinden gar fürchterlich zu. Ihr beginnt auf einem Vulkanplaneten, bekämpft Marvins Unterwasserstützpunkt ("Wasser und Instant-Marsmenschen", Ihr erinnert Euch?) und bekämpft Marsroboter auf einem überdimensionalen Eiswürfel. Auf dem Rückweg zur Erde werdet Ihr auf Erbsengröße geschrumpft und wehrt Euch in einem Garten gegen Insekten, bevor Ihr Euch im letzten Level auf der Erde zum Showdown einfindet. Am Ende jeder Welt wartet Marvin mit anderen technischen Tricks als Endgegner.



Nach jedem überstandenen Level darf sich der Enterich zu saftigen Preisen im Shop rechts unten bis unter den Schnabel bewaffnen



gut

Man kann hier fast die Meinung über den Roadrunner wiederholen. Duffy Duck ist witzig, gut durchdacht und schweinish schwer. Die

System: Super Nintendo
Spielertyp: Jump'n'Run

Hersteller: Sunsoft
Testversion von: Galaxy
Anzahl der Spieler: 1
Features: 2 Schwierigkeitsgrade
Schwierigkeitsgrad: 7 bis 9
Preis: ca. 130 Mark

Grafik: 67%
Musik: 65%
Soundeffekt: 67%

Spiel-spaß 69%

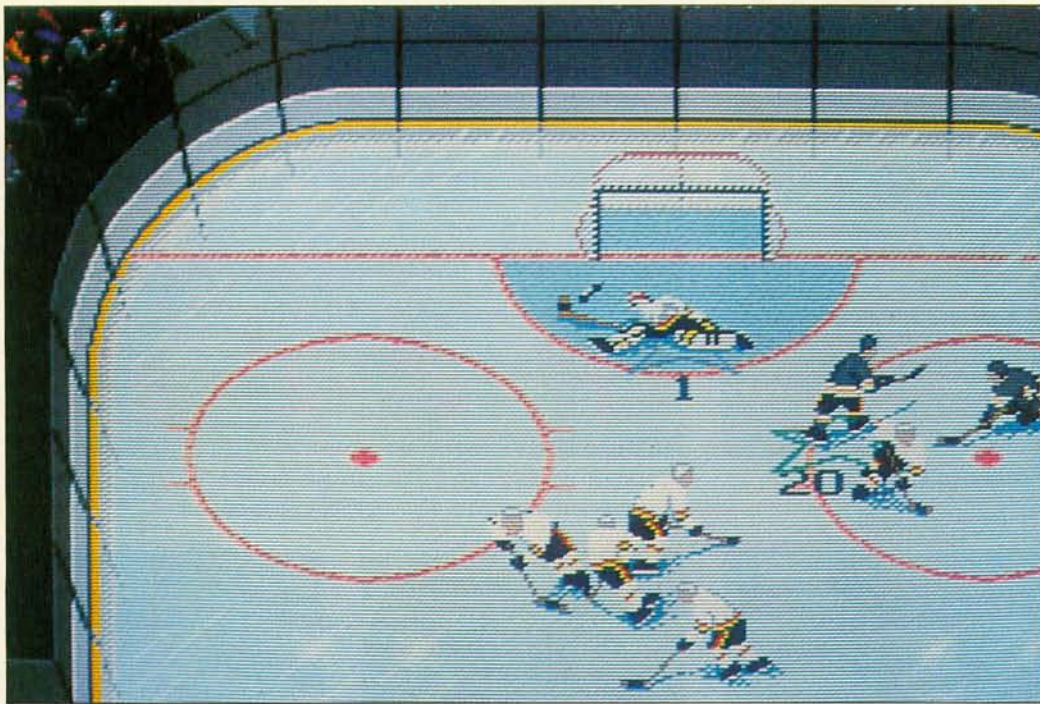

Eine phantastische Parade des Torhüters, aber die Grätsche geht tierisch in die Weichteile

ve Spielweise des Computers wird viele überraschen, die den Vorgänger kennen. Direktabnahmen (One-Timers), die auf dem Megadrive fast sichere Tore sind, werden von Nintendo-Goalies größtenteils abgewehrt. Die Grafik ist sehr detailliert, jeder Spieler wird mit einem Portrait vorgestellt. Die Soundeffekte und die Musik sind ausgezeichnet, speziell die typische Orgelmusik hört sich jetzt auch tatsächlich wie eine Orgel an. Die Animation ist nicht ganz so flüssig wie auf dem Megadrive, dafür spielt es sich etwas schneller. Das größte Manko ist das Fehlen einer Batterie. Es nervt wahnsinnig, wenn man sich nach jedem Spiel ein 16-stelliges Paßwort aufschreiben muß. Außerdem werden natürlich auch keinerlei Rekorde gespeichert. Die Megadrive-Version sichert Eure höchsten Siege, die meisten Tore eines jeden Spielers und vieles mehr. Der Wunsch, die eigenen Bestleistungen zu verbessern, motiviert unheimlich. Dieser Anreiz fehlt leider völlig auf dem Super NES. 17



Mehr Eis mit Stil

NHL '94

Nachdem die Megadrive-Version in Ausgabe 11/93 mit 92% Spielspaß voll eingeschlagen hat, waren wir natürlich sehr gespannt auf die Super-NES-Umsetzung. Auch die Nintendo-Fassung überzeugt mit einer Vielzahl an Neuheiten. Es gibt Bandenchecks, Direktabnahmen, die Torhüter sind schwerer zu überwinden, und der Computergegner spielt extrem aggressiv und intelligent. Wenn Ihr

den Puck auch nur kurze Zeit mit dem gleichen Spieler führt, werdet Ihr gnadenlos gecheckt. Die Steuerung ist mit allen anderen Versionen identisch, so daß alten NHL-Fans der Einstieg sehr leicht fallen sollte. Die Perspektive wurde ebenfalls übernommen, der Bildschirm folgt der Bewegung des Pucks auf dem Spielfeld. Neu hinzugekommen ist auch das Penalty-Schießen nach bestimmten Fouls,

und die absoluten Cracks unter Euch können sogar die Kontrolle des Goalies übernehmen. Zur Verfügung stehen alle 28 NHL-Clubs mit allen NHL-Spielern (sogar Uwe Krupp ist dabei). Die Stärken und Schwächen jedes Spielers werden anhand von Statistiken verdeutlicht. Im Gegensatz zur Megadrive-Version fehlt leider eine Batterie, so daß Eure Rekorde nicht gespeichert werden. Dafür dürft Ihr Euch nach jedem Playoff ein 16-stelliges Paßwort notieren. Zum Schluß noch der Höhepunkt des Spiels: Mit einem 5-Player Adapter könnt Ihr zu fünf ein komplettes Team übernehmen.



GAME STATS		PITTSBURGH	
OTTAWA	Score	1	
	Shots	11	
	11% Shooting Pot.	9%	
0/0	Power Play	0/1	
0:00	PP Minutes	2:00	
0	PP Shots	1	
0	SH Goals	0	



super

Endlich hat es Electronic Arts geschafft, die Qualität der Super-NES Sportspiele an die der Megadrive-Fassungen anzugleichen. NHL '94 ist in vielen Belangen sogar einen Tick besser. Die aggressi-

System: Super Nintendo
 Spielertyp: Eishockeysimulation
 Hersteller: Electronic Arts
 Testversion von: Galaxy
 Anzahl der Spieler: 1 bis 5
 Features: Paßwort

Schwierigkeitsgrad: 3 bis 6
 Preis: ca. 130 Mark

Grafik: 72%
 Musik: 57%
 Soundeffekt: 74%

Spiel-spaß **92%**



Mit einer Rating um 100 ist Mario Lemieux der beste Spieler der NHL. Bei harten Bandenchecks flippen die Zuschauer aus.

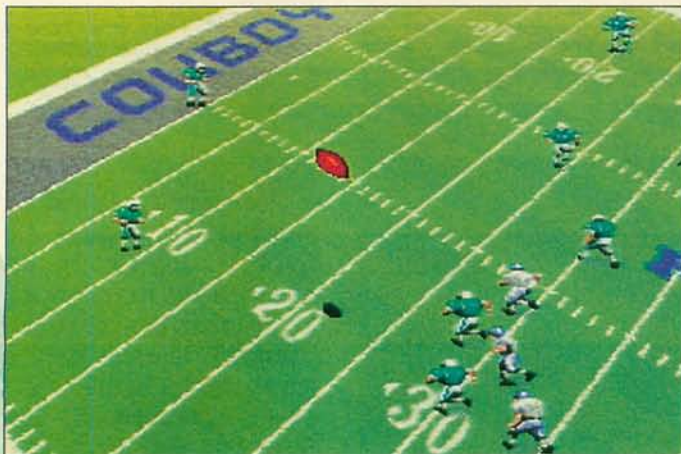

Die Zeitlupe zoomt und scrollt in jede beliebige Richtung



Per Druck auf die Pausen-Taste erscheinen neben verschiedenen Auswahlpunkten auch einige niedliche Cheerleader



John Madden nutzt jede Chance zum Geld scheffeln



Sogar der Münzwurf wurde integriert



Verletzte werden mit einem Elektro-Wagen abtransportiert



Ein geglückter Fieldgoal-Versuch aus 23 Yard

Superbowl-Time Madden NFL '94



John Madden, ehemaliger NFL-Spieler, Trainer und momentan Kommentator gehört mit den Electronic Arts Software-Lizenzen in den letzten Jahren wahrscheinlich zu den bestbezahlten Namensgebern überhaupt. Die 94er Version der Madden-Serie bietet als interessantestes Feature den Fünf-Spieler-Modus. Mit einem Multitap können bis zu fünf Football-Freaks zusammen oder auf gegnerische Mannschaften verteilt teilnehmen. Im Auswahlmenü dürft Ihr den Spielmodus, Eure Mannschaft, Spieldauer, Wetter und Stadion (Freiluft oder Dome) bestimmen. Zum ersten Mal könnt Ihr eine komplette NFL-Saison durchspielen, oder wie schon bei den Vorgängern erst in die Playoffs einsteigen. Neben allen 28 NFL-Teams stehen auch 38 ehemalige Super-Bowl-Teilnehmer und 12 Allstar-Teams zur Verfügung. Nach der Team-Wahl vergleicht ein Scouting-Report die beiden Mann-

schaften. Schließlich verdeutlicht John Madden als Reporter im Stadion persönlich noch mal die Stärken und Schwächen jedes Teams. An der Steuerung und der Tastenbelegung hat sich im Vergleich zum Vorgänger nichts geändert. Vor oder während des Spiels lassen sich drei "Audibles" festlegen (bei einem Audible ändert der Quarterback kurz vor dem Snap noch mal die Aufstellung und damit den geplanten Spielzug). Während eines offensiven Spielzugs kontrolliert Ihr den ballführenden Spieler. Bei einem Paßspiel erscheinen nach dem Snap drei Fenster in der oberen Bildschirmhälfte, die Eure Paßempfänger zeigen. Diese werden per Knopfdruck angespielt. Nachdem der Quarterback geworfen hat, übernimmt Ihr sofort die Kontrolle des potentiellen Paßfängers. Bei Laufspielen steuert Ihr nach dem Snap den Läufer, der sich drehen, springen und sich nach vorne werfen kann. In der

Slow-Motion dürft Ihr den letzten Spielzug noch mal aus verschiedenen Winkeln betrachten (mit den Links-Rechts-Tasten läßt sich die Perspektive beliebig verändern!).



Die Programmierer von Electronic Arts zeigen inzwischen auch auf dem Super NES, was möglich ist. *Madden NFL '94* ist ein Musterbeispiel dafür. Die Aufmachung dieses Spiels ist grandios. Im Pausenmodus tanzen Cheerleader vergnügt auf dem Bildschirm. Bei einem plötzlichen Ballverlust dreht sich das Spielfeld um 180 Grad (der Effekt ist phantastisch). Die Zeitlupe zoomt und dreht in exzellenter 3-D-

Grafik. Das Spielfeld scrollt fließend, und die Animation der Spieler ist erstklassig. Leider wurde auch diesmal wieder auf eine Batterie verzichtet, so daß der Paßwerk-K(r)ampf weitergeht. Ansonsten ist die Super-NES-Version von *Madden NFL '94* mit Abstand die beste Footballsimulation, die Ihr für Euer Geld kriegt. rz

System: Super Nintendo
Spieleart: Footballsimulation

Hersteller: Electronic Arts
Testversion von: Galaxy
Anzahl der Spieler: 1 bis 5
Features: Paßwort

Schwierigkeitsgrad: 5 bis 8
Preis: ca. 130 Mark

Grafik: 84%
Musik: 59%
Soundeffekt: 82%

Spiel-spaß 90%



Redaktionswertung



Mit seiner sensiblen Steuerung spricht Suzuka 8 Hours eher die Könner an

Hang On '94 Suzuka 8 Hours

Autorennspiele gibt's ja wie Sand am Meer, Motorradrennen sind da vergleichsweise selten. Mit einem solchen wagt sich in diesen Tagen Namco auf den Markt. *Suzuka 8 Hours* ist ein klassisches 3-D-Rennspiel, die Strecken werden komplett vom 3-D-Chip berechnet. Bevor Ihr Euch jedoch auf die Strecke werft, nehmt Ihr die nötigen Einstellungen vor: Art des Rennens, Hubraumklasse,

Motortyp und die Farbe Eures Bikes. Anders als bei "normalen" Rennspielen fahrt Ihr keine vorgegebene Rundenzahl, sondern einen gesetzten Zeitrahmen. Ein "Sechs-Minuten-Rennen" dauert eben sechs Minuten plus die letzte angefangene Runde. Die Zeiten reichen hier von drei bis zu 96 Minuten, besonders Ausdauernde dürfen sogar "real time" fahren (voreingestellt ist der Zeiträffer-

Modus). Fahrt Ihr Einzelrennen, stehen Euch fünf Kurse zur Auswahl, im "Tour"-Modus reitet Ihr die Strecken nacheinander ab. Der letzte der fünf ist dabei der einzig authentische, eben Suzuka. Neben der normalen Lenkung habt Ihr für engere Kurven die Möglichkeit, Euch mit den Links-Rechts-Tasten (ähnlich wie bei *F-Zero*) noch stärker in die Kurve zu legen. Allerdings leiden bei dieser Technik die Reifen. Speziell in längeren Rennen werdet Ihr sicher den einen oder anderen Pit-Stop einlegen müssen. Sämtliche Trainings- oder Bestzeiten werden zusammen mit Eurem Namen per Batterie festgehalten. Wie bei *Super Mario Kart* ist also eine spannende Rekordjagd möglich. Soundtechnisch gibt sich *Suzuka 8 Hours* genregemäß von der hektischen Seite. Speedige Themen dudeln neben Eurer Maschine einher.

keiten sinnvoll ausgeklügelt, und die eingebaute Batterie hält die Motivation lange oben. Was nicht so toll gelungen ist, ist die Steuerung. Mal abgesehen von der Schwierigkeit, mit dem Joypad eine Gewichtsverlagerung zu simulieren, reagiert die Lenkung schlicht zu sensibel. Die typische Motorradkurventechnik wirkt in *Suzuka 8 Hours* auch einige Probleme auf. Die Ideallinie zu erwischen, ist hier ausgesprochen wichtig. Im Gegensatz zur Realität schaut Ihr allerdings dabei immer geradeaus. Gerade in engen Kurven ist es fast unmöglich, die richtige Linie zu erwischen, da Ihr den Kurvenverlauf nicht weit genug überblicken könnt. Die einzige Rettung bleibt Auswendiglernen – nur wer die Kurse komplett im Kopf hat, darf sich Chancen auf einen Sieg ausrechnen. Unterm Strich bleibt ein ordentlich spielbares, wenn auch schweres Motorradrennen, das zwar von der Steuerung nicht an *GP One* herankommt, aber deutlich länger motiviert. *ib*



Bilderbuchstürze, Nachtfahrten und Tunnels bringen Realismus, Euren Bock bastelt Ihr vor dem Rennen selbst zusammen



geht so

Im großen und ganzen ist *Suzuka 8 Hour* ein gelungener Versuch. Die Grafik ist flott (auch wenn sie die 300 Stundenkilometer nicht vermitteln kann), die Einstellmöglich-

System: Super Nintendo
Spielertyp: Rennspiel

Hersteller: Namco
Testversion von: Galaxy
Anzahl der Spieler: 1 bis 2
Features: Batterie

Schwierigkeitsgrad: 5 bis 7
Preis: ca. 130 Mark

Grafik: 62%
Musik: 38%
Soundeffekt: 44%

Spiel-spaß 67%



Gummiklauen

Steel Talons

Die Super-Nintendo-Umsetzung des Kultautomaten kommt von Left Field. Der actionreiche Hubschrauber-Simulator enthält diverse Missionen, die jedoch meist aus "Destroy all targets!" bestehen. Gemütliches Anschleichen fällt hier jedoch flach, denn für jeden Level habt Ihr ein Zeitlimit. Für die Aussicht auf das Kampfgebiet stehen die Blick-

position kurz hinter dem Chopper und der Pilotensitz mit Sicht aus dem Cockpit zur Verfügung. Eure Bewaffnung besteht aus einem MG und acht Raketen pro Level. Genaues Euer Zielradar nicht auf einen Feind aufgeschaltet hat, könnt Ihr diesem nichts anhaben. Zappelt der Bösewicht im Fadenkreuz, trifft Ihr ihn automatisch. Im Zwei-Spie-



So nicht, meine Herren! Steel Talons spielt noch mieser, als auf dem Mega Drive. Finger weg von dieser Ruckelorgie!

ler-Modus übernimmt ein Kumpel die Rolle des Bordschützen, während Ihr Euch auf die Navigation konzentriert.



na ja

Auf dem Mega Drive war *Steel Talons* ja schon eine Ruckelorgie sondergleichen, auf dem Super Nintendo wird's gar noch schlimmer. Gerade beim Manövrieren durch die engen Canyons (mit Zeitlimit) wird der Helicopter fast unsteuerbar. Das Scrolling verkommt bei größeren Polygonen in der Landschaft schnell zu schlichten "Blättern". Besondere Abwechslung bietet *Steel Talons* auch nicht. Entweder holzt Ihr alle Ziele eines Levels ab oder Ihr rattert durch einen Canyon. Die Soundeffekte dürfen in Anbetracht der Super-Ninten-

do-Fähigkeiten getrost als Frechheit betrachtet werden. Eine Feindexplosion klingt hier eher nach einer Blechtrommel. Wer in flotter 3-D-Polygongrafik um sich ballern möchte, sollte lieber zu *Starwing* greifen. jb

System: Super Nintendo
Spielertyp: Action

Hersteller: Left Field
Testversion von: Galaxy
Anzahl der Spieler: 1-2
Features: Paßwort

Schwierigkeitsgrad: 5-8
Preis: ca. 130 Mark

Grafik:

42%

Musik:

18%

Soundeffekt:

20%

Spiel-spaß **38%**

Redaktionswertung

Verzauberte Welten

Wizard of Oz

Es ist mal wieder Märchenstunde: Ähnlich, wie bei "Alice im Wunderland" ist der Held ein kleines Mädchen. Dorothy, so ihr Name, fällt nach einem Tornado-Unglück in eine Art Koma und findet sich in einer Märchentraumwelt wieder. Das Zauberland wird von einer bösen Hexe terrorisiert. Als einziger kann nur noch der Zauberer von Oz helfen, den die holde

Maid finden muß. Auf ihrem Weg begegnet sie drei verzauberten Gesellen in Gestalt eines Löwen, einer Vogelscheuche und eines Blechmannes. Ihr übernehmt dabei die Rolle eines Charakters, den Ihr per Knopfdruck wechseln könnt. Vom Genre her ist *Wizard of Oz* ein kunterbuntes Jump'n'Run, garniert mit ein paar kniffligen Puzzles. Für gelöste Rätsel bekommt Ihr einen



Bei einigen Puzzles fängt schon mal der Kopf zum Rauchen an. Kleiner Tip: Es werden nicht alle Buchstaben benötigt.

"Ticket"-Abschnitt überreicht. Sechs davon müssen gefunden werden, ansonsten findet das Spiel kein Ende. In jedem Level sind viele Extras versteckt, die der jeweiligen Spielfigur zu besonderen Fähigkeiten verhelfen.



geht so

Mit diesem Modul hat sich die japanische Softwarefirma Seta bestimmt nicht mit Ruhm bekleckert. Die Entwickler versuchten zwar den Motivationsgrad durch knifflige Puzzles und Extras etwas aufzuwerten, auf Dauer gesehen verliert man schnell die Lust daran. Viel Abwechslung bietet das trostlose Herumhüpfen leider nicht. Ewig den selben fallenden Zitronen auszuweichen, langweilt spätestens nach zwanzig Minuten. Die nervige Musik läßt

sich Gott sei Dank per Menü abschalten. Insgesamt kann ich das Spiel nur den absoluten Fans des Filmes oder Freunden des Musikals empfehlen, alle anderen sollten tunlichst die Finger davon lassen. mn

System: Super Nintendo
Spielertyp: Jump'n'Run

Hersteller: Seta U.S.A
Testversion von: Galaxy
Anzahl der Spieler: 1
Features: Paßwort

Schwierigkeitsgrad: 4
Preis: ca. 130 Mark

Grafik:

58%

Musik:

50%

Soundeffekt:

48%

Spiel-spaß **60%**

Redaktionswertung

JUMP RUN

ENTERTAINMENT CENTER

MEGA DRIVE

Aladdin dt	119.90
Bubsy dt	99.90
F1-Racing dt	119.90
FIFA-Int.-Soccer dt	119.90
Gauntlet IV	109.90
General Chaos dt	119.90
Gunstar Heroes dt	109.90
John Madden '94 dt	139.90
Jungle Strike dt	119.90
Landstalker dt	129.90
Lost Vikings	109.90
NHL-Hockey'94 dt	119.90
Ottifants dt	89.90
Puggsy dt	109.90
Ranger X dt	109.90
Robocop vs. Terminator	109.90
Sensible Soccer dt	119.90
Sonic Spinball dt	109.90
Street Fighter II CE dt	139.90
T.M.N.T. Fighters dt	129.90
Wiz'N'Liz dt	109.90
WWF Royal Rumble	129.90

MEGA CD II

Chuck Rock II dt	109.90
Double Switch	124.90
Ground Zero Texas	129.90
Jurassic Park	124.90
Monkey Island us	109.90
Silpheed dt	89.90
Sonic CD dt	89.90
Terminator	129.90
Thunderhawk dt	109.90
WWF	109.90
Weitere CD-Titel dt/us am Lager	

Mega Drive II dt	189.00
Aladdin Set	289.00
Mega CD II dt o. Spiel	509.00
CDX-Adapter	109.90
Umbau 50/60 Hz	39.90
Adapter 50/60 Hz	49.90
RGB-AV-Kabel	39.90
SEGA 6-Button Pad	49.90
ASCII 6-Button Pad	59.90
Action Replay Pro	109.90
Street Winner Board	129.90

SUPER NES dt

Aladdin	119.90
Battletoads	119.90
Bomberman	109.90
Bomberpaket	164.90
Bubsy	119.90
Chuck Rock	109.90
Cliffhanger	109.90
Cool Spot	129.90
Equinox	139.90
Flashback	139.90
Goof Troop	119.90
GP-1	124.90
Jimmy Connors	129.90
Jurassic Park	139.90
Last Action Hero	109.90
Mechwarrior	149.90
Mortal Kombat	139.90
Mystic Quest	89.90
Nigel Mansell	129.90
Player Manager	129.90
Ploik	89.90
Sensible Soccer	139.90
Sky Blazer	129.90
Star Wars	119.90
Starwing	109.90
Striker	129.90
Street Fighter II Turbo	139.90
Super Mario Allstars	89.90
Super Turrigan	99.90
T.M.N.T. Tournamnet	149.90
Terminator II	139.90
The Lost Vikings	119.90
Utopia	129.00
WWF II Royal Rumble	139.90
Young Merlin	149.90

Super NES dt 50/60 Hz	
Multinormgerät dt/us	299.00
Super NES us 60 Hz inkl.	
RGB-Kabel & Netzteil	299.00
Umbau 50/60 Hz	
Super NES dt/us	99.00
Umbau-Bausatz 50/60 Hz	
mit Anleitung	79.00
RGB-Kabel us/dt	39.90
Fire-SFX-60 Hz-Adapter	39.90
Action Replay Pro SFX	109.90

SUPER NES us

Actraiser	119.90
Actraiser II	139.90
Art of Fighting	149.90
Battle Tank II	134.90
Battletoads/Dbl. Dragon	139.90
Boxing Legends	119.90
Clay Fighter	139.90
Daffy & Marvin	129.90
Dungeon Master	149.90
E.V.O.	139.90
Final Fantasy II	139.90
Legends of Ring	134.90
Lawnmower Man	129.90
Lemmings II	134.90
Lufia	139.90
Mechwarrior	129.90
Mega Man X	129.90
NHL-Hockey'94	129.90
Operation Logic Bomb	129.90
Paladins Quest	139.90
Robocop vs Terminator	134.90
Rock'N'Roll Racing	129.90
Secret of Mana	149.90
Sengoku	124.90
Shadow Run	129.90
Sim Ant	124.90
Soul Blazer	129.90
Super Star Wars II	139.90
Tecmo NBA Basketball	139.90
Top Gear II	119.90
Tuff E Nuff (Dead Dance)	124.90
Ultimate Fighters	124.90
Wizard of Oz	129.90
World Heroes	139.90
Zombies a.m. Neighbours	129.90

4-Player-Adapter	59.90
Street Winner II	129.90
Patriot-Pad (Fire) Pre-Prog. für	
Street-Fighter	49.90
Standard Pad dt	29.90
ASCII-Pad dt	49.90
Padverlängerung 2.5m	24.90
Fire-Mouse	59.90
Super Scope 6 us/dt	139.90
Scope Spiele am Lager	

NEO GEO

Fatal Fury Special	339.00
3 Count Bout	229.00
Mafician Lord	149.90
Samurai Shodown	369.00
Sengoku II	289.00
Super Sidekicks	289.00
World Heroes II	289.00
Weitere Titel ab DM 149.00 am Lager.	
(nur solange Vorrat reicht)	

Grundgerät RGB/PAL	739.00
Joyboard	119.00
Memory Card	59.00

TURBO DUO

Grundgerät RGB inkl. Netzteil	
RGB Kabel & 7 Spielen	749.00

Turbo Grafx inkl. Netzteil	
RGB-Kabel & 3 Spielen	199.00
(nur solange Vorrat reicht)	

3 D O us

Battlechess	129.90
Dragon's Lair	129.90
Out of this World	139.90
Night Trap	129.90
PGA Tour Golf	139.90
Shock Wave	139.90
Stellar 7	139.90
Total Eclipse	139.90
Panasonic 3DO ab	1489.00
AUCH MIT RGB-UMBAU!	

JAGUAR us

Alien vs. Predator	149.90
Checkered Flag II	149.90
Crescent Galaxy	149.90
Evolution	149.90
Raiden	139.90
Tempest 2000	139.90
Tiny Toons	139.90
Trevor McFur	139.90
Grundgerät RGB	699.00

0221 - 12 33 93

Nutzen Sie unseren Vorbestellservice!

Wir versenden per NN zuzüglich DM 9.- Versandkosten.

Defekte Ware wird nach unserem Ermessen ausgetauscht bzw. repariert.

Unfreie Sendungen werden nicht angenommen.

Preisänderungen und Druckfehler vorbehalten. Ladenpreise können abweichen.

Händleranfragen erwünscht Telefax: 0221-12 56 76 - Ebertplatz 2 - 50668 Köln

Ottos ostfriesisches Rüsseltier

The Ottifants

MASTER SYSTEM

GAME GEAR

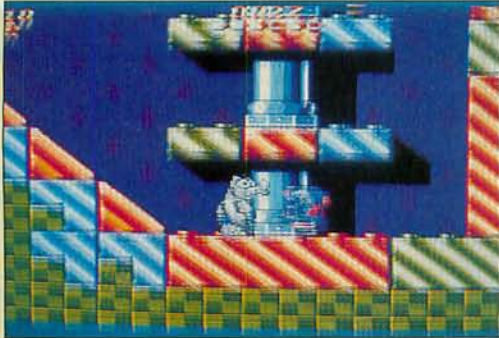

Fanfare: Die Ottifanten trompeten sich ins Herz



Die schwergewichtige Fensterputzer-Crew am Werk

Ostfriesen-Exportschlager Otto Waalkes dümpelt mit seinen selbstproduzierten Filmen und Sketchen zunehmend in seichten Gewässern. Mit Bleistift und Radiergummi betreibt der "Doofie der Nation" in Sachen Blödelei neuerdings ein überaus erfolgreiches Double-TV-Comeback – im Privatkanal und auf Videokonsole. Dabei verunsichert der Blondschopf die bundesdeutschen Mattscheiben nicht höchstpersönlich, vielmehr besetzte Otto die Hauptrollen durchwegs mit Akteuren, die auch ein dickes Fell aufweisen, nämlich den Ottifanten. Dabei schüttelt der Komiker eine ganze Armee neuer Kreaturen – nämlich die Familie Bommel aus der Gattung der Saug- und Rüsseltiere – aus dem Filzstift. Nach den *Ottifan-*

ten fürs Mega Drive portierte die "Ottifant Productions" die Dickhäuter jetzt auch noch auf das Game Gear und das Master System. Obwohl Struktur und Story beibehalten wurden, zeigen sich die meisten Levels in einem völlig neuen Gesicht. Der kleine Rüsselfilius Bruno Bommel hängt in seinen jungen Jahren bevorzugt Tagträumereien nach. Und weil die kleinen grauen Zellen des großen grauen Dickhäuters Fantasie und Wirklichkeit miteinander vermengen, wägt der kleine Bommel seinen Pappi in der Gewalt von gräßlichen Außerirdischen – im Stile des Alien-Monsters, nur halt viel, viel gruseliger. Daß Pappi derweilen nichtsahnend im Büro Überstunden macht, tut Brunos Panikanfall keinen Abbruch. Und da Angst

Berge versetzt, nimmt es kaum Wunder, daß die Sinne des Sprößlings Monster, Roboter und ähnliche Horror-Gestalten vorgaukeln. Da wird das Kinderzimmer zum Horror-Kabinett, der Keller zur Geisterbahn und der heimische Garten zum undurchdringlichen Dschungel. Von der gefährlichen Baustelle vorm Haus und Pappis High-Tech-Büro gar nicht zu reden. Gut nur, daß Bruno bald zum Superfantemutiert und so überlegen über den Dingen schwebt.



gut

Eins ist mal sicher: Ottos zum Schreien komische Elefantenschar hat das Zeug zu einem Evergreen und wird mit Sicherheit seinen Schöpfer überdauern. Mit den saukomischen Animationen erobert das urige Rüsselvieh spielend die Herzen von jung und alt. Bereits in der Ruhephase bringt Bruno mit seinem voluminös schwingenden Hinterteil Stimmung in die Kiste. Besonders die humorvollen Musik- und Effekteinlagen passen – auf beiden Systemen – hervorragend ins Bild. Jede Menge geheimer Räume gibt's zu entdecken und die Hopserei wird mit zahlreichen Rätseln und

System: Master System
Spieltyp: Jump'n'Run mit Denkeinlagen
Hersteller: Sega
Testversion von: Sega
Anzahl der Spieler: 1
Features: drei Schwierigkeitsstufen, Paßwort, Continue
Schwierigkeitsgrad: 5 bis 9
Preis: ca. 90 Mark

Grafik:

72%

Musik:

70%

Soundeffekt:

62%

Spiel-spaß

70%

Denksportaufgaben aufgelockert. Lediglich bei der Steuerung meinen es die Programmierer zu gut: Der Ottifant rast beim kleinsten Tastendruck wie von der Tarantel gestochen los – ist's auf der Plattform eng, seid Ihr auch schon runtergepurzelt. Die Bordbewaffnung – einmal Rüsselrohr mit Gummibärchenpatronen – ist gewöhnungsbedürftig und läßt an Präzision zu wünschen übrig. Dennoch ist die Steuerung insgesamt gesehen sehr viel besser gelungen als bei der Mega-Drive-Variante. Der Spielspaß ist damit deutlich höher!

Redaktionswertung



Zum Schießen komisch: niedliche Elefanten-Clones mit witziger Sounduntermalung, vielen Geheimräumen, Rätseln und Puzzeln

System: Game Gear
Spieltyp: Jump'n'Run mit Denkeinlagen
Hersteller: Sega
Testversion von: Sega
Anzahl der Spieler: 1
Features: drei Schwierigkeitsstufen, Paßwort, Continue
Schwierigkeitsgrad: 5 bis 9
Preis: ca. 90 Mark

Grafik:

72%

Musik:

70%

Soundeffekt:

62%

Spiel-spaß

70%

Redaktionswertung

The Flash



Flash sammelt Blitzextras

Das Probe-Team, deren derzeit populärstes Programmier-Produkt *Alien 3* auf dem Super Nintendo Furore macht, hat wieder einmal ganze Arbeit geleistet. Unser rot bewamster Marvel-Comic-Held macht seinem Namen alle Ehre: In atemberaubendem Tempo vermag er über Euren Bildschirm zu sausen, Spin-Attacken auszuteilen und über Federrampen raketengleich in die Lüfte aufzusteigen. Die einzelnen Level sind sehr schön animiert und abwechslungsreich gestaltet. Steuerung, Spielinhalt und Grafik überzeugen

gleichermaßen. Nach längerer Durststrecke endlich mal wieder ein Master-System-Modul, das man uneingeschränkt empfehlen kann. fh

System: Master System
Spieletyp: Action/Jump'n'Run
Hersteller: Probe/Sega
Testversion von: Galaxy
Anzahl der Spieler: 1
Features: Continue, High-Score-Liste
Schwierigkeitsgrad: 2 bis 6
Preis: ca. 90 Mark



Spiel-spaß **75%**

Redaktionswertung

Spider-Man



Immer an der Wand lang

Die mit der Game-Gear-Version (Test in VG 6/93) absolut identische Variante des Spinnenmann-Spektakels hinterläßt einen schalen Nachgeschmack. Verspricht der Kampf gegen so illustre Gegner wie Electro, Sandman, Mysterio, Vulture und Hobgoblin noch eine abwechslungsreiche Unterhaltung, so wird Euch die unpräzise Steuerung schnell auf den Senkel gehen. Spideys Aktionen wie Boxen, Treten, Klettern, am Faden schwingen und Netzflüssigkeit verschießen gehen alle recht schwam-

mig vonstatten. Sehr abwechslungsreiche Level können Euch nur bedingt trösten. Die einzigen, die am neuen Spider-Man nicht vorbeikommen, sind echte Marvel-Freaks. fh

System: Game Gear
Spieletyp: Action/Jump'n'Run
Hersteller: Flying Edge
Testversion von: Acclaim
Anzahl der Spieler: 1
Features: Continue
Schwierigkeitsgrad: 5 bis 8
Preis: ca. 90 Mark



Spiel-spaß **59%**

Redaktionswertung

Beep Beep

Desert Speedtrap

Eigentlich kann einem Wile E. Coyote richtig leid tun. Seit zig Jahren schon ist er auf der Jagd nach dem schnellen Roadrunner, und jedesmal kriegt er nur eins auf die Schnauze. Diesmal steuert Ihr den flinken Vogel auf der Suche nach Futter, während Wile Euch verfolgt. Das Spiel beginnt auf der Landstraße. Ihr habt vier Energieringe zur Verfügung. Jede Berüh-

rung mit irgendwelchem Wüstengetier kostet einen Ring, und wenn alle aufgebraucht sind, verliert Ihr ein Leben. Innerhalb eines sehr knappen Zeitlimits müßt Ihr das Ziel jedes Spielabschnitts erreichen. Um die Uhr zu verlängern, nehmt Ihr verstreute Sterne auf. An einigen Stellen findet Ihr einen Futtertopf, der Euren Energievorrat auffrischt. Als weitere

Extras gibt's z.B. noch einen Nachbrenner, einen Schutzschild und ein Katapult. Wenn Ihr Euch unter einen Teleporter stellt, werdet Ihr in eine verborgene Kammer voller Sterne gebeamt. Um Euch gegen die zahlreichen Viecher zu wehren, die Euch an die Federn wollen, springt Ihr ihnen einfach auf den Kopf.



geht so

Schon seit ewigen Zeiten bin ich ein absoluter Roadrunner-Fan. Die Cartoons sind einfach genial. Leider fehlt dem Spiel größtenteils der typische Humor. Die Steuerung des schnellen Vogels ist teilweise sehr schwierig und die Zeitlimits extrem hart. Grafisch gibt's jedoch nichts an diesem Modul auszusetzen. Die beiden Hauptcharaktere sind erstklassig

animiert. Der Sound beschränkt sich auf das Nötigste. Aus der phantastischen Vorlage hätte man sicherlich mehr machen können, Fans der Zeichentrick-Serie sollten trotzdem einen Blick auf dieses Modul werfen. rz

System: Game Gear
Spieletyp: Jump'n'Run

Hersteller: Sega
Testversion von: Sega
Anzahl der Spieler: 1
Features: Continue

Schwierigkeitsgrad: 7
Preis: ca. 70 Mark

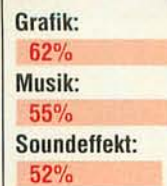

Spiel-spaß **60%**

Redaktionswertung



Kennen wir schon von 16-Bit: Hoher Schwierigkeitsgrad durch undurchsichtigen Level-Aufbau.



MS

GG

GAME GEAR

The Simpsons

Bart vs. the World

Ein Gewinnertyp ist Bart Simpson ja bekanntlich nicht gerade. Und bei einer Kunstausreibung dürfte der Gelbling kaum mehr als einen Blumentopf gewinnen. Doch weit gefehlt! Mit dem ersten Preis in der Tasche – neben Ruhm und Ehre darf der Sieger samt Familienanhang an der weltweiten "Krusty, the Clown

Schatzsuche" teilnehmen – zieht Bart von dannen. Selbst Kunstbanausen ahnen, daß es dabei kaum mit rechten Dingen zugehen konnte. Tatsächlich verfolgt der Betreiber des Atomkraftwerks Burns üble Ziele. Millionen Dollarscheine kosten ihn die Simpsons, seit er den Fehler beging, Homer Simpson einen Job zu geben. Jetzt will

Burns sich Homer und dessen Brut vom Halse schaffen. Der Wettbewerb samt Schatzsuche ist ein gerissener Mordplan. Die Simpsons werden auf ihrer Weltreise per Satellit von Krusty begleitet, der die Erfolge bei der Schatzsuche verzeichnet.



gut

Die besten Simpsons, die es jemals gab! Geboten wird eine tolle Grafik, reichlich Action und ein angenehmer Sound. Die abwechslungsreiche Kulturreise um den Globus ist vielseitig und besteht aus mehreren Aufgaben.

Da gilt es in einem verdeckten Kartenspiel Pärchen ausfindig zu machen, vertrackte Puzzles zu lösen und im Jump'n'Run Extras und Geheimgänge zu entdecken. Wer auch die abschließende

Skateboardjagd übersteht, steigt auf ins nächste Level. Die Simpsons verpacken die Kulturreise leicht verdaulich, verfeinert mit einem randvollen Magazin Spielspaß. Reisen bildet – selbst die Simpsons. *mn*



Links: Feuerwerk auf dem chinesischen Piratenschiff
Rechts: Bilder-Puzzle zum Entspannen



System: Game Gear
Spieletyp: Jump'n'Run mit Puzzles
Hersteller: Flying Edge
Testversion von: Galaxy
Anzahl der Spieler: 1
Features: Paßwort, Continue, Select
Schwierigkeitsgrad: 6
Preis: ca. 70 Mark

Grafik:

64%

Musik:

65%

Soundeffekt:

55%

Spiel-
spaß

64%

Redaktionswertung

Hosentaschen-Gallier

Asterix Secret Missions

Asterix und Obelix sind von Miraculix beauftragt worden, aus entlegenen Ländern sieben seltene Kräuter für einen speziellen Zauberkraut zu sammeln. Die tapferen Gallier wurden nämlich von einer Grippe-Epidemie heimgesucht, die

das Dorf angesichts einer bevorstehenden Römer-Invasion empfindlich zu schwächen droht. Ihr übernehmt die Rolle einer der beiden Raufbolde, um die Kräuter zusammenzusuchen und Bonus-Gegenstände sammelnd den Römern

den Garas zu machen. Steinsymbole verhelfen Obelix dazu, seine Feinde mit Hinkelstein-Attacken zu vermöbeln, Herzen erweitern Eure Energie-Anzeige, Braten und Trinkhörner spenden Euch neue Kräfte. Nach jedem Level könnt Ihr erneut zwischen den beiden Helden wählen. Diese Wahl ist nicht nur reine Geschmackssache, da die Charaktere unterschiedlich aufgebaute Level durchlaufen müssen.

vom Bildschirm zu pusten und dabei die gut durchkonstruierten Level zu genießen. Gut dosiert eingestreute Rätsel sorgen dafür, daß nicht nur die Faust, sondern auch Euer Grips in Anspruch genommen werden muß. *fh*



gut

Schon die Tatsache, daß der spielerische Inhalt dieses Moduls mit keinem der bisher erschienenen Asterix-Spiele identisch ist, macht die Anschaffung lohnend. Auch dieses Spiel hält den relativ hohen Standard der übrigen Gallier-Module. Immer wieder macht es Spaß, Römer in allen möglichen Varianten

System: Game Gear
Spieletyp: Jump'n'Run

Hersteller: Sega
Testversion von: Sega
Anzahl der Spieler: 1
Features: Continue, Highscore-Liste
Schwierigkeitsgrad: 2 bis 5
Preis: ca. 90 Mark

Grafik:

75%

Musik:

56%

Soundeffekt:

52%

Spiel-
spaß

71%

Redaktionswertung



Derb oder filigran: Wahlweise schlägt Ihr mit Asterix oder Obelix den aufdringlichen Römern die Zähne aus.



Micro Machines



Irre: Zwei Spieler – ein Handheld

Kaum ist ein Spiel erfolgreich, folgt eine Umsetzung nach der anderen. Doch haben sich die Codemasters ein Schmeißchen einfallen lassen. Wer zu zweit fahren will, muß nicht zwingend ein zweites Game Gear und ein zweites Modul besitzen. Beide Spieler fahren auf demselben Handheld, der eine lenkt mit dem Steuerkreuz, der andere mit den Buttons. So toll das Prinzip und die Spielbarkeit von *Micro Machines* auch ist, mit dem ausgefallenen Duo-Mode ist das Chaos vorprogrammiert. Speziell Einsteiger steuern oft mit, indem

sie das Joypad oder Handheld mitbewegen. Wer sich mit einem Kumpel einigen kann, wird die *Micro Machines*, wie wir auch, super finden. *jb*

System: Game Gear
Spielertyp: Rennspiel
Hersteller: Codemasters
Testversion von: Codemasters
Anzahl der Spieler: 1 bis 2
Features: –
Schwierigkeitsgrad: 3 bis 7
Preis: ca. 80 Mark

Grafik:

42%

Musik:

60%

Soundeffekt:

41%

Spiel-spaß **78%**

Redaktionswertung

Darkwing Duck

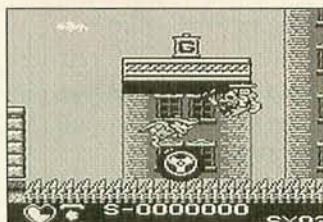

Darkwing spannt den Kittel auf

Die Verbrecherorganisation F.O.W.L. terrorisiert Eure geliebte Stadt St. Erpelsburg. Nur *Darkwing Duck* kann Quackerjack, Wolfduck und die anderen Ganoven bekämpfen. Dr. Julius Ganter beamt Euch mit dem Donnerquack dorthin. Mit Eurer Gaspistole macht Ihr alle Gegner unschädlich. An Fenstersimsen und Haken hängend überquert Ihr gefährliche Löcher. Am Ende jedes Levels wartet ein Obermotz auf Euch. Capcom versteht sich offensichtlich nicht nur auf Beat'em Ups. *Darkwing Duck* ist eines der witzigsten

Jump'n'Runs für den Game Boy. Die Grafik ist ansprechend, der Schwierigkeitsgrad sehr hoch. Einige Stellen sind wirklich unfair. Insgesamt empfehlenswert. *rz*

System: Game Boy
Spielertyp: Jump'n'Run
Hersteller: Capcom
Testversion von: Flashpoint
Anzahl der Spieler: 1
Features: Continue, Levelwahl
Schwierigkeitsgrad: 7
Preis: ca. 70 Mark

Grafik:

69%

Musik:

56%

Soundeffekt:

64%

Spiel-spaß **73%**

Redaktionswertung

Stockschwere Not Duck Tales 2

Tick, Trick und Track haben mal wieder ein Teil einer alten Schatzkarte gefunden und nutzen die ständig präsente Geldgier ihres Onkels Dagobert aus, um eine ausgedehnte Weltreise zu unternehmen. Doch fungieren die drei Kleinen an den Schauplätzen nur als bescheidene Tipliferanten, bestehen muß der alte Geizgram die Abenteuer ganz

alleine. Der Bösewichtler kann sich der "Sparkönig" mit Stock-Attacken erwehren: Der altbewährte Pogo-Sprung oder der Golf-Schwung tun hierbei gute Dienste. Daniel Düsentrieb hält zusätzlich ein paar versteckte Power-Ups bereit, um den Stock zur Super-Keule aufzurüsten. Verschiedene Extras frischen Energie auf, erhöhen Euer Konto

oder erleichtern die Suche nach dem Schatz. Mit dem erhashten Geld kann man am Levelende in einem Shop Energie-Extras und Continues erkaufen. Schließlich solltet Ihr alle Teile der Schatzkarte an verschiedenen exotischen Orten auffinden, um Kater Karlo zuvorzukommen und den Schatz Eures Ur-Onkels McDuck selbst zu heben.

brauchen die aufgewärmte Abenteuer-Suppe im Regal, wenn sie den ersten Teil auch schon besitzen. Neueinsteigern in die Duck'sche Game-Boy-Welt sei das kleine Goldstück wärmstens ans Herz gelegt. *fh*

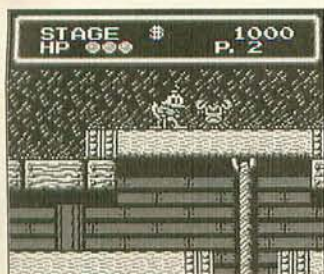

Links: Onkel Dagobert gibt der Krabbe eins auf die Scheren. Rechts: Unnachsichtige Dickköpfe hüten die Schatzkiste.

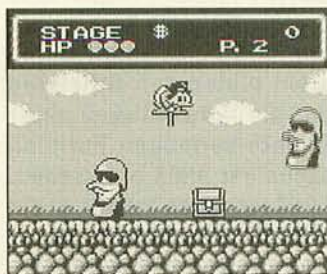

gut

An einem Erfolgsrezept sollte man zwar nichts ändern, doch ein paar wesentliche Neuerungen hätten dem Programm nicht geschadet. Mit materialistischer Frechheit schickt Capcom den Game-Boy-Hit fast unverändert in die zweite Runde: Gäh! An der Spielqualität gibt's zwar nix zu rütteln, doch nur wahre Duck-Freaks

System: Game Boy
Spielertyp: Jump'n'Run

Hersteller: Capcom
Testversion von: Galaxy
Anzahl der Spieler: 1
Features: Levelwahl, Continue, 3 Schwierigkeitsgrade
Schwierigkeitsgrad: 3 bis 6
Preis: ca. 70 Mark

Grafik:

72%

Musik:

65%

Soundeffekt:

53%

Spiel-spaß **74%**

Redaktionswertung

Jumpin' Küchenchef Out to Lunch

Wo das Essen bleibt?" Antwort: "Out to Lunch", was sagen will, sämtliche Lebensmittel aus Kühlschrank und Gefriertruhe haben sich aus dem Staub gemacht. Eins müßt Ihr nämlich wissen: Immer wenn der "Schwarze Mann" kommt, erwacht Kopfsalat, Kartoffel, Zwiebel und selbst der Schmelzkäse aus einem Dornröschenschlaf. Was bei der Flucht aus

der Küche bleibt, ist lediglich eine verräterische Schleimspur. Na dann, Prost!

Als Chefkoch hat man bei einem derart aufgeräumten und gut sortierten Lager kein leichtes Spiel. Bevor Ihr also den Gästen Schweinebraten mit Knödel servieren könnt, geht Ihr erstmal mit Schmetterlingsnetz auf die Jagd nach dem abtrünnigen Gemüse.

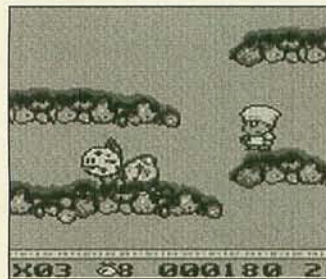
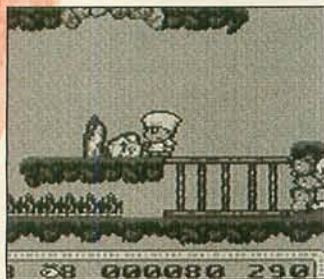

Wenn sich die Pizza samt Beilagen aus dem Staub macht, hilft dem Küchenchef nur noch der "Todessprung auf die Tomate"...

Ein ideales Fitnessprogramm für die Küche. Doch aufgepaßt: Habt Ihr sämtliche Lebensmittel wieder eingefangen und sicherheitshalber im Käfig eingesperrt, ist das Festessen noch lange nicht gerettet. Der Befreier aller unterdrückten Obst- und Gemüsesorten wartet schon...



geht so

Immer skurriler werden die Stars der Videoszene, aber mit dem rasenden Pizzabelag haben sich die Jungs von Mindscape die "Goldene Wermutflasche" für die Schnapsidee des Jahres verdient. Wenn der Verfolgerkoch dann noch blitzschnell unter dem Lodenmantel ein Fischernetz hervorzaubert, liegt selbst der nüchternste Küchenchef vor Lachkrämpfen geschüttelt am Boden. Freilich tut man

gut daran, der flüchtenden Tomate ein paar Mal kräftig auf die Rübe zu springen – sonst ist das Obst weg, bevor Mamis Liebster sein Fangnetz rauskramt. Ein Spiel, das Appetit macht – auf eine Pizza... mn

System: Game Boy
Spieletyp: Jump'n'Run

Hersteller: Mindscape
Testversion von: Mindscape
Anzahl der Spieler: 1
Features: Soundwahl, Continue
Schwierigkeitsgrad: 5
Preis: ca. 70 Mark

Grafik:

58%

Musik:

43%

Soundeffekt:

23%

Spiel-
spaß

45%

Redaktionswertung

Matt-Schach

Castle Quest

Schach auf einer Maschine galt in den 70er Jahren noch als Sensation. Mittlerweile ist die Euphorie gewichen, die Unterschiede zwischen einem künstlich denkenden Computer gegenüber menschlicher Kreativität deutlich. In *Castle Quest* wird Schach neu erfunden, mit Adventure-Anteilen aufpoliert und mit Elementen aus dem Glücksspiel-Metier verbunden.

Schlägt ein Bauer einen Läufer, heißt das in *Castle Quest* noch lange nicht, daß diese Figur die Schlacht auch gewinnt. Da werden zum einen Energie-, Magie und Gesundheitspunkte der betroffenen Spielfiguren bewertet, zum anderen werden die Punkte an Hand eines Würfelergebnisses gewichtet. Darüber hinaus hat der Gegner auch eine Fluchtoption, kann dem

Kampf also auch gänzlich aus dem Weg gehen. Insgesamt gilt es 24 Königreiche zu gewinnen. Denn laut Tarot wird sich der schreckliche Sturm erst legen, wenn der König der Magie – ja genau, das seid Ihr! – den bösen Gandi samt seinen 24 königlichen Spießgesellen verjagt hat. Schach dem König!

spiele begründet, wird durch die eingestreuten Würfelspiele reichlich verwässert. Auf dem winzigen Brett sorgen die vielen Figuren für eine wimmelndes Chaos. Pech: Freunde beider Genres wurden tüchtig verprellt. mn



na ja

Eingefleischten Schachfans erfaßt bei der bunten Spielmischung das Grauen. Das Brett mißt statt 8x8 Felder nur 5x6, die Bauernreihe steht hinten den Offizieren und die Notwendigkeit neuer Regeln vermögen Puristen schon gar nicht einzusehen. Für Adventures-Freaks ist ein Schachfeld demgegenüber eine etwas eintönige Bühne. Der Strategieanteil, der üblicherweise den Reiz der Brett-

System: Game Boy
Spieletyp: Strategie mit Adventure-Anteilen
Hersteller: Hudson
Testversion von: Hudson
Anzahl der Spieler: 1 bis 2
Features: Paßwort, Select- und Playmodus, Editor
Schwierigkeitsgrad: 4
Preis: ca. 70 Mark

Grafik:

45%

Musik:

34%

Soundeffekt:

12%

Spiel-
spaß

35%

Redaktionswertung

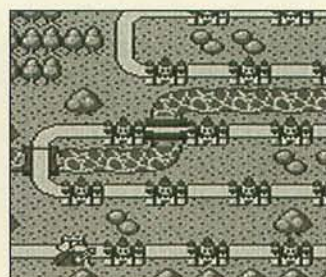

Leider etwas schlecht zu erkennen: Jeweils 10 Figuren kämpfen auf einem Minischachbrett um 24 Burgen und Schlösser

Glücksräder

Gear Works



geht so

Auf einem vorgegebenen Spielfeld befindet sich ein Motor und ein Zielzahnrad. Euer Job ist's nun, mit weiteren Rädern, die in zufälligen Größen daherkommen, eine Verbindung herzustellen. Für jedes Zahnrad, das sich bei geschaffener Verbindung mitdreht, gibt's Punkte. Um die Sache etwas spannender zu machen, haben sich die Entwickler einige Gemeinheiten

einfallen lassen: Kleine Männchen ("Poffins") hopsen übers Spielfeld und beschädigen eure Zahnräder. Außerdem erhitzt sich der Motor je nach Laufdauer und angetriebenen Rädchen. Für die Leichtgängigkeit der Mechanik setzt ihr Getriebeöl ein, die Poffins werden per Fadenkreuz erledigt oder ihr zerquetscht sie einfach unter neugesetzten Zahnrädern.

Die Idee ist ja ganz nett, irgendetwas werde ich jedoch den Eindruck nicht los, daß die Poffins erst nachträglich ins Spiel kamen, weil eine frühere Version schlicht zu einfach war. Habt ihr die ersten paar Levels hinter euch gebracht, verliert sich das Spielgeschehen schnell in planloser Hektik. Rädersetzen, Schießen, Ölen, Sprengen – und das in jeder beliebigen Reihenfolge und mit immer fieseren Spielfeldern. Das Spiel habt ihr zwar schnell begriffen, richtige Tricks oder motivierende Kniffe sind jedoch rar. Für ein gutes Knobelspiel ist *Gear Works* etwas zu wirr. Durch das völlige Fehlen einer Reaktionsanforderung stellt sich auch ein *Tetris*-ähnlicher

Suchtfaktor nicht ein. Was bleibt, ist eine ordentlich umgesetzte Spielidee ohne echte Klasse. Trockengelaufene Knobelfreunde und Uhrmacherlehrlinge sollten vor dem Kauf probierspielen und sich die Investition überlegen. *jb*

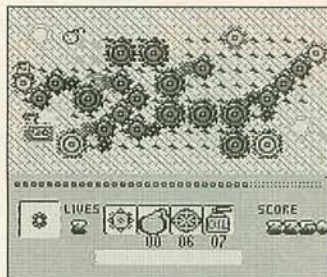
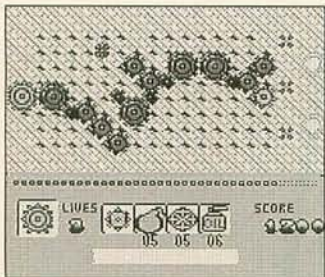

Verbindet Motor und Ziel mit Zahnrädern! Die auftauchenden Poffins ballert ihr vom Schirm, bevor sie euer Räderwerk angreifen.

System: **Game Boy**
 Spieletyp: **Geschicklichkeits-Denkspiel**
 Hersteller: **Sony**
 Testversion von: **Galaxy**
 Anzahl der Spieler: **1**
 Features: **-**

Schwierigkeitsgrad: **5 bis 8**
 Preis: **ca. 70 Mark**

Grafik:

33%

Musik:

25%

Soundeffekt:

22%

Spiel-spaß

64%

GAME BOY
 Pedaktionswertung

INSERENTENVERZEICHNIS

Acclaim	2. US	Game Express	81, 83	Markt & Technik	Publishing/
aRJay	31	Game Syndicate	28	Verlag	114
		Gamecourier		Maro	33
Baier Videospiele	67	Versand	69	McGame	33
Bertelsmann	93	Games Unlimited	12	Mega Star	65
		Gamestore	70	Milliways GbR	37
Chrono Versand-		Gnadenlos	67	Munich Software	
Service	63	GT Elektronik	33	Center	13
CPS Heidak	6/7			Nintendo	11
		High Score Games	99		
Dataflash	*3. US	Jöllenbeck	23	Play Me Rent A	
Disc Center		Jump'n'Run	107	Game	55
Musikversand	67			Protovision Eder	70
Dynatex	29	Konami	21, 4. US		
		Kranz Theo Versand	72	Raguzi	70
Freak's Shop	70			Rat's	69
		Markt & Technik			
Galaxy Software	29	Buchverlag	116/117	Sony Electronic	
				Publishing/	
				Psygnosis	17, 97
				Test'N'Take	73
				Top 4	37
				Topware	55
				Tradelink	32
				Traumfabrik	27
				Trendline	54
				TV Games	12
				Videospiele	
				Paradies	65
				Vision	61
				Wolfsoft	73
				Zapp Games	57

ALLES SUPER!

**100 pralle Seiten
Super Nintendo
Insiderwissen**

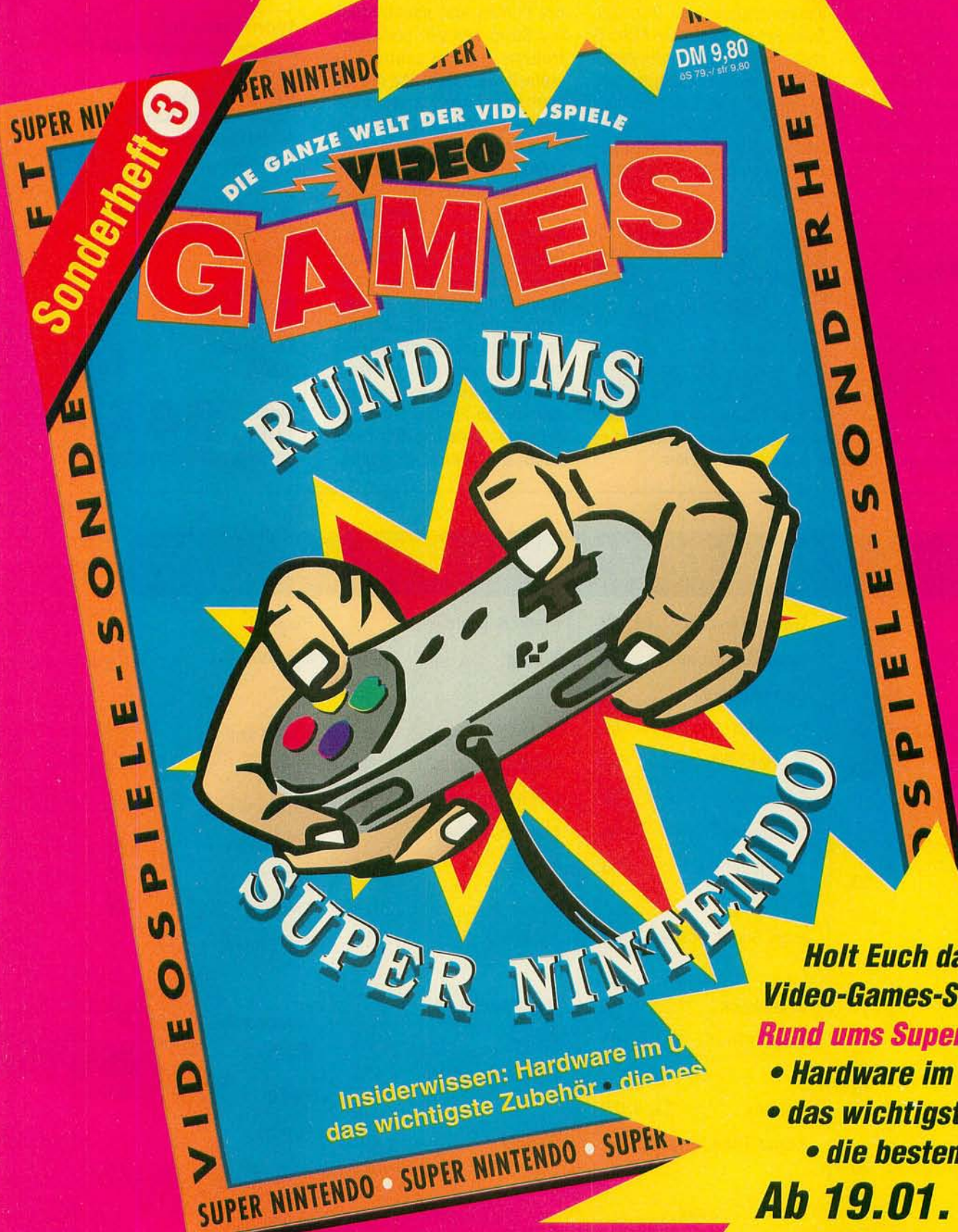

**Holt Euch das neue
Video-Games-Sonderheft:
Rund ums Super Nintendo:**

- **Hardware im Überblick**
- **das wichtigste Zubehör**
- **die besten Spiele**

**Ab 19.01. überall
im Handel!**

Minensprenger Miner 2049er

Bounty Bob gehörte schon auf dem guten alten C64 zu den klassischen Jump'n' Run-Figuren. In verschiedenen Spielen kämpfte er sich durch unzählige Minen auf der Suche nach Gold und Ehre. In seinem Game Boy-Debüt befindet er sich auf der Suche nach seinem Freund Yukon Yohan, der irgendwo in einer Uranmine verschollen ist. Ihr schlagt Euch durch zehn

Level voller gefährlicher Mutanten, die Euch bei Berührung das Lebenslicht ausblasen. Nur wenn sie gerade mal wieder mutieren, was durch kurzes Blinken angezeigt wird, könnt Ihr sie einfach niedertrampeln. Um in den nächsten Level zu gelangen, müßt Ihr jede Plattform eines Spielabschnittes glattrreten. Erschwert wird das Ganze durch ein sehr knapp ange-

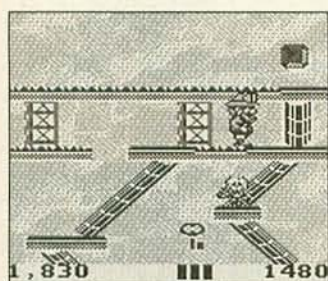

Der erste Level mit den Rutschbahnen macht schon Schwierigkeiten. Bei den Transportern beamt Ihr Euch öfters direkt auf einen Mutanten.

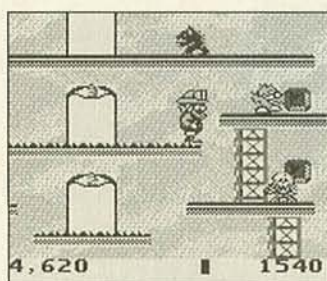

legtes Zeitlimit. Jeder Level steht unter einem anderen Motto. In der ersten Mine stehen einige Rutschbahnen rum, in der zweiten beamt Euch Transporter zu den einzelnen Plattformen. Abschnitt sieben besteht nur aus Mini-Trittbrettern, exakte Springkunst ist gefragt. Bob besitzt keinerlei Waffen. Alle gefundenen Gegenstände bringen nur Extrapunkte.



gut

Die wenigsten von Euch werden Bounty Bob noch vom C64 her kennen. Es war eines jener Spiele, das trotz des simplen Spielprinzips süchtig machte. Auch die Game Boy-Version spricht Geschicklichkeits-Freaks sofort an. Die Zeitlimits sind leider extrem knapp bemessen, so daß schon der erste Level einige Schwierigkeiten bereitet.

Dafür bietet jeder Spielabschnitt durch die unterschiedlichen Mottos viel Abwechslung. Ein Paßwort-System hätte aber nicht geschadet. Ein gutes Spiel mit Nostalgie-Wert, nicht nur für alte C64-Cracks. **12**

System: **Game Boy**
Spieletyp: **Jump'n'Run**

Hersteller: **Mindscape**
Testversion von: **Flashpoint**
Anzahl der Spieler: **1**
Features: **Continue**

Schwierigkeitsgrad: **7**
Preis: **ca. 69 Mark**

Grafik:

40%

Musik:

42%

Soundeffekt:

30%

Spiel-
spaß

69%

Redaktionswertung

Auf die Birne, wat?

WCW Wrestling

Wie beim internationalen Boxen, gibt's auch beim Wrestling konkurrierende Verbände, die sich mit Haken und Ösen gegeneinander auszuspieren versuchen und gleichzeitig die zuschauerträchtigsten Muskelberge voneinander abwerben. Natürlich muß jede Organisation auch ihr eigenes Videospiel haben. Analog zu den WWF-Modulen entscheidet Ihr

Euch bei *WCW Wrestling* für einen der neun (vermutlich hirnlosen) Fleischklopse, den Ihr dann in drei Spielmodi entweder einem Kumpel oder dem Computer auf den Hals hetzt. Zur Auswahl stehen für den Laien eher unbekanntere Wrestler wie Big van Vadder, Sting oder Ron Simmons. Mit den Fettwampen duelliert Ihr Euch dann um den kontinentalen oder internationalen



geht so

Im Grunde genommen gleichen sich fast alle Game-Boy-Wrestlings bis auf die auf die unterschiedlichen Namen der Fleischberge wie ein Ei dem anderen. Auch in *WCW Wrestling* geht die Steuerung gut von der Hand, eine Menge Special-Moves wie Clotheslines, Flying Elbow Checks und Tombstones zieren die Kontrahenten. Garniert wurde das Ganze mit guter, stimmungsvoller Musik, ruckelfreier Grafik und einer nahezu einwandfreien Spielbarkeit. Das größte Manko besteht darin, daß Ihr

nicht das Gefühl habt, wirklich gegen unterschiedliche Gegner anzutreten. Die Pixelhaufen sehen sich oft ziemlich ähnlich und beherrschen alle einen Großteil der gängigen Moves. Fans dürfen trotzdem mal probe-wrestlen. **rk**

System: **Game Boy**
Spieletyp: **Wrestling**

Hersteller: **FCI**
Testversion von: **Allan**
Anzahl der Spieler: **1 bis 2**
Features: **Continue**

Schwierigkeitsgrad: **5**
Preis: **ca. 70 Mark**

Grafik:

61%

Musik:

3%

Soundeffekt:

50%

Spiel-
spaß

56%

Redaktionswertung

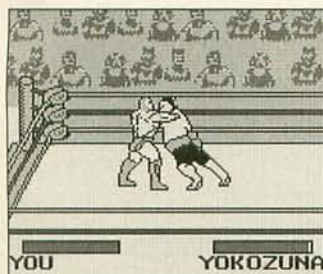

Gib' ihm Saures! Ob Vadder und Simmons nach solch fiesen Schlägen wieder aufstehen?

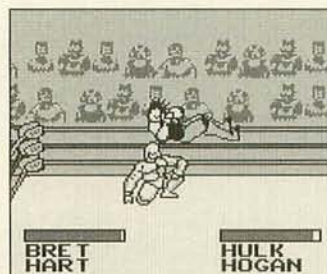

SPIELE

Farbig, preiswert, superklasse, gnadenlos



Die Maniac-Mansion-1 & 2-Spiele-Power für PC

Eva Hoogh

Der schrillste Spielehit des Jahres: „Maniac Mansion 2, Der Tag des Tentakels“, hier aufs unterhaltsamste grandios gelöst. Aber nicht nur die neueste Version des Kultspiels von LucasArts wird geknackt, auch der Klassiker „Maniac Mansion 1“ wird noch einmal vom Keller bis zum Speicher durchleuchtet.

1993, 128 Seiten

ISBN 3-87791-508-6

DM 19,80, sFr 19,80, öS 154,-



Die X-Wing-Piloten-Power für PC

Richard Eisenmenger

Ausgezeichnetes Pilotenhandbuch zum großen Kultspiel aller Star-Wars-Fans. Das Spiel ist nicht leicht. Hier führt ein Profi durch die Galaxis. Ein Muß für jeden X-Wing-Piraten.

1993, 224 Seiten

ISBN 3-87791-443-8

DM 19,80, sFr 19,80, öS 154,-



Die... Quest-Spiele-Power

für PC und Amiga

Christian Rogge

Spielführer zu der berühmten Spielereihe von Sierra, alle Versionen von Space Quest, King's Quest, Police Quest, Eco-Quest und Quest for Glory werden gelöst, wobei die jeweils neueste Version am ausführlichsten besprochen wird. Das Buch enthält einen Farbteil mit den besten Bildern aus jedem Spiel!

1993, 229 Seiten

ISBN 3-87791-500-0

DM 24,80, sFr 23,80, öS 193,-



WEITERHIN LIEFERBAR

PC Spiele '93

H. Lenhardt/B. Schneider

100 aktuelle Spiele im Test.

1992, 275 Seiten, 1 Diskette

ISBN 3-87791-371-7

DM 39,-, sFr 37,-, öS 304,-

Die Geheimnisse des Wing Commander II

Mike Harrison

1992, 240 Seiten

ISBN 3-87791-359-8

DM 29,-, sFr 28,-, öS 226,-



Adventures

Rainer Babel and friends

Ein Genre-Führer der Spitzenklasse, farbig und höchst unterhaltsam. Mit Komplettlösungen zu den berühmtesten Adventures und einer PowerPlay-Liste mit den besten Adventures überhaupt. Ein „Muß“ für jeden Computer-Abenteurer. Und das sind die Hits: Eric, the Unready; Alone in the Dark; Indianer Jones and the Fate of Atlantis; Laura Bow; Legend of Kyrandia; Maniac Mansion 2; The Day of the Tentacle; Monkey Island 2; Lee Chuck's Revenge; The Lost Files of Sherlock Holmes; Space Quest 5; Freddy Pharkas; Frontier Pharmacist.

1993, 216 Seiten,

ISBN 3-87791-472-1

DM 24,80, sFr 23,80, öS 193,-



Die Lemmings-2-Spiele-Power

für PC und Amiga

Rainer Babel

Nur ein ausgefuchster Retter kann diesmal die Grünschnöpfe vor dem Untergang bewahren. Lemmings 2,



The Tribes ist nicht gerade leicht.

Vor allem in höheren Levels ist manche harte Nuß zu knacken. Mit diesem tollen Buch jedoch kann man endgültig zum Super-Lem werden: In raffiniert montierten, farbigen Bildern werden auch die schwierigsten Levels genial gelöst und alle Goldmedaillen gewonnen!

1993, 128 Seiten,

ISBN 3-87791-494-2

DM 19,80, sFr 19,80, öS 154,-

WEITERHIN LIEFERBAR

Amiga Spiele II

Die bekanntesten und interessantesten Amiga-Spiele im Überblick.

1992, 272 Seiten, ISBN 3-87791-381-4

DM 39,80, sFr 37,80, öS 310,-



POWER

lösungsorientiert für jeden Spielefreak

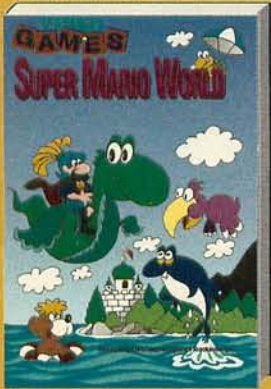

Super-Mario-World

Super Nintendo

R. Babel/J. Matheuzig/
U. Krockenberger

Mario auf Super NES! Der Super-Hit! Hier das Buch zum Spiel, das nichts (aber auch gar nichts) ausläßt! Man liest, wie man spielt, und bekommt so eine Komplettlösung, und ein vollständiges Steuerungs-ABC für Mario und Yoshi. Zusätzlich gibt es zu jedem Kapitelanfang raffiniert montierte Bilder für den totalen Überblick, die alle Geheimnisse lüften. Optimaler Spielspaß für jeden Mario-Fan! Das durchgehend vierfarbige Buch zum sensationellen Preis. 1993, 128 Seiten
ISBN 3-87791-453-5
DM 19,80, sFr 19,80, öS 154,-



WEITERHIN LIEFERBAR

Game Boy Band 1

R. DeMaria/Z. Meston

Dieses Buch führt Sie noch tiefer in die Geheimnisse der Game-Boy-Spiele. 1992, 278 Seiten
ISBN 3-87791-357-1
DM 29,-, sFr 28,-, öS 226,-



WEITERHIN LIEFERBAR

Die Geheimnisse der Mega Drive Spiele

R. DeMaria/Z. Meston/A. Locker

Beschreibt 47 Mega-Drive-Spiele. Mit vielen Tips. 1992, 269 Seiten, ISBN 3-87791-306-7, DM 29,-, sFr 28,-, öS 226,-



Die neue Mega-Drive-Spiele-Power

Sega Mega Drive

Eva Hoogh

Ein toller, ausführlicher Spieleführer zu den phantastischsten, genialsten und neuesten Spielen auf der Sega-Mega-Drive-Konsole. Viele, durchgehend farbige Bilder und zahllose Tips und Kniffe sorgen für streßarme Spiel-Sessions. Mega-Spaß und eine ruhige Joypadhand sind garantiert! Bubsy, Cool Spot, Micro Machines, Sonic 2, Flashback, Jungle Stricke, Aladdin. 1993, 224 Seiten
ISBN 3-87791-499-3
DM 24,80, sFr 23,80, öS 193,-

Game Boy Band 2

R. DeMaria/Z. Meston

Geheimnisse von Blades of Steel, Bubble Bobble, Burai Fighter Deluxe, Castlevania II. 1992, 238 Seiten
ISBN 3-87791-358-X
DM 29,-, sFr 28,-, öS 226,-

Die Super-Nintendo-Spiele-Power

Super Nintendo

Eva Hoogh

Erster Band einer neuen, farbigen Buchreihe mit jeweils drei aktuellen Topspielen. Band 1: Cybernator, Push Over, Magical Quest. Ein farbiges Buch zum irrsinnigen Preis. Mit vielen Tips und Tricks. 1994, ca. 128 Seiten
ISBN 3-87791-503-5
DM 19,80, sFr 19,80, öS 154,-

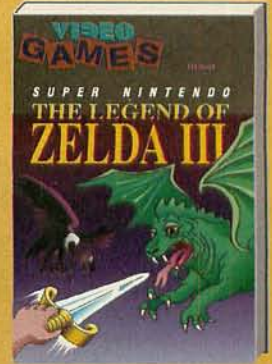

The Legend of Zelda III

Super Nintendo

Eva Hoogh

Das ausführliche Superbuch zum Kultspiel! Es begleitet Sie auf der gefährvollen Reise durch die phantastische Welt des Spiels. Alle Rätsel werden gelöst, beste Kampfstrategien vorgeschlagen und viele Extras gefunden. 1993, 250 Seiten
ISBN 3-87791-413-6
DM 29,80, sFr 28,80, öS 232,-

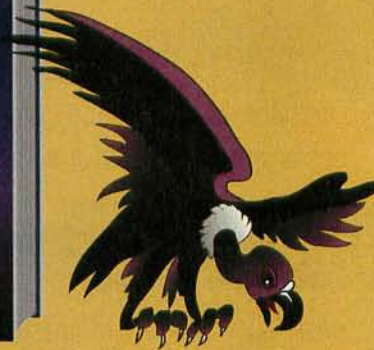

Markt&Technik-Produkte erhalten Sie im Buchhandel, Warenhaus und im Fachhandel. Sie können aber auch direkt bei uns bestellen.



1092/9 BESTELLCOUPON

Bitte schicken Sie mir:

- 91508 Die Maniac-Mansion 1&2-Spiele-Power
- 91500 Die... Quest-Spiele-Power
- 91472 Adventures
- 91443 Die X-Wing-Piloten-Power
- 91494 Die Lemmings-2-Spiele-Power
- 91371 PC Spiele '93
- 91359 Die Geheimnisse des Wing Commander II
- 91381 Amiga Spiele II
- 91453 Super Mario World
- 91503 Die Super-Nintendo-Spiele-Power (lieferbar Ende Februar 1994)
- 91413 The Legend of Zelda II
- 91306 Die Geheimnisse der Mega Drive Spiele
- 91499 Die neue Mega-Drive-Spiele-Power
- 91357 Game Boy Band 1
- 91358 Game Boy Band 2

Den Rechnungsbetrag zahle ich:

per Nachnahme per beiliegendem Verrechnungsscheck

Bitte in Druckbuchstaben ausfüllen:

Name:

Straße:

PLZ/Ort:

Einsenden an:

Markt&Technik Buch- und Software-Verlag GmbH & Co., Hans-Pinsel-Str. 9b, 85540 Haar oder per Fax an 0 89/4 60 03-200

Messe-News von der CES

In der VIDEO GAMES 3/94 findet Ihr einen ausführlichen Bericht von der Consumer Electronic Show in Las Vegas. Robert und Hartmut haben sich tagelang die Füße plattgelatscht, um Euch mit

den neusten Nachrichten aus der Videospieleszene zu versorgen. Fragen wie "Wohin geht der Trend?", "Was kommt dieses Jahr für meine Konsole?" oder "Was kommt an neuer Hardware?" werden ausführlich beantwortet.

Außerdem nehmen wir die neusten Spiele für 3DO und Jaguar unter die Lupe. Sind die Programmierer auf den neuen Systemen schon fit? Gibt's schon ein Spiel, das die Anschaffung rechtfertigt? Informiert Euch in der nächsten Ausgabe. Wenn alles klappt, können wir Euch sogar schon mit ersten Informationen über Segas Saturn dienen.



Silberlinge satt

Einen der dicksten CD-Teile gibt's auch in der März-Ausgabe. Mehr als ein Dutzend Spiele für Mega CD und CD³² landen in unseren Testlaufwerken. Darunter: *Ground Zero Texas* (MCD), *Zool* (CD³²), *Jurassic Park* (MCD) und Acclains neuestes Catch-Spektakel *WWF Rage In The Cage*.

Als Modul ziehen wir *Pirates Gold* für Mega Drive (nicht lachen!) und CD³², *James Pond 3* (MD) und *The Aquatic Games* (SN) an Land.

Wasserspiele

Sega-Renner

Nach ausgiebiger Verfolgungsjagd holen wir nicht zuletzt *Sonic 3* und *Virtual Racing* ein. Ob die beiden Spiele das Mega Drive wirklich zur High-Speed-Konsole aufbohren können, wißt Ihr mit der nächsten Ausgabe.



Heft 3 erscheint am 23.2.1994

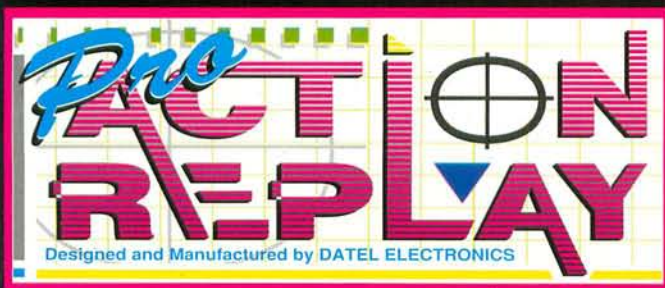

DAS MOGELMODUL

KEIN LANGES WARTEN AUF NEUE CHEATS !!
MIT EINGEBAUTEM CHEAT-FINDER !!

MEHR
LEVELS
ENERGY
LIVES
POWER

JE NACH SPIEL :
UNENDLICHES LEBEN
ENERGIE BIS ZUM ABWINKEN
UNBEGRENZTE POWER
HÄRTER ZUSCHLAGEN
HÖHER SPRINGEN
IN JEDEM LEVEL STARTEN
UND VIELES MEHR

FANTASTISCHE
SPECIAL
EFFECTS

SPECIAL **FX**™
SYSTEM

MIT ACTION REPLAY KANNST DU
DEINE LIEBLINGSSPIELE BIS ZUM
LETZTEN LEVEL DURCHSPIELEN.
KEIN LANGES WARTEN AUF NEUE
CHEATS.

DEUTSCHE VERSION ENTHÄLT:
DEUTSCHE ANLEITUNG MIT
EINER GANZEN REIHE VON CHEATS

MITGLIEDSKARTE DES

Duo
ACTION
REPLAY
CLUB'S

FÜR INFORMATIONEN ÜBER
NEUE CHEATS, TIPS & TRICKS
HOTLINE, NEUIGKEITEN
ANGEBOTE U.S.W.

ACTION REPLAY FÜR SNES
FUNKTIONIERT WIE EIN ADAPTER.
HIERDURCH IST ES MÖGLICH, U.S.A.-
GAMES AUF DEN DEUTSCHE KONSOLEN
EINZUSETZEN. ES GIBT EINE RIESIGE
AUSWAHL VON U.S.A.-GAMES.

SCHÜTZEN SIE SICH VOR
GRAUIMPORTEN!!!
Mit original deutscher Anleitung,
Action Replay Club-karte,
deutscher Verpackung und
Eurosystems-Garantie

*SEGA, *MASTER SYSTEM, *GAMEGEAR & *MEGADRIVE* SIND EINGETRAGENE WARENZEICHEN VON SEGA ENTERPRISES LTD.
*NINTENDO, *GAMEBOY, *NES* & *SUPER NES* SIND EINGETRAGENE WARENZEICHEN VON NINTENDO OF AMERICA INC.

DIREKT-BESTELLSERVICE:

TELEFON [24 STUNDEN] 02822 68545 / 537182

ALLE BESTELLUNGEN NORMALERWEISE IN 48 STUNDEN LIEFERBAR...

ALLEIN-DISTRIBUTOR FÜR DEUTSCHLAND

DATAFLASH GMBH

WASSENBERGSTRASSE 34 46446 EMMERICH

FAX 02822 68547

VERSANDKOSTEN DM 10,-

BEI BESTELLUNG BITTE KONSOLEN-TYP ANGEBEN!!

AUSLANDBESTELLUNGEN NUR GEGEN VORKASSE + DM 15,- VERSANDKOSTEN

EUROPEAN DISTRIBUTOR: EUROSISTEMS B.V. EDE NETHERLANDS



FÜR GAME BOY™
NUR DM 99,-

FÜR SUPER NES™
NUR DM 149,-

FÜR NES™ NUR DM 99,-

UNBEGRENZTE
MOGEL
CHEATS
mit
EINGEBAUTEM
CHEAT-FINDER

FÜR SEGA MEGA™
NUR DM 149,-

FÜR GAME GEAR™
NUR DM 109,-

FÜR MASTER SYSTEM™
NUR DM 99,-

WICHTIG
ACTION REPLAY IST NICHT
ENTWICKELT, WIRD NICHT
HERGESTELLT UND VERTRIEBEN
DURCH NINTENDO INC.
ODER SEGA ENT. LTD.

AUCH ERHÄLTlich BEI

TOYS'R'US

UND BEI ALLEN **allkauf**

SB-WARENHÄUSERN UND FOTOFACHGESCHÄFTEN





Screen: Sega Mega Drive



Screen: Sega Mega Drive

Endlich sind sie da!

Die neuesten Abenteuer sind zugleich das Beste von den Tiny Toons für Deinen Game Boy. Tiny Toon Adventures sind die Renner auf den meistgekauften Videospielsystemen der Welt. Montana's Movie Madness: Große Figuren. Excellente Steuerung. Jede Menge irrwitzige Gags. Herrliche Bonusspiele wie Fußball, Tauziehen oder Basketball. Neueste Spieltechniken: zum Beispiel Superspurt. Buster übersteht alle Tricks und Intrigen von Montana Max. Im 5. Level geht's richtig stark ab. Buster...der mit dem Max tanzt. Hol's Dir!

Power Play 3/93 schreibt:
 "...Super...Technische Perfektion ist bei KONAMI-Produkten fast Standard, aber Tiny Toon Adventures hebt die Maßlatte noch in die Höhe."



Screen: Sega Mega Drive



Beide Screens: Super Nintendo Entertainment System



KONAMI-Videospiele: Adventure - Action - Fun - Intelligenz - Sport gibt's für Nintendo und Sega. Prospekte beim Handel oder direkt bei KONAMI (Deutschland) GmbH, 60406 Frankfurt am Main, Postfach 560180, Telefon D-0 69/95 08 12-0, Telefax D-0 69/95 08 12-77
 TINY TOON ADVENTURES, names, characters and logos are registered trademarks and copyright of WARNER BROS., a TIME WARNER ENTERTAINMENT Company, LP. © 1993
 Nintendo, SNES, NES, GAME BOY, the Nintendo Product Seals and other marks designated as "TM" are trademarks of Nintendo. KONAMI is a registered trademark of Konami Co., Ltd.
 Sega and Sega Mega Drive are trademarks of Sega Enterprise Ltd.