

国産ゲームマシンのフロンテア

Victory

株式会社 ビクトリー

〒652 神戸市兵庫区切戸町212-2  
TEL (078) 651-0075~0076

# ゲームマシン

## THE GAME MACHINE

発行所  
ゲームマシン社  
大阪市北区木幡町45アドビル内  
〒530 電話 06 (313)0451 内41  
定価1部 200円  
年間購読料(送料共) 7,200円  
本紙ご購入ご希望の方は、上記  
あて現金書留にてご送金下さい。

### '74 GAME MACHINE FESTIVAL

# '74ゲームマシン フェスティバル



統一テーマ

## アイデアと技術で創る ゲームの世界

主催・'74ゲームマシン・フェスティバル実行委員会

その好調なスタートに意を強くしている。実行委では今後、残部スペースの募集、会場での具体的

「遊戯機械名鑑」発売中  
各方面からその発売が待望されていた、「74/75 遊戯機械名鑑」は、現在好評のうちに、日本出版企画制作(株)から発売されている。

主な収録内容と、申込先は次のとおりである。  
【内容】 ガン・ドライブゲーム機、フリックパチンコ、他ボールゲーム機。スポーツゲーム機、ビデオゲーム機、他コインゲーム機。ジュエックボックス。両替機、娯楽用自動販売機。スロットマシン、ピンゴゲーム機、マスゲーム機、他メダルゲーム機。小型乗物機、大型遊園機械。  
【申込(送金)先】 日本出版企画制作(株) 大阪市北区木幡町45 (アドビル四〇一) 郵便振替口座 大阪四一九五九

### 不法マシン排除を強調

### '74ゲームマシン・フェスティバル

「74ゲームマシン・フェスティバル」は出展参加申込期日が迫っているが、八月二四日現在でほぼ八割方の参加が決定、残りわずかという盛況ぶりである。

10月20・21日に開催される「74ゲームマシンフェスティバル」の準備作業は、実行委員会(橋本敬親委員長)のもとで、精力的に進められている。現在、実行委員会ではすでに統一テーマ、シンボルマークの製作、選定を終え、出展参加希望について予想以上のハイペースで申込みがあり、8月23日現在、ほぼ大半の予定スペースが埋まり、その好調なスタートに意を強くしている。実行委では今後、残部スペースの募集、会場での具体的

界の名を恥かしめない、立派なものにしたいとのことから、次のような機械の出展は認めない方針を決定し、出展各社の協力を要請している。

① 電気用品取締令による型式認可マークの掲示のない機械  
② 例外承認の手続のない機械  
③ コピー商品

大阪メダルゲーム協同組合  
メダルゲームはギャンブルとはまったく性格を異にするが、一部の違法業者のために良心的かつ合法的な業者までが迷惑を蒙りつつある。そこで良心的かつ合法業者が組合を結成することになった。

現在、大阪府下のメダルゲーム場の数は、なんと三五〇軒を越したといわれる。もちろん、これは5台10台の小規模なゲームコーナーを含めての数ではあるが――。

いわゆるメダルインメダルアウト方式によるゲーム場が、アミューズメント分野に進出してきたのは、まだわずか、ここ二、三年足らずのことである。それを考えると、大半の予想をはるかにオーバーしたこの急激な増加ぶりは、異常増加とさえいえるだろう。

それだけに、この急激な増加を、単純に業界の発展と喜んでいられない面が多分にある。それは金品交換によるギャンブルゲームコーナーの出現である。

もともと、メダルゲーム機の氏素性といえば、欧米で活躍していたギャンブルマシン。それから、その賭博性という牙をぬいて純粋にゲームを娯楽とするゲームマシンとして、全く新しい形態で登場したのが国のメダルゲーム場である。ところが、メダルゲーム場の数が増えるにつれてもとのギャンブルマシンの本性をあらわしてきたというわけである。

大阪府警でも当然、この事態を黙視はできず、最近、取締りを強化してきたおり、全然、金品と

交換していない合法ゲームコーナーにまで、連日刑事を張込ませるといふ力の入れようだ。しかし警察でもこの手の賭博罪の立証による取締りではこう数のふえた現状では手をやいているというのが実情らしい。

そこでこの際、合法的であろうが、なかならうが一括して禁止してしまえという乱暴な声も一部、出はじめているとのことだが、その対策に苦慮しているのは事実である。

しかし、いわばクソもミソも一緒に一括禁止されたのでは「法を守って明るい商い」をやっている業者はタマラナイ。また、金品と交換しているとはいえ、せいぜいパチンコ業者と同程度のことだけをビクビクものでやっている業者も多いのだ。

こうしたことから、大阪府下のメダルゲーム場のホール業者の間から、

「なんとか今後の対策を考えなければ、このままでは不安でしかたがない」との声が起り、有志業者が集り、その対策が検討されて、大要次のことが審議決定された。

一、団体名称は「大阪メダルゲーム協同組合」  
一、組合結成の主要目的を、風営法認可の獲得におき、大阪府下の関係業者を最大限結集し、関係方面に強力な運動を進めていく。  
一、入会金 10万円  
一、月会費 1万円

目下、発起人を中心に会員募集の努力が続けられているが、現時点はメダルゲーム業界にとっていわば正念場ともいえる重要な時期であり、それだけに、今後の協同組合のなりゆきには大きな注目がよせられている。(なお、詳しくは次号でお知らせいたします。)

### 健全娯楽の組織化進む 大阪メダルゲーム協同組合

現在、大阪府下のメダルゲーム場の数は、なんと三五〇軒を越したといわれる。もちろん、これは5台10台の小規模なゲームコーナーを含めての数ではあるが――。

いわゆるメダルインメダルアウト方式によるゲーム場が、アミューズメント分野に進出してきたのは、まだわずか、ここ二、三年足らずのことである。それを考えると、大半の予想をはるかにオーバーしたこの急激な増加ぶりは、異常増加とさえいえるだろう。

それだけに、この急激な増加を、単純に業界の発展と喜んでいられない面が多分にある。それは金品交換によるギャンブルゲームコーナーの出現である。

もともと、メダルゲーム機の氏素性といえば、欧米で活躍していたギャンブルマシン。それから、その賭博性という牙をぬいて純粋にゲームを娯楽とするゲームマシンとして、全く新しい形態で登場したのが国のメダルゲーム場である。ところが、メダルゲーム場の数が増えるにつれてもとのギャンブルマシンの本性をあらわしてきたというわけである。

大阪府警でも当然、この事態を黙視はできず、最近、取締りを強化してきたおり、全然、金品と

交換していない合法ゲームコーナーにまで、連日刑事を張込ませるといふ力の入れようだ。しかし警察でもこの手の賭博罪の立証による取締りではこう数のふえた現状では手をやいているというのが実情らしい。

そこでこの際、合法的であろうが、なかならうが一括して禁止してしまえという乱暴な声も一部、出はじめているとのことだが、その対策に苦慮しているのは事実である。

しかし、いわばクソもミソも一緒に一括禁止されたのでは「法を守って明るい商い」をやっている業者はタマラナイ。また、金品と交換しているとはいえ、せいぜいパチンコ業者と同程度のことだけをビクビクものでやっている業者も多いのだ。

こうしたことから、大阪府下のメダルゲーム場のホール業者の間から、

「なんとか今後の対策を考えなければ、このままでは不安でしかたがない」との声が起り、有志業者が集り、その対策が検討されて、大要次のことが審議決定された。

一、団体名称は「大阪メダルゲーム協同組合」  
一、組合結成の主要目的を、風営法認可の獲得におき、大阪府下の関係業者を最大限結集し、関係方面に強力な運動を進めていく。  
一、入会金 10万円  
一、月会費 1万円

目下、発起人を中心に会員募集の努力が続けられているが、現時点はメダルゲーム業界にとっていわば正念場ともいえる重要な時期であり、それだけに、今後の協同組合のなりゆきには大きな注目がよせられている。(なお、詳しくは次号でお知らせいたします。)

現在、大阪府下のメダルゲーム場の数は、なんと三五〇軒を越したといわれる。もちろん、これは5台10台の小規模なゲームコーナーを含めての数ではあるが――。

いわゆるメダルインメダルアウト方式によるゲーム場が、アミューズメント分野に進出してきたのは、まだわずか、ここ二、三年足らずのことである。それを考えると、大半の予想をはるかにオーバーしたこの急激な増加ぶりは、異常増加とさえいえるだろう。

それだけに、この急激な増加を、単純に業界の発展と喜んでいられない面が多分にある。それは金品交換によるギャンブルゲームコーナーの出現である。

もともと、メダルゲーム機の氏素性といえば、欧米で活躍していたギャンブルマシン。それから、その賭博性という牙をぬいて純粋にゲームを娯楽とするゲームマシンとして、全く新しい形態で登場したのが国のメダルゲーム場である。ところが、メダルゲーム場の数が増えるにつれてもとのギャンブルマシンの本性をあらわしてきたというわけである。

大阪府警でも当然、この事態を黙視はできず、最近、取締りを強化してきたおり、全然、金品と

交換していない合法ゲームコーナーにまで、連日刑事を張込ませるといふ力の入れようだ。しかし警察でもこの手の賭博罪の立証による取締りではこう数のふえた現状では手をやいているというのが実情らしい。

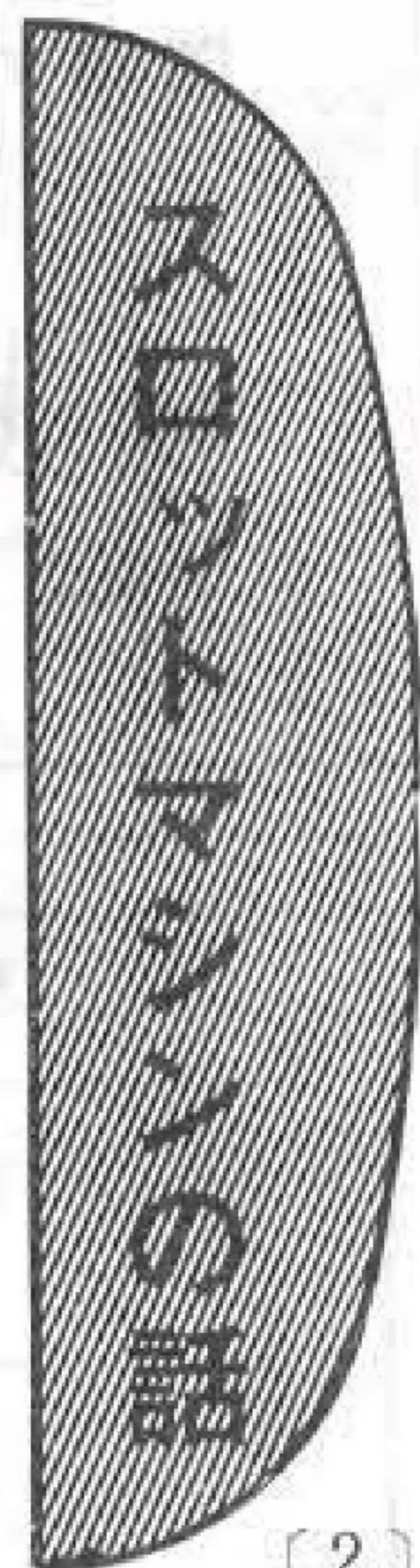

(2)

前号にひきつづき米誌「プレイボーイ」(一九七四年三月号)から、ウイリアム・J・ヘルマー氏の寄稿文を紹介する。

米国の禁酒法は名高いが、その酒といっしょにゲームマシンが地下にもぐったのは一九三〇年代のことであった。もちろん、それはあやまりであることが次第にわかってくるようになった。

「犯罪を連想させると禁止した。それはスロットマシン業界に致命傷を与えた。さらに十年後、イリノイ州(シカゴがその中にある)での法制定によって、とどめの一撃がやられてきた。この法律は、イリノイ州で作られた、ギャンブル用の全製品を、州外へ販売することを禁止するものであった。

### 利益を社会へ還元して復活の道

すなわち、いくつかの大きな業者は、スロットマシンがほとんど、またはぜんぜん現金を出さないようにした。スロットマシンは、実際のところビンホールやジュエックボックスや、アーケードマシンなどと、ただ競争するだけのものとなつたけれど、まだよくない印象を与えるものなのだ。そこで、これら大手の業者たちは、ギャンブルとしてのスロットマシンを廃止し、その娯乐的な用途のためには残しておくよう、法案にも支持したのである。

一九五一年のジョンソン議員提案による法律は、ギャンブルが禁止されている州——ネバダ州だけが例外であった——へ、ギャンブル用の機械を他の州から輸送することを

#### 機械の輸送も禁止

一九五一年のジョンソン議員提案による法律は、ギャンブルが禁止されている州——ネバダ州だけが例外であった——へ、ギャンブル用の機械を他の州から輸送することを

1932 Mills "Super Bell"



これら五十年代の「改革」から生き残つた数少ない企業の一つが、アウター・ベル・マニユファクチュアリングであるが、これは、シカゴ北西部に現在本拠を置いていて、この会社の経営者、ゼー・ケ・ウオルフは、今は六歳で、堂々たる口ひげを持つており、むかしのドイツの市長をほうふつさせる風格である。

#### シカゴのウルフ

これら五十年代の「改革」から生き残つた数少ない企業の一つが、アウター・ベル・マニユファクチュアリングであるが、これは、シカゴ北西部に現在本拠を置いていて、この会社の経営者、ゼー・ケ・ウオルフは、今は六歳で、堂々たる口ひげを持つており、むかしのドイツの市長をほうふつさせる風格である。

州のスプリングフィールドのような連中が、ギャンブル追放を口実にして、この価値ある産業を破壊したことに気がついて、これは良い評価を与えていない。かれは、スロットマシンは姿を消したが、ギャンブルたちはまだうろついている、として次のように述べている。

#### 「みんなのために作った」

「シカゴがこの産業の中心であったのは、だいたい三十年間くらいだ。私は、シカゴがこの産業では、世界の中心なのだ、という意味で言っているのだ。私は当時二万人もの人がこの産業に従事していた。私がこの産業に従事していたのは、道、と推定している。道具師、ガラス屋、彫工師、鍛造工、その他いろいろな人がいた。ある時期には昼食ぶつ通して働いてもらっていたこともある。ところが打撃を受けてみんな仕事をやめざるをえなくなったのだ。どうしてこんなことになったのか。私は、イリノイ州を向上発展させるために軍隊のために、みんなのために、これらの装置をつくつたのだ。」

1940 Mills "Black Beauty"



「私が見るところでは、宝くじはそういうことを可能にしてくれる踏台なのだ。これからは、いろいろな可能性が生まれてくるだろう。」

州は、ギャンブルに関する法律を改正して、州外へのスロットマシンの販売を許可した。メーカーのひとつであるバリー社は、ネバダ州をはじめ他の州への製品輸送の仕事を開始した。ゼー・ケ・ウオルフは、スロットマシン産業に、完全に復帰したわけではなかったが、決して、以前の構想を放棄したわけではなかった。アウター・ベルは、かつてのスロットマシンのもともとの鑄型を所有している。今までのところ、古典的なバンディットによく似た機械——客の腕次第で記念品としてのメダルが出てくる——の製造に、それは使われたりしている。

#### 許可、そして再建

たしかに、これらの装置は、たいいていのところでは法にふれたが、あの当時は、だれもそんなことを気にしたりしなかつた。むしろ、よいことをたくさんしたのであって、機械から出てきた利益の多くは、公共の目的に使われ、とくに小さな町では、そういう割合がかなり高かった。

州は、ギャンブルに関する法律を改正して、州外へのスロットマシンの販売を許可した。メーカーのひとつであるバリー社は、ネバダ州をはじめ他の州への製品輸送の仕事を開始した。ゼー・ケ・ウオルフは、スロットマシン産業に、完全に復帰したわけではなかったが、決して、以前の構想を放棄したわけではなかった。アウター・ベルは、かつてのスロットマシンのもともとの鑄型を所有している。今までのところ、古典的なバンディットによく似た機械——客の腕次第で記念品としてのメダルが出てくる——の製造に、それは使われたりしている。

#### 楽しむゲーム機

「私が見るところでは、宝くじはそういうことを可能にしてくれる踏台なのだ。これからは、いろいろな可能性が生まれてくるだろう。」

たしかに、これらの装置は、たいいていのところでは法にふれたが、あの当時は、だれもそんなことを気にしたりしなかつた。むしろ、よいことをたくさんしたのであって、機械から出てきた利益の多くは、公共の目的に使われ、とくに小さな町では、そういう割合がかなり高かった。

## 営業所移転の御案内

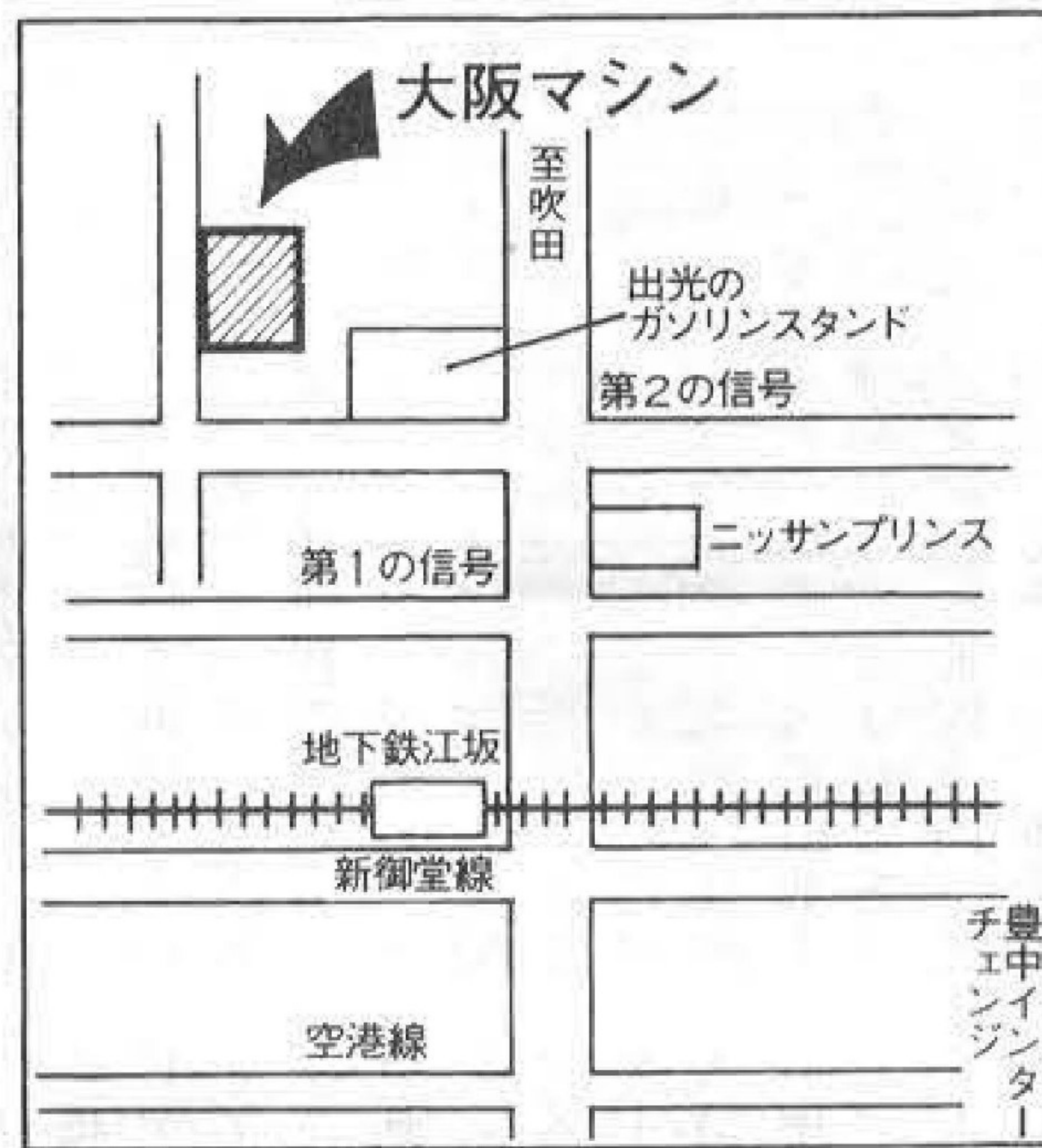

上記のところに移転致しました

## 大阪マシン

吹田市垂水町3-10  
TEL (06)385-3626

## 新発売ハスラー



スロットマシン・ビンゴ輸入  
製品各種在庫豊富!!  
その他、国産ゲームマシンのご注文に応じ即納いたします。

- 1枚から5枚までチャレンジでき、最高300枚オールペイアウトされます。
- 故障が極めて少なく修理が簡単です。

# 大阪梅田に オープン モンテカルロ

大阪梅田の阪急東商店街に「モンテカルロ」が新たにオープンした。人通りが多く、客足も絶えず、非常に好調なスタートである。

大阪梅田にはゲーム場の数は20を下らないと言われているが、今般そのうちでもまたまたデッキゲーム場がオープンした。



「モンテカルロ」は地下、一階あわせて約10坪で、機械はスロットにマのとおりの。

スロット 五八台  
ペニーフォール 三台  
コロラマ、ランウェイ、カールセル、シュート、ケイクウオーク、ホールインワン 各一台  
セガファロ 一台  
テーブル(ルーレット)三台、ブラックジャック三台) その他  
同所の経営にはモンテカルロチェーンのダイヤ商事(株)(橋本清彰社長)が当っているが、「モンテカルロ」支配人の住田氏によれば、ここを単なるゲーム場にしてしまおうの

ではなく、さらに若い人たちがふだんから集まれる楽しい広場へ脱皮していく考えである。そして好調なスタートなので、いろんなアイデアを生かして発展していく今後に

期待してほしいとのことである。  
ゲーム場オープンのニュースを、本紙までお知らせ下さい。

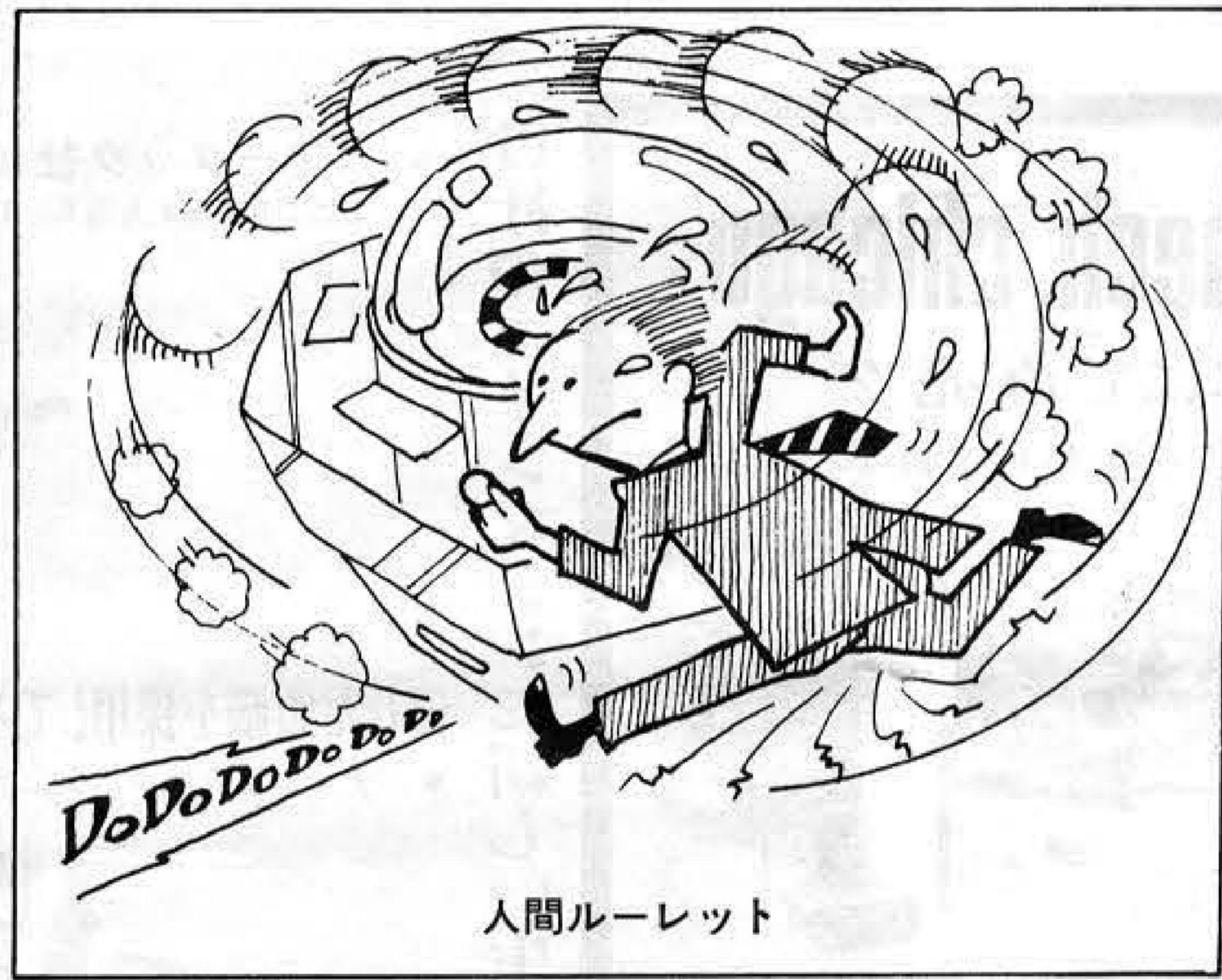

業界でよくギャンブルマシンとか、またマスコミ紙上で賭博機とかの言葉が使われている。ところが、この言葉、よく考えてみると分ったようによく分らない。ギャンブルマシンとはある種類のゲームマシンを称する言葉なのだろうか? とするならば以前、ギャンブルマシンの代表と云われていたスロットマシンは最近、隆盛を極めていくメダルゲーム場においてもギャンブルマシンであるのか? ペニーホールにしても出生地イギリスでは10ペンスのコインで遊ぶ純然たるギャンブルマシンである。となるとある種のゲーム機を一括してギャンブルマシンということになる。

## 提言

それならばその機械の使用形態によって規定されるのだろうか。しかしその場合、あらゆるゲーム機がギャンブルマシンとなる可能性を持っていることになり、その言葉自体が自己矛盾を起してしまうわけだ。  
ナイフが殺人に使われる場合、凶器はナイフという使われかたはしてもナイフ凶器では決しない。  
この際、ギャンブルマシンなどという明確でない言葉は使わないようにしたらどうだろうか。業界外の人々ならばともかく、業界内で不用意にギャンブルマシンの言葉が使われることはどうかと思うが、さていかがなものか

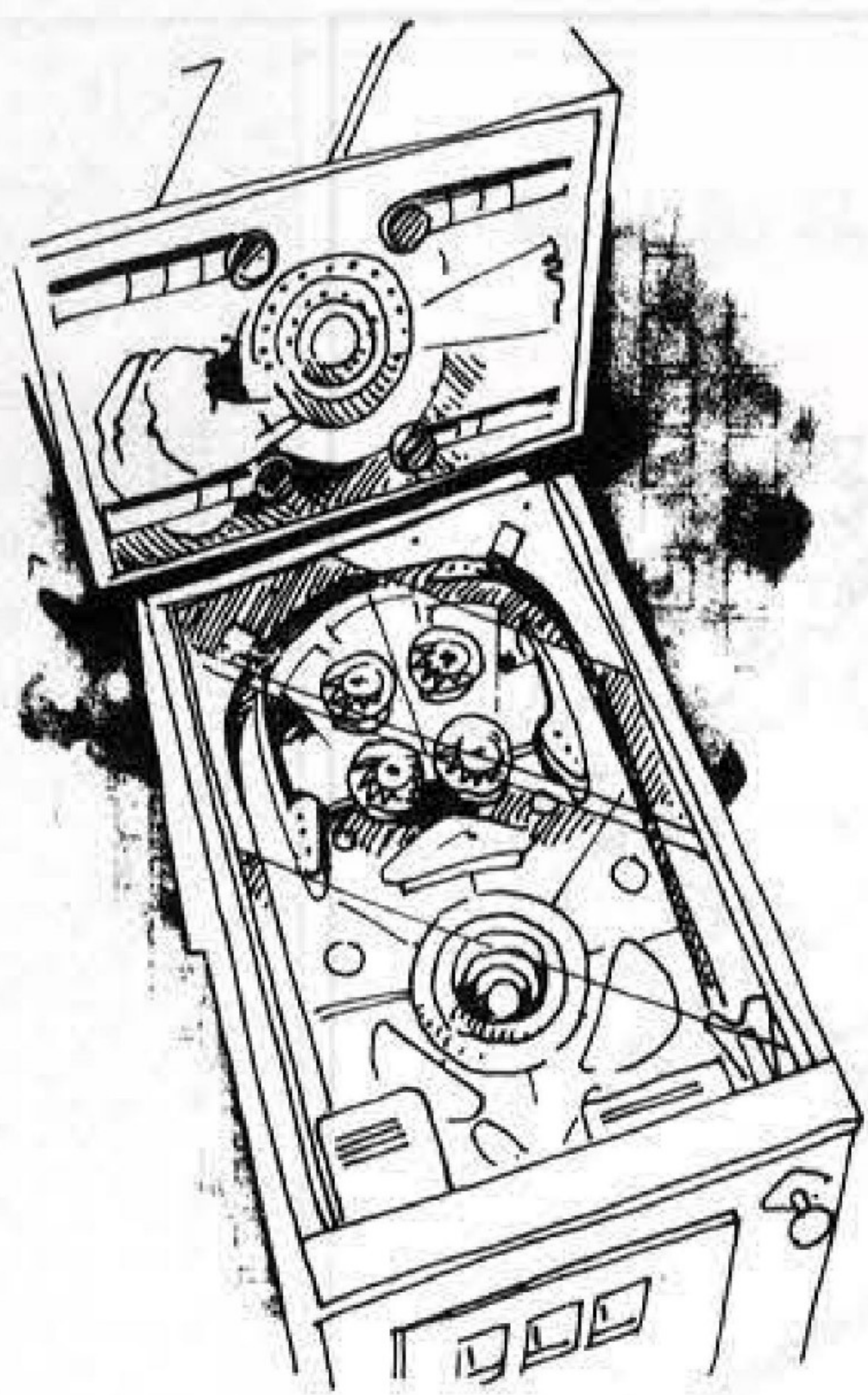

延べ80坪という広いスペースをもつこのゲーム場は、「モンテカルロ」で、阪急東商店街という一等地において、八月二日オープンした。このあたりは昼夜を問わず人通りの絶えない場所、右に飲み屋あれば、左にパチンコ屋もあるという梅田でももっとも人間が多く通る。そこへ地下と一階と二つに区切られた階段を経て、流れ込む客足には十分満足できるものがある。ちょうど地上部分から少し上にあつて、通りからは地下も一階も一望に見わたせる。

## 海外ニュース

### フリッパーはギャンブルではない 四月一七日に米国高裁判決

【ニューヨーク発】数年前、ニューヨーク市消費者局は、同市において風俗営業の許可証を持っているなら、フォアエースなどのフリッパー四種については営業を許可した。この決定に基づいて

何千というこの種のゲーム機が設置されたのである。ところが翌年、オペレーターたちがこの種の機械で経営するために、許可証を更新する段になつて、同消費者局の担当者には、警察の要請によつてさきの許可証を出さなくなつてしまった。

そこでこの問題は、法廷において長いあいだ争われることになり、本年四月十七日マンハッタンの上告審部会で、ニューヨーク州中の全オペレーターにとつて非常に重要な判決が発表されることになった。

はたして消費者局が許可証を廃止する権利を持っているやいなや、という問題にまで法廷は調査を進めたが、結局、「ピンボールゲームはギャンブル装置ではなく、娯楽装置である」という判決が下された。

業界の弁護士、デディブラット氏はこの判決についてこう語った。「これは全米にとって非常に意義ある判決だ。なぜなら、いままでいろんな場所で、その議会在がピンボールゲームを禁止してきたからである。今回の判決は、従来の決定や判決がすべて憲法違反であったことを証明してくれたわけである。」  
ニューヨーク市に関するかぎり、業者はもちろ

ん、消費者局の規則をずっと固く守る考えである。つまり、その規則では、新型ゲーム機はすべて検査され、消費者局の認可をいいただき、さらに、ゲーム場設置の条件についても、同部の定めた規則に従うことになっている。高等裁判所が断定した事項の中で、実際に最も重要なことは、ピンボールゲームをギャンブル装置だと言いつつ切ってきた地方の法令、規則はすべて憲法違反である、というところである。」とブラットは述べている。  
この判決は、景品を出したり、なにも出さないゲーム機にはまったく適用されないこと——そのことにも注意を払っておくべきであろう。

WANDER BOY

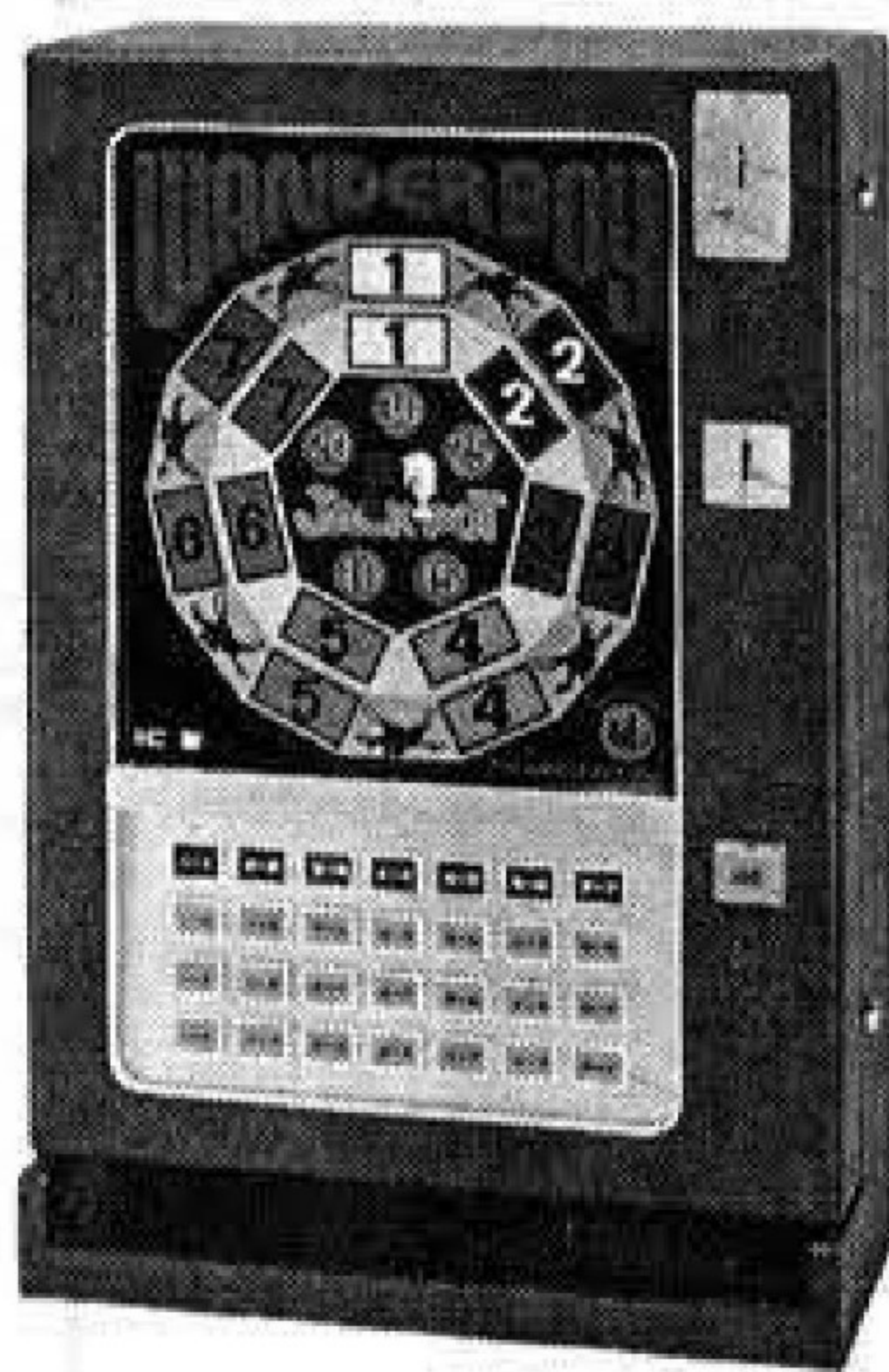

U.N.C.L.E 300



娯楽遊戯機および自動販売機

# 株式会社 日本

〒557 大阪市浪速区水崎町18番地  
電話 大阪 06(633)8296(643)3857・3880

## 「ゲームマシン」定期購読のご案内

月3回刊のタプロイド新聞「ゲームマシン」は、ゲームマシン業界唯一の定期刊行物です。年間購読料(送料共)7,200円を下記あてお送り下されば、確実にお手元にお届けいたします。

### ゲームマシン社

大阪市北区木幡町45 アドビル内  
〒530 電話 06(313)0451 内41

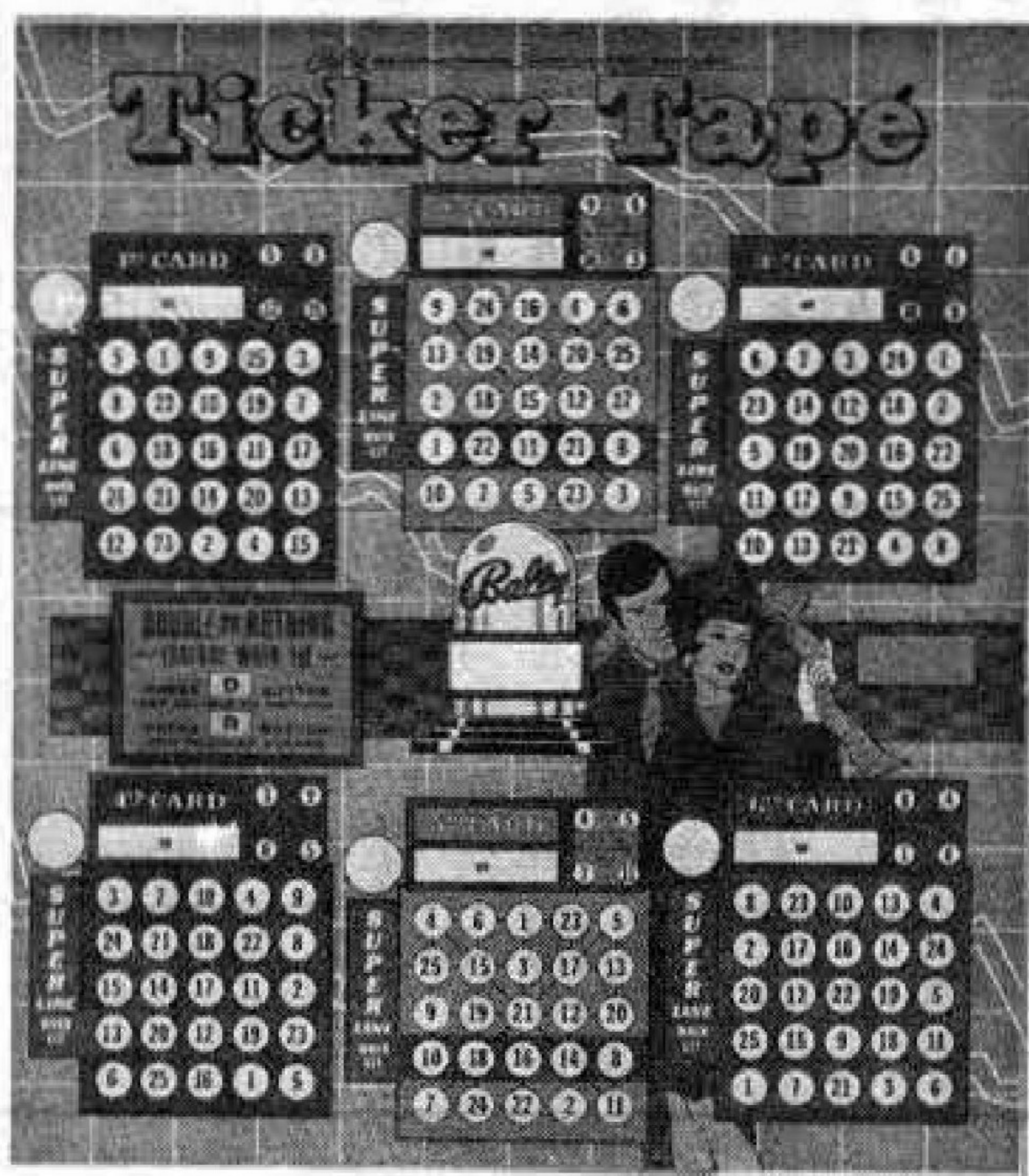
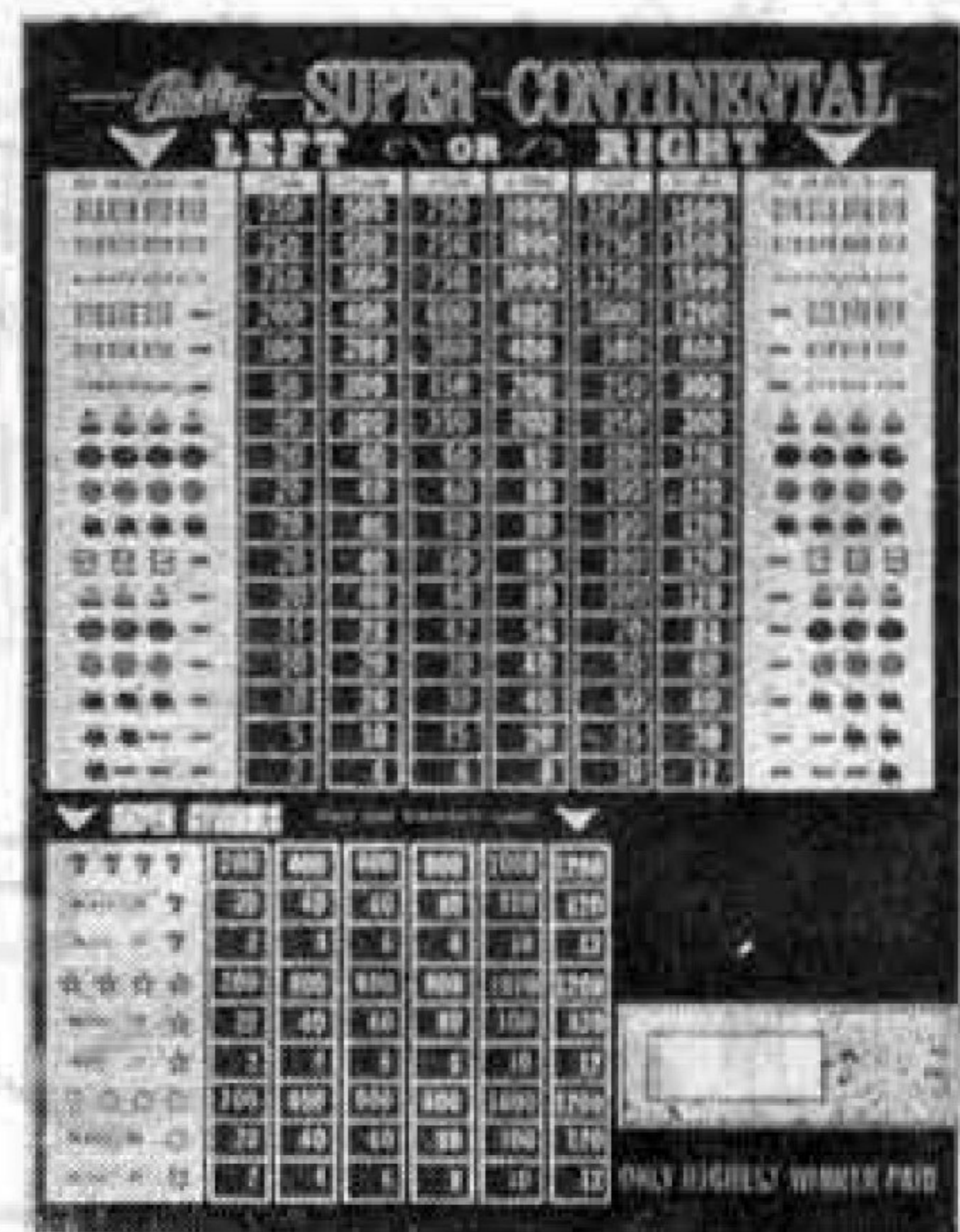

スロットマシンの  
すべての部品が揃っています

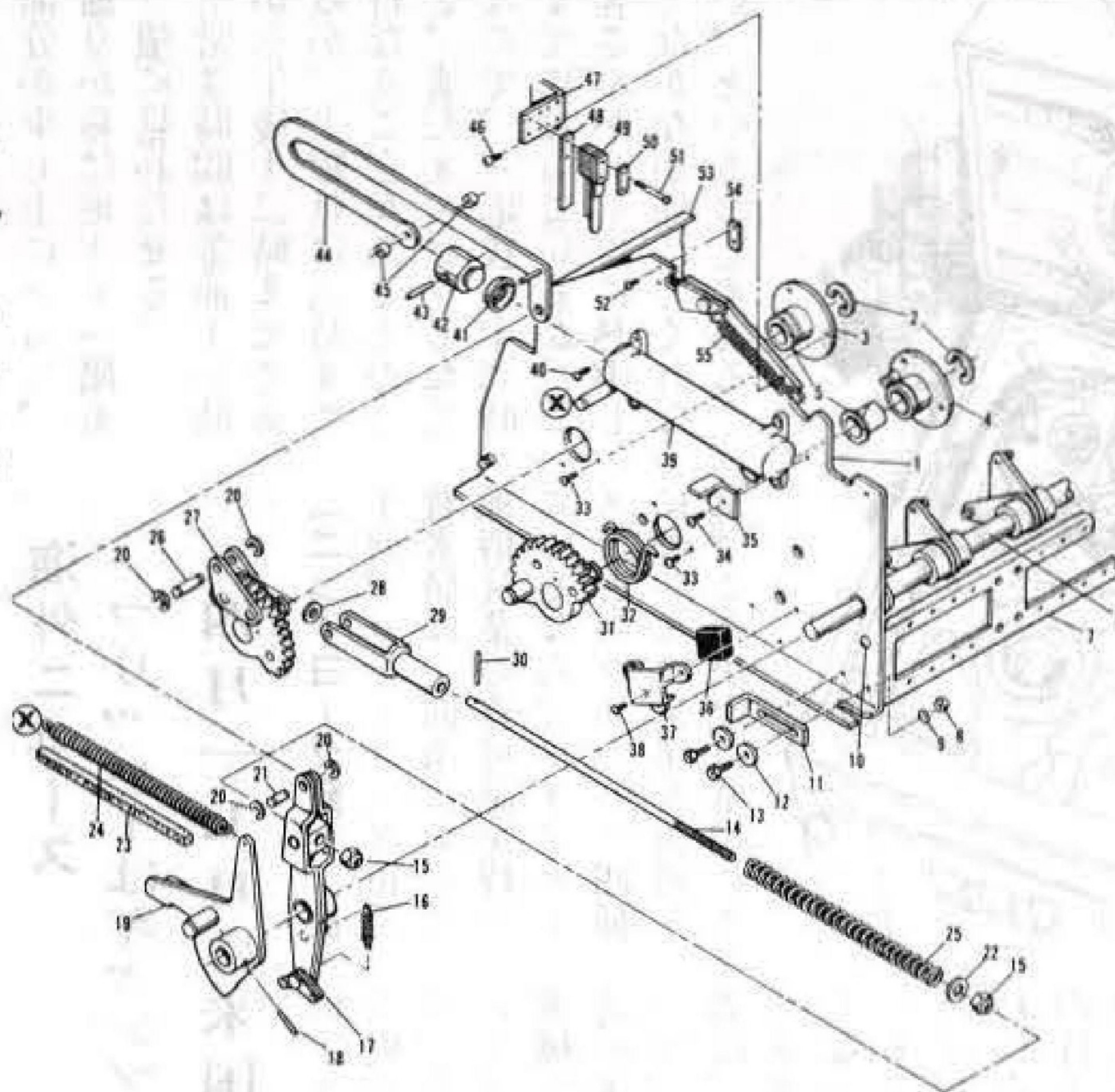

バリー社製品およびガラス部品のお問  
合わせ、ご注文は当社で承っております

輸入娯楽機械販売及修理

MONEY MAKER

**M A X'**

〒544 大阪市生野区新今里5-10-9  
TEL. (06) 752-4775(代)

# coin mech, chicago

日本にて直売!!

—値段は数量にかかわらず日本で最低—

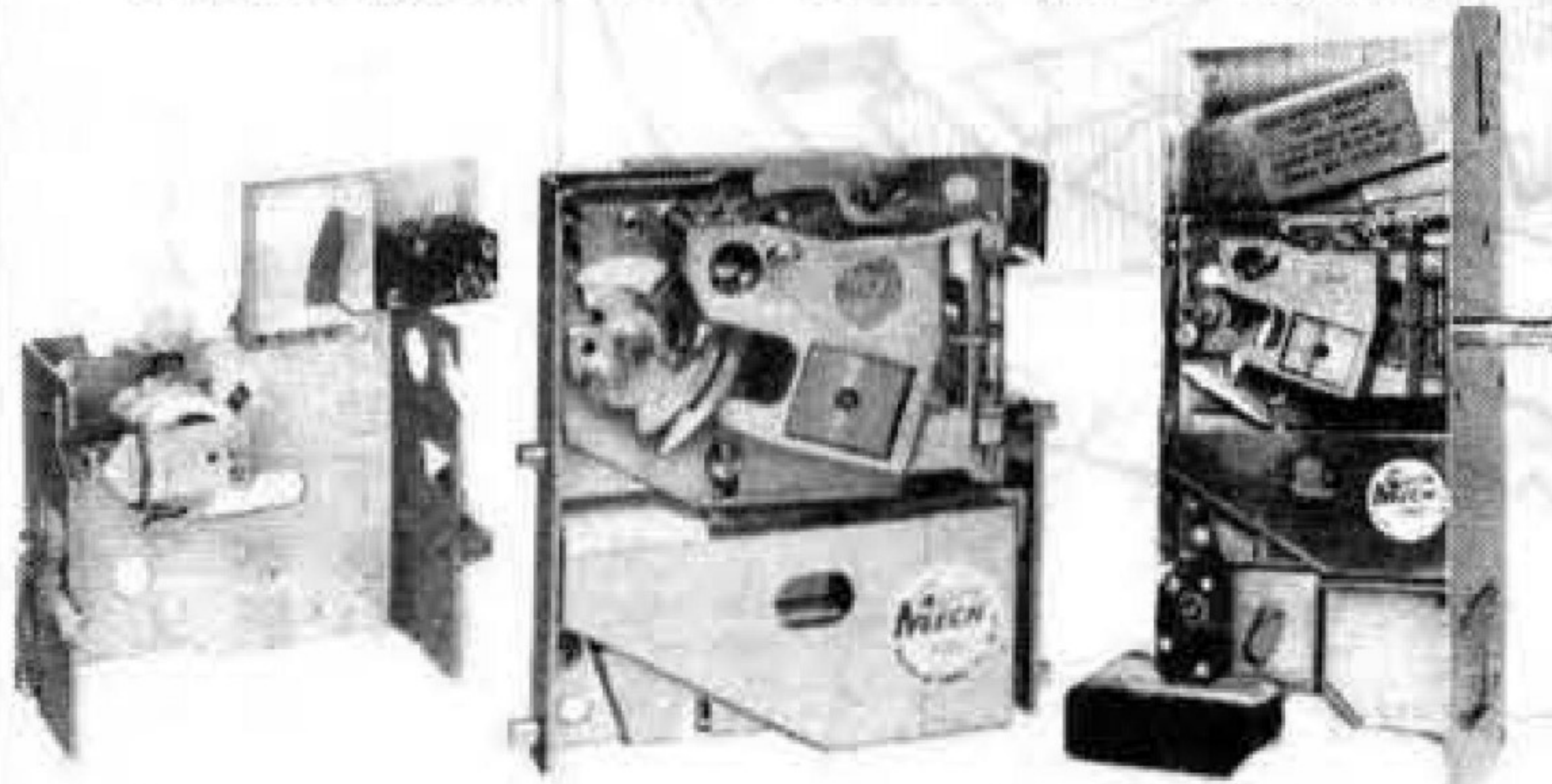

●コインレジェクターを安価で今すぐ  
必要な方はご連絡下さい。

COIN MECHANISM INC. CHICAGO, ILL, U.S.A.

貴社の  
コインマシンに  
新しい生命を

《アーダック社1000円札識別機》  
瞬間に1000円札を識別します。1秒もかかりません。

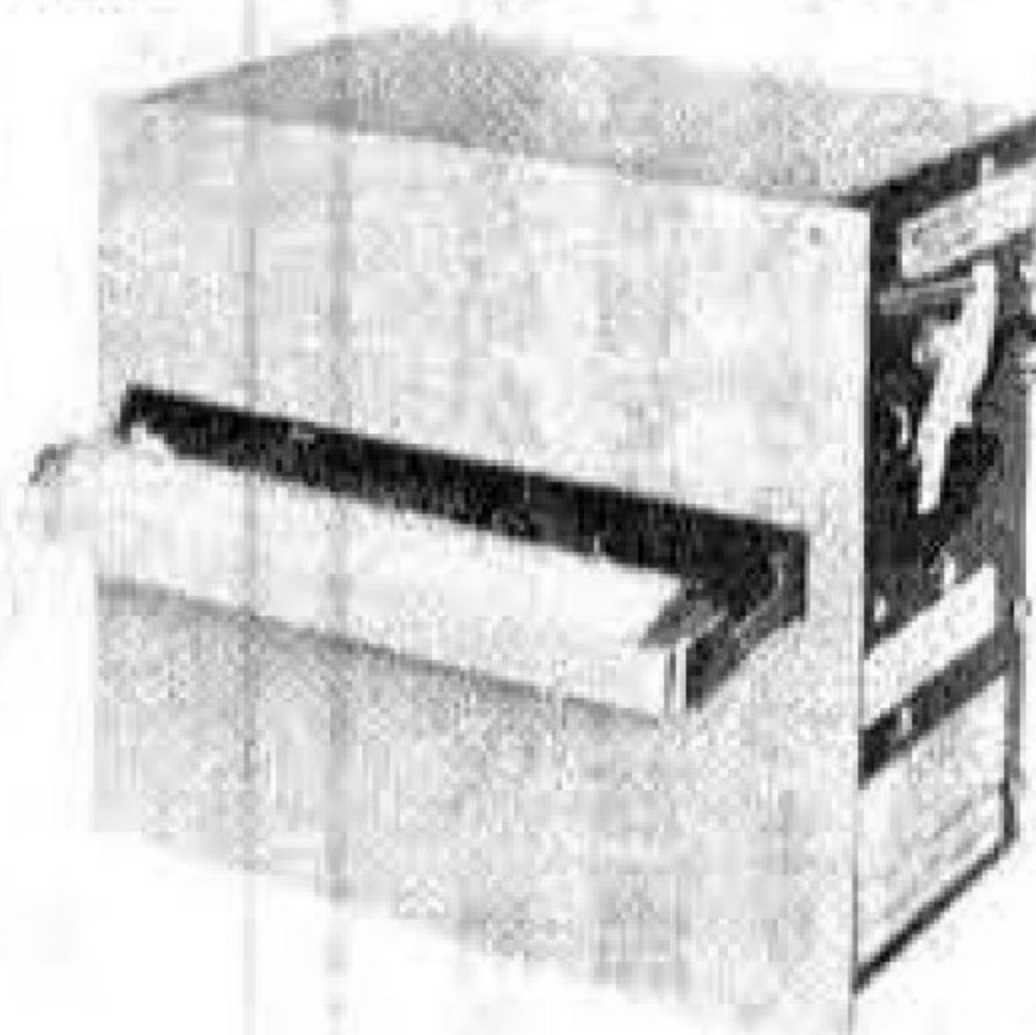

優れた頭脳を採用してみませんか

●パチンコ玉貸機 ●自動販売機 ●1000円札両替機

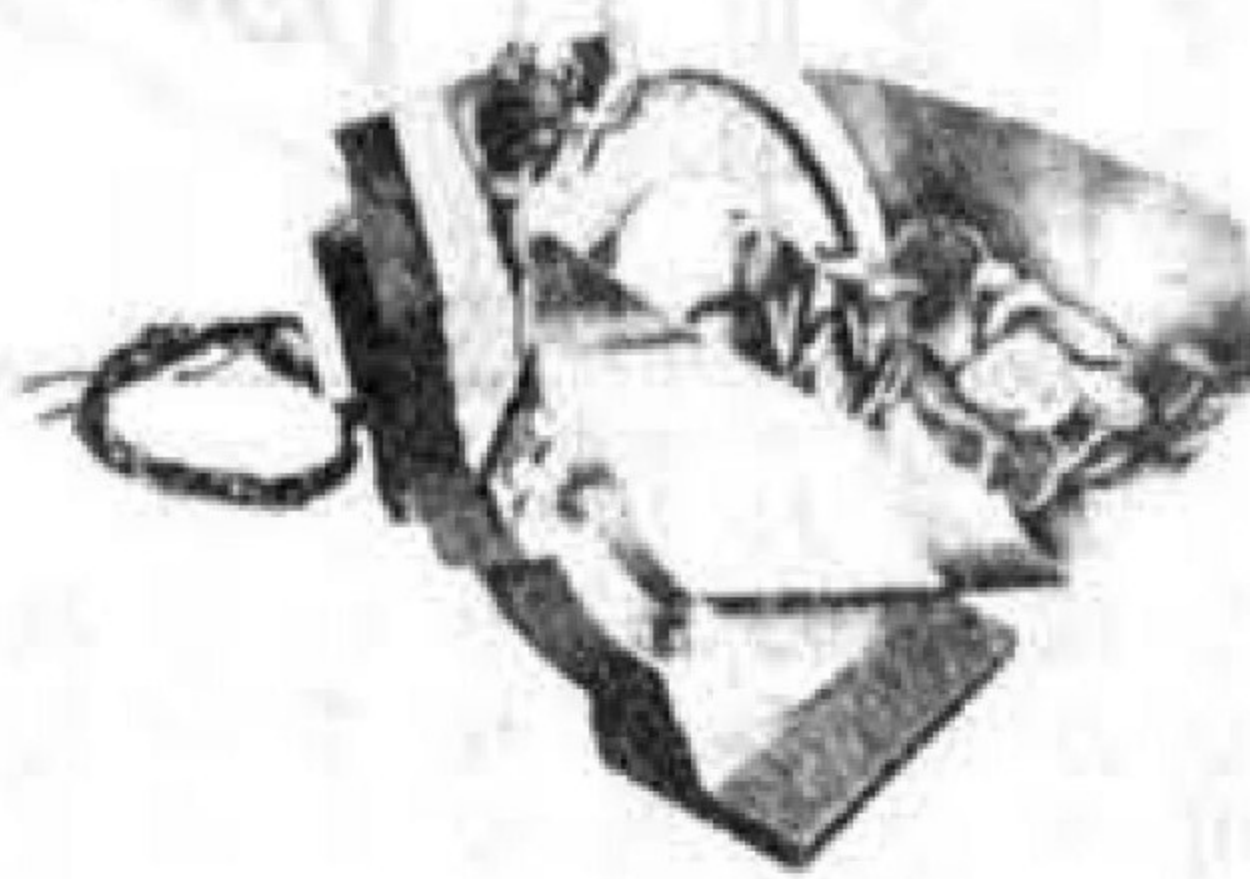

《マーマティックホッパーモデル500》  
10・50・100円玉全てに使用出来ます

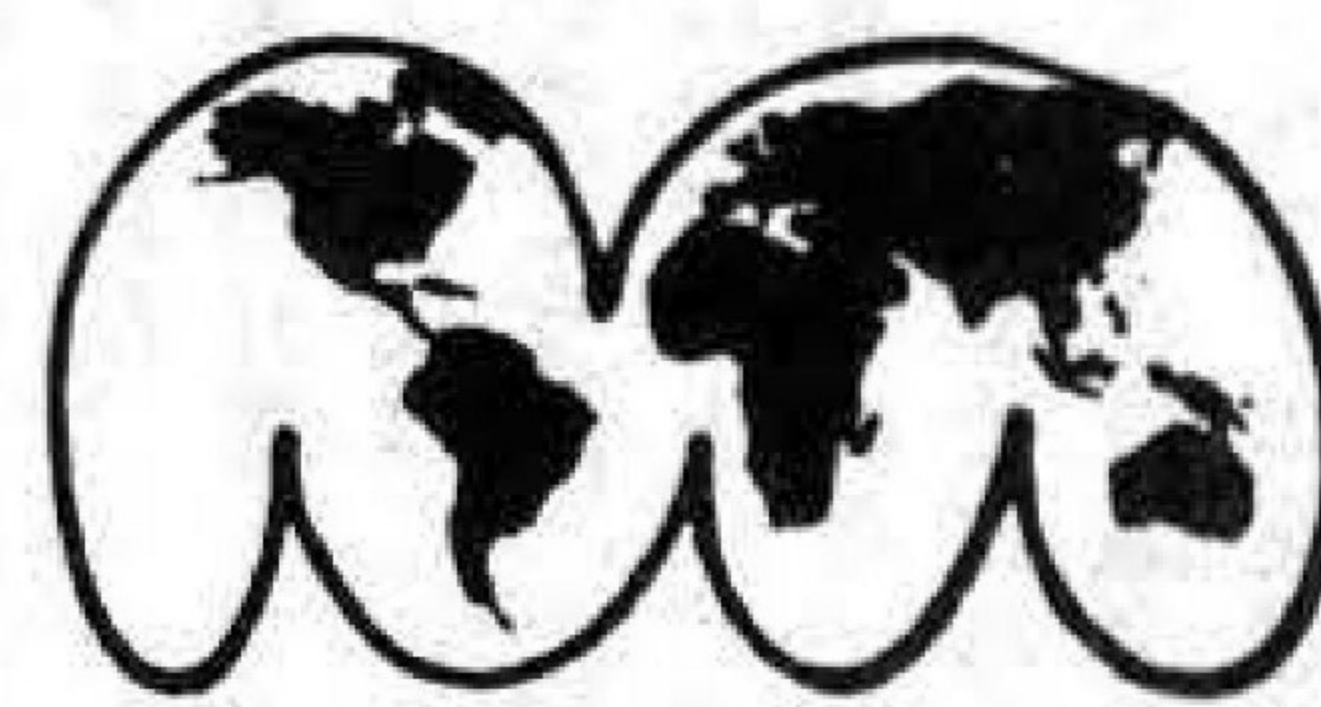

世界を結ぶ  
マーマティックグループ

- 貴社の新製品を海外の市場に出してみませんか
- 海外の新製品を貴方の取扱商品の中に加えてみませんか

—コインマシンの直輸出・直輸入—  
お手伝いします。

どのようなことでもお問い合わせ下さい。  
お手持ちの中古コインマシンを買い  
受下取致します。

お問い合わせは右記のところにどうぞ ボナンザ エンタープライゼズ ☎045-752-1263~7 横浜市磯子区新磯子町6-6

'74の室内ゲームは.....数多くのファンを  
持つ国産メダルマ  
シンを除いて考え  
られますか?



ダービートリプル300



ビッグタイムルーレット

OGA®

# オガ・コーポレーション

〒161 東京都豊島区南長崎4-7-5  
TEL 03-953-7642(代)

ゲームマシン在庫情報

ゲームマシン在庫情報

〔輸入製品〕

New Type Slot Machine

Super Wings(Play 1 to 5)

スーパー・ウィングス

Lucky Nova(Special Challenge Game)

ラッキー・ノバ

〔英国ベルフルーツ社製 日本総発売元〕

Super Continental

5-Line Pay

3-Line Pay

Bonus Line

Hawaii

Lucky Bars

Extra Line

Continental Lucky Twins

〔米国パーリー社製〕

〔国産製品〕

ロータリーパルス・ジュニア近日発売

ロータリーパルス

(J・P 100・200→150・300にアップ)

ドラゴンコンチネンタル

ダービートリプル 300

(その他各種在庫豊富にあります)

BGM ¥155,000

エンドレスカセットステレオ

(24時間連続演奏できます)

株式会社 シンコーエンジニアリング

大阪府豊中市名神口3-9-1タイヨービル5F 〒561  
TEL 06(333)0325(代)



オーダーメイドで  
他をリードする!!

皆さまのご要望に100%お答えしたい。  
これが当社の姿勢です。  
遊戯機の販売、賃貸から施設の企画・  
設計・経営にいたるまで、それぞれの  
部門に優秀なスタッフをそろえ、明日  
のアミューズメント産業の発展に努力  
しております。  
どんな小さな事でもあとあとまで面倒  
みのいい、東京リース販売㈱に安心し  
ておまかせ下さい。

東京リース販売株式会社

東京都中丸町板橋区9-1 三島ビル  
TEL. 03(956)1145(代)



ダックス・ニュース

新製品紹介

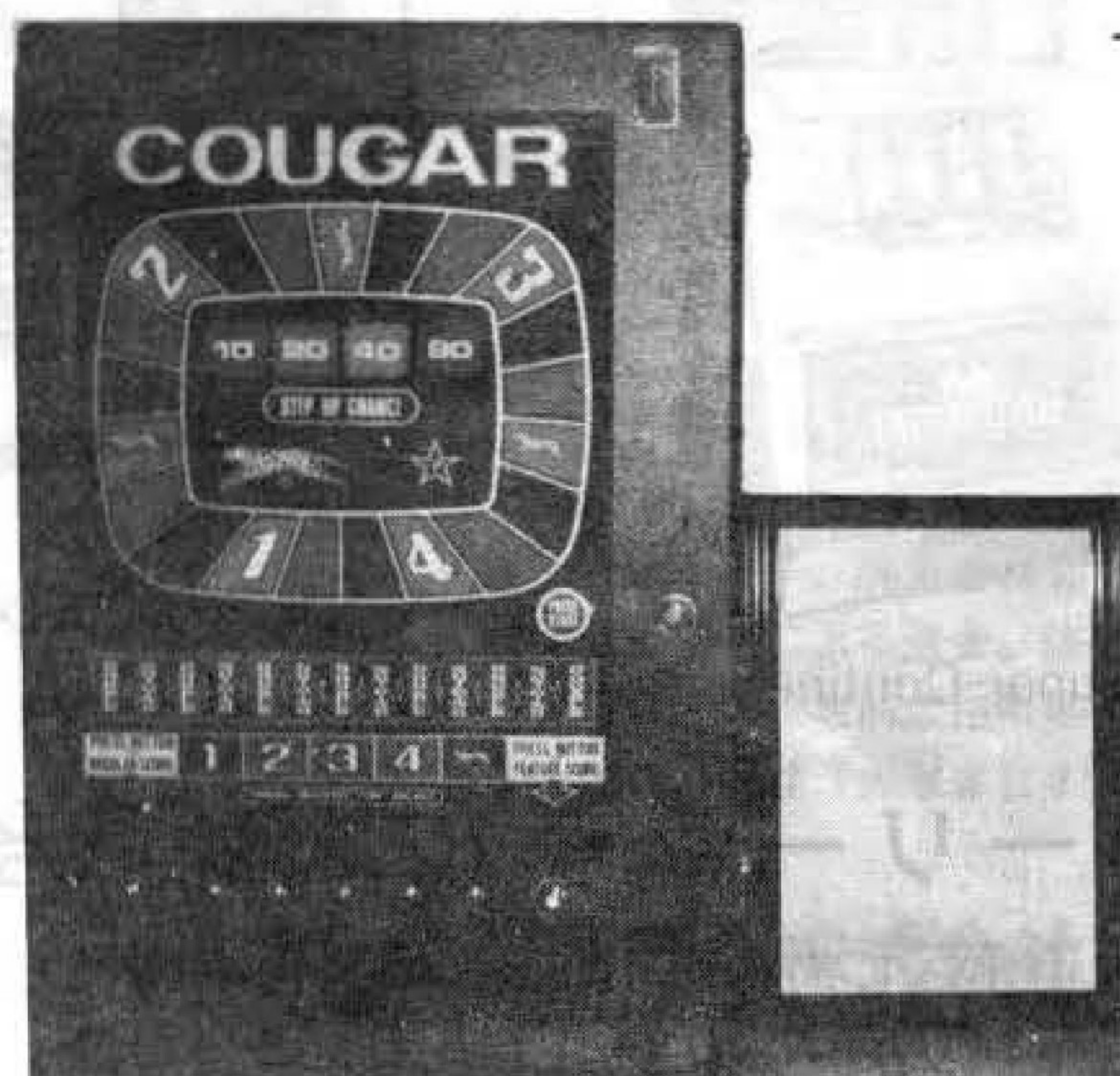

COUGAR・クーガー・COUGAR

FEATUREは0か2倍 その確率は50%

FEATUREチャンスは最高点まで連続チャレンジ可能

\* メカはゲームマシンの基本1ルー方式、トラブル知らずです。

ダックス貿易株式会社

本社 東京都港区麻布飯倉片町6 ヤマザキビル1F  
☎106 TEL 03(585)1661(代)  
東京営業所 東京都文京区本駒込3-22-2 霜越ビル1F  
☎113 TEL 03(827)5241(代)  
大阪営業所 大阪市天王寺区清水谷町15-6 大祐ビル2F  
☎543 TEL 06(763)3069(代)

# ゲームコーナー 拝見

「メダルゲームは、女が大好き。それも僕の言うことをなんでも聞く、可愛い女ですわ。ハンドルの下ろして、ギアにカクン、とはいはるあの瞬間、こら出るで、

## みだらになるX君

しかし、このように荒んだ気持の時はあまりない。メダルゲームは、女が大好き。それも僕の言うことをなんでも聞く、可愛い女ですわ。ハンドルの下ろして、ギアにカクン、とはいはるあの瞬間、こら出るで、

「メダルゲームは、女が大好き。それも僕の言うことをなんでも聞く、可愛い女ですわ。ハンドルの下ろして、ギアにカクン、とはいはるあの瞬間、こら出るで、

「メダルゲームは、女が大好き。それも僕の言うことをなんでも聞く、可愛い女ですわ。ハンドルの下ろして、ギアにカクン、とはいはるあの瞬間、こら出るで、

「メダルゲームは、女が大好き。それも僕の言うことをなんでも聞く、可愛い女ですわ。ハンドルの下ろして、ギアにカクン、とはいはるあの瞬間、こら出るで、

# メダルゲームは 可愛い女

高田太郎

「僕はだいたい、さわがしい女って嫌いですね。小説や映画に出てくるみたいに、オーバーに昇り表現せな損やおもてる女は、もうあきませ

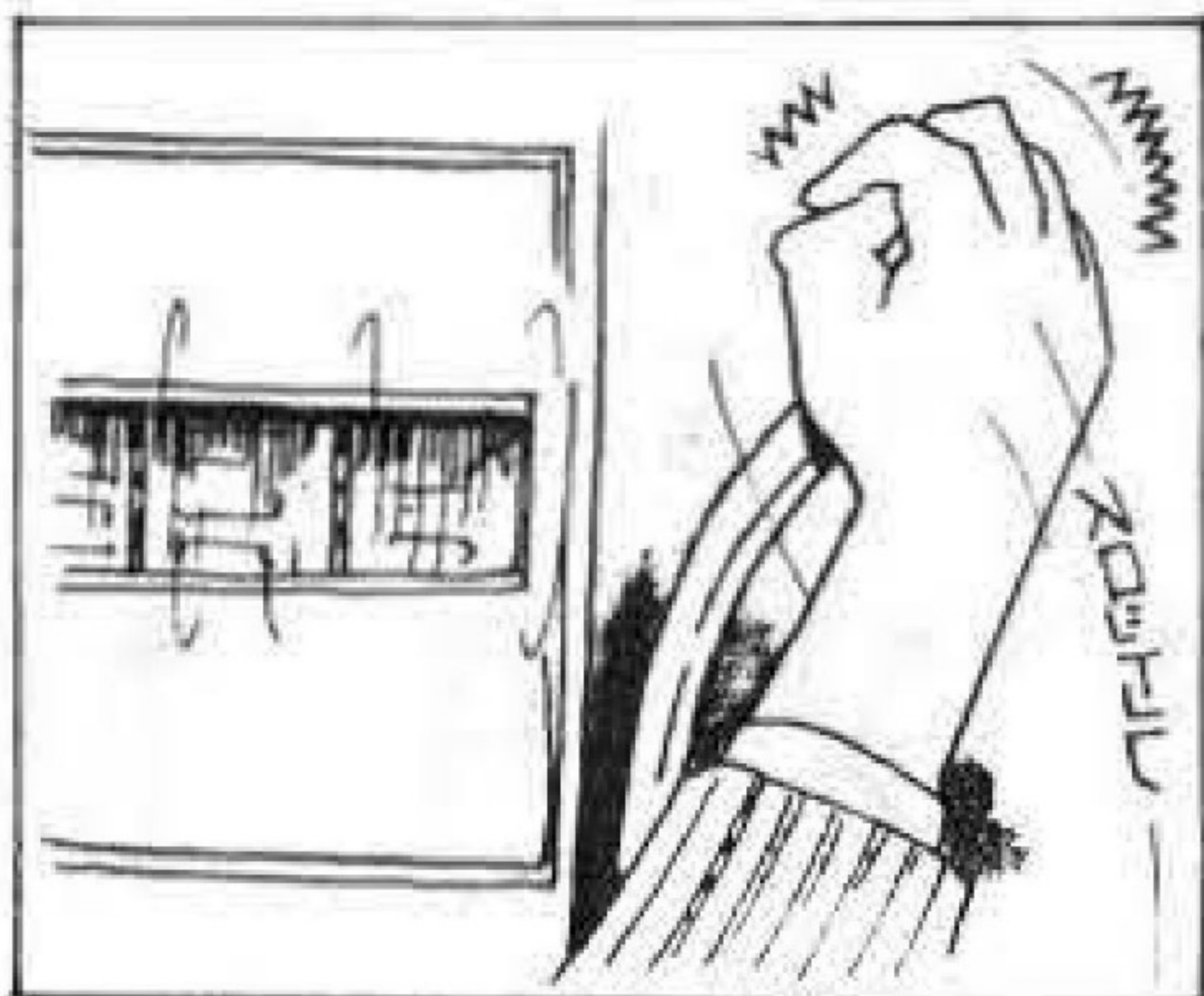

「メダルゲームは、女が大好き。それも僕の言うことをなんでも聞く、可愛い女ですわ。ハンドルの下ろして、ギアにカクン、とはいはるあの瞬間、こら出るで、

「メダルゲームは、女が大好き。それも僕の言うことをなんでも聞く、可愛い女ですわ。ハンドルの下ろして、ギアにカクン、とはいはるあの瞬間、こら出るで、

「メダルゲームは、女が大好き。それも僕の言うことをなんでも聞く、可愛い女ですわ。ハンドルの下ろして、ギアにカクン、とはいはるあの瞬間、こら出るで、

## 上品な無償の行為

「それはX君。精神の荒廃とちがうかなあ。無償の行為というのは、なるほど、よく聞こえるが、つまりは何をやっても結果が具体的に出来ない、という現代の精神状況の反映とちがうのかなあ。と

## 精神の荒廃に対抗

「それはX君。精神の荒廃とちがうかなあ。無償の行為というのは、なるほど、よく聞こえるが、つまりは何をやっても結果が具体的に出来ない、という現代の精神状況の反映とちがうのかなあ。と

「それはX君。精神の荒廃とちがうかなあ。無償の行為というのは、なるほど、よく聞こえるが、つまりは何をやっても結果が具体的に出来ない、という現代の精神状況の反映とちがうのかなあ。と

「それはX君。精神の荒廃とちがうかなあ。無償の行為というのは、なるほど、よく聞こえるが、つまりは何をやっても結果が具体的に出来ない、という現代の精神状況の反映とちがうのかなあ。と

「それはX君。精神の荒廃とちがうかなあ。無償の行為というのは、なるほど、よく聞こえるが、つまりは何をやっても結果が具体的に出来ない、という現代の精神状況の反映とちがうのかなあ。と

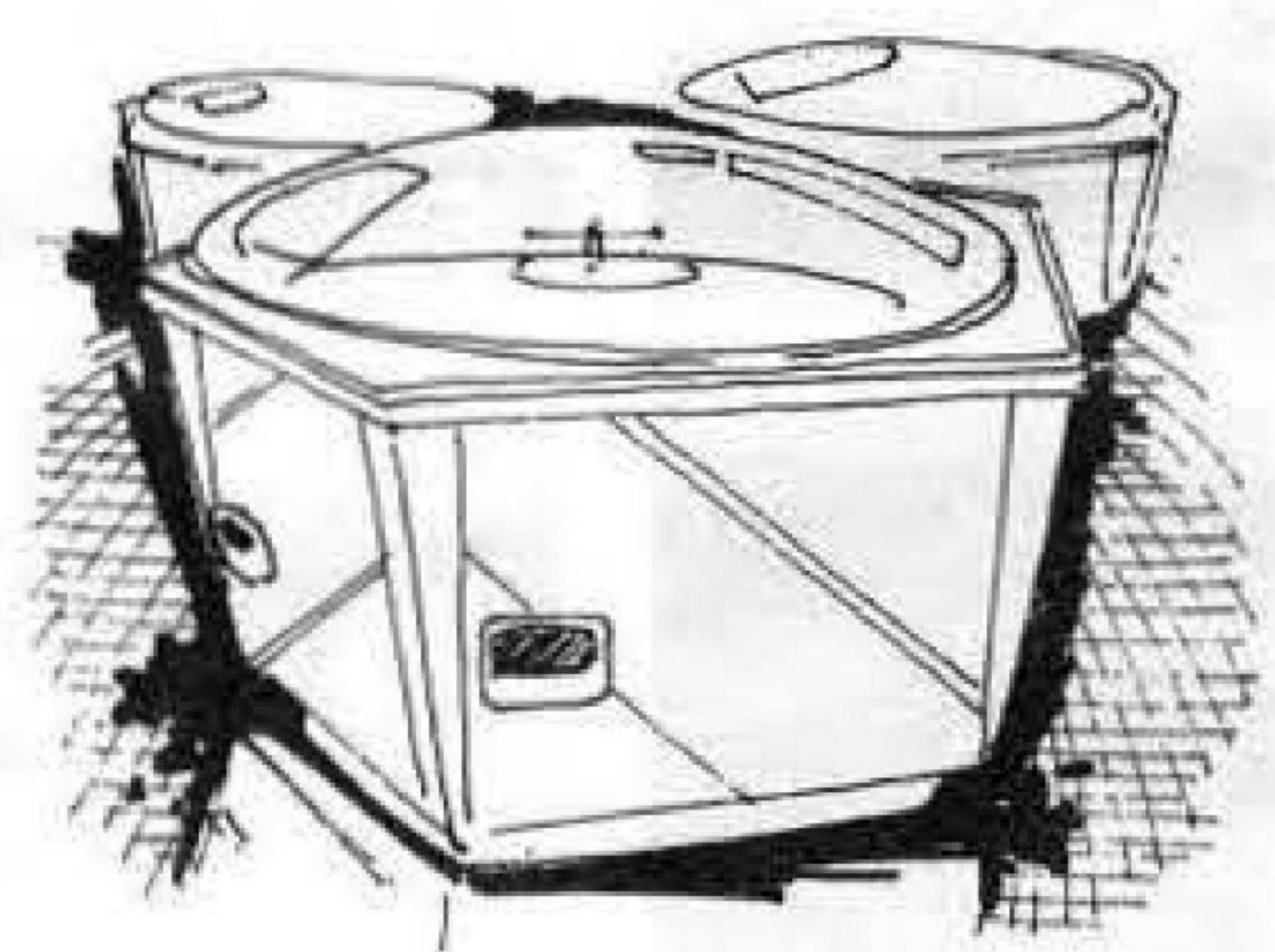

「それはX君。精神の荒廃とちがうかなあ。無償の行為というのは、なるほど、よく聞こえるが、つまりは何をやっても結果が具体的に出来ない、という現代の精神状況の反映とちがうのかなあ。と

「それはX君。精神の荒廃とちがうかなあ。無償の行為というのは、なるほど、よく聞こえるが、つまりは何をやっても結果が具体的に出来ない、という現代の精神状況の反映とちがうのかなあ。と

「それはX君。精神の荒廃とちがうかなあ。無償の行為というのは、なるほど、よく聞こえるが、つまりは何をやっても結果が具体的に出来ない、という現代の精神状況の反映とちがうのかなあ。と

「それはX君。精神の荒廃とちがうかなあ。無償の行為というのは、なるほど、よく聞こえるが、つまりは何をやっても結果が具体的に出来ない、という現代の精神状況の反映とちがうのかなあ。と

「それはX君。精神の荒廃とちがうかなあ。無償の行為というのは、なるほど、よく聞こえるが、つまりは何をやっても結果が具体的に出来ない、という現代の精神状況の反映とちがうのかなあ。と



Super-Star

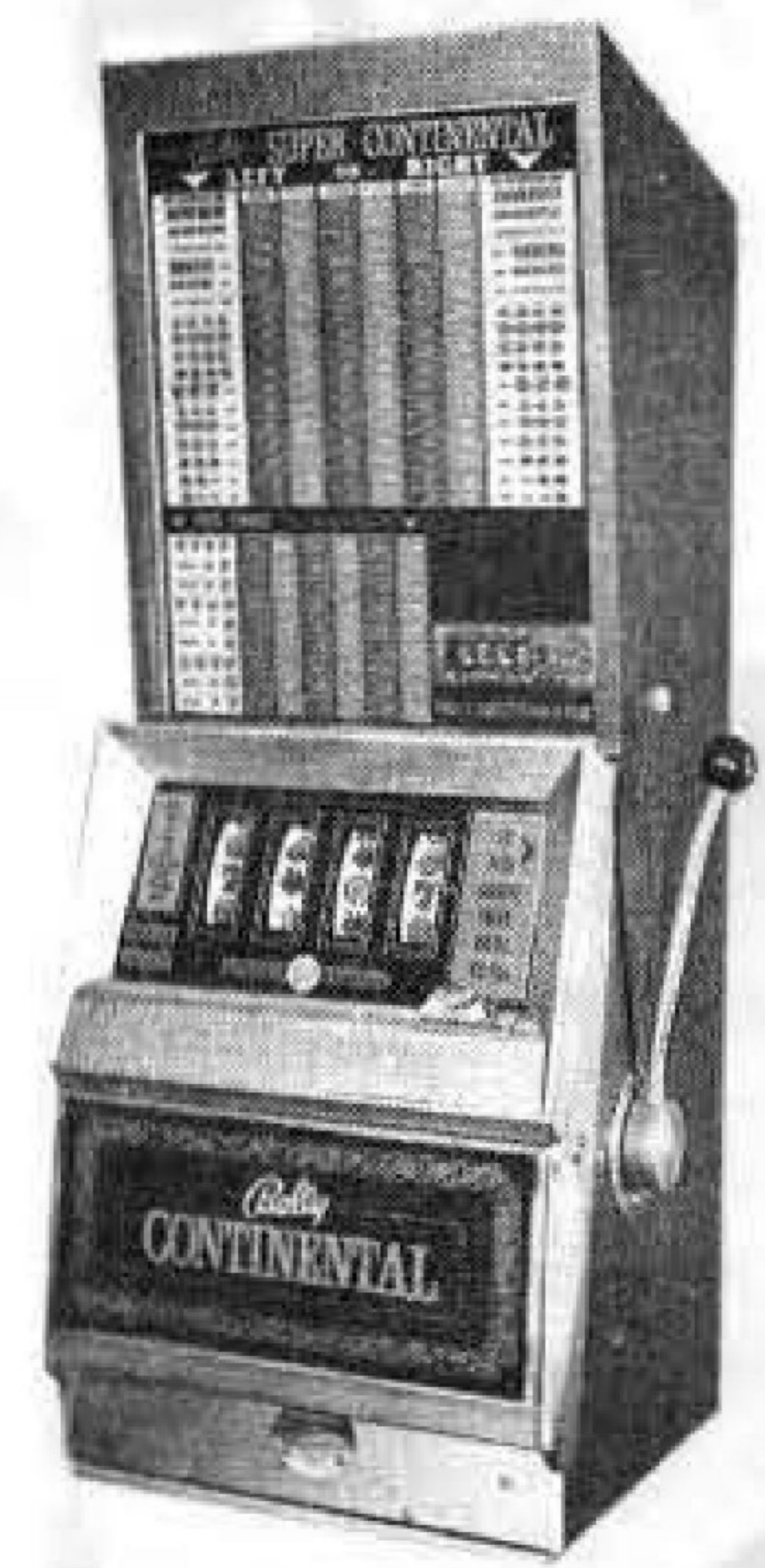

Super-Continental



MANIX

スロットマシン、ビンゴ輸入製品各種 在庫豊富!! その他、国産ゲームマシンのご注文に応じ即納いたします。

## バーリーセールス株式会社

大阪市東区仁右衛門町299番地 (仁右衛門ビル1F) TEL 06(768)5651