

祝
 第13回
 アミューズメントマシンショー

ゲームマシン

THE GAME MACHINE

発行所
 アミューズメント通信社
 大阪市北区神山町14(第2松栄ビル)
 ☎530 ☎06(314)0309
 郵便振替 大阪307852
 年間購読料(送料共)4,800円

特集号
 10月
 8.9.10.



納奉
 100円
 銭景



躍進するフジグループ



FUJI HARNESS DELUXE
フジ・ハーネス デラックス
¥ 3,950,000

仕様 横巾1,920mm/奥行2,320mm/高さ2,060mm
電源: 100V / 300W / 50・60Hz



FUJI INTERNATIONAL DREIFACH
フジ・インターナショナル・ドライブアツパ
¥ 1,600,000

仕様 横巾1,980mm/奥行750mm
高さ1,800mm



SOUNDER STOP
サンダーストップ



FUJI BIG.6
フジ・ビッグ・シックス
¥ 1,550,000

仕様 横巾1,300mm/奥行1,280mm/高さ850mm
電源: 100V

お問い合わせ、お申し込みは

総発売元 **フジ・エンタープライズ株式会社** 東京都新宿区北新宿1-7-21高沢ビル1F
〒160 ☎ (03) 365-0611(大代表)

フジ・エンタープライズ(株)札幌支社
フジ・リース株式会社
城南ブロンディ
株式会社エース工機
株式会社山信
第一レジャー精機株式会社
バイタル商事株式会社
株式会社ガルフ

〒062
〒151
〒144
〒577
〒150
〒158
〒986-61
〒942

札幌市豊平区平岸2条3-71
東京都渋谷区本町5-37-12
東京都大田区東糀3-13-10第1三喜ハイツ
東大阪市高井田本通3-6-12
東京都渋谷区神南1-10-16(東亜ビル)
東京都世田谷区瀬田1-20-19
宮城県古川市福沼字富沼1-2
新潟県上越市大字藤巻865-1

☎ (011)841-2087(代)
☎ (03) 378-4961(代)
☎ (03) 744-6641(代)
☎ (06) 781-7052(代)
☎ (03) 463-2500(代)
☎ (03) 709-0888(代)
☎ (02292)3-6711(代)
☎ (0255)23-6701(代)

論潮

健全化と同時に対話精神を

第13回AMショーの開催を祝して

「木馬からコンピューターまで」が第十三回AMショーの基本テーマである。一見結びつきそうで全然結びつきそうでない木馬とコンピューターという言葉が響きわたる。それほどまでに多彩なアミューズメント機器が、可能な限り多数出展されるのが、このショーの大きな魅力であり意義なのである。

交流の意義

もちろんそれだけがショーの意義ではない。アミューズメント機器に携わる、日本国中の人が、東京晴海のこの大きな会場に集まり、交流を深めることの意義深さは、はかり知れぬほど大きい。そこには出展者と見学者の交流は当然として、出展者その他の出展者、見学者と他の見学者など、多くの対話、意見交流が数多く見受けられる。そのことは、とりもなおさず、毎日アミューズメント機器ととり組んで黙々と働いている人びとが、このショーを通じて、豊かに語り始める、ということを意味しているのだ。

私たちは再三にわたって、ゲーム機業界に意見交流の少ないことを不満とし、できるだけわかりやすく切実な問題を提起してきているが、それは

まだまだ続けなければならぬことだと考えている。つまり、ゲーム機に携わる人びとが、自由に楽しく、自分たちにとって最も重大なる事柄について、議論を尽くす。必要がある、と訴えたいわけであり、このショーはそのひとつのきっかけになることを期待しているわけである。

ふりかえってこのショー開催のみをとりあげてみれば、主催者である全日本遊園協会が述べているとおり、昨年は中止のやむなきに至ったが、今年こそは名誉回復のためにも全力をあげて協力の立派なショーを開催するという点に、並々ならぬ決意が見受けられている。事実、協会としても最大の行事であり、全国的規模で、これほど大がかり催しものを実施するからには、相当の努力が必要とされるわけだ。そういう意味で、今回このショー開催が無事進められることを私も大いに慶賀し、お祝いする次第である。

また世界的に見て、MOAショーやATEショーに、決してひけをとらない、むしろ世界最大のアミューズメントマシンショーとして、このショーが充実したものに近づいてきていることを、大きな誇りを持って述べさせていただきます。

それだけに、これほど大きな規模だけに、しかし今回のショー計画は困難な過程が見受けられる。その理由にはいろいろあるが、メダルゲーム機器をどう扱うか、についてなかなか明確な線が出なかつたことが、おそらく最大の理由だろう。たしかに明確な理由づけのもとに明確な規律を、多くの人がとの意見調整の果てにつくり出す、というのはいささか簡単ではない。だからこそ、このショーを通じて、議論を尽くす必要があるだろう。

また今回はメダルゲーム関係の進出で、出展参加も記録的に多くなったが、それを単純に喜んでばかりおれない、という面がある。たしかに出展内容も飛躍的に豊富になり、アミューズメントショーにふさわしく多彩な機種が出展される。しかし方向性として単に数量的に出展機種が増えただけ、としたら問題である。それではただ従来からのAMショーを水増ししただけだからだ。それは非主體的である、とまず言うておこう。

そうではなく主體的に、創造的に世界最大のショーへと高める必要があるのだ。たとえば米国のMOAショーでは機器出展の他に、オペレーターとしての問題を話し合うシンポジウムが同時に開催されており、それがショーの中心となつていく。もっともシンポジウムの内容はもつといろいろの問題にわたつていくとして、シンポジウムがショーの中心であるという点が、ずいぶんAMショーと異なるわけである。

小間の売り買いが増えただけならば、非主體的なショーである、と言うのはそういう意味なのだ。せっかく全国から、ゲームマシン、アミューズメントマシンの今後の方向を見ようと意欲的に、(身銭を切つて)集つて来る見学者のために、もつと主體的な姿勢を打ち出す必要があるだろう。そしてそのためにはこのショーを通じて、できる限り「議論を尽くす」必要があるだろう。

アミューズメント機器の将来はいかにあるべきか、ゲームマシンの未来像はどうか、という問いに対する答は、そうした中に当然生まれて来るべきものである。私どもは自信と誇りを持つべきであらうと考えるし、それはゲームマシンにたずさ

ていただくことに感謝したいと思う。

より主體的に

それだけに、これほど大きな規模だけに、しかし今回のショー計画は困難な過程が見受けられる。その理由にはいろいろあるが、メダルゲーム機器をどう扱うか、についてなかなか明確な線が出なかつたことが、おそらく最大の理由だろう。たしかに明確な理由づけのもとに明確な規律を、多くの人がとの意見調整の果てにつくり出す、というのはいささか簡単ではない。だからこそ、このショーを通じて、議論を尽くす必要があるだろう。

また今回はメダルゲーム関係の進出で、出展参加も記録的に多くなったが、それを単純に喜んでばかりおれない、という面がある。たしかに出展内容も飛躍的に豊富になり、アミューズメントショーにふさわしく多彩な機種が出展される。しかし方向性として単に数量的に出展機種が増えただけ、としたら問題である。それではただ従来からのAMショーを水増ししただけだからだ。それは非主體的である、とまず言うておこう。

そうではなく主體的に、創造的に世界最大のショーへと高める必要があるのだ。たとえば米国のMOAショーでは機器出展の他に、オペレーターとしての問題を話し合うシンポジウムが同時に開催されており、それがショーの中心となつていく。もっともシンポジウムの内容はもつといろいろの問題にわたつていくとして、シンポジウムがショーの中心であるという点が、ずいぶんAMショーと異なるわけである。

小間の売り買いが増えただけならば、非主體的なショーである、と言うのはそういう意味なのだ。せっかく全国から、ゲームマシン、アミューズメントマシンの今後の方向を見ようと意欲的に、(身銭を切つて)集つて来る見学者のために、もつと主體的な姿勢を打ち出す必要があるだろう。そしてそのためにはこのショーを通じて、できる限り「議論を尽くす」必要があるだろう。

アミューズメント機器の将来はいかにあるべきか、ゲームマシンの未来像はどうか、という問いに対する答は、そうした中に当然生まれて来るべきものである。私どもは自信と誇りを持つべきであらうと考えるし、それはゲームマシンにたずさ

わる人びとにとつてもその言えるものなのである。

sigmaからの二つの提案

BINGO-IN Milano

ほんとうに面白いゲーム《ビンゴ》だけをそろえて、ゆっくりくつろげるおとなのためのゲーム場誕生です。はじめての方にもビンゴ・ガールズが、ゲームのしかたをご説明します。

THE DERBY

ダービー伯に敬意を表して—— ついに完成を見たこのエレクトロニクス・メカニズム。ザ・ダービーにはコンピューターと人間性とのしあわせな結合が確かに見られます。



- ゲームファンタジア・ミラノ 新宿歌舞伎町・ミラノ座となり
- ゲームファンタジア・池袋 池袋駅西口・西一番街
- ゲームファンタジア・カスタム 新宿サブナード・歌舞伎町入口
- ゲームファンタジア・銀座 銀座6丁目・小松ストア裏
- ゲームファンタジア・渋谷 渋谷西武デパート・A階向い
- ゲームファンタジア・六本木 六本木交差点・飯倉寄り
- ゲームファンタジア・渋谷カスタム 渋谷道玄坂・緑屋6階
- ビンゴイン・ミラノ 新宿歌舞伎町・ミラノ座となり3階

第13回

アミューズメント
マシン
ショー

会場ごあんない

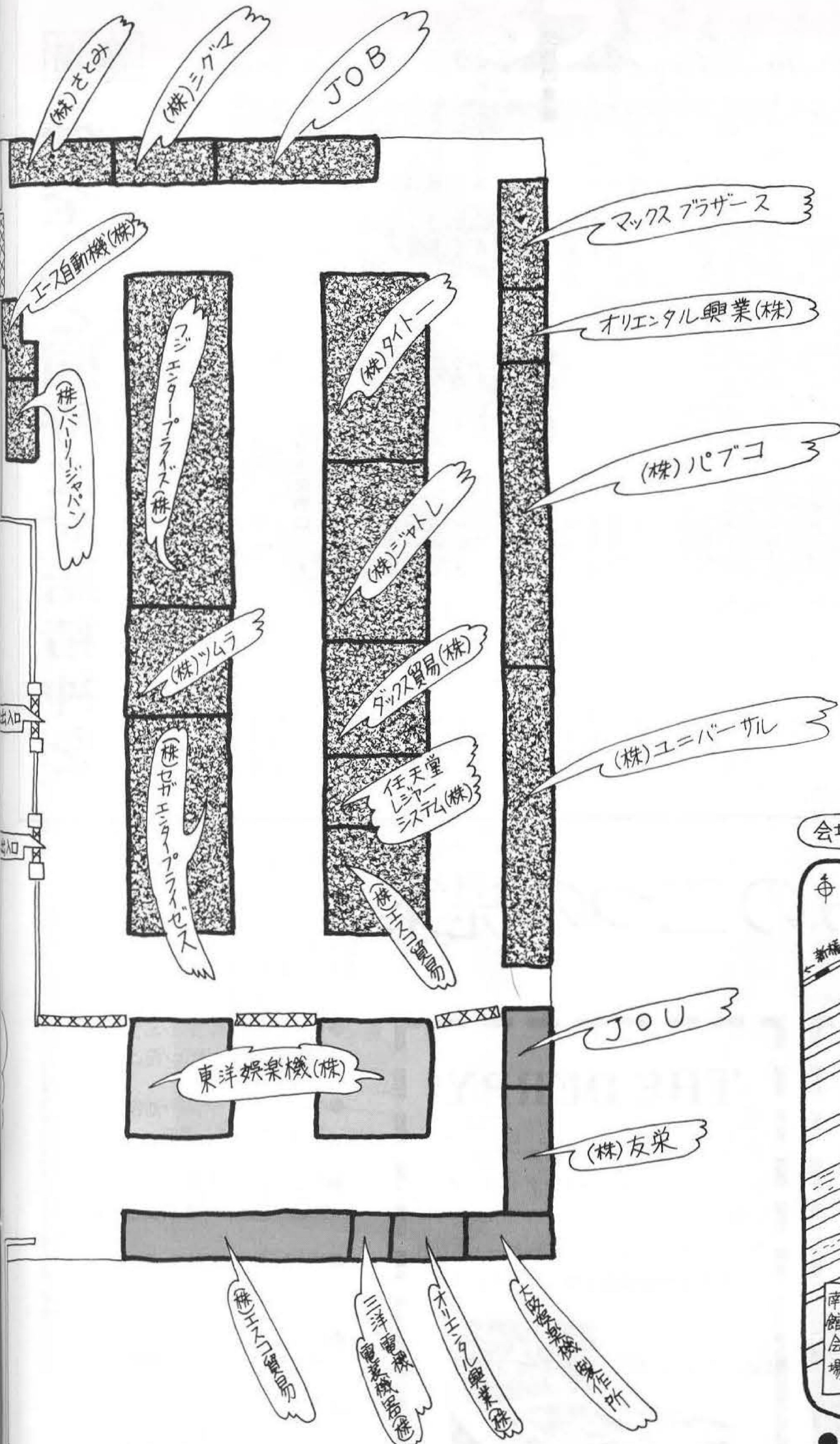

会場=東京国際貿易センター南館

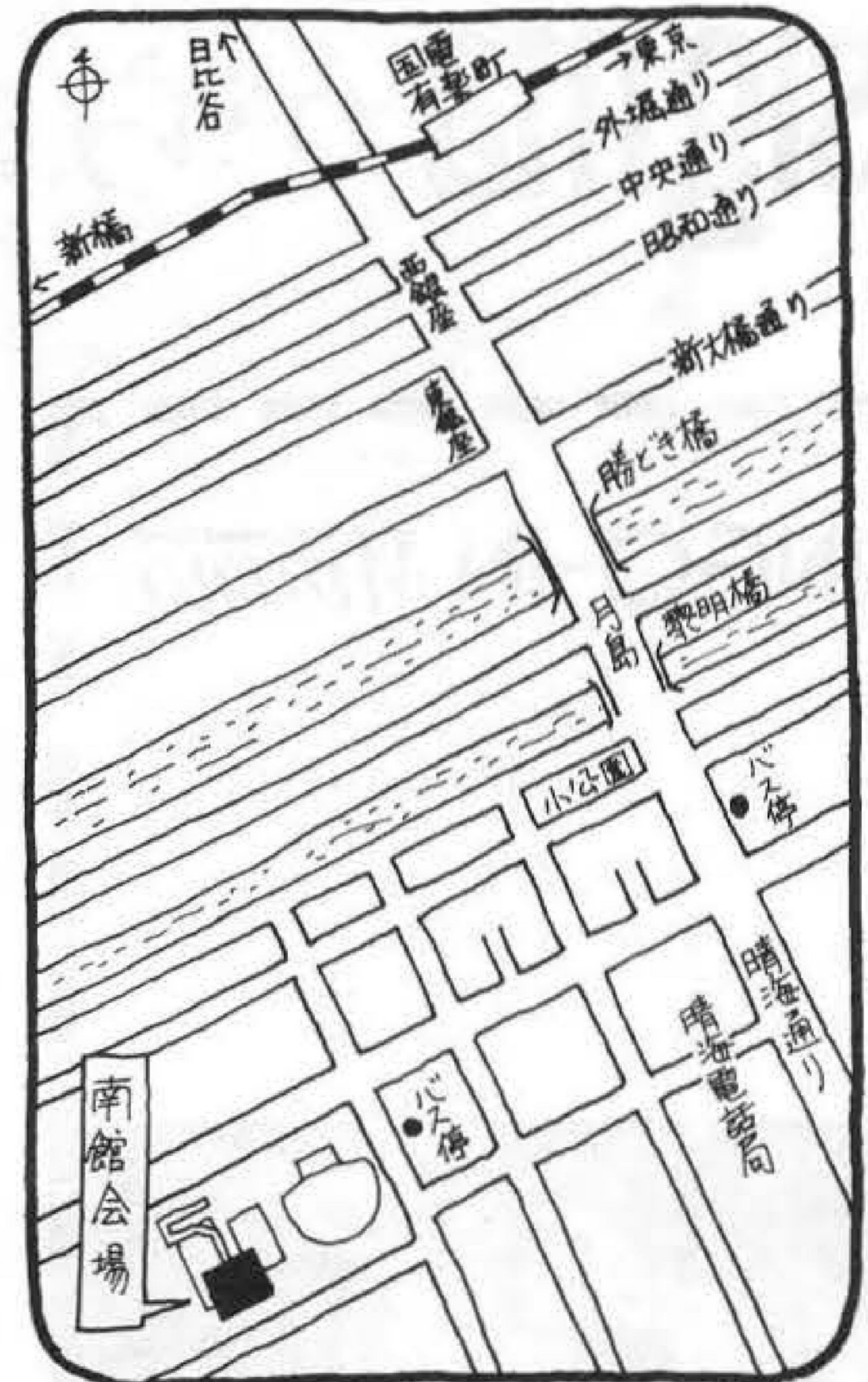

●交通機関

晴海貿易センター行バス経路

- 新宿西口より50分
- 新橋駅より20分
- 錦糸町駅より25分
- 有楽町日劇前より10分
- 国電利用の方は有楽町駅
- 地下鉄日比谷線東銀座



- = アークード関係(略称A)
- = マタルゲーム関係(略称M)
- = 大型遊園地関係(略称P)



B. Amusement Machine Show

出展内容
50音順

株式会社 エスコ貿易

東京都目黒区大橋1-7-4 久保ビル3F
〒153 ☎03(462)0477
代表者 中山隼雄 ショー
担当 神保宏司

出展内容

アーケード部門

シュミレーションガン、INDY800、スマッシュマティック、フリッパー、その他新機種。

メダルゲーム部門

ハーネスレース、グループビンゴ、ダブルフォールス、スロットマシン、その他新機種

出展するに当っての抱負

「明日の娯楽機を提供する」という立場で、内外の機械を厳選し、展示。あらゆるメーカーの機械をメーカープライズで総合的に販売できる、という点を強調したい。

株式会社 アタリジャパン

東京都大田区多摩川2-8-5
〒144 ☎03(757)2613
代表者 中村雅哉 ショー
担当 橋口

出展内容

アタリ社のビデオゲーム機

- ① インディ800
- ② アンチ・エアー・クラフト
- ③ タンク
- ④ その他

出展するに当っての抱負

ビデオゲーム機がだんだんと主流になってきていますが、アタリ社はその本家であると自認しております。とくにインディ800につきましては、アタリの粋を集めた傑作で、ご好評得るものと考えております。ビデオゲームは収益性もよく、また広範囲に利用いただける点を、強調したいと考えております。

朝日科学模型遊園株式会社

大阪府泉南郡岬町淡輪1387-2
〒599-03 ☎07249(4)3063
代表者 佐原十郎 ショー
担当 藤原 忠

出展内容

会場前に、弊社自慢の「SL-99」を出展します。親と子がいっしょに乗り、音あり横揺れありの3周を楽しむもので、今年夏のロケ成績も上々でした。移動、取付も簡単。

出展するに当っての抱負

子供たちの夢をのせて走りますこの「SL-99」を通じて、親子で楽しめる点を強調したいと思います。

株式会社 小田原鉄工所

神奈川県小田原市中町1-11-3
〒250 ☎0465(23)0111
代表者 津川正夫 ショー
担当 浅沼忠次

出展内容

- ① 券売機(CM5-300B)……3種類の硬貨で利用できる。内部で自動印刷。
- ② メダル貸出機(AR-2)…ホッパー形式で中にメダル9000枚入る。メダルゲーム場に200円→メダル10枚。アレンジ他に100円→メダル2枚。
- ③ 紙幣両替機(BR型)…1000円札、500円札をそれぞれ両替。ホッパー形式。
- ④ 紙幣による券売機(CMB-1000)…1000円札を入れると、中で印刷された券が出てくる。
- ⑤ 硬貨分類集計機(SK型)……6種類の硬貨を一度に分類・集計する。

出展するに当っての抱負

ショー会場入口に、入場券を売る券売機を2台出しております。100円入れるとショーの入場券が出てきます。よくご覧下さい。

大阪娯楽機製作所

大阪府泉南郡阪南町箱作257-4
〒599-02 ☎0724(76)1381
代表者 雅楽孝之 ショー
担当 同左

出展内容

機関車のうち、今回はとくに「料理を運ぶD51」。このD51は全長1.36m、幅46cm、高さ53cmで、電気で走ります。列車進行中、途中で1分間停車して、その間に料理をとり出す、という趣興。効外や、ドライブインなどでも活用でき、とても楽しいD51です。

出展するに当っての抱負

料理を運ぶ、という点の面白さと意外性。省力化だけでなく、料理とともに夢を運ぶ点をよく見て下さい。

エース自動機株式会社

東京都世田谷区野沢2-20-1
〒154 ☎03(410)0525
代表者 村上公伯 ショー
担当 金代辰一郎

出展内容

- ① 部品……とくにパリー社のスロット、ビンゴに関しては、新旧あらゆるタイプのパーツを用意しております。
- ② エースコット……メダルのいらないビンゴカウンター。メダルを使わないにしたものです。

出展するに当っての抱負

スロット、ビンゴのパーツには、あらゆる要望におこたえできる点を訴えたいと思います。

移 転 御 通 知

謹啓、貴社ますます御繁栄の段大慶至極に存じ上げます。

平素は格別の御愛顧を賜り深く感謝申し上げます。

さて、この度弊社は事業拡張にともない、下記に本社事務所を移転致すことになりました。

なお、従来(株)関西レジャーサービスにおいて、ゲーム場のロケーション管理、娯楽機械の販売等の業務を併行して行って参りましたが、近々、販売部門を独立させ、新会社を設立する運びとなっております。その節はあらためて御通知申し上げる所存でございます。

なにとぞ今後とも一層の御引立てを賜りますようお願い申し上げます。

敬 白

記

移転期日 9月20日
新住所 大阪市北区堂山町16番地 中戸ビル
401号 〒530 ☎06(314)1803~4

株式会社 関西レジャーサービス
代表取締役 佐々木茂人

出展内容
50音順

B Amusement Machine Show

加藤鋳金工業

大阪府茨木市沢良宜西1-2-11
〒567 ☎0726(35)1886
代表者 加藤繁一 ショー
用機 加藤克彦

出展内容

① ミュージック・ジャンボ、ミュージック・ヒカリ……ご好評いただいております新しいタイプの乗物機です。

② (当日発表)……中型乗物機で2人用と4人用。観光バスをモデルにしたもので、とくに4人用については、2人用を裏表2組にしており、それぞれにタイマーがついております。

出展するに当たっての抱負

多くを語るより、実物をよくご覧下さるようお願いいたします。ショー会場で多くの方がたからご意見をおきかせ願えるものと期待しております。

株式会社 笠原製作所

東京都豊島区東池袋1-11-4 大和ビル
〒170 ☎03(987)7265
代表者 笠原一巳 ショー
用機 金子英夫

出展内容

パネル展示。
とくに、スカイジェット、観覧車、オクトパス、ヘリコプター、人工衛星塔などをご覧に入れます。

出展するに当たっての抱負

弊社が遊園地のみならずのご要望におこたえすべく開発いたしてまいりましたスカイジェットは、各地で好成績を上げております。ご希望のお客さまには、当日、会場で資料とともに十分なお説明をさせていただきます。また、その他大型娯楽機のことならぜひご相談下さいませよう期待しております。

オリエント興業株式会社

富山県高岡市片原横町1 棉木ビル
〒933 ☎0766(22)8400
代表者 上野元夫 ショー
用機 石積良一

出展内容

アーケード用、メダルゲーム用ともに全点新機種で、3~4点出展します。目下計画につき、当日発表します。

出展するに当たっての抱負

とくになし。よく機械を見ていただきたいだけである。

関東娯楽工業株式会社

東京都墨田区墨田2-12-7
〒131 ☎03(610)0738
代表者 中村 哲 ショー
用機 同左

出展内容

① イタリア製バッテリーカーを各機種。
② ドイツ製バッテリーカーを各機種。
③ 国産のミニSL……これは両端がター
ンテーブルになっており、往復走行します。
長さは調節可能。

出展するに当たっての抱負

バッテリーカーは擬音装置も付いており、高収益、安全性についてはよく知られていることですが、大人といっしょに楽しめる点を強調したい。ミニSLは木馬とバッテリーカーをいっしょにしたような楽しさを持っており、この点でもきっと好評を得るものと考えております。

株式会社 関西精機製作所

京都市右京区西京極豆田町3
〒615 ☎075(311)9245
代表者 古川謙三 ショー
用機 三ツ星正一

出展内容

- ① ガンスモーク……立体像のホログラムによるウェスタンムードのガンゲーム機(新製品)3台
- ② カートピア……ラジコンカーでセットになっております(新製品)4組
- ③ ウィンドミル、ゴルフマスター、エレクトロダービー、ベースボール、各1台
- ④ FBIガン 2台
- ⑤ クレイシューティング 1台
- ⑥ ミニドライブ 1台
- ⑦ 望遠鏡 1台
- ⑧ ビューボックス 1台

出展するに当たっての抱負

上記の他、パネル展示(光線銃のユニット)も行いますが、このショーを通じて広く、できるだけ多くの方に見ていただくのが目的です。新製品の「ガンスモーク」「ラジコンカー」にご期待下さい。

関西娯楽株式会社

大阪市浪速区元町1-748
〒556 ☎06(633)1515
代表者 土井照子 ショー
用機 井藤明男

出展内容

VTR3台で、生駒山、伏見桃山城、PLランドの各遊園地を含めて、近代的な大型遊園機械15機種を紹介いたします。

出展するに当たっての抱負

弊社のめざすところ、実力のほどをご理解いただければ、と考えています。

いふならば映画の自動販売機… 100円玉ポンで夢の3分間

完全自動化された
童話とマンガの

ミニ映画館

ムービーランド



※のれん型とドア型の二つのタイプがあります。

株式会社 トランスワールドインフォメーションズ

ワイドなスクリーン・音声・カラーの三拍子

- 百円玉を投入すればハウスの中に入って親子で映画を楽しめます
- 実験ずみの高収益性
- 東京・蒲田駅ビルのプロムナードでは3台で1ヶ月45万円の収益を上げました(50年8月度)
- 親子連れの多い場所なら所を選びません。デパートの中でも大衆食堂の前、スーパーの入口や子供コーナーなど上成績です。遊園地はもちろんです

※ご希望の方には資料進呈

東京都世田谷区経堂1-25-3
☎03(428)7942・(757)0773



クレーンパンダ あそびかた

クレーンが景品をつりあげたときにすばやくハンドルをまわして、白いつつの中に入れてください。

したの出口からでてきます。

■仕様

高さ・1550mm 重量・45kg
幅・530mm 電力・45W
奥行・700mm 料金・1回10円

株式会社 カトウ製作所

本社工場 東京都世田谷区北島山7-4-1
〒157 ☎03(309)0331
大阪営業所 大阪府箕面市新稲902-1
〒562 ☎0727(22)2771

Amusement Machine Show

出展内容
50音順

有限会社 こまや製作所

神戸市東灘区魚崎西町4-2-35
〒658 ☎078(811)3661
代表者 田中 弘 ショー
相違者 尾上芳郎

出展内容

ジャンプ・アップ(新製品)5台……まったく新しいタイプの子供用ゲーム機(1人用)。高さ2m、幅45cm、奥行60cmのこの機械では、移動する標的5カ所を、うまく手で叩きます。遊戯料金10~20円で景品用。

出展するに当っての抱負

これほどユニークな、という小型ゲーム機を出すことによって、従来以上の実績をつくり出したいと思っております。

株式会社 協和

東京都千代田区神田和泉町1-1 小森ビル
〒101 ☎03(862)8431
代表者 梅原健一 ショー
相違者 同左

出展内容

- ① ビッグファイター……ロボットの乗物で高さ6m。8~10人が楽しめます。
- ② ロボットのバッテリーカー
- ③ ラジコンの船

出展するに当っての抱負

先ほど開かれた「東北子ども博覧会」で好評だったロボット群が、AMショーでも登場します。夢のあるアミューズメントマシンを強く打ち出す考えです。

キクチハンドメイズ工業株式会社

大阪市平野区加美東4-1-11
〒547 ☎06(791)4561
代表者 菊地賢一郎 ショー
相違者 同左

出展内容

- ① ジャンボSL……回転式木馬。インフレ時代に適合してオペレーターの収益を考慮して開発しました。1回100円で高額化を追求しております。
- ② 木馬2台、新製品……幼児向けの定置型の乗物は、過去から未来にわたって非常に固い遊戯機です。

出展するに当っての抱負

ジャンボSLは木馬とかなり方向のちがうものですが、今後もこういう2方向で進めますので、この点を強調したいと思います。

三精輸送機株式会社

大阪府吹田市江坂町1-13-18
〒564 ☎06(385)5621
代表者 小島政吉 ショー
相違者 橋本英生

出展内容=パネル展示

- ① ジェットスターII……福岡博で展示し、人気爆発。スリリングなコースターの一種で、西独シュワルツコフ社と技術提携した最高傑作作品。
- ② ワンダーホイール……コースターぶち抜け型。従来の単純なものから複雑なものへ、がテーマ。
- ③ ドラゴンライド……奇抜なアイデアから生れた遊戯機械。
- ④ スカイタワー……展望用タワーとして名声を得る。
- ⑤ エア・アニメーション……これからの遊戯機械の代表的存在になりうるもの。主に屋内のアニメーションのメカニズムに使用され、見て楽しむもの。このサンプルとして「おしゃべりオーム」と「壁人間」の対話をご覧に入れます。

出展するに当っての抱負

不況のおりから、沈滞ムードが充満している業界およびお客さんのためにも、楽しいものを展示し、これからの遊戯機械を理解していただけるよう努力したい。沈滞ムードを吹きとばすためにも、と考える今回の出展参加を決定いたしました。

三共精機株式会社

東京都文京区後楽2-4-5
〒112 ☎03(811)9528
代表者 八木嘉兵衛 ショー
相違者 嶋 国夫

出展内容

- ① ロングヒッター……新製品。ベースボールとパチンコを組合せた面白いゲーム機。
- ② キングハンター……新製品。ガンゲーム機。
- ③ アタックボール……新製品。ルーレットゲーム機(景品用)。
- ④ サハリドライブ、キング・アンド・クィーン、サーカス、スペースクレーン、ホームランキング、ワールドシリーズ、スパークシュート、タカラジマ。

出展するに当っての抱負

弊社では社の製品が、屋上遊園地で使われることが多いので、今後ともこの方針を追求しておりますが、AMショーを通じてオペレーターの方にその点をよくご理解していただければと思います。

株式会社 さとみ

東京都板橋区徳丸4-17-10
〒175 ☎03(936)4511
代表者 里見治夫 ショー
相違者 里見政幸

出展内容

- パチンコショーにも出展した内容。
- ① アレンジボール・ミラクル
- ② アレンジボール・ミラクルスーパー
- ③ ミラクル・パッファロー

出展するに当っての抱負

当社のアレンジボールには定評があり、各地のアレンジボールのホールで頑張っております。この機会にさらに多くの方々に見ていただきたいと思っております。

ユースドスロットマシン ユースドアークードマシン

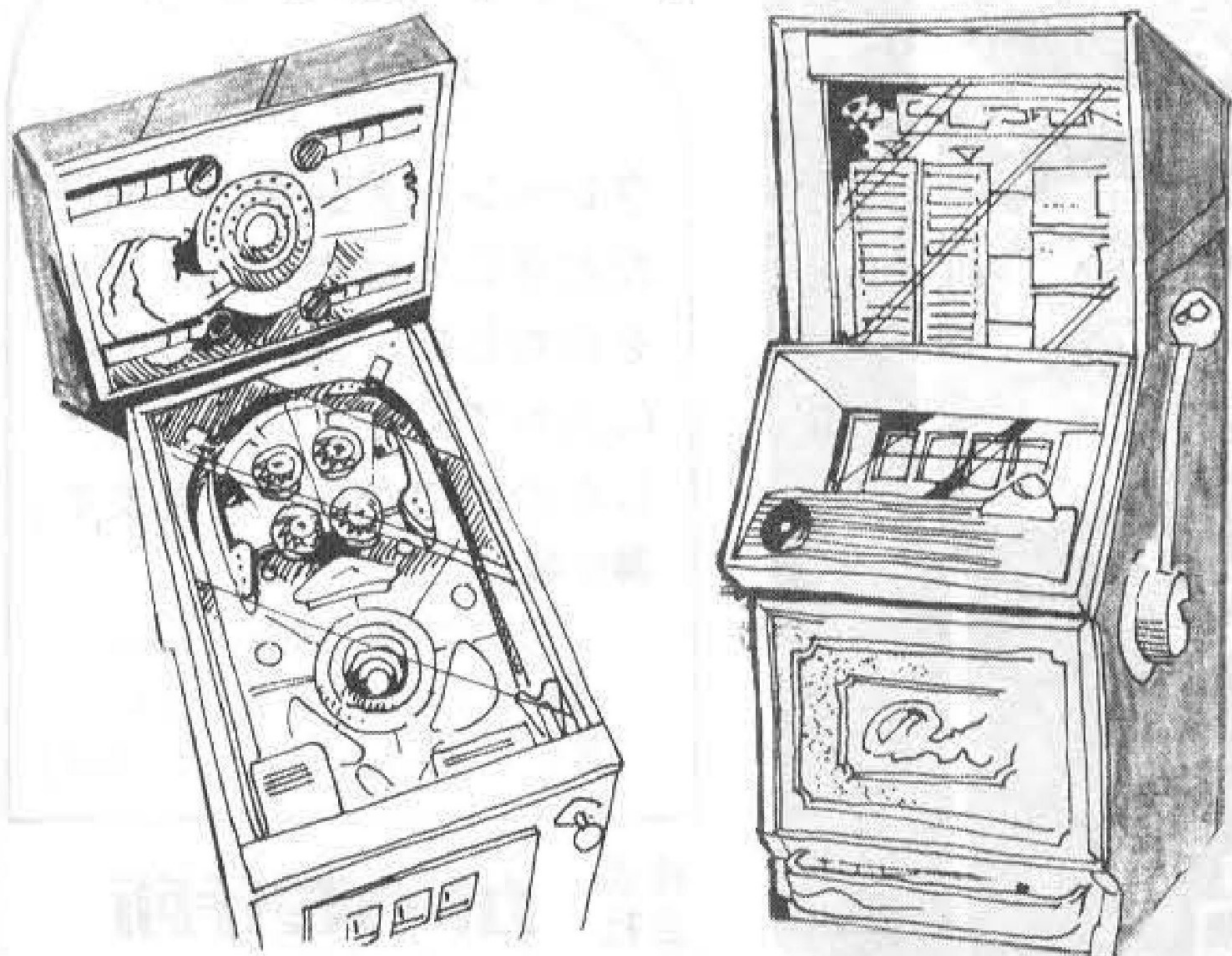

在庫豊富・格安販売中!!

● シーバーク社製ジュークボックス・バーリ社製パーツも格安にて販売致します。

● 風俗営業対象品(アレンジボール・麻雀セインター用品)は申請手続きから店舗の企画設計・経営指導まですべて責任をもつてお世話致します。

只今人気絶頂!! アレンジボール

(株)さとみ製

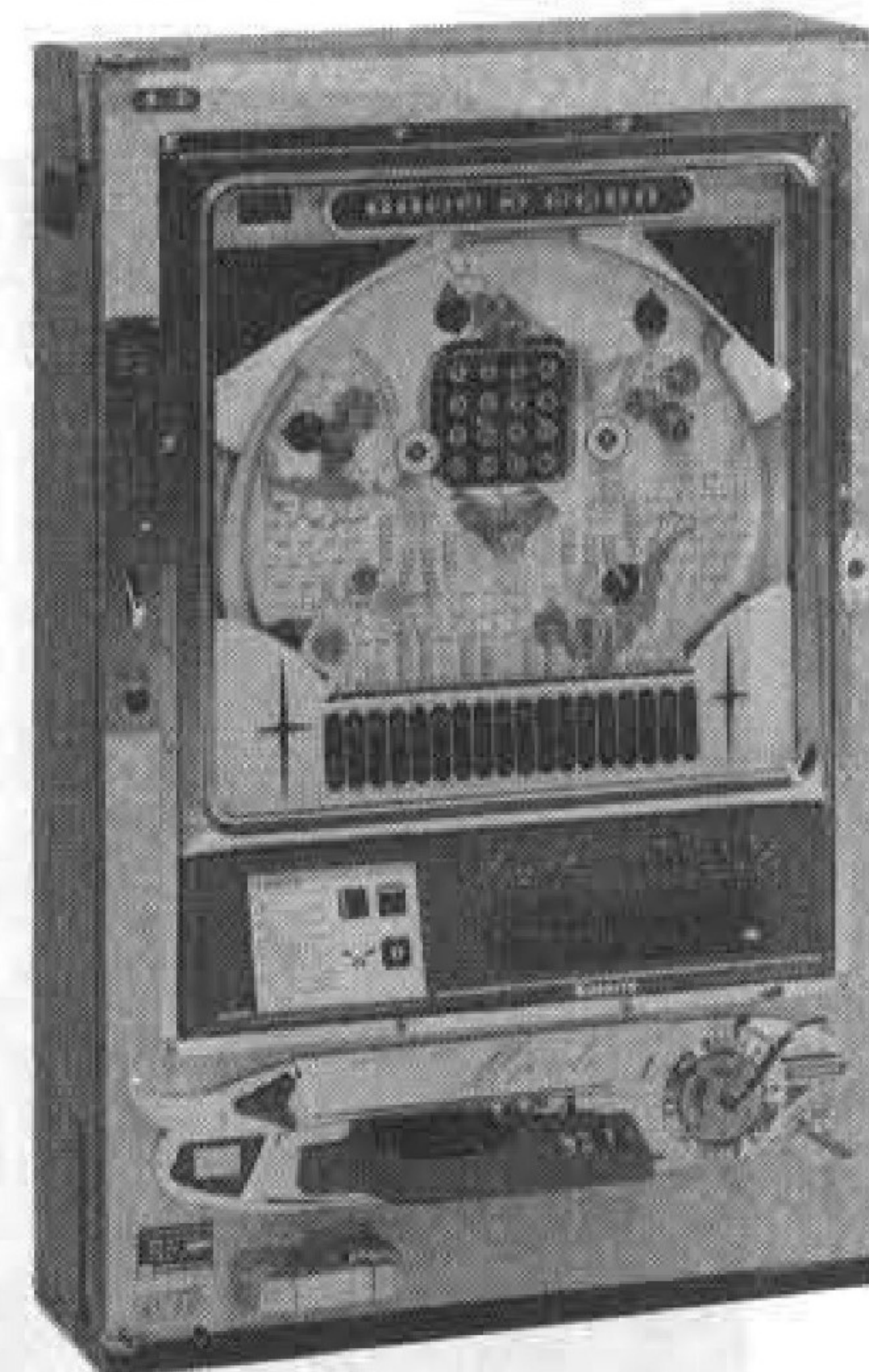

株式会社 日本商事

大阪市城東区永田2丁目5-9 〒536 ☎06(962)7721(代)

出展内容
50音順

Amusement Machine Show

<p>株式会社 ジャトレ 東京都中央区銀座2-7-11 ブラジルビル 〒104 ☎03(564)1501 代表者 竹内清一 <small>ショー 担当</small> 土井 宏</p>	<p>株式会社 シグマ 東京都世田谷区成城9-32-3 〒157 ☎03(484)2545 代表者 真鍋勝紀 <small>ショー 担当</small> 波間 護</p>	<p>三洋電機電装機器株式会社 大阪市西区土佐堀通4-61 〒550 ☎06(443)5141 代表者 後藤清一 <small>ショー 担当</small> 稲垣典宏</p>
<p>出展内容 ① キノゲーム……本場ラスベガスの人気ゲーム遂に日本上陸。1から80までの美しいボールのうち、ブローが吹き上げる20個のボールの番号を当てます。1個のボールの番号を当てる方法(1スポットマーク)から、15個の番号を当てる方法(15スポットマーク)まであり、当たった確率により配当されます。可愛いキノガールが投票券を差し上げます。 ② コンピューター21……日本ではわずか3台という幻の名品がお求めやすい価格で登場します。コンピューターが美しいカラーのトランプカードをあなたに配ります。</p> <p>出展するに当たっての抱負 以上の他、テレビジョン21、テレビジョン・ブラックジャック、ドッグレースなどいずれも日本初登場。ゲーム場に新しい時代を招来する「ジャトレ」の商品にご相談下さい。ルーレット、ブラックジャック、ポーカーなどとともに本場のゲームを健全娯楽として、日本に定着させる。そのためのノウハウをも研究開発して、つねに業者のみならずホノモノを提供してまいります。</p>	<p>出展内容 ① 恒例の「シグマレポート」頒布(ご期待下さい) ② 機械ゲームの原点はチャールズフェイの「リパティ・ベル」です。往時の歴史的ゲーム機を展示。機械ゲームの変遷を考えてみたいと思います。 ③ コンピューターの利用は機械ゲームの可能性を限りなく拡げます。私たちの「ザ・ダービー」はそのひとつの成果でした。ショーの期間中、コンピューターを使って新しい可能性を楽しく試してみたいと思います。お気軽にご参加下さい。 ④ 全国よりお見えのオペレーターの方々と、ゲーム場運営について広く意見を交換させて頂きたい、と思います。</p> <p>出展するに当たっての抱負 私たちは物販のための宣伝出展ではありませんが、ゲーム場の運営、在り方について真剣に考えておられる方々と、共に考え、今更そうすぐれたものへと高めてゆきたいと思えます。今回のショーも広範に皆様と交歓し、互いに吸収し合えるものになりたいと考えています。</p>	<p>出展内容 スーパーレーサー……営業用電気自動車 SE-1200R、SE-1200G。</p> <p>出展するに当たっての抱負 弊社のスーパーレーサーは、耐久性をモットーに設計しており、発売以来の商品SE-1000を6カ年間ご使用いただいているロケーションがあり、私ども非常に喜んでおります。ボディはFRP製で頑丈、またバッテリーは普通自動車並の45アンペア塔載で無理のない設計商品です。 このたびのショーを通じて、是非一度この機会に一人でも多くの方に見ていただきたく考えております。</p>
<p>株式会社 セガ・エンタープライゼス 東京都大田区羽田1-2-12 〒144 ☎03(742)3171 代表者 D・ローゼン <small>ショー 担当</small> 箕浦 勉</p>	<p>株式会社 昭和ネオン工業所 東京都品川区南品川1-7-17 〒140 ☎03(471)4141 代表者 高村五郎 <small>ショー 担当</small> アーチェリー事業部</p>	<p>ジャパン・オーバーシーズ・ビジネス株式会社 東京都港区赤坂7-10-9 〒107 ☎03(585)3021 代表者 浜田正毅 <small>ショー 担当</small> 藤沢正泰</p>
<p>出展内容 (株)セガ・エンタープライゼスでは、第13回アミューズメント・マシン・ショーに次の内容で出展する。 アーケード部門は、新製品の大型TVガンゲーム機を中心に25台、メダルゲーム部門には、新製品「セガ・プリント・パンコ」など大型グループ機を中心に15台、両部門あわせて合計40台。</p> <p>出展するに当たっての抱負 セガ社はアミューズメント産業界のトップ企業として、そのスローガンIQT(高品質と高技術で想像から創造へ)のもとに、完成度の高い製品をたえまなく供給し、市場のニーズを常に先取りしております。 今回のショーも参加48社中最大の規模で最新鋭機多数を展示いたします。</p>	<p>出展内容 大人もお子様もお年寄の方々にも楽しくゲームができるレジャー用アーチェリーハンティングマシン3機種。大型、中型、単体。 機能は電動的で、標的(動物)が自動的に動き、矢が当たると後に倒れる仕掛になっており、単体については当たると音が出ます。またいつでもどこでも楽しくゲームできるよう、屋内外を問わず遊べます。弓は誰でも引けますし、アーチェリーにつきものの面倒くさい作法は必要ありません。特に矢のポイントは、安全性を考慮してゴム製です。</p> <p>出展するに当たっての抱負 開発して1年余になります。その間、ボーリング場、フィールドアーチェリー場等に研究のため試射等をしてきましたが、それが大変好評で、これならレジャー用として行けると確信し、日本ランド、軽井沢スケートセンター、富士急ハイランドに設置してみましたところ大変な評判となり、これならば全国的に広めていける、とますます確信を深め、アーチェリーのレジャー化、普及のためこれからも強力にアピールしてゆくつもりです。</p>	<p>出展内容 ① 新マジック・トッパーズ……帽子が5つ。どの帽子の下にボールがあるか。最高10枚ペイアウト。 ② プレーンストーム(仮称)……新製品で6人用。1人用はラッキーフラッグ(景品用) ③ スーパーカスケード(1人用) ④ ルーレット……電飾で動く1人用。 ⑤ オートルーレット……ニュータイプのもので1枚賭。</p> <p>出展するに当たっての抱負 メダルゲームのうちでもマスゲームのシステムについては、弊社は実績と信用を誇っており、この点を強調したい。</p>

求めて求められなかった幻の名機

コンピューター21

従来の1/4の価格でいよいよ登場

コイン落とし、競馬レースに続き、ゲーム場に一大ブームを画す
コンピューターマシンの決定版

- カラーの美しいトランプカードのディール(配札)からペイアウト(配当)まで、すべてコンピューターが……
- 遊び方は21(ブラックジャック)と同じです
- 賭けのスリルと、ゲームの娯楽性が、お客さまをはなしません
- 収益性は、当社ロケーションで1年間テスト済みです
- 量産の成功により、価格が従来の1/4と大幅にダウンしました

東京都中央区銀座2-7-11 (株)ジャトレ
ブラジルビル ☎03(564)1501



ゴージャスなムードあふれる

ジャガーの娯楽機器

全日本
流通



4,700×1,500×800mm

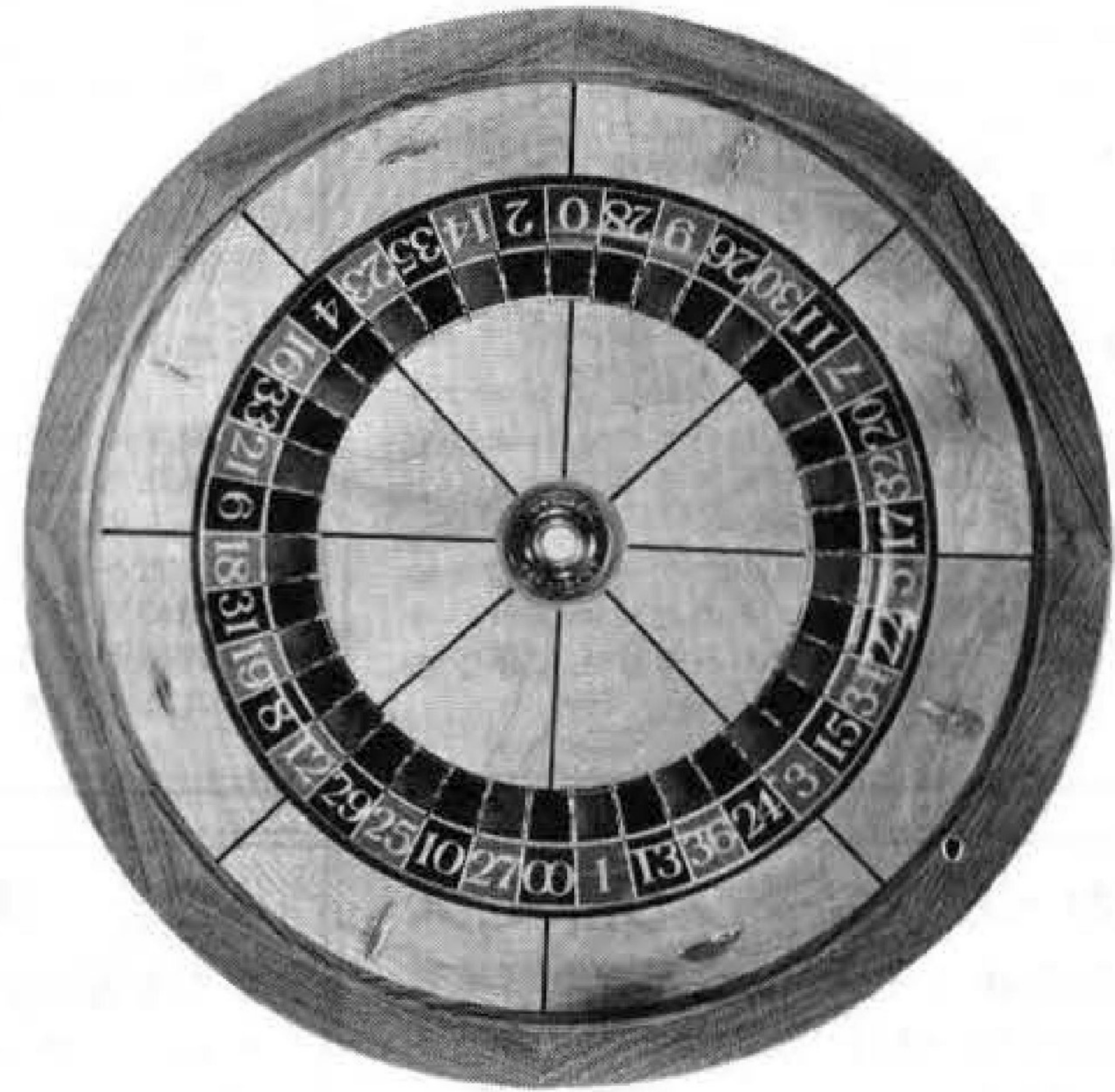

1,800×1,100×800mm



2,450×1,500×800mm

あらゆる部品・特注品も格安にて承まわります。ルーレット・ブラック
ジャック・大小ゲームの他、バカラ・ポーカーもごさいます。

娯楽機械の総合商社 **株式会社 ツムラ**

〒536 大阪市城東区諏訪2丁目7番3号 ☎06(969)3531(代)

代理店 名古屋ジュークサービス 〒464 名古屋市千種区鏡ヶ池通3-6 ☎052(781)6380

Bth Amusement Machine Show

出展内容
50音順

<p>株式会社 タイトー 東京都千代田区平河町2-5-3 〒102 ☎03(264)8611 代表者 M・コーガン ショー 相違者 金子 宏</p>	<p>総合マネジメント株式会社 東京都中央区新川1-11-8 杉本ビル 〒104 ☎03(553)7430 代表者 米山進一郎 ショー 相違者 杉浦貞行</p>	<p>泉陽興業株式会社 大阪市浪速区元町2-100-1 〒556 ☎06(632)1051 代表者 山田三郎 ショー 相違者 高殿 修</p>
<p>出展内容 〔アーケード部門〕 1、ジュエックボックス3台 ①ヴォーグII……160曲、シーバーク社製 ②ファーストエディション……同上、4チャンネル ③マグナスター……100曲、シーバーク社製 2、フリッパー4台 ①スピニアウト……1P、ゴッドリーブ社製 ②アブラカタブラ……同上 ③トップスコア……2P、ゴッドリーブ社製 ④スロップスティック……1P、バリー社製 3、ビデオゲーム ①スピードレース 1台 ②スピードレース・デラックス 2台 ③ウェスタンガン 2台 ④(アタリ社製品) 4、キディライド ①サンタフェ……1台 5、ディスプレイ……2機種 6、ビルチェンジャー……AM1 〔メダルゲーム部門〕 ①グランドフォールII……1台 ②ギャラクシーフォール・デラックス……1台 ③デッドヒート……1台 ④ダークフォース……1台 ⑤(スロットマシン)バリーのトラジュアリー、3ライン・マルチプレイヤー、スーパーコンチネンタル、その他当日発表新製品。 ⑥ビルチェンジャーとディスプレイ……3台 ⑦(風俗営業機種)ゴールドンスター3台、ベースボール6台</p>	<p>出展内容 月刊「レジャー産業・資料」と関連図書。</p>	<p>出展内容 主にパネル展示で、カラーコルトンとカラー写真のパネルをレイアウト。内容は、各種大型遊園機械の他、プール、噴水、ラインカート(自動化モノレール)、海洋博関連品、各種土木建設物(歩道橋、護岸壁面、防火水門)など。</p> <p>出展するに当たっての抱負 AMショーではあるが、当社の営業の規模を知っていただく意味で、展示内容を広げました。レジャーランドなど大型については、レイアウト、工事を含め一貫したシステムでお引受できることを強調したい。</p>

<p>株式会社 ツムラ 大阪市城東区諏訪2-7-3 〒536 ☎06(969)3531 代表者 津村三百次 ショー 相違者 同左</p>	<p>ダックス貿易株式会社 東京都港区麻布飯倉片町6 ヤマザキビル 〒106 ☎03(585)1661 代表者 白男川修作 ショー 相違者 嶋田達郎</p>	<p>タスコ株式会社 東京都文京区千駄木3-32-7 〒113 ☎03(827)6741 代表者 上原 勝 ショー 相違者 谷沢治久</p>
<p>出展内容 ① ハーネスダービー……競馬式のメダルゲーム機。 ② ジャガーシューター……メダルによるガンゲームとベニーホールの組合せ。 ③ グランプリ……電光回転式のメダルゲーム機。 ④ その他</p> <p>出展するに当たっての抱負 テーブル機器の製造・販売に着手したばかりの当社としては、今回それらを出展できなかったのは誠に残念である。なお、当社は今後とも自社ブランド製品に力を入れていきたいと考えている。</p>	<p>出展内容 エキサイティングレース……競走馬の動きをそのままゲーム機にとり入れた、生きているマシーンです。</p>	<p>出展内容——屋外 「ニューファミリー・パットゴルフ」……パター1本で、大人から子供まで楽しくプレー出来る画期的スポーツレジャー製品。1コースは9ホールから。アウトドア、インドアにかかわらず面積に応じてレイアウト出来る。全国各地で設置され、静かなブームを呼んでいる。</p>

あなたは鍵をいくつ持っていますか? Vロックを使えば鍵はひとつでいいのです。

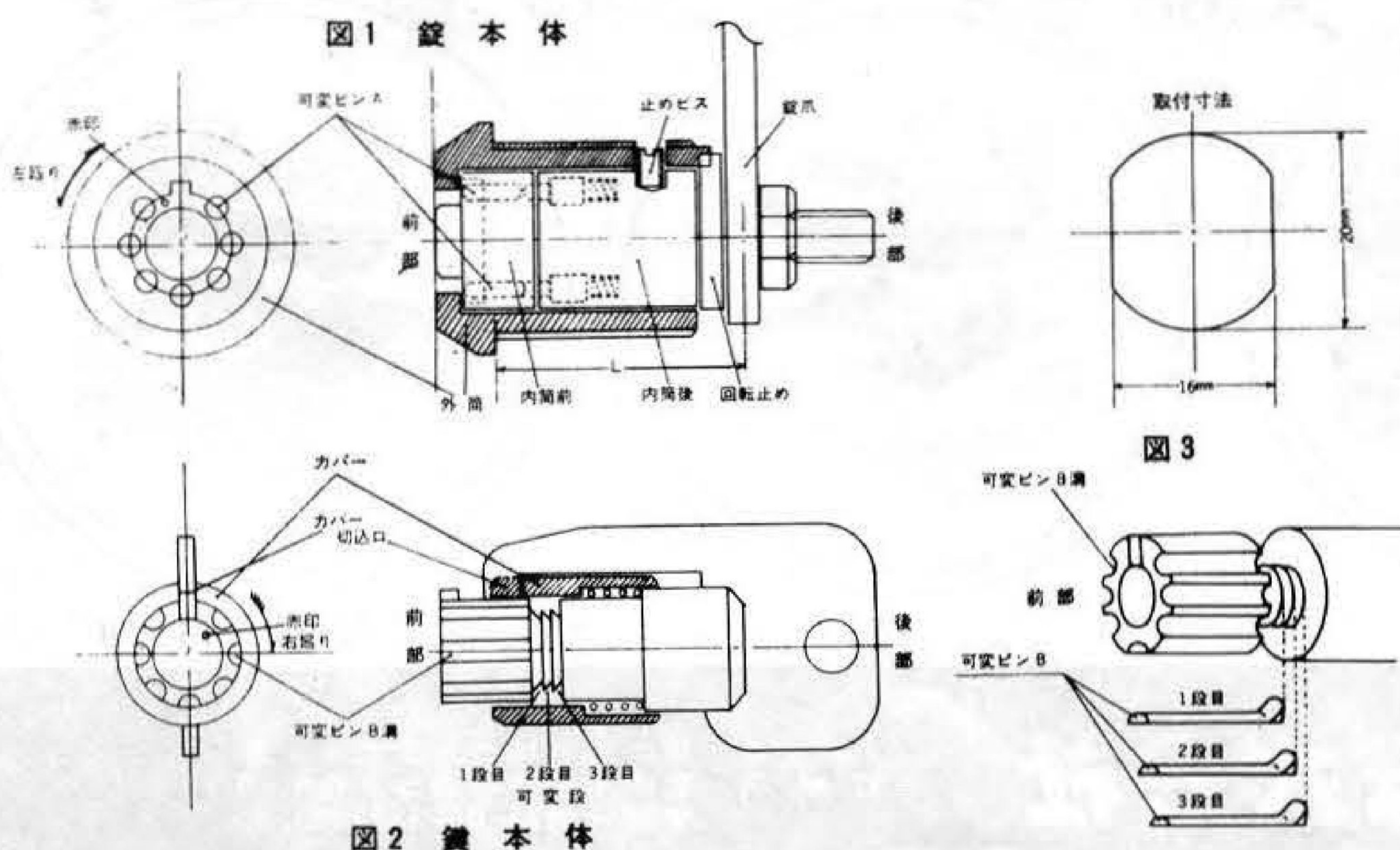

メーカーご使用のメリット

- Vロックを使えば、多種のキーを使用する必要がなく、機械の組立て作業が能率的に行えます。
- オペレーターが自由に錠を操作でき、盗難の不安がなく、オペレーターサービスになります。
- 一社にまとまった台数を納入する場合、Vロックならカギは一つですみます。

オペレーターご使用のメリット

- 一つのカギで多数の機械を操作できます。
- カギを紛失しても、ピンの入替ができ、盗難の恐れは全くありません。

特徴

- 鍵、錠共シリンダーピン入替自由 ● 1個の鍵で自己専用錠が多数開閉できる ● ピンの入替は5段可能で約8万通り ● 鍵の紛失による錠の取替不用

精和電機産業株式会社

大阪市東淀川区下新庄町3丁目298番地 ☎ 06(329)9689

子供たちの夢をのせて… SL-99

全国各地ロケーションで高成績 実証済!!



SL-99セット仕様

動力	AC 100V・400W
全巾	5m
全高	2m50cm
速度	1.5km/h
使用料金	1回3周 100円
定員	2人(大人と子供)



特徴

- SLを素材としているので幼児から大人までご家族そろって楽しめます。
- 乗客の操作によって横揺走行ができます。
- 走行中に録音テープからほんものそっくりの汽笛が流れます。
- 移動・取付が簡単だからデパート・スーパー及び各種キャンペーンの雰囲気作りに最適です。
- 附属品(テント・汽車カバー)付です。

★ お問合わせ・お申込みは ★

株式会社 **カワクス**

〒577 東大阪市稲田1414

TEL. 06 (745)2784

製造元 朝日エンジニアリング(株)

★ ★

みなおされた小型乗物機

廉価で高収益・只今御好評につき増産中!!

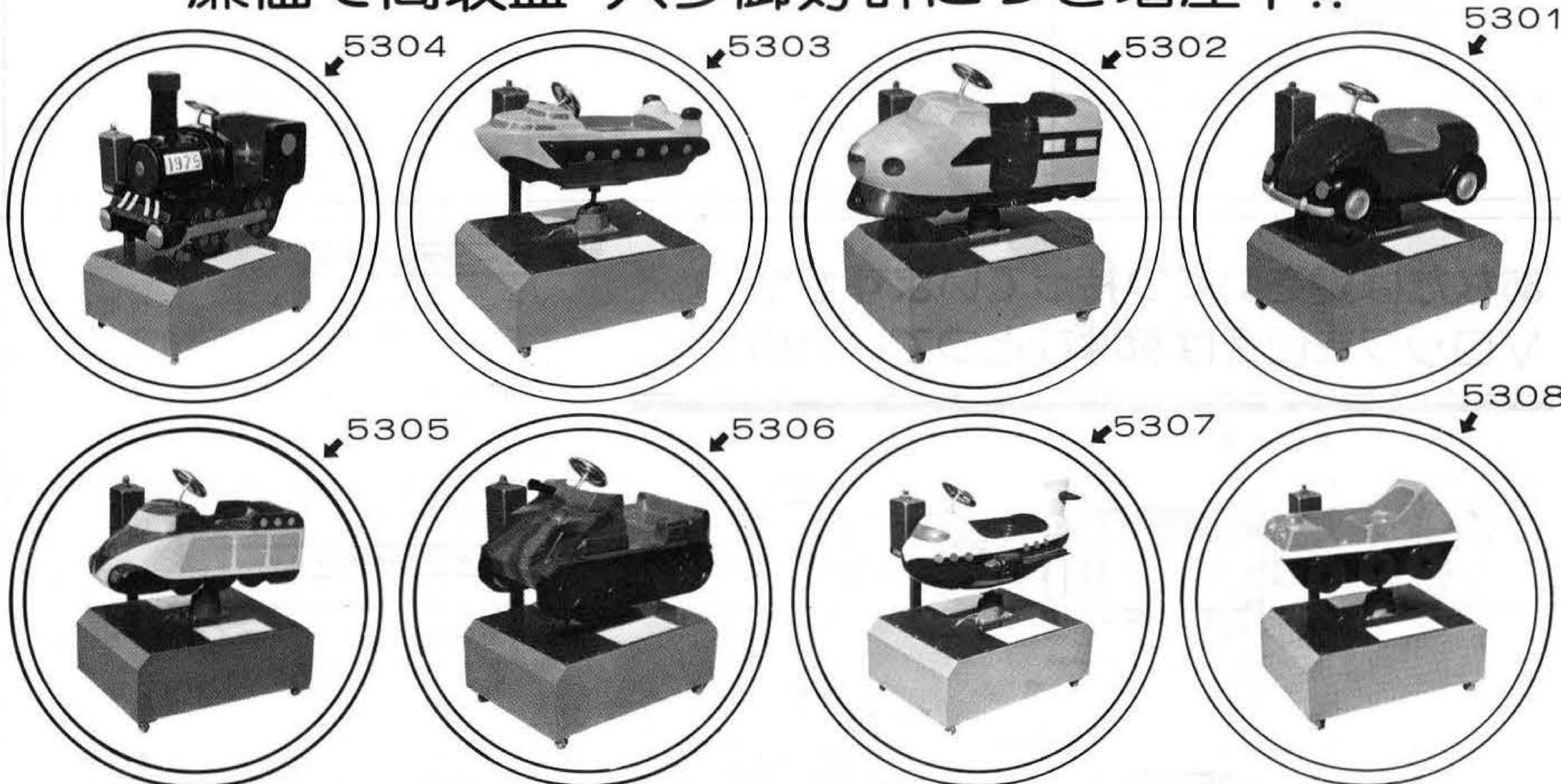

▽91-11979



コナミ工業株式会社

本社工場
営業所

豊中市名神口3丁目1-8
豊中市豊南町西3丁目6-9
☎561 電話 06(334)0332(代)

出展内容
50音順

13th Amusement Machine Show

株式会社 中村製作所

東京都大田区多摩川2-8-5
〒144 ☎03(759)2311
代表者 中村雅哉 ショー
担当 市瀬龍雄

出展内容

- ① パンフレットロボット
- ② ロボコン……新製品。高さ2mで、子供はロボコンの背中から中に入ります。
- ③ スタンプロボット……パンダがスタンプを押します。
- ④ 呼びこみロボット……ピエロが呼びこみをします。
- ⑤ 海賊島(仮称)……小型ゲーム機で盤面に3重円が描かれており、中心が宝島です。ボタンは3回、うまく橋を渡って宝島まで到着しますと景品が出ます。
- ⑥ 当日発表

出展するに当たっての抱負

装飾やネオンだけでなく、ゲームコーナーには呼びこみが必要となってきますが、そうした際にアミューズメントの要素を持った呼びこみが最適と考えられます。当社のロボットは、そうした呼びこみにぴったりで、とくにオープン用に使っていただこうと考えております。その他、催しものにも最適である点を強調したいと思っております。

東洋娯楽機株式会社

東京都目黒区八雲1-5-7
〒152 ☎03(718)6461
代表者 山田俊夫 ショー
担当 鈴木歳男

出展内容

- ① トーゴの大型遊園機械についてはパネル展示。
- ② 中型乗物3点……「ミニ・メリー」「潜水艦」「オートセイ」
- ③ アーケード用ゲーム機「モグラ退治」……土から顔を出すモグラを叩くと得点。
- ③ リモコンカー……ラジコンカーを1組。

出展するに当たっての抱負

子供の笑顔がトーゴの願い、が当社のキャッチフレーズであり、この方向から最大限のキャンペーンを実施します。

株式会社 東亜自動電機製作所

大阪市浪速区広田町27
〒556 ☎06(633)4501
代表者 江見一男 ショー
担当 大塚 登

出展内容

- ① コインオートタイマー
- ② コインパルスマシン……新製品発表の予定。
- ③ 擬音発生装置

出展するに当たっての抱負

末長くコインマシンを發展させていきたいというのが当社の方針で、ショーを通じてみなさまのご期待に添うものを展開していく考えでございます。

日本娯楽機械オペレーター協同組合

東京都渋谷区東1-2-2
〒150 ☎03(409)5232
代表者 内田 博 ショー
担当 森田寛正

出展内容

- ① 「ジョウ」……オペレーターがゲーム機械用に開発したゲーム機の景品。
- ② 当組合活動の紹介。

出展するに当たっての抱負

私どもの協同組合の活動をご理解いただくのが、今回のショーの主眼ですが、それとともに健全な機械ゲームのPRをあわせて強調いたしたい、と考えております。

日本娯楽機株式会社

東京都港区南青山2-22-4
〒107 ☎03(402)7311
代表者 遠藤嘉一 ショー
担当 中沢通昭

出展内容

ショーの小間で手前が花畑、全体が動物の森、というイメージで飾ります。
花畑には電動乗物の「サークルライド」、「シーソーライド」。サークルライドには新製品としてロボコンが登場、シーソーライドには積木、フランダースの犬が登場します。その他ミツパチハッチの水飲みの鉢もあり、背景には上もののディスプレイを行ないます。

出展するに当たっての抱負

従来からキャラクターものを主としていますが、キャラクターものでも最近では家族的なふんいきのものが多くなりました。当社では、楽しいふんいきで乗物機を供給していこうとしています。

日興精機株式会社

大阪市浪速区元町1-748
〒556 ☎06(641)6807
代表者 山口松太郎 ショー
担当 同左

出展内容

木馬4台。うち1台は新製品で、ショー当日発表します。ご期待下さい。

出展するに当たっての抱負

木馬は幼児にとっては、いわば必需品のようなものでございます。営業的に見た場合に大変息の長い商品であることは、みなさまご存知のことと思っておりますが、このショーを通じて再認識していただこうと考えております。

省力産業に活躍する……トア

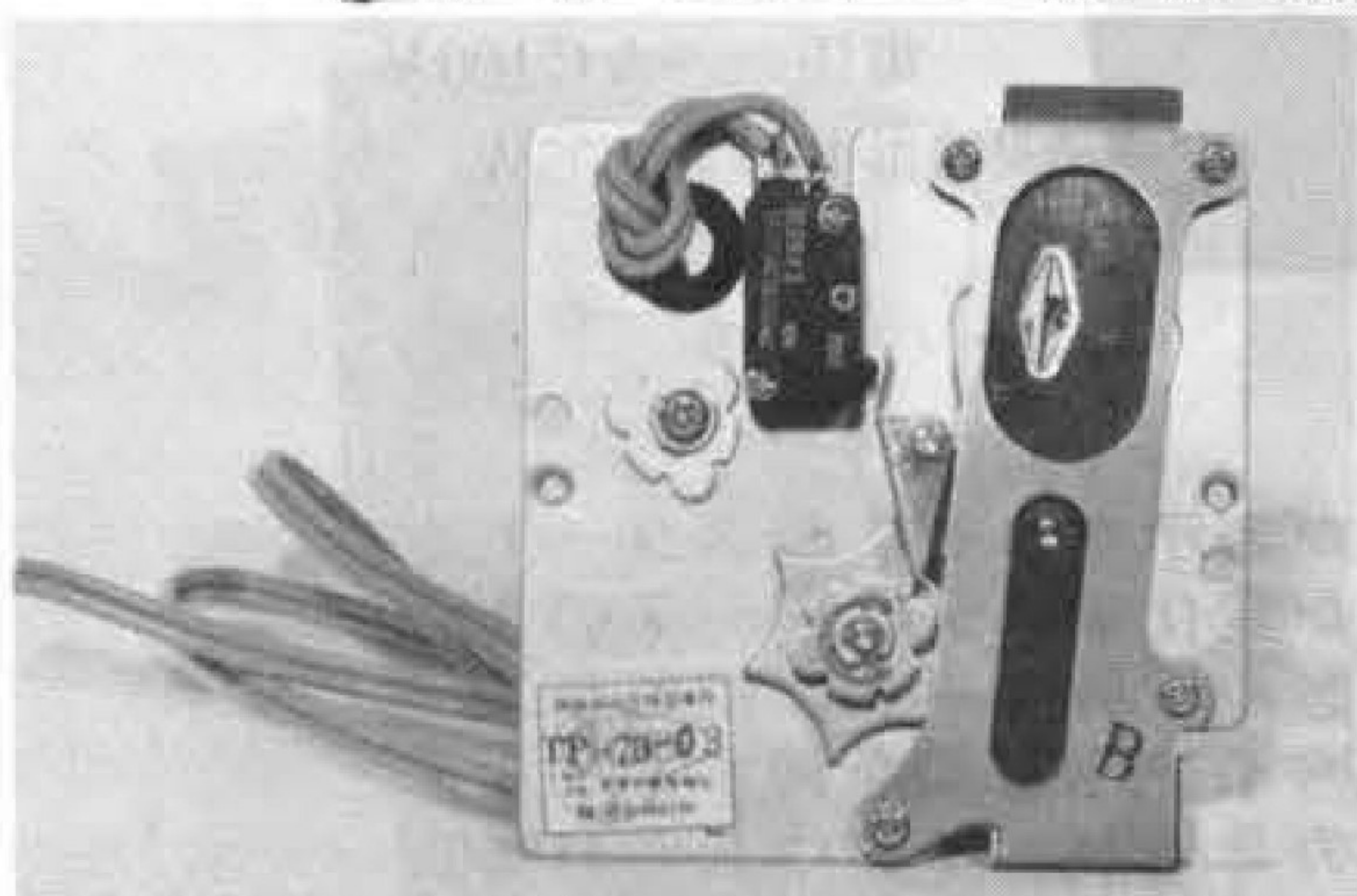

コインオートタイマー

- ・遊戯機用に_____!
 - ・医療器用に_____!
 - ・民生用に_____!
- (積算型コインオートタイマーもあります)
▽41-4917



コインパルスマシン

- ・簡略自動販売機用に_____!
 - ・遊戯機用に_____!
 - ・医療器用に_____!
 - ・ミュージックボックス用に_____!
- (10円・20円・30円・50円・100円・200円・300円)
及びメダル・外国硬貨

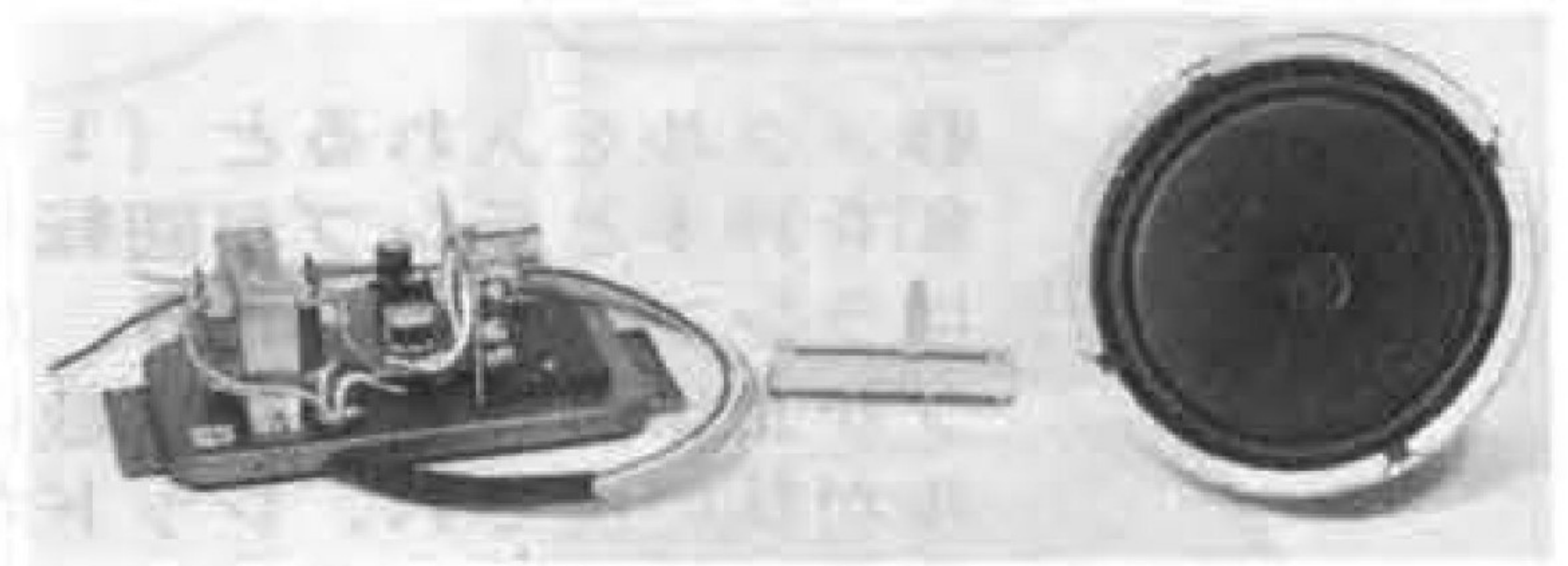

擬音発生装置<マイナ>

- 標準音・スポーツカー・オートバイ・ヘリコプター・機関銃・S L etc



株式会社 東亜自動電機製作所 大阪市浪速区広田町27番地 〒556 TEL.06(633)4501(代)

フロンティア＝開拓者

国内系出
原産国

古今東西を問わず、なんと美しくも厳しい言葉でしょう。当社は一歩でも近づきたい気持で、日夜努力をしています。

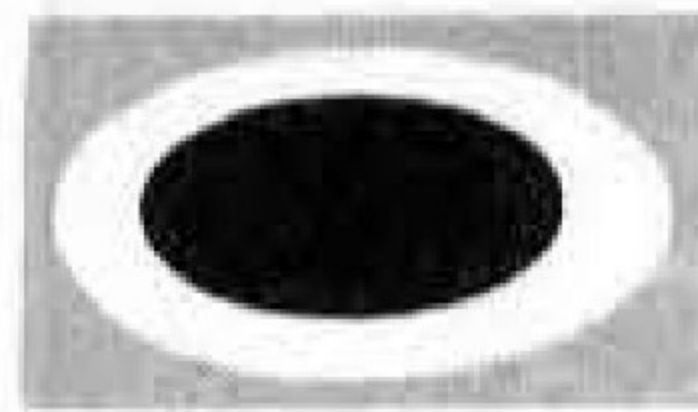

Derby grand prix

AMUSMENT ONLY



- ペイアウトに「ホッパー」使用
- ICとメカニックの合作

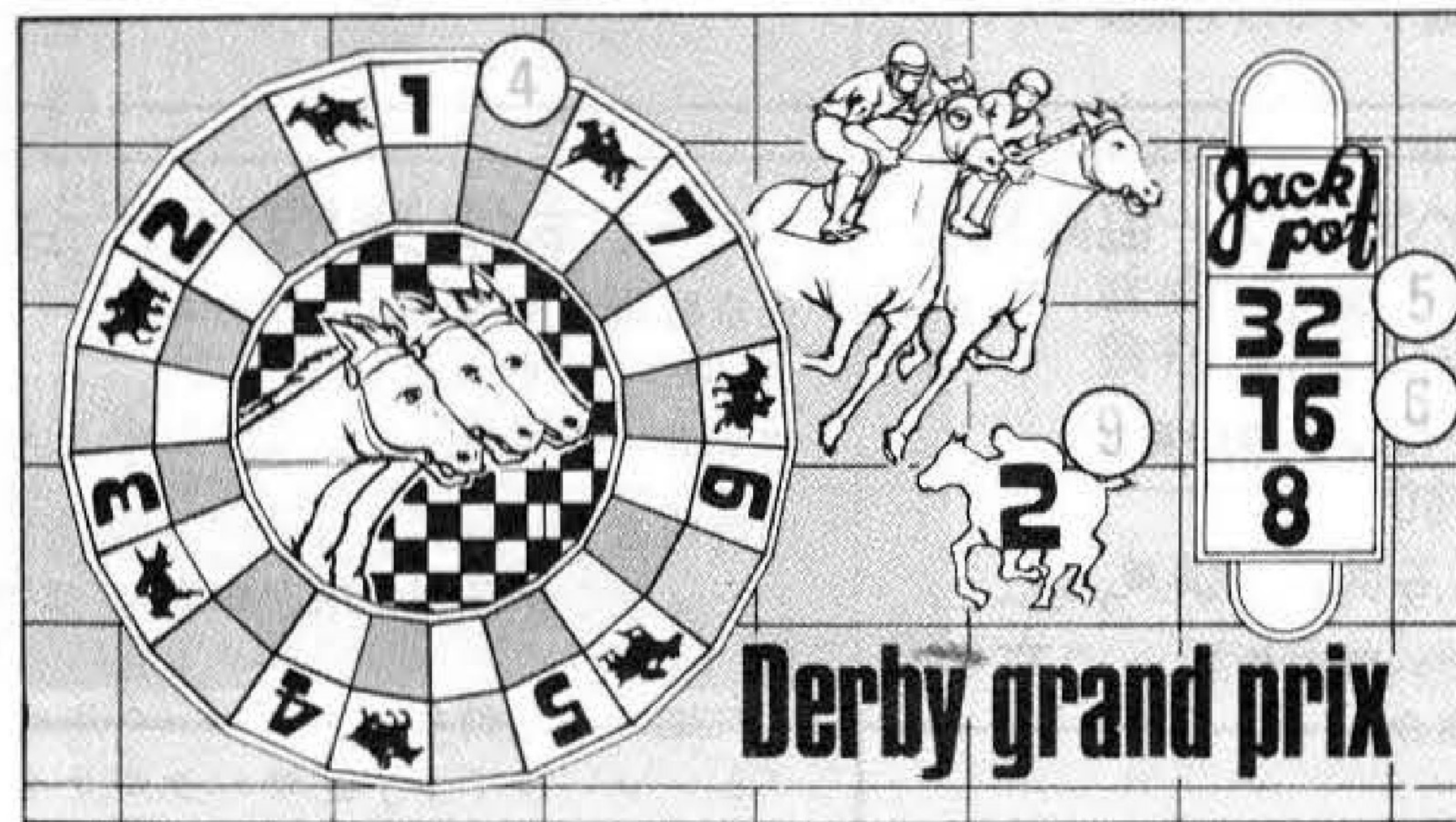
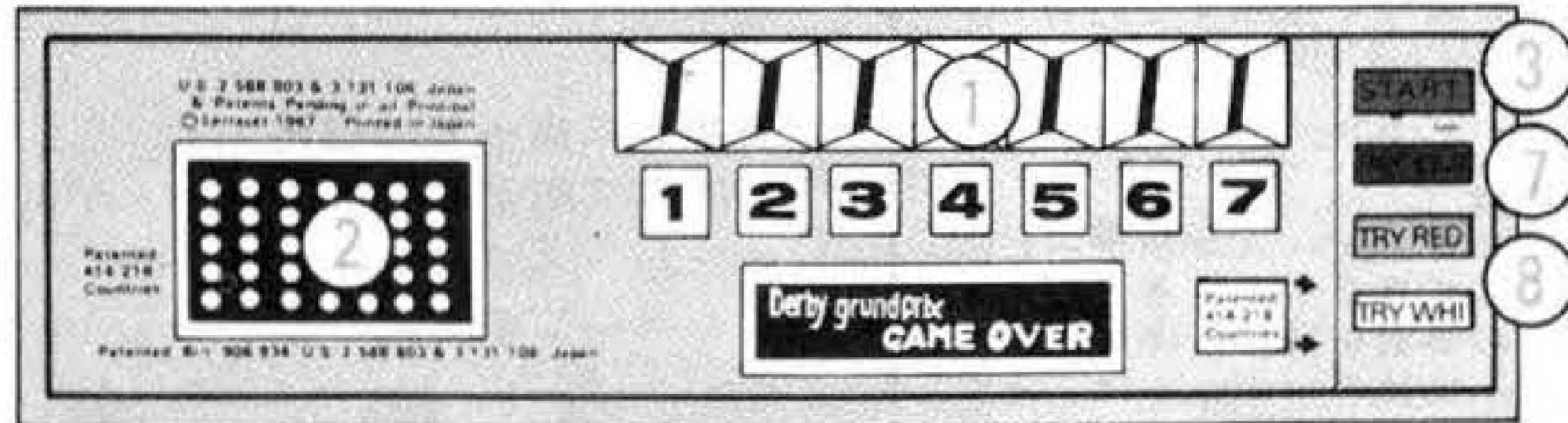

驚異的な成長ぶりを見せた娯楽ブームも、ファンの増加にともない、より高度で精巧なゲームマシンに対する要望が高まっています。ここに登場するダービーグランプリは、そういう要望に正面から応えた画期的な新製品です。従来のゲームマシンのイメージをはるかにこえた、漸新なデザイン、肌につたわってくるダイナミックなスリル、ペイアウトにホッパー導入……と今迄に類をみない工夫をこらしました。これからのゲームマシン界にも、このダービーグランプリの出現で新しい時代が訪れるでしょう。



■機械仕様

- 高さ—1080^{mm}
- 横幅—800^{mm}
- 奥行—600^{mm}
- 重量—60kg
- 電圧—A C100 V
- 電力—95W

遊び方

- ①メダルを入れると(1ゲーム5倍、35枚まで可能)倍率表示盤にランプが表示される。
 - ②スタートボタンを押すとランプが回転し数秒後に自動的にとまる。
 - ③②と同時に配当数に変化する。
 - ④1～7の上にランプが止まると8、16、32、JPのいずれかの配当数に倍率を乗じた数が、馬マークに回転ランプが止まると2の配当数に倍率を乗じた数のメダルが出る状態となる。
 - ⑤ペイアウトボタンを押すとメダルが払い戻され、レッドかホワイトのどちらかにトライし、当たると配当数の2倍がペイアウトされる。
 - ⑥番号に付属する馬マークに回転ランプが止ると2枚ペイアウトされる(トライも可能。)
- ・内部に配当率を約76%～84%までに4段階調整する装置があります。

——— 国産ゲームマシンのパイオニア ———

株式会社 **WPRE** (元 株本木)

神戸市兵庫区切戸町212-2 TEL. (078) 651-0075(代表)

出展内容
50音順

Amusement Machine Show

株式会社 バリー・ジャパン

東京都港区東麻布1-26-1 赤羽橋ビル
〒106 ☎03(583)0881
代表者 J・ルックリン ショー担当者 山本芳信

出展内容

- ① ミス・アメリカ75……盤面の穴(1-25)に5個の打球を入れる。組合せカードの横列各段が左右に移動してビンゴの組合せを変化できる。エキストラボールも同様に作動するビンゴゲーム機。
- ② バリ……組合せカードが3カ所あり、コインの投入でレギュラー・スーパーのスコア、およびエキストラボール等を選べるビンゴゲーム機。
- ③ ノックアウト……ボクシングのアクションが再現でき、ボーナススコアの得点が楽しめるフリッパー(2人用)。
- ④ ウリザリード……名のとおり魔法使いになった気持で、彩色豊かなフィールドの中に球を弾かせます。4人用フリッパー。

出展するに当たっての抱負

今後は各種の新製品を次々と発表していく所存ですが、このショーがその大きな契機になることと期待しております。

任天堂レジャーシステム株式会社

東京都千代田区神田須田町1-22
〒101 ☎03(254)1647
代表者 山内博 ショー担当者 飯島彰

出展内容

- [メダル関係] EVRダービー……ビデオ技術の最先端EVR(エレクトロニック・ビデオ・レコーダー)を採り入れた全く新しいシステムで、従来のTVゲームと異なったカラーTVの実感そのままに競馬レースを再現します。・26形カラーTV……10人用(2人用ごとに増減自由)・16形カラーTV……1人用
- [アーケード関係]
- ① ワイルドガンマン……大型スクリーンに登場する西部のガンマンを相手に早射ちの決闘をするゲーム
- ② シューティング・トレーナー……大型スクリーンに映し出される荒野をバックにライフル銃で空瓶を射撃するゲーム
- ③ スマッシュ・マディック……スピードとテクニックを要する新しいスポーツゲーム。

出展するに当たっての抱負

当社は上記商品の出展を通じてゲームマシン業界へ積極的に進出したいと考えています。新しいシステムの開発によりゲーム機業界の顧客の動員に少しでも役立てば、と期待しています。

日本ブランドウィック株式会社

東京都渋谷区千駄ヶ谷5-27-7
〒151 ☎03(355)9191
代表者 中山久 ショー担当者 副島芳雄

出展内容

- ① キャッチ30……今までのパチンコゲーム機と全く異った楽しさを味わえるゲームマシン。弾ねまわるボールをどれだけたくさんキャッチできるかがキメテ。低料金でゲームでき景品が出る。1人用、アーケード用。
- ② カラテ……すばやいアクション、2人でプレーするカラテゲーム機。明りの点滅にあわせ反射神経を競うスピーディなゲームです。1-2人用、アーケード用。
- ③ フォト・フィニッシュ……写真判定競馬ゲーム機。ペーサーを追いながら、タイミングよくボタンを押し、あなたの馬を進めていくゲーム。1-4人用。
- ④ その他パネル出展4機種。

出展するに当たっての抱負

健全なゲームマシンの方向をめざしている点を強く訴えたい。また製品の良さを十分にわかっていただきたい、と考えております。

株式会社 ホープ

神奈川県川崎市中原区今井上町50
〒211 ☎044(722)6141
代表者 小野定良 ショー担当者 矢野徳蔵

出展内容

- バッテリーカー
- ① ジャンボ 5台
- ② クラシックカー 3台
- ③ D51 3台
- ④ スポーツカー 3台

木馬 3台

出展するに当たっての抱負

バッテリーカーが中心ですが、とくにD51では擬音が入っており、十分楽しんでいただけるものと考えております。

フジ・エンタープライズ株式会社

東京都新宿区北新宿1-7-21
〒160 ☎03(365)0611
代表者 上山武夫 ショー担当者 同左

出展内容

- ① フジ・ハーネスデラックス……好評のハーネスを5人用、10人用、20人用。
- ② メダルファイター……メダルガンとペニーフォールの組合せ。
- ③ ビッグ・シックス
- ④ ジャンボダービー
- ⑤ ワンダフル・シックス……連勝複式
- ⑥ サンダーストップ

出展するに当たっての抱負

社のイメージアップ、顧客サービス、販売拡充を目的に出展します。

大阪パシフィックベンディング株式会社

大阪市西区阿波座中通2-48
〒550 ☎06(531)6391
代表者 井上和郎 ショー担当者 同左

株式会社 パブコ

東京都渋谷区千駄ヶ谷3-11
〒151 ☎03(405)5645
代表者 滝沢保博 ショー担当者 同左

出展内容……上記両社一体にて出品。

いわゆる小型ゲーム機(壁掛式)を一番にICにて採り入れて製造、販売した当社は、更にICマシンの高度化、高性能化をめざして、従来のヒット商品ワンダーボーイを簡略化し、また性能アップの各ボタンともに1-5枚まで投入可能の新製品(ワンダーボーイハイポイント)1台、そして全く新しい試みとしての新製品(タッチダウン)1台の2台を中心に、テレビゲームを国内初めてユニットICしたもの、一般家庭テレビに設置できるもの、および従来の製品(スキップスペース、NEXT GAME 付ワンダーボーイ)を出展予定。

出展するに当たっての抱負

ゲーム業界の発展に伴って、逆にそのメリットを悪用した種々の会社の粗製乱造をいましめるとともに、ICマシンの先駆者として当社が良い製品を出すことによって業界の正常化に役立てば、と考えております。

BALI

TICKER TAPE



3-CARD
7-COIN BINGO
WITH
DOUBLE OR
NOHING
FEATURE

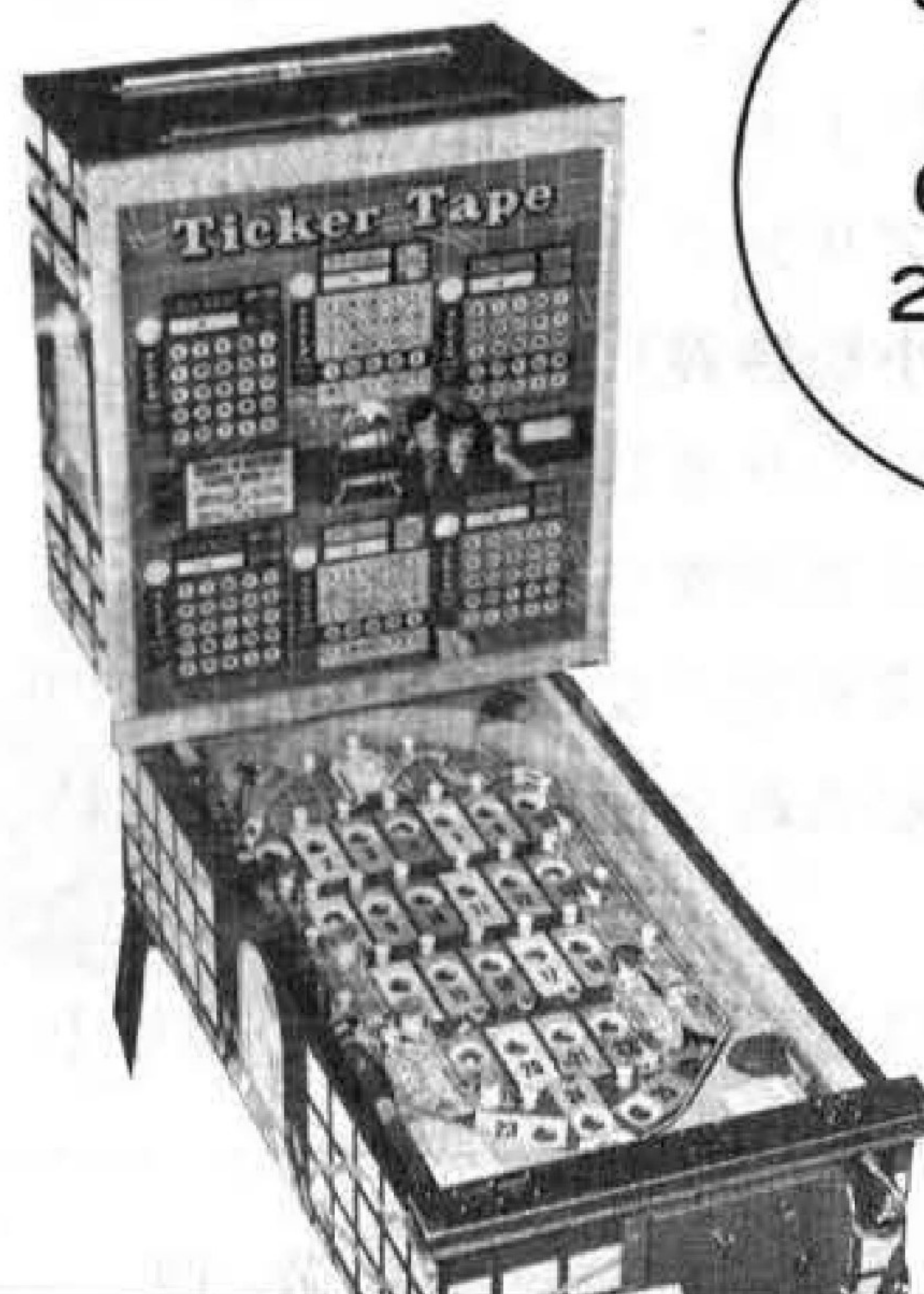

SIMPLE
6-COIN
6-CARD
25-HOLL
BINGO

WALL STREET

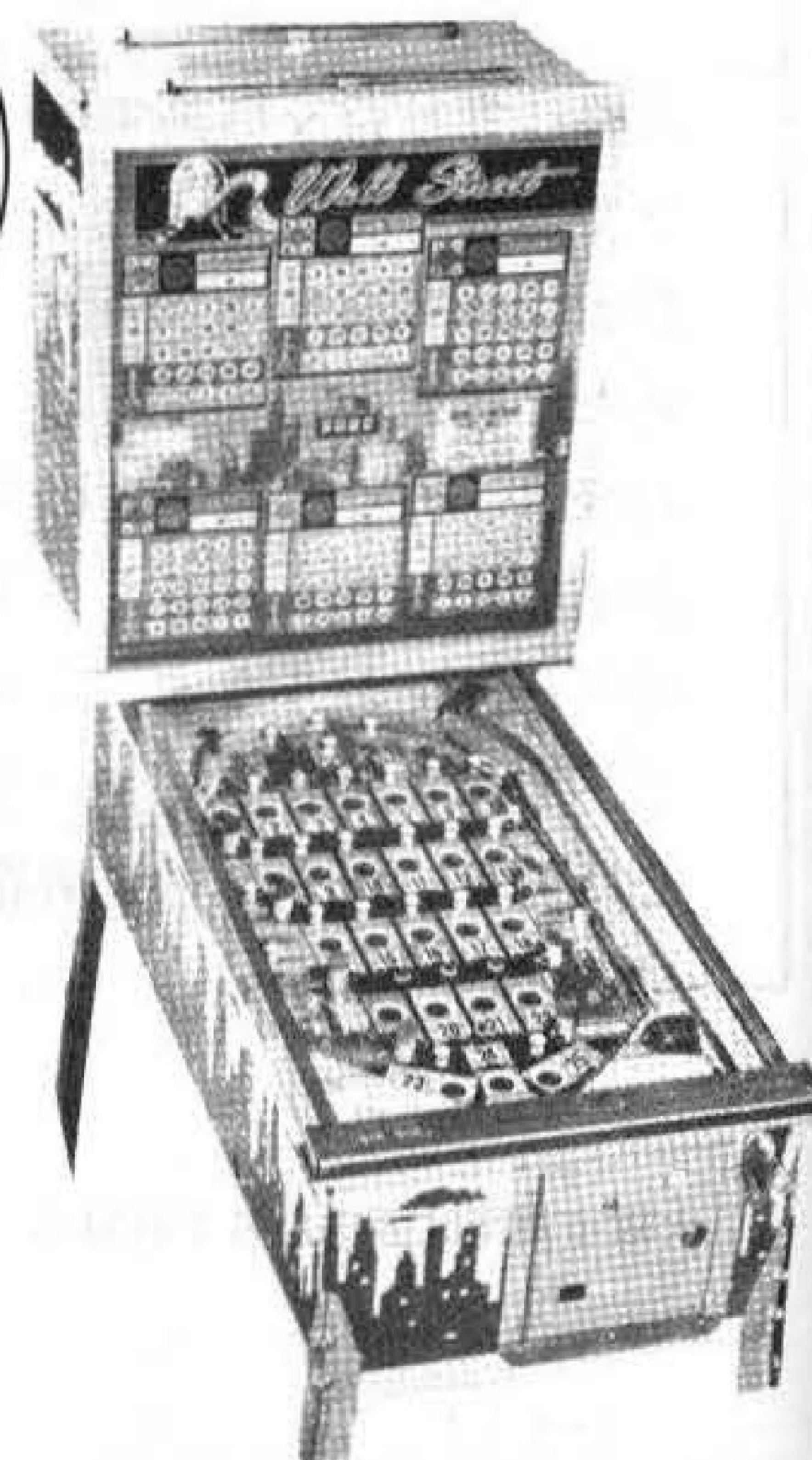

バーリーサービス(株)では、国内はもとより、世界各国から優秀なゲームマシンを厳選し低廉価格で販売しております。信用と実績を持つ弊社をご利用ください。

バーリーサービス株式会社

〒542 大阪市南区南綿屋町23-1
TEL 06 (213) 5 2 5 5

13th Amusement Machine Show

出展内容
50音順

<p>ミゼッティ工業株式会社 東京都小平市鈴木町1-53-2 〒187 ☎0423(43)2851 代表者 橋本敬造 <small>ショー 担当</small> 同左</p>	<p>株式会社 マックス・ブラザーズ 大阪市生野区巽北2丁目5-31 〒544 ☎06(752)4775 代表者 角野博光 <small>ショー 担当</small> 富士本明</p>	<p>有限会社 ボナンザ・エンタープライゼス 横浜市磯子区新磯子町6-6 〒235 ☎045(752)1263 代表者 千葉和海 <small>ショー 担当</small> 柏木義昭</p>
<p>出展内容 ① ゴーカー 5機種 ② バッテリーカー 20機種 ③ クラシックカー 1機種 ④ モノレール 1機種 ⑤ その他大きいものはパネル展示。とくに「コークスクリュー」は8mmで映写紹介しますが、これは2回転するウルトラC級のジェットコースターです。</p> <p>出展するに当たっての抱負 本命はゴーカー、バッテリーカーにあると言えますが、今回のショーではメダルゲーム関係が大変盛んなので、性格の異なる健康的なアミューズメントの姿を強調したいと考えております。</p>	<p>出展内容 ① プラスチック・スロットマシン(スーパーコンチネンタル) 1台 ② プラスチック・ビンゴマシン 1台 ③ アンチック・スロットマシン……コンソールタイプで1948年頃のバリー社製。 ④ バリー社の製品のあらゆる部品、パーツ。</p> <p>出展するに当たっての抱負 当社の持つパーツ供給力を強調したい。</p>	<p>出展内容 ① メダル貸機(BM-V)……1000円札を両替しつつメダルの貸出しのできる機械。 ② ホッパー……マーマティック社の優秀なホッパー。 ③ テレビゲーム機……当日発表。 ④ ベルマティック・システム……ホテルなどに置く営業用テレビ。</p> <p>出展するに当たっての抱負 部品の供給者として、ホッパーをとくに強調したい。</p>

<p>株式会社 ユニバーサル 栃木県小山市大字栗宮字宮内1928 〒329-02 ☎02854(25)5521 代表者 内田和生 <small>ショー 担当</small> 渡辺(ユニバーサル 販売)</p>	<p>株式会社 友栄 東京都千代田区三崎町3-7-5 〒101 ☎03(263)9421 代表者 内田亀太郎 <small>ショー 担当</small> 内田 博</p>	<p>明昌特殊産業株式会社 大阪市福島区海老江7-19-9 〒553 ☎06(458)3557 代表者 岡本昌明 <small>ショー 担当</small> 坂本真司</p>
<p>出展内容 ① 紙幣メダル貸出機……1000円札、500円札から100円に変えて、さらにメダル貸出という手間を一挙に短縮し、紙幣を入れるとメダルまでワンコースで、百円玉が少なくて済みます。 ② ニュー・ケンタッキーダービー……回路を含めてチェンジ、豪華になりました。 ③ ダブル・オア・ナッシング……小型メダルゲーム機。メダルを1枚ずつ投入するタイミングゲーム。 ④ フォーインラインのメダルゲームタイプ(参考出展) ⑤ 当日発表2機種……小型メダルゲーム機でニュータイプのゲーム機です。アーケード用とともに出展する予定です。</p> <p>出展するに当たっての抱負 従来タイム80ほどのヒット商品がもしなかったとしたら、このショーで必ず大きなヒット商品をお目にかけることになろうかと存じます。</p>	<p>出展内容 新製品として「サイドカー」……バッテリーカー。「綱渡り」……小型ゲーム機。 他は当日発表。</p> <p>出展するに当たっての抱負 “遊園地の稼ぎがしら”としての当社製品を広くアピールしたい。</p>	<p>出展内容 写真パネルによる構成とともに実物も展示。 ① 豆汽車 ② アンチックカーの乗物機 ③ 小型乗物機 ・スペースロケット ・アポロ ・白バイ・サイドカー</p> <p>出展するに当たっての抱負 大型遊園機械についてはもちろんのこと、中型乗物機についても開発を進めている点を強く訴えたい、と考えています。</p>

ご あ い さ つ

謹啓、貴社益々御繁栄の段お慶び申し上げます。
さて、この度株式会社シンコーエンジニアリング(代表取締役 松元哲士)、株式会社泰東企画(代表取締役 小松勝義)の両社が合併し、新たに株式会社泰東として発足致すことになりました。
旧来は一方ならぬ御愛顧をたまわり、深く感謝致します。
斯業界におきましても日本経済の不況の深刻化のなか、厳しい試練の時を迎えております。この時期にあたり私共新会社の運営に一致団結し尽力致す所存でございます。
なにとぞ、旧来に増す御指導、御鞭撻のほど、よろしくお願い申し上げます。

敬 白

大阪市淀川区西中島6丁目31の5 〒532 大昭ビル4階 ☎06(304)2428

株式会社 泰東
代表取締役 加賀谷 寛

メダルゲーム場運営基準による強磁性体適合品

ステンレスメダル

- ★規格も± $\frac{3}{100}$ ミリ以内と高精度、滑り、積重ね、カッティング性能も抜群
- ★指定マーク製作 ★1000枚より地方発送

株式会社 **東葉興業** 千葉県八千代市八千代台西4-7-10
〒276 TEL.0474-83-3401

お詫びと訂正

本紙32号に掲載されました(株)エスコ貿易の広告に「ビッグチャンス」が「セガのマッチマップのニュータイプマシン」となっておりましたが、当機はセガ社製ではなく、(株)エスコ貿易のオリジナル商品です。
ここに謹しんでお詫び訂正します。

バーリー社製品のパーツならMAXへ

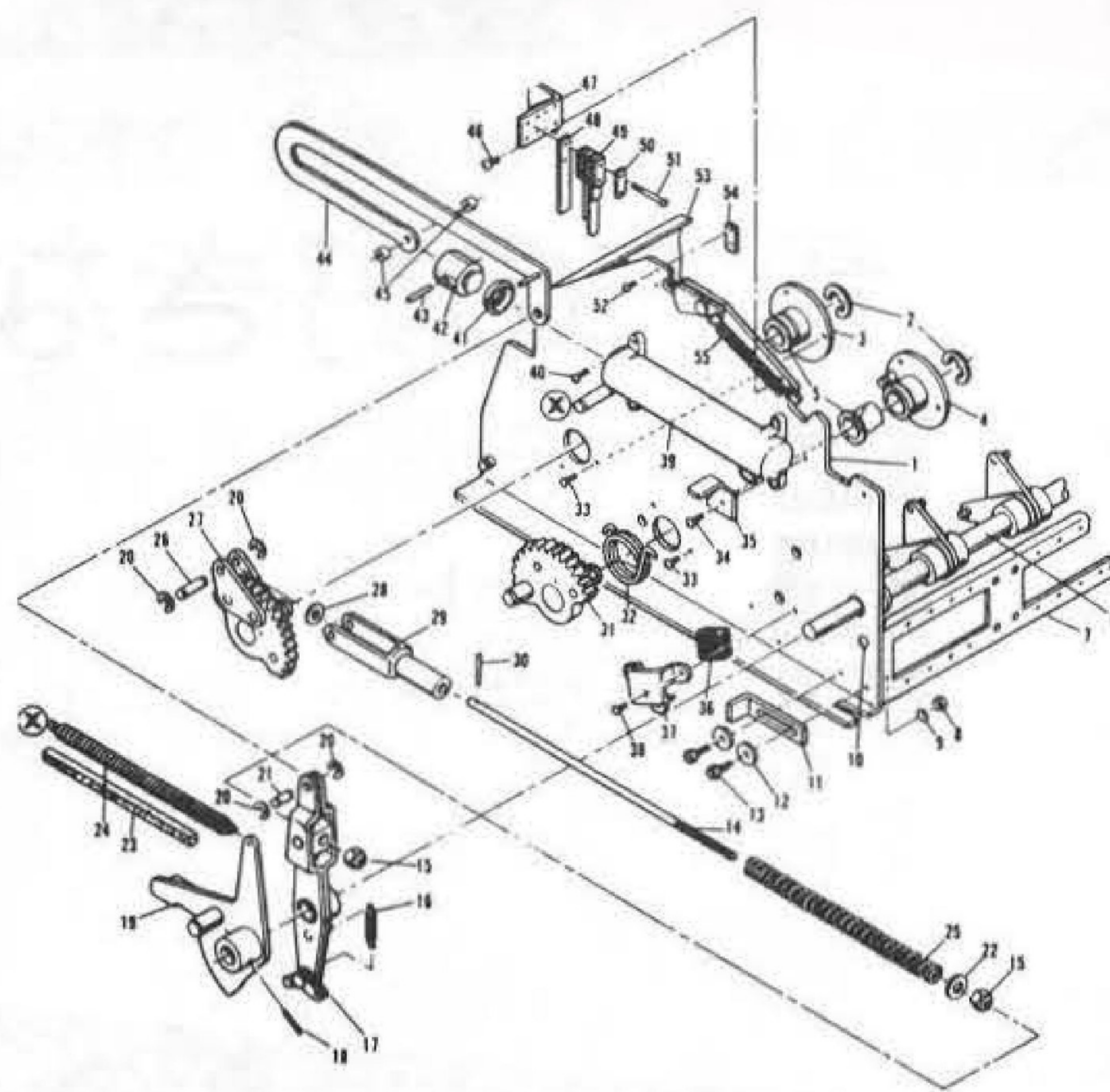
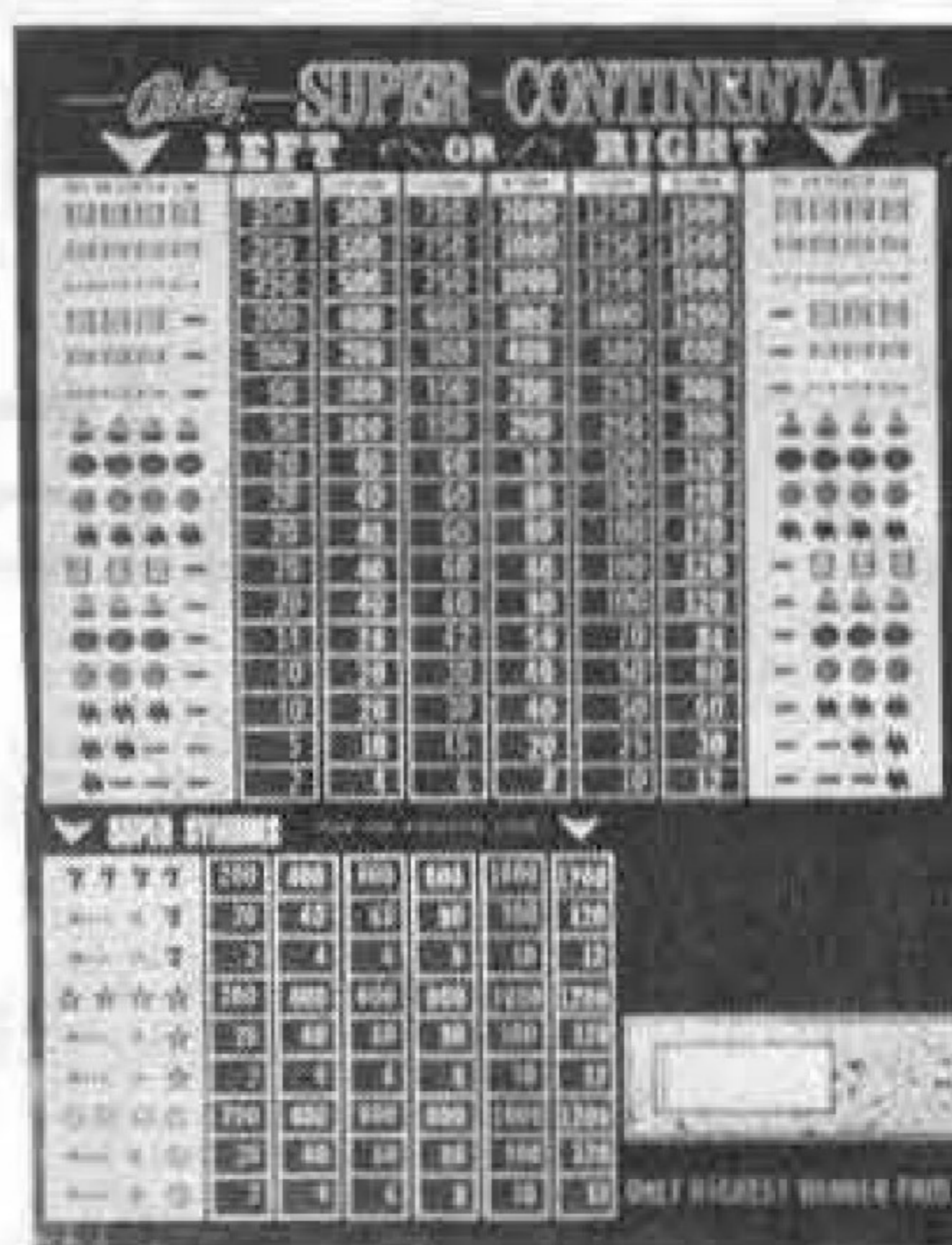

本社カウンター直販システムもご利用ください。

BALLY PARTS SHOP

株式会社 マックス・ブラザーズ

〒544 大阪市生野区巽北2丁目5番31号 TEL. 06(752)4775(代)

★パーツカタログ・プライスリスト等は当社までご請求下さい。

明日の娯楽機械を提供するエスコ貿易!!

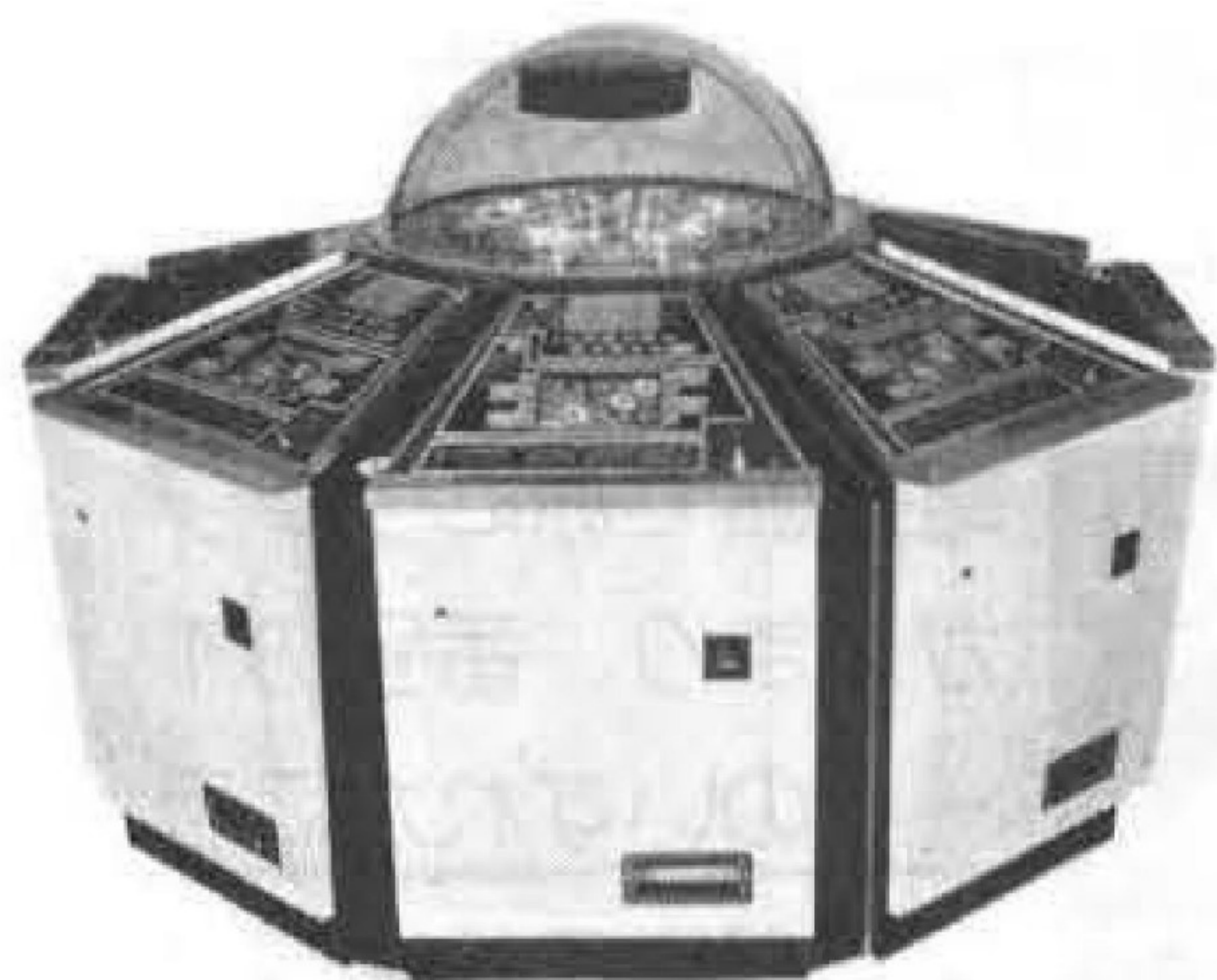

グループ・ビンゴ(8人用)

ビンゴの面白さを要約した
ビンゴ入門機



ANT-AIRCRAFT

二人で戦斗機の撃墜を
競う最新のビデオゲーム機



TANK

大戦車戦が楽しめる
二人用コンバットゲーム



ハーネスレース

高収益・高品質を保障する
競馬機の王者!!



INDY・800

八人まで同時に遊べる
オールカラーのビデオゲーム



ビッグチャンス

二カ所チャンス付
ニュータイプマシン新発売!!

E-SCO TRADING CO. INC.
株式会社 エスコ貿易

本社 東京都目黒区大橋1-7-4 (久保ビル3F)
〒153 TEL 03(462)0477 (代表)
ショールーム 東京都目黒区青葉台3-18-10 (第一目黒橋ビル102号)
〒153 TEL 03(464)1415・1419
株式会社 大阪エスコ貿易
大阪市西区新町南通り4-53 (新町ビル3F)
〒550 TEL 06(532)3380

GOLDENTRY



ゴールドエントリー

貴方の好きなゲームは.....

- 赤** : 1発狙い(最高 300枚).....配当が少なければTRYで勝負
- 黄** : ハード派(最高 100枚).....配当が少なければTRYで勝負
- 緑** : ドライ派(オール 8).....じっくり8枚から200枚狙い

TRY GAME : 8・12・16・20 → TRY → 40 → TRY → 100 → TRY → 200

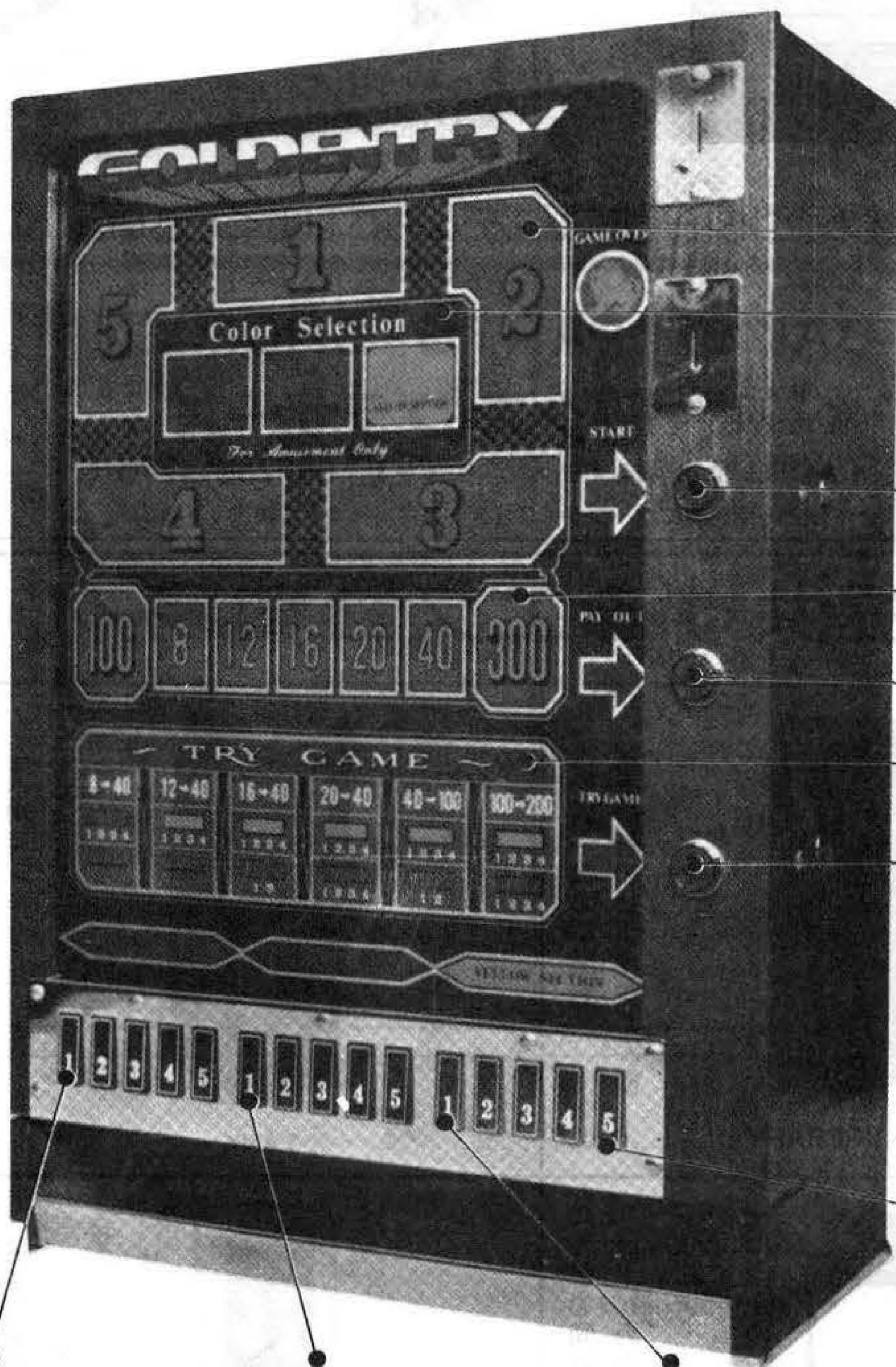

電光盤

※登録した色と番号が合えば当りです。

※トライゲームもこの電光盤でゲームします。

スタートボタン

配当表示

払出ボタン

トライゲーム条件

8から40のトライ(例)

挑戦ボタン

8	→	40	
1	2	3	4

電光盤で赤にランプが止まり、番号の1~4のいずれかにランプが止まれば成立です。

登録ボタン

★当機は娯楽専用機ですので娯楽のみに使用ください。通産省承認済。

赤は12~300のいずれかの配当
黄は8~100のいずれかの配当
緑はオール8の配当

製造品目

ゴールドエントリー・メカニック
ライセンス・ビンゴメーター

完璧なアフターサービス

当社製品の故障、機械の取扱いの説明等は電話サービスを御利用ください。些細な事でも、誠意をもって当らせて頂きます。
(全製品のパーツは常時揃えております。)

株式会社 吉山商事

神戸市兵庫区湊町4丁目11番地の1

TEL. 078(576)6100(代)

紅葉パラダイス

大津市びわ湖畔 ☎(0775)24-0176

紅葉パラダイスは大津の市街北側湖畔にある大レジャーランド。琵琶湖の湖岸に沿って各種の施設が揃っており、とくに3500人収容のホールと大探検温泉が有名。「はだか天国」の名前でよく知られている。国鉄湖西線西大津駅下車徒歩5分。入館料大人 900円、子供 500円。営業時間 9時半から21時まで。



ゲーム場紳士録

第1回

日本一大規模なゲーム場ではないかといわれている。パラダイスと隣接するホテル紅葉の両方にわたって、二チオン(株)大津市大門通十六の二、朝日(正社長)がこのゲーム場を独占経営しているのだ。
延べ千六百平方メートルのホール、約二百機種、計約六百台のゲーム機。パラダイスができたのが約十年前、それ以来のことだから古い機種も豊富だが、日曜日、夏休みには黒山のごく子供が群がる。ホテルのゲーム場には今年、新たにメタルゲーム場もオープンした。
ここ以外にも中小約三十カ所のロケーションを運営している同社の朝日社長は、七人の社員と十五人のアルバイトを使って、広いパラダイスをあちこちと忙しく見回っている。昭和十九年早大法律学科卒、五十五歳。十五年ほど前から琵琶湖ヘルスセンターなどでロケ運営に当たっていたが、昭和三十七年六月名古屋で開かれた輸入機械の展示会を契機にこのような大規模なゲーム場運営に入る決心を固めたとのこと。現在大阪自動車娯楽機組合の組合長である峰久氏からロケ運営その他の指導を受けたのがその展示会でのことなのだ。それ以後、両氏は互いに助け合って今日に至っている。なお同社の設立されたのは昭和二十八年。ロケタークラブ会員。
売り上げも上々とのことだが、その秘訣としては、社会的に高い誇りを持って、入念に機械をフル営業させることにあるらしい、と見えた。

パピッシュ・マークII

景品が出る画期的なプレイビデオゲーム機
遊び基盤5種類変更可

使う身になって創られた高性能IC機構。漸新なデザイン。
高級材質仕上。



高さ 1,227mm
横幅 545mm
奥行 620mm
重さ 38kg
AC100V
50・60Hz
消費最大電力 35~75W

只今、代理店募集中

総発売元 日本ベンディング販売
〒563 大阪府池田市八王寺町1-1-21
☎0727(52)1980・(53)2240

代理店
株式会社カワクス
〒577 東大阪市稲田1414 ☎06(745)2784
株式会社甲陽産業
〒553 大阪市福島区鷺洲本通1丁目14番 ☎06(451)5994
株式会社シンコーエンジニアリング
〒561 豊中市名神口3-9-1(タイヨービル) ☎06(333)0325



ICマシンの草分け関西企業が おくるニュータイプマシン!!

画期的連勝複式のニュータイプマシン

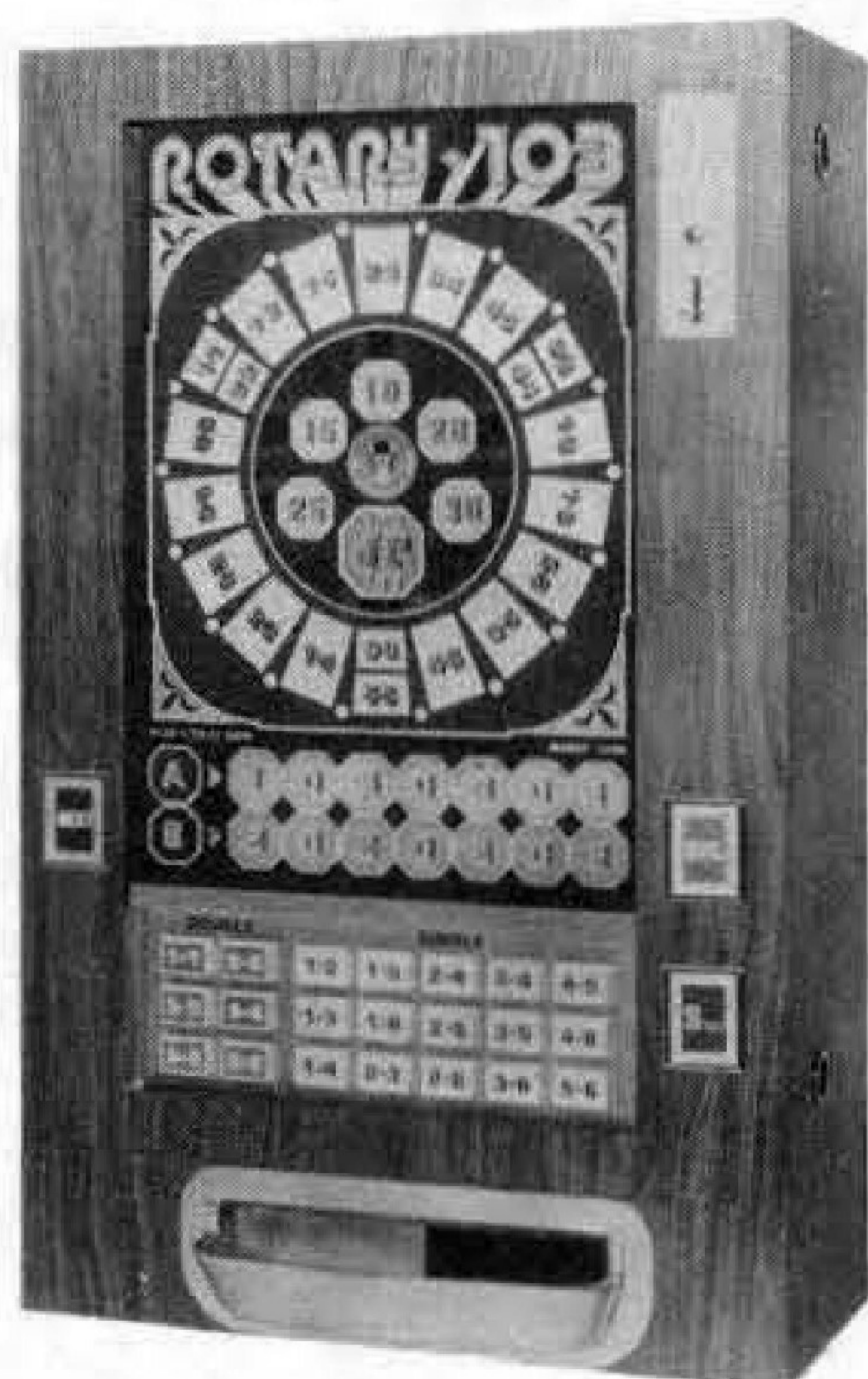

H・850^m/_m
W・450^m/_m
D・225^m/_m
W・27kg

ロータリー(103)

ネクストゲーム—A・B任意選択式!!
JP・100・200 通産省型式承認認可

NEXT GAME—A・B・C
3ゾーン方式(任意選択)



H・860^m/_m
W・550^m/_m
D・335^m/_m
W・29kg

ロータリージュニア(ボーナス1023)

JP+“ボーナス”の魅力!! B O—250・500
J P—100・200
・ホッパー採用(カウンター付) 通産省型式承認認可

輸入機に変わる国産最高峰



H・833^m/_m
W・570^m/_m
D・335^m/_m
W・33kg

ランスロット

JP 250・500 (5枚掛け)
ホッパー採用 通産省型式承認認可

ボックスタイプの決定版!!



ロータリーデラックス

円板回転式

連勝複式

(1メダル及び2メダル)

ホッパー採用

(カウンター付)

JP・(W)300・600 (S)150・300
1-1のみボーナス付

H・1056(820)^m/_m
W・700^m/_m
D・620^m/_m
W・60kg

通産省型式承認認可

物品税課税商品

—自動娯楽機械のメーカー—



株式会社

関西企業

本社・豊中市名神口3丁目9番1号 タイヨウビル5F ☎大阪06(333)0323(代表)

尼崎営業所・尼崎市南武庫之荘3-25-1 松家ビル201号室 ☎06(437)0797(代表)

豊かな市場性を誇る 家庭用ミニルーレット



只今特約店募集中!!

- ウイルトリップだけの格安販売もいたします。
- 仕様・長さ1,540×高さ640×巾850%

総発売元



株式会社 **ベンドジャパン**

〒556 大阪市浪速区水崎町18番地 TEL. 06(643)3857(大代表)
 株式会社西日本ベンドジャパン 〒745 徳山市今宿町1丁目16 ☎0834(21)0279



この秋、ニューモデル登場!

壮観、ずらり揃った精鋭マシン。

アミューズメントの新しい方向を開拓し、ゲームマシンに《IC》を直結させた私たちパブコは新しいレジャーのかたちを提唱し、多くの人々の心を夢中にさせ虜にしたアミューズメント・マシンのかざかず。

いままでの機種にくわえ新たに《2機種》タッチダウン、ワンダーボーイ・ハイポイントが仲間入り、すべて私たちの自信作。

パブコの精鋭マシンは、下記の代理店・特約店で、お求めください。

東日本地区・代理店

- ファーストコーポレーション 横浜市西区楠町3-1 ☎045(314)1536
- 遠州商会 静岡市下川原146(相川ビル1F) ☎0542(59)8631
- 三共商事 東京都新宿区上落合1-7-9(中島コーポ) ☎03(367)2182
- ロイヤル商事 東京都目黒区中目黒4-8-6(藤井ビル) ☎03(710)4809
- 日本バイオニア 仙台市鉄砲町233-5(第2富田ビル) ☎0222(91)6681

西日本地区・代理店

- (株)フジコロム 大阪市浪速区日本橋東5-4-5 ☎06(643)5417
- (株)ベンドジャパン 大阪市浪速区水崎町18 ☎06(633)8296
- 甲陽産業(株) 大阪市福島区鷺州本通1-41 ☎06(451)5994
- 太洋産業(株) 佐世保市松浦町5-13(グリーンビル) ☎0956(23)8350

株式会社 パブコ

大阪パシフィックベンディング(株)