

NO.64

昭和52年 1/15

アミューズメント通信

ゲームマシン

発行所 アミューズメント通信社 編集・発行人 赤木真澄 大阪市北区神山町14(第2松栄ビル) ☎530 ☎06(314)0309 郵便振替 大阪307852 年間購読料(送料共)7,200円

AMUSEMENT COMMUNICATOR



株 東京パブコ 株 大阪パブコ
東京都渋谷区千駄ヶ谷1-11 ☎(03)405-5645 大阪市北区金船町1-23 ☎(06)351-1911

写真は一月二日、新宿にモトはブレインウ・ガッツ、テはワールドゲーム・モナミ



大寒波襲来

でも正月だけは華かに……

猛烈なシベリア寒気団が久々に来襲して、今年正月あけから日本国中をふるえあがらせた。この年末年始は当業界でもとくにオペレーターにおいて、いわば一年中で一番の稼ぎどきとなっており、全国のオペレーターは最大限の態勢をとっているところが多い。単に子どもの冬休みにとどまらず、正月は大人も子どもも「楽しみ」を一杯求めようとするわけだ。ウインタースポーツ、海外旅行なども比較的に立ったが、いぜん人気上昇中なのが映画館であり大都市ホテルであった。

繁華街のゲーム場は、アーケード、メダルの区別なく、正月三ガ日を頂点とする規模で大勢の客を集め、今年も順調なスタートを切った。とくに昨年来からの人気機種などを揃えて、このシーズンに備えてきたオペレーターもまずまずの成果を収めた模様である。

年末年始というシーズンは、地域差はあるが、営業時間などもかなり変動し、オペレーターの苦心がうかがわれる。が、反面このシーズンは特に客が多く集中するところから、機械の配置を密集させるなどの手配はしても、とくに集客を目的としたいわゆるイベントはあまり見受けられず、今年はめっきり少なくなっただけで、客などに、せいぜい記念のサービスなどがあつた程度。

エスコ貿易が贈る お年玉!!

かくれたるヒット商品
今ここに大きな注目。
故障の少ない

¥125,000

低価格マシン



グッドタイミングな

「グッドタイミング」

- ☆ルーレットの店頭用が登場しました。
- ☆スタートボタンを押すと玉が実際にまわり、ストップボタンで勝負!
- ☆絵柄は「さる」の他に「くま」があります。
- ☆20kgの軽さで持ち運びが簡単です。
- ☆脚がついて総高1,150mm。

E **ESCO TRADING CO. INC.**
株式会社 エスコ貿易

本社 東京都目黒区大橋1-7-4(久保ビル3F)
〒153 TEL03(462)0477(代表)
ショールーム 東京都目黒区青葉台3-18-10(第一目黒橋ビル102号)
〒153 TEL06(464)1415・1419

株式会社 大阪エスコ
大阪市西区新町南通り4-53(新町ビル3F)
〒550 TEL06(532)0488

G社の販売権を取得

中村製作所
NAMCO

中村製作所(本社=東京都大田区多摩川二の八の五、
七五九二二二二、略称NAMCO、中村雅也社長)は、
米国のグレムリン社TV製品の代理店権を手に入れた。

待望の人気TVゲーム機

プロケード、コモーション

同社社長がさきほど明らかにしたところによると、昨年のAMOAショーにおいてF1についで人気最高となったTVゲーム機「プロケード」のメーカー、グレムリン社において昨年十一月末、グレムリン社のTVゲームを日本で販売することについて独占販売権を同社が入手した、とのことである。これは同社社長が、グレムリン社本社(カリフォルニア州サンディエゴ)において昨年十一月末、グレムリン社のTVゲームを日本で販売することについて独占販売権を同社が入手した、とのことである。これは同社社長が、グレムリン社本社(カリフォルニア州サンディエゴ)において昨年十一月末、グレムリン社のTVゲームを日本で販売することについて独占販売権を同社が入手した、とのことである。

この「プロケード」は二人用で、四人用は「コモーション」というダブルタイプ。遊び方はいずれも、自分側の四つのボタン(上下左右の方向)を押し、等手で進むブロックが、相手または自分のそれに当らないよう進めるビデオゲーム。日本には今年になってそろそろ入荷してくる見込みであるが、米国での人気機種がどのように受け入れられるかが注目される(国内販売価格も未定)。



プロケード

盛んな大手都市ホテルゲーム場

年末年始の各種催しでも人気!!

都内大手ホテルで正月を迎える家族客、という傾向は今回ですっきり定着したようで、各ホテルで売り出した宿泊パックの予定も早く、また宿泊日数も増えた、という結果が出た。そしてこれにもなつて各種催しも盛んに取り入れられ、アミューズメント施設にも大きな人気が集まった点で注目されている。

ホテルニューオータニ(千代田区紀尾井町、大谷米一社長)では、ふよふよの間において中村製作所が「F-1」もぐら退治」など中・小型のゲームマシンを、またア



●ホテルニューオータニ(セガ)

●同上(中村製作所)

●ホテルオークラ(同上)

ーケードではセガ・エントプライゼスと協同で「ミニSSL」などコーナーも子供連れの客の遊び場所となった。また常設ゲーム場を二月四日にオープンしたホテルオークラ(港区赤坂葵町、青木英雄社長)では平安の間において、中村製作所が「ゲームマシンコーナー」を開き

各種のりものやゲームマシンで正月客を楽しませたが、常設ゲーム場のほうは他の催し



ホテルパシフィック(港区高輪)において、(港区高輪)の丸い写真内右が横井社長、左が津村社長。



写真上はホテルパシフィック(ふよふよの間)のゲームコーナー、左の丸い写真内右が横井社長、左が津村社長。



★★★★★
記録的売上げ
★★★★★



F-1カスタム↑

強烈な時速300kmの体験!!

左右に曲がるコースを時速300kmで疾走。割り込んで妨害する対抗車、アクセル踏み込み一気に追い越し、アッ! 激突!! 飛び散る破片、燃え上るボディ……とこの「F-1」はレースそのままの体験を約束。そして、「F-1」は売上げも一日最高320ゲーム、平均でも220ゲーム以上を記録。その売上げも現在どんどん伸び続けています。



↑F-1デラックス

次々と画面が変わる

ル・マン

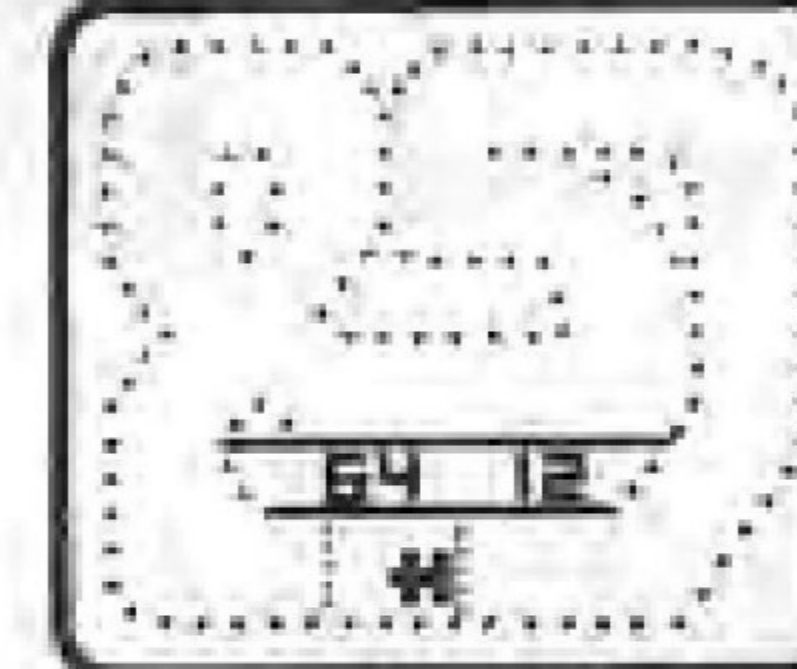

1周する毎に変わるコースが10コース。1ゲーム中に同じコースは走りません。スタート時は簡単なコース。そしてだんだん複雑なコースへ、何コースクリアできますか?



壁をどんどん壊す

ブレイク・アウト



ラケットでボールを受け、前にある壁にはね返し、壁を壊す破壊ゲームです。壁の奥に行く程高い得点、ボールを壁の内側に入れ集れさせるのがコツ。



株式会社 中村製作所	本社 東京都大田区多摩川2丁目8の5 電話 144 TEL03 (759) 2311 (代表)
中央研究所	東京都大田区多摩川2丁目2の13 電話 144 TEL03 (759) 0711 (代表)
矢口工場	東京都大田区矢口2丁目1の21 電話 144 TEL03 (758) 0191 (代表)
大阪事務所	大阪府浪速区新川3丁目630の3南大阪ビル 電話 556 TEL06 (649) 5311 (代表)

★遊園施設・娯楽機械★ 企画・設計・製作・販売・経営・賃貸・輸出・輸入

電話 アリジャン 本社 東京都大田区多摩川2丁目8の5 電話 144 TEL03 (757) 2611 (代表)

田三枝子ショー開く

ゲーム機展示も兼ねて

関西トレード1周年記念パーティー



さる十二月二十三日、姫路のディーラー、(株)関西トレード(本社姫路市北今宿一九四、ヒメジビジネスビル、☎〇七九二)九七七八二二六、福井 敏社長は、姫路キャッスルホテルにて、同社一周年記念パーティーを催し、地元のおペレーターなど百名近く集めた盛大なパーティーとなった。

これは同社の顧客サービスともなり、スロットマシン、ピンゴ、TV21、パッツなどの展示と、デイナーパーティーを兼ねたもの。カラオケ(ジャトレ二〇〇)によるノド自慢のあと、弘田三枝子

写真は会場にて、中の写真は福井社長



ショーで盛り上がり、氣勢をあげた。なお、福井社長は、「年末というあいだ」と成果を語った。

娯楽施設 利用税 引上げ検討

自治省

深刻な不況が進んでいるため地方自治体でも税収入が減少しており、このため自治省では地方財源を補充するひとつの方法として、娯楽施設利用税の大幅引上げを検討、来年度から実施する計画を進めている。

娯楽施設利用税はゴルフ場、マージャン荘、パチンコ店、玉突き場などで実施されているもので、ゴルフ場なら利用客にまたその他の場合は各経営者に対して、標準税率として課税しているもの。パチンコの場合では一

第4回 ヤングの会

1月12日

関東の若手業界人の親睦会合、「ヤングの会」(遠藤栄会長)の第四回会合が一月十二日、東京のホテル東急観光で開かれる。

一昨年前に発足した同会は昨年九月八日に第三回会合を、ホテルニューオータニで開き、参加者約二十名と盛大なものになり、今後の動きが注目されている。

社名変更

(株)ユニ機器(旧名信栄機器工業) 小山市駅南町四の三の二、☎〇二九五二七四〇三二、西川郁朗社長。

事務所移転

丸星産業 名古屋市中熱田区一番一丁目四の三、☎〇五二一六七七一四九五、加藤登社長。

(株)BGM大阪 大阪市淀川区宮原一の十八の二、☎三九三一九〇〇一、古屋大守社長。

カラオケのことなら

最高級品GM53

その他
ご相談

JB技研 神戸市東灘区魚崎中町4-5-10
TEL (078) 452-6992

事務所開設

フジエントラープライズ(株)四国支社 松山市松前町三の四の一、☎〇八九九一三二二二五二四。

経済に強いと言う福田内閣でスタートした今年、いぜんきびしい不況のもとで、これという強力な経済政策のないまま国民のそれぞれが負担を荷なって、しかたなく自己防衛にとりくんんでいるように見える。経済活動ですら地道に、しかも各自の持ち場以内でしかやっていく以外ない、といったところである。公共料金は昨年軒並みに上っているため続けて今年もどんだん上げるわけにはいかないが、それでも値上げ案は目白押しである。まして税収入が思わしくないとすると、

論潮 油断は大敵

見かけのミニ減税で押し通すしかないが、これは実質上の増税として不況の上さらに国民を追い詰めるものになる。毎年指摘される内政改革もほとんど期待されない。しかも国会が保革伯仲に近い状態となつて、身動きできないなら、もうどうしようもない。

とまあ、あまりうれしくない話ではあるが、現実には生きていくしかないわれわれとすれば、こういう現実に合わせて進めて

いかざるをえない。そういう矛盾はストレス(精神の緊張状態)を多くするが、多少なりともアミューズメントなどでストレスをなくし、なんとか楽しくやっていく以外ないのではないか。そんなふうには多くの人がとは考えているようだ。ところが、アミューズメントで楽しむとうとしてやってきた客に、故障したマシンが相手するとなると、事態はきわめて悪くなる。正常に働いて当

年末年始の話題をさらうニューマシン

トラック野郎

ライバルにグッと差をつけて大バク進!!

遊び方

- 1 「関東便」か「関西便」のどちらかにメダル又は10円玉を投入、いずれも5枚まで。
- 2 さあ出発進行! 目的地まで荷物を配達。
- 3 うまく目的地に着くと「払出し」ボタンからメダルが出ます。更に「挑戦」ボタンを押すと再び発車。
- 4 「ロー」=「セカンド」=「トップ」と、スピードを上げると得点が上がります。

正月休みは各地でフル稼働。人気、売上げともに記録更新を続けました。▼マーク認可済

西日本地区代理店



ミサイル36

ICマシンの弱点を克服!!
確実に人気上昇中です。

ゲームはいたって簡単明瞭ですが、抜群のおもしろさを持続する人気は、他の機械をよせつけません。

メダル又は10円硬貨(10円から40円まで切替付)で同じターゲットに2回登録でき、1ゲーム最高16枚入ります。

店頭の商品ロケはもちろん、スーパー、デパートの屋上、ゲーム・コーナーなど、どのロケーションでも高収益が実証されています。



株式会社 太陽自動機

東京都台東区東上野4丁目25の17 川市ビル
〒110 TEL 03 (841) 5371

(有)大東娯楽産業 〒547 大阪市平野区長吉出戸1-10-48 TEL (06) 709-5303
(株)チェスト 〒533 大阪市東淀川区山口町361-1 TEL (06) 323-3788



新春インタビュー

スーパーマーケットでの アミューズメント確立の道

加藤春夫氏 (株カトウ社長) に聞く

地道な健全娯楽を



岡山駅からバスで約二十分、郊外にある青江に「ジャスコ岡山店」とともに誕生したAM施設「ファミリアプラザ」は、既報のとおり、カトウ三商会(本社・神戸、河合久雄社長)とカトウ(本社・大阪府箕面、加藤春夫社長)が共同でオペレーション

展開を開始したモデルケース。もともとジャスコ(本社・大阪、岡田卓也社長)のスーパーにおいてゲーム場を展開してきた加藤氏に、この新しい方向について語っていただいた。

十二月五日のオープン以来、非常な人気に支えられています。これは私自身遊戯施設が相当なスペースを占めており、収益とゲーム場であったのですが、いったん観点から言っても成功なのでしょいか。

加藤氏 実際には、収益も成功で私どもはホトと成功で私どもはホト

加藤氏 健康であり、しかも地域住民に親しま

加藤氏 健康であり、しかも地域住民に親しま

加藤氏 健康であり、しかも地域住民に親しま

競争が激しくなっている
と見受けられますが、そ
ういった背景との関わり
から、そのテストケース
というふうになるのでは
しょうか。

加藤氏 もちろんそう
いう背景があって、私ど
もジャスコの中のアミ
ューズメントを追及し、
実績を上げてきたわけ
です。ただスーパーの大
型化が進み、その地域に
対しての重要性が増すと
ともに、新しいロケ地と
してSC(ショッピングセ
ンター)が注目されてきた
わりに、まだまだアミ
ューズメントは完全に根
をおろしていません。こ
れを踏まえ、部分的
な反社会的な面があつ
たり、地域住民の反発を
買ったたりすることがあ
つて、本来の意味のアミ
ューズメント確立に至つ
ていなかった。

—そう言えますね。そ
こで、これだけ広いス
ペースとあって……

加藤氏 以前から考
えてきたこととも重
なるのですが、このロ
ケをきっかけに「健
全イメー
ジを打ち出したもの、
地域住民のためのア
ミューズメントを確
立したい」という
のが主眼なのです。

これは、地域住民
への奉仕を、という
側面から、完全に一
致するものであり、
単なる集客力以上の
ものとして、オナー
側からも大きな
評価を得ることにな
りました。

—それがSCの中
でのアミューズメン
ト確立の意味です
ね。そうすると、
資金面などむつか
しい問題が起りませ
んか。

加藤氏 健康であり、
しかも地域住民に
親しま

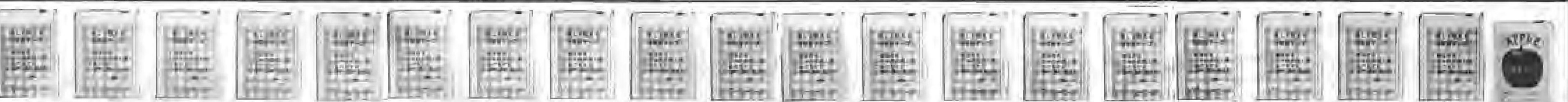

ファイアーカーニバル

カラオケのことなら

▲TH

なんでもご相談下さい

テープですか？ 機械ですか？
当社は一流メーカーと提携して、テープでも機械でも
いい品物を安く売る精神でお世話いたします。
お値段はご相談下さい。

カラオケテープ・マシンの専業商社

株式会社 BGM大阪

株式会社 BGM販売
TEL(093)511-5898(代)

大阪市淀川区宮原1-18-2 吉田ビル3F
〒532 TEL(06)393-9001(代)

AP
RT▼

¥358,000 (本体、マイク、スピーカー、
テープケース、テープ50本(200曲)、歌集、
生テープ2本、録音装置、エコーチェン
パー付)

◀CTA

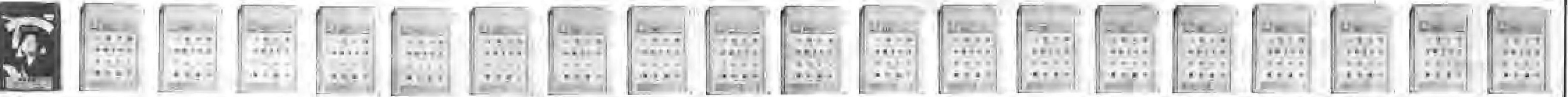



すべり台などの「無料遊戯コーナー」の設備も完備



「アーケードゲームコーナー」では、親子いっしょに楽しむ姿が多い。



子供に一番人気のある乗物が各種揃った「のりものコーナー」。



加藤氏

ジャスコ岡山店内「ファミリープラザ」概要
同店全約6,000坪(3階建)の内2階の500坪の
ロケーション。図のような配置で各種コー
ナがあり、非常に明るいふんいきの中で子
ども連れが十分楽しめる、と好評。

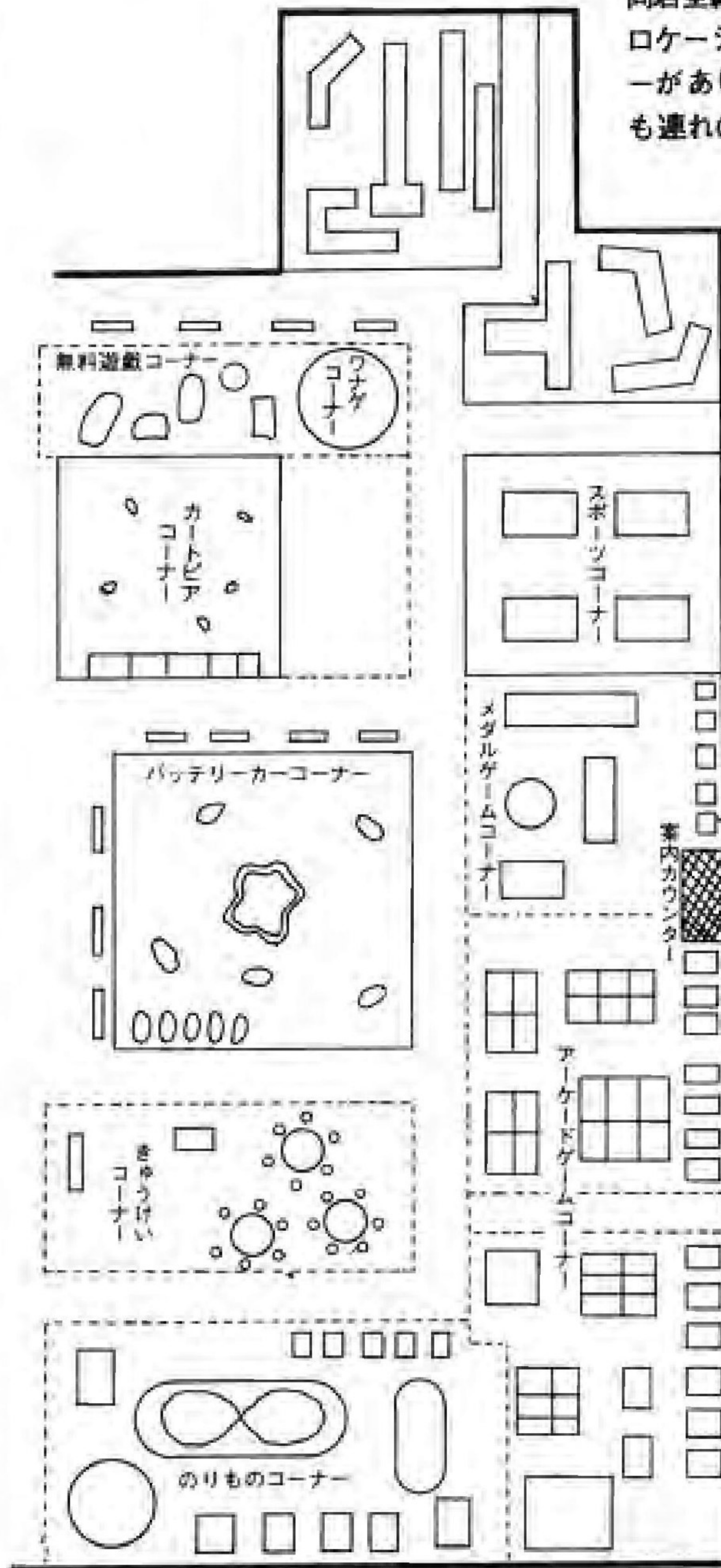

れる、これだけ大きなロケ
ーションになるという
ことは、資金面(約八千
万円ほどかかりました)
だけでも大変です。管理
採算などいろいろな面も
含めて、マル三商会さん
と共同で管理運営するこ
とで合意し、「ファミリ
ープラザ」という共同オ
ペレーションが生まれた
わけです。両社の資金、
機械(施設)を合せて投
入し、しかも管理・運営
していくノウハウも持ち
寄るに至りました。オペ
レーションの共同化、と
いう画期的な方向となっ
たわけです。

今後の大型店でのロケに
ついては同様の共同オペ
レーションを進める予定
です。これこそ優良オペ
レーターがアミューズメ
ントを定着していく方向
だと思っています。



株式会社
河合社長

「両者は約一年前にも
合併でレジャック機を作
って、ゲームマシンメー
カーとしてすでに安定し
た事業を進めておられる
わけですが、もともとな
んらかの関わりがあった
わけでしょうか。

加藤氏 私約十年ほ
ど前に日本遊園設備株式
営業をやっていたところか
ら、

を進められてきて、私ど
ものもジャスコを進めて
きた。見知らぬオペレー
ター同士ではない、とい
う点から比較的まとまり
やすかったと言えます。

利用客の中にも見えてき
て、戦後世代の家
族意識は相当進展してき
て、レジャー(シヨッピ
ングですらレジャー)とさ
れていきます(子ども連
れの若い夫婦が楽しむと
いうふうになってきてい
ます。ひと昔前ならSC
は安い商品を求める場所
だったのが、今ではレジ
ヤーを求める場所なので
す。かれらはレジャーに
お金をつかいます(ゲー
ム機にも乗物機にも百円
単位で使われています)。
こういう客層になって
きているSCでのアミュー
ズメントは、従って、
きわめて重大な責任を持
っているわけであり、従
来のゲーム場にとどめて
はならないわけなのです。
その方向でこれが明
るい出発点となって喜ば
しい限りですが、最後に
結びの一言を……。

加藤氏 このモデル空
間は、オーナーが私ども
の努力を評価し与えてく
れ、それに私どもが最大
限こたえたものです。今
後も健全なアミューズメ
ント定着のため、意欲的
にこの方向を追究してい
く考えです。

郊外でのロケだけに客
の集まりを心配したわけ
ですが、こういう場所
はマイカーは百分近く普
及、足が確保されていま
すね。それに客層もマイ
カーで動くニューファミ
リーなんです。

加藤氏 そうなんです。
加藤氏 そうなんです。
加藤氏 そうなんです。
加藤氏 そうなんです。

加藤氏 そうなんです。
加藤氏 そうなんです。
加藤氏 そうなんです。
加藤氏 そうなんです。

加藤氏 そうなんです。
加藤氏 そうなんです。
加藤氏 そうなんです。
加藤氏 そうなんです。

加藤氏 そうなんです。
加藤氏 そうなんです。
加藤氏 そうなんです。
加藤氏 そうなんです。

バーリーサービス株式会社

大阪事務所 大阪市南区南綿屋町23-1 TEL. (06) 213-5255代
東京事務所 東京都港区東麻布1-27 TEL. (03) 582-0857代



ブル・
マーケット

BULL MARKET



ミスティック
・ゲイト

MYSTIC GATE



キャプテン
ファンタ
スティック

CAPT. FANTASTIC



AND PARTS

バーリー製品各種パーツ

メダルゲームの底流

特別連載
第25回



一心生

新年おめでとうございます。
皆さまには新年と共に、新たな希望と大いなる展望とが充ちみちておられる事と大慶に存じます。思い起してみますと、昨年はロッキード事件に代表されたように政治と経済が混迷に陥り、特に

経済活動は長期にわたる不景気で、私たちの業界にも少なからず試練の連続でありました。新しく誕生した福田内閣にも難問が山積しています。しかし、経済の福田と言われていただけに、新内閣によせる期待は、少なからず大きいと言

えます。公定歩合の引下げ、公共投資を基軸とする景気浮揚政策や、その実施は時間の問題と推量されています。私たちのレジャー産業は、最も大衆の消費動向に影響され易い分野です。この一年が、私たちの業界にとって、より実りの

多い、発展の一年でありますよう、心より祈ります。また、各企業、各経営者の方々におかれましては健康に恵まれ、精一杯ご活躍されることを願います。本連載も、足かけ三年の承きにわたり続けさせていただきました。

バリー社製品の パーツならMAXへ

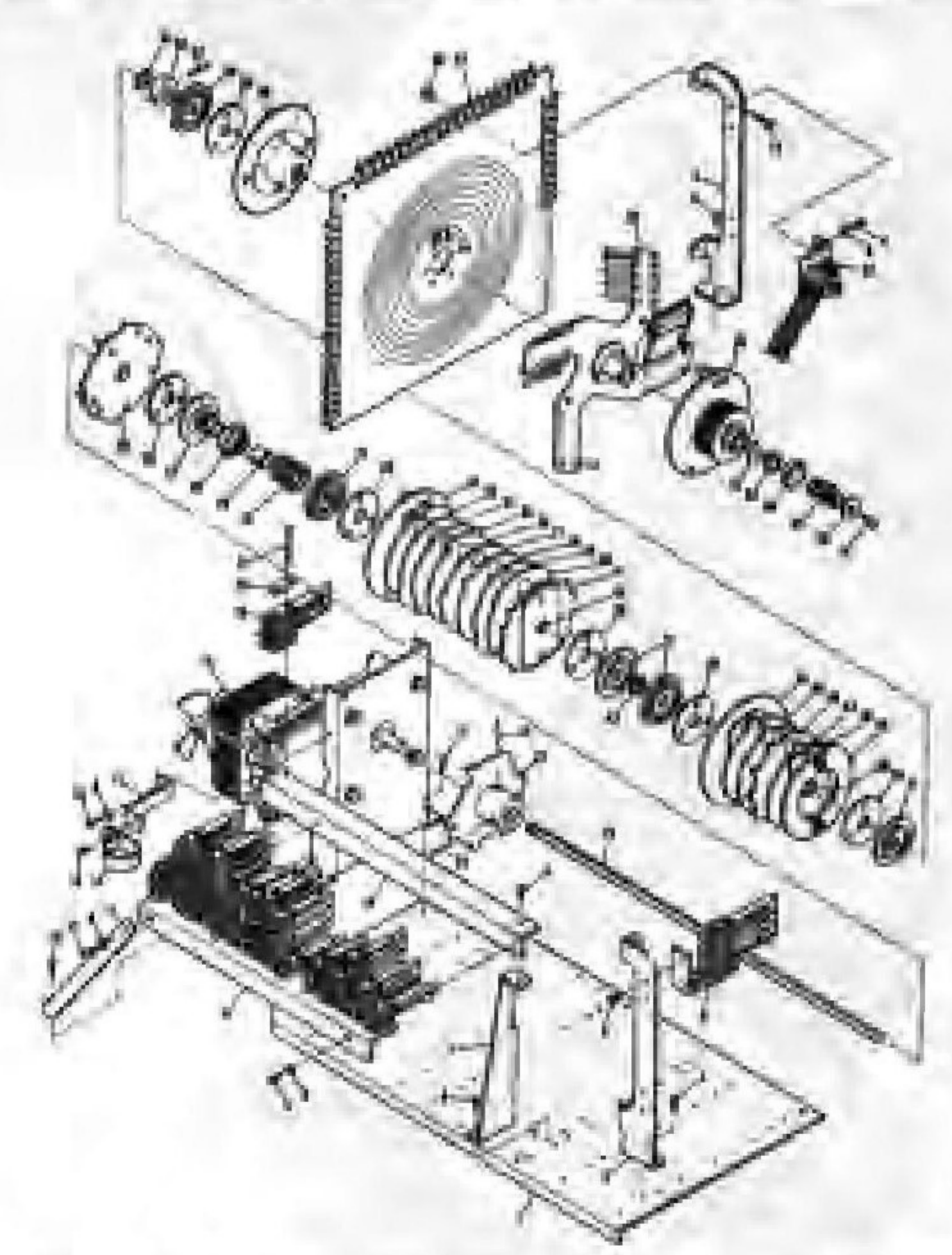
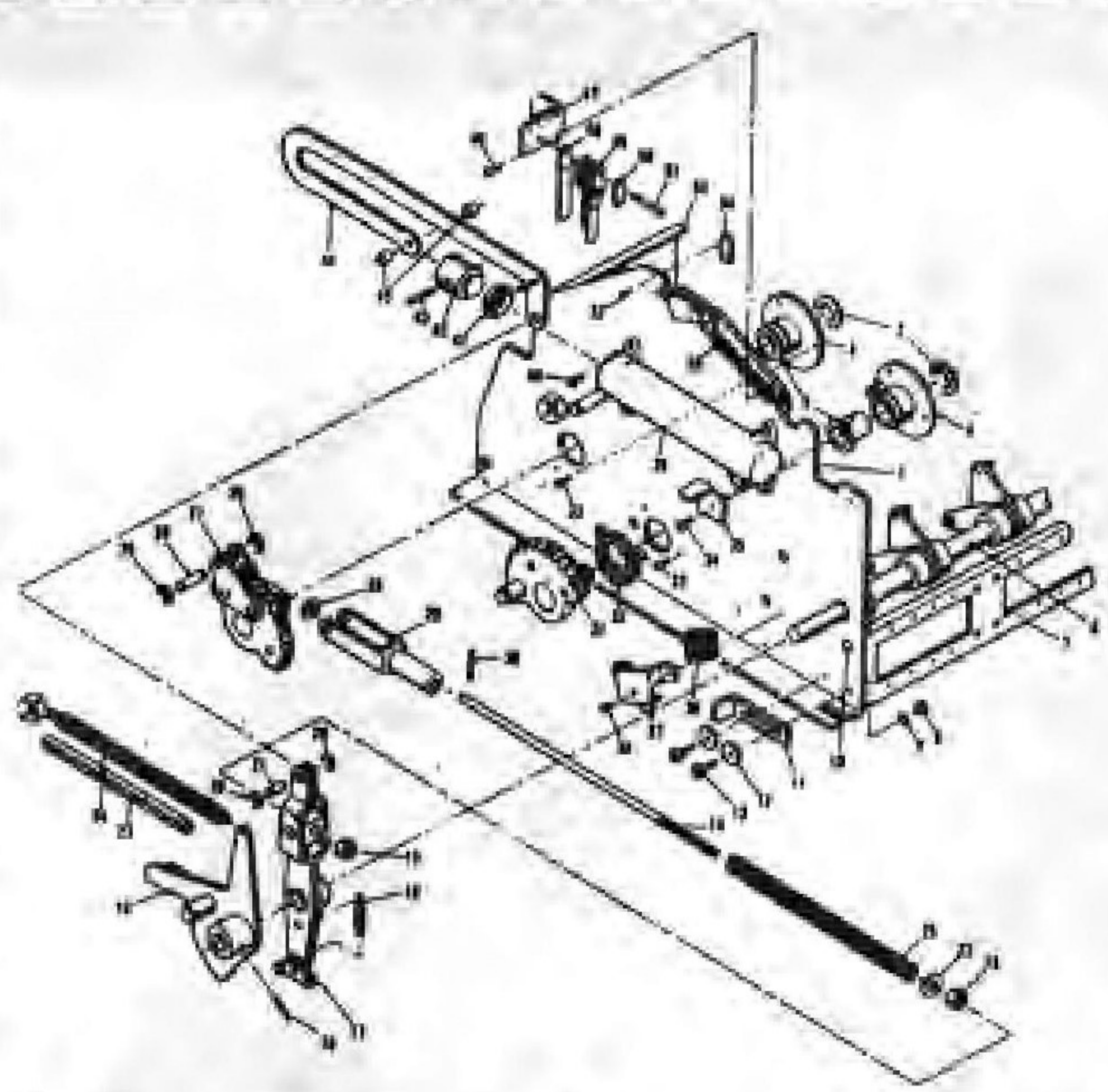

■ 本社カウンター販売システムもご利用ください。 ■

当社は日本で唯一のバリー
純製パーツの指定販売会社です。

スロット・ビンゴ・フリッパーの販売も行っております。
ご利用ください

Bally Parts Shop **マックス・ブラザーズ**

〒544 大阪市生野区巽北2丁目5番31号 TEL. 06(752)4775(代)

★パーツカタログ・プライスリスト等は当社までご請求下さい



本紙「ゲームマシン」の片隅に、ささやかながら小論を述べさせていただき、読者の皆さまがたに読

んでいただいていることに深く感謝する次第です。今後とも、精一杯書かせていただく所存ですので、

よろしくお願ひいたします。また、本稿に関するご意見、ご感想をお寄せ下さいませに存じます。

対談放談

(その15)

A 年の始めに当たり、私たちの業界の各業種、各分野に対する期待、みたいなものを卒直に話し合いませんか。たとえばメーカーさんにはどういふ点を切望したいか、あるいは、オペレーターは今

B そうですね。去年一年の成果を踏まえて今年をどう発展させるか、なかなか意義深い。まずメーカーさんに対して望むことから始めますか。

A 去年の前半は任天堂のEV Rレースが全国を席巻しました。合計で五百万台売されたそうです。メダルゲーム場に新しいメディアを確立した。

B そうでした。それから一年間を通じて最もコンスタントに人気が高かったのは、タイトーのスピードレースDX。年末になってから中村製作所のF-1が猛烈にダッシュした。

A F-1は十一月のアメリカのMOAショー、IAAPAショーなど、世界的にその人気を爆発させた。今までも外国に雄名を馳せた日本製のゲームマシンがなかったわけじゃないですが、F-1はメタが違った。MOAショーでは最も人気を集めた機械の一つだった。それで、中村社長には世界の中村の呼び声が高い。

B 中村製作所にとってF-1は突然出て来たものじゃない。その基本概念は、レーサーから系譜として脈絡が続き、フォーミュラIXそしてF-1というふうな一つの系の上での展開だった。F-1の成功は、いわばこうした一

の系の上でのノウハウの蓄積が開花の原動力になった。より磨き上げられて、新しい顔で再登場したわけだ。

A だから世界市場に通用したアイディア商品はやはり見られ勝ちです。確かにゲーム機の生命は、アイディアの良否によって左右される、決定されるとみなしてよいわけですが、そこにメーカーさん

B それはどういう意味ですか。すぐれたゲーム機、ヒット商品は、やはり着想、アイディアが良い。そういうのがゲーム場の人気者になり、オペレーターの注文が集まる。だからメーカーとしては、自社で作るゲーム機がヒットするよう、さまざまに努力し工夫を凝らしてアイディアを捻出する。そして機械を作る。駄目なアイディアだと機械の人は上らない。アイディアこそがゲーム機のすべてだ、と言っても過言じゃない。

B そうです。大切だし、生命だと言うことは正しいと思います。ところが、僕が言いたいのは、メーカーが社で、出て来るアイディアに基づいて次から次へと新機種を作った場合に、いったいどうなるかということなのです。もちろんアイディアは大切だから、そのゲームを支えるアイディアが

そまつでは話にもならない。しかし、今日では、オペレーターもゲーム場の客も、ゲーム機にずいぶんと馴れ親しんで来ましたから、つまり機械を見る目が肥えていますから、その思いつきのアイディアだけでは評価してくれない。そこで先ほど中村製作所のF-1について言ったように、一つのアイディアが生で、そのままでは大きな成功にはならないけれども、逆に、同じアイディアのゲーム機が何度も繰り返し変型され、呈示されて、何度も成功する例もある、という事実になるのではないですか。中村さんのアイディアの対象範囲は、一つのノウハウとしてレーサーの成功があり、その成功したレーサーをさらにどのよう

第一人者としての存在



A アメリカのメーカーではその点はつきりしてますね。フリッツ・バリー、ジュックボックスは、シューバーク、ロウAMI、ロック

自社の仕事の流れの上に立脚して、まずその展開を図られたことですね。よく一般的に見受ける現象では、パチンコを作ったあたり、ビデオゲームを作ったあたり、といういわゆる当世流行りのちよつとしたブームを追っかけて、それに独自のアイディアを味付けに附加してゲーム機を作ってしまう。確かに、思惑どおりに機械が完成すれば素晴らしいことだと思えますが、なかなかうまくゆきません。僕が今言おうとしているアイディア商品は、ぬんの話はこの点なのです。自分の作っている系譜とは無関係のところへボンと飛んでゆくんです。現実に出まわっている機械をじっくり観察してみれば、よくわかります。無関係な分野へ飛んでいるのです。あたかもその現象は、「お金を入れれば動くゲーム機はすべて共通で、ただちよつとアイディアが違うだけよ」と言いたいみたいには僕には見える。しかし、フリッツバリーとビデオ、スロットではアイディアはもろろん違うが、それ以上に、別な産業分野ほどの違いが実はある。

B ややもすれば、わが国のメーカーさんはそれをやってしまう傾向が見られる。なんの関連もない機械をバラに作ってしまう。ビデオとフリッツバリーはアイディアの相違の範囲じゃないのに……

オーラ、ワリッツァー、バリーなんかは、スロットマシン、ピンゴ、フリッツバリーがその生産の主軸だし、アタリはビデオTVゲームしか作らない。それぞれのメーカーが独自で自社で製造する製品のカタゴリーを守っている。

B そうなんです。このアメリカのメーカーのありかたには、それなりにつきりした論拠があるはずですよ。たとえば、附随的な理由ですが、ユーザの、あるいはディーラーも含めて、製品の用途

新機種登場

WONDER 36

ワンダー36

ICタイプ

メカタイプ

オールメカの値打ちあるワンダー36に続き、新たにIC基盤タイプができました。
ICタイプ、メカタイプのいずれか

お客さまのお好みでお選び下さい。

人気あるデザインとすぐれた機械で
口で高収益が実証されています。

機械仕様

高さ	1,400mm
奥行	396mm
幅	622mm
重さ	40kg

- 10円玉とメダルの2WAY
- 最高36枚をペイアウトします。

TRADE MARK
TOHO SHOJI

東宝商事株式会社

〒534 大阪市都島区都島本通4-24-10
TEL. (06) 924-2000~1 (代)

8面に続きます

がかなり固定しているし、リビートオーダー、リブレースオーダーといった方法もメーカーが同一ジャンルを作り続ける動機になっている。だがなんといってもノウハウの蓄積がその最大の理由です。ゴットリーブはフリッパードゲームのメーカーですが、同社がフリッパードを作る時、フリッパードは彼らの専門、得意分野なのですね。なんの苦勞も、なんの危険もなく彼らは作り上げる。彼らはその生産の中で、一つずつ出てくる改良とか、新しいアイデアを組み込んでテストしてゆき、次にはその成功を標準の装備としてベースに取り入れてしまう。機械はますます磨き上げられてゆく。不備、不都合は除去されてゆく。ゴットリーブやウィリアムズなどは、もう長い間(二十年以上も)こうしたことを繰り返してきてます。こうした点は、最近のジャンルですが、アタリのTVゲームなどでもその改善のすさまじさまで目を見張られます。正直言ってアタリのTVゲームは最初、そのゲームのアイデアの面白さ、珍しさが先に立つて、機械としての完成の域にはやや遠かったように見えました。メンテナンスや耐久性も含めればなおさらだった。ところがそれ以来何種類も何種類も製作して売出した。次々に悪い点は改良され続けた。アタリのスタッフのアイデアは、おそらく、いかにして

この自社のビデオゲームを磨き上げてゆくかという点に傾注されてきたのだと思う。その間、スロットを作ろうとか、フリッパードを作ろうなどというアイデアは出て来なかったと思う。そして今日、アタリはビデオTVゲーム機メーカーとしては、まさに自他共に許す第一人者、トップメーカーになった。ワーナーコミニューケーションが買収したのもこのビデオTVゲームメーカーとして第一人者であるからだと思う。そういう意味では、コロムビアがフリッパードを買収したのも動機は同じで、いずれも第一人者であることが注目された。余談になりますが、シカゴコインは、オークションまでして身売りしたにもかかわらず、思わしい買手が現われなかった。シカゴコインには、第一人者と呼べる分野が何もなかった。トップ分野がないということは、最後に踏み留まる収入源、安定したインカムリソースがないことに等しいわけですからね。

野の製品を磨きに磨き、その分野で自社が第一人者となること——言い換えればその製品は業界第一ということなのだ。——、それを目標としたことは、僕には実に興味深い。同じようなことだけど、バリーはフリッパードの分野では実は後発なのです。フルーツマシンなどのギャンブルマシンメーカーでは歴史は古いんですが、だからフリッパードに参入した当初は、次から次へとさまざまな試みをしていきます。機械の仕上りは、当初は必ずしも良くはなかった。しかし今日では、バリーのフリッパードも決してゴットリーブに負けないぐらい向上した。こうした失敗と改良との繰り返しが続けられたのも、バリーがギャンブルマシンメーカーでは第一人者だったという背景ゆえだと思ふ。おそらく、十年先、二十年先にトップになれば良い、というぐらいの見込みでフリッパードに参入したのではないだろうか。作った第一作が、即、大ヒットするなんて期待してはいない。十年単位ぐらいの長期計画で、追いつき追いこせといった方針だ。

磨き方に人気の秘密



A、つまり、アイデア商品というのはいかに一つの系譜の中で磨き上げてゆくか、その磨き方のアイデアをも意味しているわけなのですね。

B、そうなのです。メーカーにとってアイデア商品だなんて呼び方は通用しないと思う。

A、イギリスでもクロムブトンは十年一日の如く、ペニーフォーニミたいなマネーブッシュヤーばかり作り続けていますね。

B、やはりマネーブッシュヤーはクロムブトンが第一人者ということになる。買う方も第一人者のものをと、買い替え需要まで対応する。アイデア、いわゆるアイデアの良否は、大したものではないかも知れない。いかにそれを育ててゆくか、という後からのフォローの方が余程大切だ。そういう意味からすると、過去に幾多のすばらしいゲーム機が世に出て消えていった。たしかに、客に飽きられて人気の落ちたもの、時代の感覚に合わなくなってしまうものなど、いくつかの事情が挙げられるはずが、磨き方が足りない、あるいは磨かれることなく、つまり未完成のままに葬られたものが

10面に続きます



フォーミュラー-X



レーザー

古き良きマシンを見直そう

感謝セール

セガ社 スロット

EVARAGE 5 FIVE
イーヴィーアール

新機種登場

5人用

＝ 任天堂代理店 ＝

バリー社スロット およびビンゴマシンの全製品ご用達

スーパーコンチネンタル

SUPER CONTINENTAL

SUPER HIGH POINT

スーパー・ハイポイント

ブラック・エンペラー

BLACK EMPEROR

高性能のピカデリーサーカスシリーズ

●全国のオペレーターが注目しているICマシンの“レジャック”

☆ジャンプスキー(Bタイプ)

☆デイトナ200 (Bタイプ)

☆ピエロ(Aタイプ)

☆ピカデリーサーカス (Aタイプ)



※ボーナス
ゲーム!!

記念メダル(写実物大)
がペイアウトされます。

◎仕様(共通仕様)	▽91-	8953
全高	▽91-	9774
全副	▽91-	11085
奥行	▽91-	11723
重量	▽91-	14129
使用電力		

◎特徴

- 10円硬貨又はメダル1枚で1ゲーム(コインシュート2個付)
- ターゲットの選定と投入数で頭脳的なプレー(人気持続)
- マシン心臓部はトラブルが少なく取替簡単なIC基盤
- 軽快な電子音付、10円20円切替装置付
- ペイアウト(当り払い出し)はコントロールボリューム(0~10)でワンタッチ調整可
- (B)タイプはメダルペイアウトの他に記念メダルペイアウト



レジャック株式会社
DEVELOPER OF AMUSEMENT
WHOLESALE OF MACHINERY FOR AMUSEMENT

本社/大阪市淀川区西中島5丁目11番10号(新大阪丸善ビル9F)
TEL (06) 305-1331番(代表) 〒532

親しみやすいゲームマシンを誠意をこめてお届け!!

新製品

ADVENTURE

アドベンチャー

スピードと反射神経を
競い合うニューマシン

極限まで改良、完成!!

- ★1ゲーム8~10秒のスリルを、ワンレバーで楽しむ画期的な遊びです。
- ★回転率がよく、興味を長続きさせるため、高収益が約束されます。
- ★合理的な機能、故障の心配なし、しかも低価格と三拍子揃いました。



■アドベンチャーの遊び方

- 上部のコイン投入口に10円玉を入れます。
- コインガイドには、途中に16本のストッパーピンと10個の落とし穴が待ち受けています。
- 下部のハンドルレバーを操作してストッパーピンを動かし、迷路を避けて密林を脱出して下さい。
- ゴールインするとカードが景品として出てきます。

■仕様

- 寸法 高さ800×幅565×奥行100(単位%)・テーブル台高さ600%・重量28kg・総高1,400%
- 電圧 100V 50・60Hz 通産省V型承認認可
- 消費電力 12W~18W(作動時)



デラックス型
¥160,000

スタンダード型
¥135,000

株式会社 **カワクス**
東大阪市福田1414
☎06(745)3500

株式会社 総商 豊田市枡塚西町北小畔67-1 ☎0565(21)3921
 (株)ユニバーサルプレイランド 栃木県小山市八幡町2-1-7 ☎0285(24)4086
 (株)信越ユニバーサル 栃木県下都賀郡野木町友沼5945-50 ☎02805(5)2681
 (株)ユニエンタープライズ 仙台市若林1-10-12 ☎0222(86)9611



なんと多いのだろう。ゲームの内容は何年かすると再び別な名前、別な顔で登場する例は多い。フリッパーでもそれは多い。

少なからず何らかの動機、きつと良いと思つて作られたゲーム機で、たまたまそれが何かの欠点、不都合のために(というより、磨き方が足りないために)ヒットしないでこの世を去つたゲーム機は多い。しかし、本当にどうしようもないゲーム機なら、本来作られないはずだろう。もしそうだとすれば、製作途中にだれかが気がついて中止するからだ。

僕は今、二つの方向、ひとつは

電子技術で安くなるはず



A 技術的にはどうでしょうかね。

B 今や集積回路、マイクロコンピュータといった電子技術の採用は必至、少なからず時代の趨勢はそういう方向に雪崩れこみますね。だからほとんど最新技術を採用して欲しい。より便利に、より有利になるのだから使わないって手はない。ただ、一つ二つ注文はある。その第一には、電子材料を組み込めば、コストダウンが図れるはずだということ。日進月歩にチップの値段は下がっている。

その意味で、それを使ったゲーム機の値段はそれ相応に下つてこなければおかしい。コストダウンはメーカーの利得と同時に、ユーザーにも反映されて然るべきだと思ふのです。フリッパーなんかIC化されれば圧倒的にコストは下る。従来ものと比較すれば部品代だけでもすごい。それに組立て工賃と。将来は安くなりますよ。そう

過去にすぐれて人気のあつたものをさらに磨き上げ改良して出してみたらどうか、もうひとつは不幸にして人気のなかつたものもさらにもう一度見直して、欠点や不都合をなくしていったらどうか、と提案してみたいね。それに何よりメーカーは自社の路線、自社の蓄積ノウハウをベースにして仕事をすすめてもらいたい。やたらと開口を広げるなんてなんの意味もない。一からの出直しになるわけ、開発費と製作初期経費がかかるばかりで、オペレーターに安い機械を、ということばますますむずかしくなる。

して貰わないと困るのです。

A ところがあまり安くはなつていない。というのも、オペレーター側の保守の問題があつたりして……。

B そうですね。メーカー側はオペレーター側の保守の手間も自分で負担するつもりだから、その経費を機械代に最初からONせざるを得ない、だからコストダウンできてもその分をユーザー価格に反映できない、とまあこうおっしゃる。ナルホドと道理は通つてい

るように見えますなあ。オペレーターにも問題はあつたに僕は思う。今、ICボードの修理は百パーセントメーカーで面倒見てくれます。無料・有料は別として。だからユーザー側は安心して機械が買えるし、使える。前にも話しましたが、メーカーは自社の作業範囲だから、努力して故障し難いように改善努力する。次第に機械は故障し難くなつてはきた。また故障の頻度も激減したのは事実だし、しかしこの状態が良いわけではないし、価格が均一というのもなく、価格が均一というのもなく、故障しにくくする努力は払つていた。だきたいが、故障はメーカーにお任せ下さいというの、僕は本質的におかしいと思うよ。オペレーターは自分の機械は故障したら自分で即、修理して、故障機械を店に

放置しないというのが美談だと思つてきた。これは今でもそうだと思う。アメリカの大手メーカーは輸出することをあつてIC化をためらつていない。特にアメリカは広いからギランティでできない。オペレーターもそれを要求しない。僕の想像では、オペレーターがICものに対し、アレルギーを起さず、かつ自分で修理できるようにグレートアップする時期を待っているんじゃないかな、と想像する。ロジック関係分野のエンジニアが、かつてのコンピュータ・プログラマーのように、このころ、やや数量の点で余裕が出てきた。必らずしも高嶺の花じゃなくなつてきた。ゲーム機のオペレーターも雇い入れられる時期になりつつある。アメリカはおそかれ早かれ、オペレーターがエンジニアを導入します。そしたら潮の如く大手メーカーはIC化に踏み切ります。だから、今は過渡期なのかも知れない。だから今の機械の価格構成もおかしいのかも知れないって気がする。

まあそうは言つても、現実には今のオペレーターにも、ロジックエンジニアの居る会社もあるんだから、一括して保守費をONした価格というのは悪平等で、少なくとも販売時に、その保守の質量に

応じた価格で売るように配慮して欲しいという気はする。保守なし図面付は七万円安くするといったふうだね。

A そうですね。保守の不要の所には安く出して、必要なところは高くするというのが良いかも知れません。二本立てですね。

B それから、電子技術は、一般産業界のように用途が制限されていない。最も苛酷な使用状況に置かれることを忘れず、一層その配慮はしてほしいですね。熱変化ほこり、静電気、震動、ノイズ、悪戯などなど、通常では考えられない使用環境ですからね。

A しかし、いずれにしても電子技術採用の利得は、メーカーにもオペレーターにとつても、最終的に計り知れないものがあります。また業界はその方向に向つてい

るわけですから、将来は本当に楽しみですね。

B そうです。いずれ他産業と

なら変わらない業界になるわけですから、その日に向つて大いに努力していただき、共に行きましよう。もう、まがいものは通用しない時代なのです。ゲーム機といつても、磨き抜かれた機械でなければ、お客さんは喜んでくれません。

「この項了。以下つづく」



F-1

本紙定期購読ご案内

毎月1日・15日発行

めざましいゲームマシン業界の全国版
ニュースを、月2回確実にお届けする
唯一の新聞 **ゲームマシン**
年間購読料(送料共)……7,200円
お申込みは郵便振替かまたは現金書留で。

(指定の振替用紙ご使用の場合、振替送料は当社が負担します。)

お問い合わせは
アミューズメント通信社 ☎(06)314-0309



テープジュークの最高級品 ベストセラーを続ける

全国(各地区)代理店募集中
申し込み先 ☎ 〇七八一八六一二三一八



テープジューク
GM53
関西ジューク機



GM53

* GM53は最高品質で故障知らず、コンパクトで高い耐久性など—すべてにわたって、オペレーターの手によって作られた完成品です。

* アンプ仕様 高さ 650mm、横幅 490mm、奥行 300mm。コインシューター、テープケース(80本収容可能)付。

* テープは現在70本。スピーカー、マイク、歌詞集など付属。

* アンプ電気関係 AC50/60Hz 100V、最高出力時110W。出力40W(20W×2ch)、使用マイク600Ω(アンプ感度1.5mV)。



お問合せは下記地区販売店まで

(順不同)

大阪地区

(株) チェスト ☎(06) 323-3788
(株) ベンドジャパン ☎(06) 643-3857
(株) V I P ☎(06) 531-0403

神戸地区

太東物産(株) ☎(078) 251-6980
(有) 朝日交商 ☎(078) 621-7575
辻産業 ☎(078) 801-4106
柳商会 ☎(078) 811-1760

国国地区

(有) 山忠商事 ☎(0899) 25-7557

北九州地区

今井ジューク ☎(092) 271-3001

新年おめでとうございます

昭和五十二年正月



ブラック・エンペラー



本年も
どうぞ
よろしく



ニュー
ダービー・グランプリ

株式会社 **フジコロム**

大阪市浪速区日本橋東5丁目4の5
☎(06) 643-5417(代)

TVでブラック・ジャック

五倍〜二百倍のボーナス狙いもプラス

ブラック・ジャックの遊び方に、ボーナス狙いの遊び方をプラスした新製品「TV21」が、(株)ジャトレ(本社||東京都千代田区平河町一四一三、電話二二〇〇六七一、竹内清一社長)から、一月中旬発売される予定である。

メダル投入後、スタートボタンを押すと一枚目のカードが開く。ヒットボタンを押すと、二枚目、三枚目のカードが開き、六枚までカードを開くことができる。トランプの



TV21

手軽で楽しい クレーンゲーム



クレーン・セブン・セブン

四一八六一一、M・コーガン社長)から発売され仲間入りした。

1のボタンを押すと、クレーンが前進し、2のボタンで右へ移動する。ボタンは各一回しか押せないで、慎重にクレーンを移動させ、目的の景品の上に来たら、ボタンを離す。クレーンは、自動的にゆっくりと下の景品をつかみ、元の位置ま

話題のマシン

誰にでも手軽に遊べるクレーンゲーム機に、新製品「クレーン・セブン・セブン」が(株)タイトー(本社||東京都千代田区平河町二一五二三、電話二二六

タイトー

ユニークな遊びの

トラック野郎

太陽自動機

菅原文太扮する桃次

でもどつてくる。メカに三個のモーターを使用しているので、駆

メダルゲーム場運営基準による強磁性体適合品

ステンレスメダル

★規格も土質60ミリ以内と高精度、滑り、積重ね、カッティング性能も抜群

★指定マーク製作 ★1000枚より地方発送

株式会社 東葉興業

千葉県八千代市八千代台西4-7-10
〒276 TEL.0474-83-3401

になるか、三枚のカードで決められた組み合わせ方になった場合のみ、五倍から二百倍までのメダル払いもある。この時は、親のカードに関係なくゲームを展開する。

W I N の調節可能

メタルころがし型バイキング

大星着陸船バイキングをアレンジした新製品、宇宙ステーションの、

盤面中央で回転している宇宙ステーションの、一カ所にタイミングをあわせて、十円玉を投入。うまくドッキングさせる



バイキングゲーム

円玉は打ち出され、宇宙空間から、火星の着陸地点に着陸。成功すると電子チャイムが鳴り景品が出る。天釘、底釘の調節で当り確率を変えられる。景

メタルころがし型ロケット

タイミングがきキメ手

ユニバーサル



コイン・ロケット

宇宙とロケットのユニークなイラストの、「コイン・ロケット」がユニバーサル販売(本社||東京都台東区上野五十一、電話八三三二九五八一、岡田和生社長)から発売さ



トラック野郎

メタルころがし型宇宙遊泳

上下のバーに注目

これは、投入した十円玉をうまくゴールに入れる遊びで、盤面にある五枚のバーのうち、一番上と一番下のバーが自動的



宇宙遊泳



ワールド・サッカー

うまくボールをキャッチ サッカー

大和物産

新製品「ワールド・サ

投入口から十円玉を入ると、スタートから三番目のハンドルまでうまく運ばれ、タイミングをあわせて、回転している円盤の切り込みで十円玉を入れると景品が出る。また、円盤に入らなくとも、アウト穴に入らなければゲームを続け、次

つた数が左下に表示され、アウトが五点になる前にセーフを五点得点すると景品としてカードが出る。ゲームのむずかしさや最高得点は調節可能。一プレイ十円、定価十七万

「ワールド・サッカー」が、大和物産(本社||大阪府吹田市垂水町三二二九九一、電話〇六一三八五一一八一、黒田宏社長)から発売された。

パチンコ式のこのゲーム機は、はじかれた玉が釘の間を通り抜けて落ちてくるのを、下部にあるバスケットで受けとめる遊び。ハンドルをうまく操作して玉を受け、受けた玉の数と、アウトにな

▽マーク表示を厳守しよう

電気乗物、電気遊戯盤は電気用品取締法の甲種電気用品として、同法第18条、第23条により必ず型式認可(▽マーク)を受け、同法第25条の省令で定められた方式により表示しなければなりません。正しい電気用品取扱いのため同法を厳守しましょう。詳しくは全日本遊園協会(JA A)までお問合せ下さい。

JAA 会 員 アミューズメント通信社

海外の話題

ゴッドドリブ社も系列下に

さらに発展、ただしコロンビア映画のもとで

日本でもよく知られている映画会社、コロンビア・ピクチャチャー・インダストリーが、フリッパ・メーカーとして信頼の高いゴッドドリブ社(本社イリノイ州ノースレイク、J・A・ヴァインベルグ社長)の株式を全面的に取得し、一〇〇%子会社にした。

これは昨年末をメドとした経営上の措置であるが、コロンビア映画社の子会社となっても、ゴッドドリブ社の経営は変わらない。同社は約五十年前からコイン投入式のゲームマシンを作り続けており、「自分のところでは健全娯楽のゲーム機しか作らない」という頼もしい頑固さで、世界有数のフリッパ・メーカーを買き通してきている。

世にも怖いゲームマシン……と言ってしまう。ゲームは一人でも二人でもできるTVドライブを喜ばせることになるだろうか。だがここに紹介するのは、身の毛もよだつ怖しさである。

非難浴びる殺人ゲーム

EXIDY社のデス・ゲーム

その名は「デス・レース(死のレース)」。米国のメーカー、エクセディ社が約八ヶ月ほど前から発売しているTVドライブゲーム機である。写真でもおわかりのように死神をデザインしたキャビ

ネットだ。ゲームは一人でも二人でもできるTVドライブ

り「セイフティ」はこのゲーム機の発想を「きわめて狂暴だ。このゲームによって得られるのは暴力行為者の狂暴さ以外にない(G・ドリーセン博士)」ときめつけ、目下、エクセディ社ら業界

国際化したアミューズメントニュース

CC社最初の電動ピンゲーム機

昨年のAMOA・EXPO '76でシカゴコイン社を含むシカゴダイナミック社の小間に出展され、注目された、これはCC社の1935年のピンゲーム機。同社の最初の電動式ゲーム機とのこと、スマートボール風ピンゴと言えるか。



昨年、従業員は約三千人。昨年末で終る決算でも税引前利益千五百五十万ドルが見込まれている。買取されたことにより同社は、むしろ、総合レジャー産業をめざしているコロ

さらに発展、ただしコロンビア映画のもとで、ライゼスはガルフ&ウエ

シカゴ市でも P 解禁の動き

ごく最近入った情報によると、シカゴ市で二十五年間もの間頑張ってきたピンボール禁止令が、ようやく解かれるらしい。想以上に早いピッチで進められているとのことだ。



DEATH RACE

ゲームで、ここまでは常識の範囲を越えないが、ここから先が問題。次々と道路上に現われてくる歩行者をこちらの車でひき殺すと、大きな悲鳴とともに十字架のマークが点灯。いかにこれを多くするかというゲームなのだ。非難の声が起り、ナショナル・セイフティ・カウンシル(全米安全評議会)の家庭むけ雑誌「ファミ

スタシ(ハラマウスト映画)の、そしてアタリ社はワーナー・コミュニケーションズ(ワーナー映画)のそれぞれ系列下に入っているから、と。

新年 謹賀

丁巳

アーケードゲームマシン・テーブルジュークの総合商社・チェスト



MISSILE36



トラック野郎



GM53



PICCADERRY CIRCUS



DAYTONA200



株式会社

チェスト

〒533 大阪市東淀川区山口町361-1

TEL. (06)323-3788(代)

謹賀新年 ことしもどうぞよろしく!!

新シリーズ第1弾は堂々200曲一挙に発売中!
第2弾も近日発売予定です。

チャンネル	1チャンネル	2チャンネル	3チャンネル	4チャンネル
B-1	おしとけ	おしとけ	おしとけ	おしとけ
B-2	おしとけ	おしとけ	おしとけ	おしとけ
B-3	おしとけ	おしとけ	おしとけ	おしとけ
B-4	おしとけ	おしとけ	おしとけ	おしとけ
B-5	おしとけ	おしとけ	おしとけ	おしとけ
B-6	おしとけ	おしとけ	おしとけ	おしとけ
B-7	おしとけ	おしとけ	おしとけ	おしとけ
B-8	おしとけ	おしとけ	おしとけ	おしとけ
B-9	おしとけ	おしとけ	おしとけ	おしとけ
B-10	おしとけ	おしとけ	おしとけ	おしとけ
B-11	おしとけ	おしとけ	おしとけ	おしとけ
B-12	おしとけ	おしとけ	おしとけ	おしとけ
B-13	おしとけ	おしとけ	おしとけ	おしとけ
B-14	おしとけ	おしとけ	おしとけ	おしとけ
B-15	おしとけ	おしとけ	おしとけ	おしとけ
B-16	おしとけ	おしとけ	おしとけ	おしとけ
B-17	おしとけ	おしとけ	おしとけ	おしとけ
B-18	おしとけ	おしとけ	おしとけ	おしとけ
B-19	おしとけ	おしとけ	おしとけ	おしとけ
B-20	おしとけ	おしとけ	おしとけ	おしとけ
B-21	おしとけ	おしとけ	おしとけ	おしとけ
B-22	おしとけ	おしとけ	おしとけ	おしとけ
B-23	おしとけ	おしとけ	おしとけ	おしとけ
B-24	おしとけ	おしとけ	おしとけ	おしとけ
B-25	おしとけ	おしとけ	おしとけ	おしとけ
B-26	おしとけ	おしとけ	おしとけ	おしとけ
B-27	おしとけ	おしとけ	おしとけ	おしとけ
B-28	おしとけ	おしとけ	おしとけ	おしとけ
B-29	おしとけ	おしとけ	おしとけ	おしとけ
B-30	おしとけ	おしとけ	おしとけ	おしとけ
B-31	おしとけ	おしとけ	おしとけ	おしとけ
B-32	おしとけ	おしとけ	おしとけ	おしとけ
B-33	おしとけ	おしとけ	おしとけ	おしとけ
B-34	おしとけ	おしとけ	おしとけ	おしとけ
B-35	おしとけ	おしとけ	おしとけ	おしとけ
B-36	おしとけ	おしとけ	おしとけ	おしとけ
B-37	おしとけ	おしとけ	おしとけ	おしとけ
B-38	おしとけ	おしとけ	おしとけ	おしとけ
B-39	おしとけ	おしとけ	おしとけ	おしとけ
B-40	おしとけ	おしとけ	おしとけ	おしとけ
B-41	おしとけ	おしとけ	おしとけ	おしとけ
B-42	おしとけ	おしとけ	おしとけ	おしとけ
B-43	おしとけ	おしとけ	おしとけ	おしとけ
B-44	おしとけ	おしとけ	おしとけ	おしとけ
B-45	おしとけ	おしとけ	おしとけ	おしとけ
B-46	おしとけ	おしとけ	おしとけ	おしとけ
B-47	おしとけ	おしとけ	おしとけ	おしとけ
B-48	おしとけ	おしとけ	おしとけ	おしとけ
B-49	おしとけ	おしとけ	おしとけ	おしとけ
B-50	おしとけ	おしとけ	おしとけ	おしとけ

ニュー ロマンテープ

新曲豊富なプログラム内容
期待の登場です。



- ・総出力25W×2
- ・有線放送自動切り替え装置内蔵
- ・100円コインにて1曲・2曲切り替えSW付
(無料にての操作もOK)

カラオケテープのパイオニア

株式会社 大知物産

大阪市城東区古市1-15-2
☎(06)933-0852(代)
代理店 大和物産株式会社 ☎(06)385-1815

あけましておめでとうございます 新春に放つ年頭低価格商品!!



ピカデリー・サーキット



故障に強く、圧倒的人気!!

H 1,450mm
W 580mm
D 300mm
Weight 45kg



タッチダウン

愉快的なゲーム機と評判

パピッシュⅢ



遊戯料が変えられます
画像が四種類切かえられます

関東地区代理店
(株)シュアリース販売 東京都渋谷区本町6-16-2
☎(03)376-4866(代)

日本ベンディング販売 大阪府池田市八王寺1丁目1-2 1
☎(0727)52-1980・53-2240

TV 21 ブラックジャック プラス ボーナスイ

21 ジャック + 狙い

こいつはすごい4000枚

最高ペイアウト

ボーナスカードは
5倍から200倍まで
いろいろあるんだよ

AAA

- ③ 1枚目のカードを見て
2枚目のカードを見て
(ブラックジャック21)か
ボーナスゲームかどちらかを
狙うんだよ。「A」が出たら君なら
どうする?
- ④ **BONUS**
ボーナスを狙うときめたら
このボタンを押す。
たしよは「AAA」を
狙ったら……
- ⑤ **HIT**
「もつとカードがほしい
このボタンを…(6枚までカードが揃く)
「A」のつぎに「J」がきつた。また
21を狙えば良かったと思
ってもおどろきの罠!!

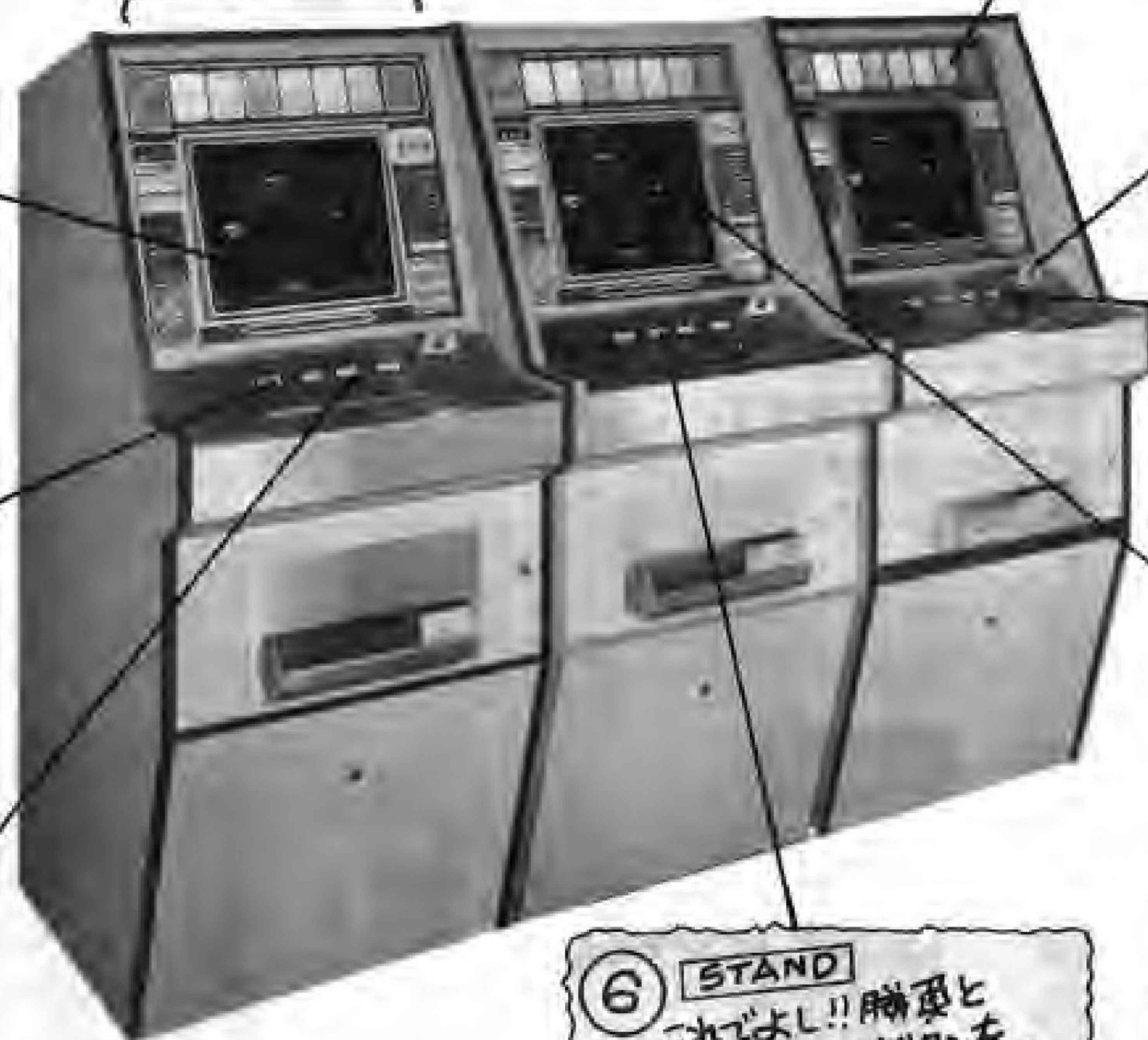

- ① メダルは最高20枚
まで投入できる。
- ② **START**
メダルを投入したらこの
ボタンでスタート。枚目のカード
が揃く。
- ⑦ 親のカードがニコに揃く。
あなたとどちらが「21」に近いが。
ボーナスゲームを選んだときは、親の
カードは関係ありません。

⑥ **STAND**
これでよし!! 勝負と
思ったらこのボタンを。



〒102 東京都千代田区平河町1-4-3 平河町伏見ビル
☎03(230)0671(代表)

●代理店募集(全国各地区)

新製品 オーケストラ

JATRE 1300 登場

カラオケならジャトレ
決定版 録音がカセット式に

●コインセレクター、コインボックス(クレジットメーター付)
がメインアンブに一体となりました。

業界随一を自負 (ステレオ伴奏テープ)
ジャトレ・ミュージックパック
280曲 (52年2月、40曲追加発売
(52年度600曲に完成準備中))

- 素人でも歌えるキーに編曲(当社特製)
- 平均10~22人のフルバンド演奏はプロも大満足
- コロムビア、ビクター、アポロン、ユピテル
等超一流メーカーが当社のために責任制作
- JYシリーズ200曲**
(歌謡曲、ナツメロ
フォーク、軍歌)
- JSシリーズ80曲**
(当社自製のシリーズ
湯の町エレジー、有楽町
で逢いましょう…シコード
各社専属楽曲をガッチリ
カバー)

標準セット価格
Aタイプ(280曲) ¥450,000.-
Bタイプ(200曲) ¥396,000.-

JSシリーズ曲目リスト(80曲)

記号	1チャンネル	2チャンネル	3チャンネル	4チャンネル
JS2001	酒は涙が溜瀝か	湖畔の宿	王	低 香 恋 道 中
JS2002	赤城の子守唄	悲しい酒	柔	アソコ橋は恋の花
JS2003	無茶松の一生	リンゴ屋分	夜	空 知りたくないの
JS2004	湯の町エレジー	目ん黒い子唄	おんなの恋	明治一代女
JS2005	再	金 俺は滑り込んだ	カスマブゲ	嵐の舟唄
JS2006	君 恋 し	誰よりも君を愛す	高坂町で逢いましょう	心打撃歌謡対決
JS2007	東京ナイトクラブ	誰よりも君を愛す	いつでも夢を	おまえに
JS2008	東京来	誰よりも君を愛す	いつでも夢を	好きだった
JS2009	多	誰よりも君を愛す	いつでも夢を	おまえに
JS2010	多	誰よりも君を愛す	いつでも夢を	おまえに



付属品

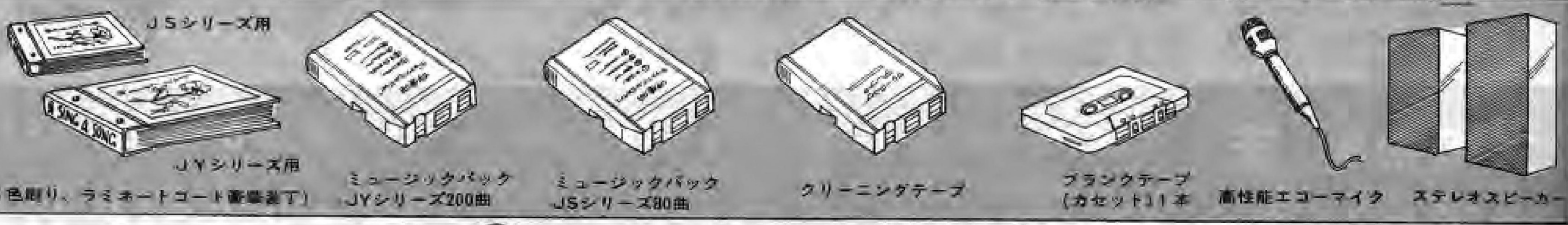

〒102 東京都千代田区平河町1-4-3 平河町伏見ビル
☎03(230)0671(代表)

新年を謳歌するニューヒットマシン



●バイキング

配当にボーナスがつきました。
遊び方は2通りでメダルをペイアウト。
2WAY。



●サッカー

玉をはじく(キックする)とピンの間を通過して玉が落ちてきます。バスケットを動かして遊ぶニューマシン。



●サイボーグ5

単勝式で予想を当てよう!!
最低配当5枚でボーナスつき、2WAY



パワーチュリップ



リバティ・ベル



ピカデリー・サーキット

大好評発売中

今年も豊富に
小型ゲームマシンを
揃えました

リース用

大好評カラオケ

ミニサウンド



MINI-SOUND
サイズ(本体)
H 530mm
W 330mm
D 240mm



高性能 + コンパクト
便利で使いやすく、どこにでも
置ける、待望の第2弾!!

新発売

ワイアレスマイク装置

カラオケテープジューク専用

どのタイプのカラオケ機械にもOK
従来のような雑音はまったくなし。

(詳細は次号で)

大和物産(株)

大阪府吹田市垂水町3-29-2 チサン第5江坂ビル 〒564 ☎(06) 385-1815

中部センター

名古屋市北区辻本通1-10 シンワビル

〒462 ☎(052) 914-1728

多方面で活躍する新鋭機群

FUJI ELECTRO DERBY フジ・エレクトロ・ダービー

謹賀新年
今年もよろしく!!

特長

- ①ゲーム機として使用しない時は家庭用テレビが見られます。
- ②ゲーム中でもリモコンスイッチで切換えができます。
- ③本体から配線で客席にテーブル型2人用ディスペンサーが何台でも調節可能で飲食しながらプレイできます。
- ④テレビ、VTRは全国で70%のシェアを占めているビクター社の製品を使用しております。
- ⑤御希望の方はリモコンスイッチの順序を変えることもできます。
- ⑥1人用でも出来ます。5台並べて10人用になりゲームコーナーでも使用できます。



●フジ・エレクトロ・ダービー
高さ………1,700mm
巾………670mm
奥行………330mm

●テーブルサイズ
高さ………660mm
巾………600mm
奥行………900mm

モデル
チェンジ
完遂

PICCADERRY DELUXE

ピカデリー・デラックス

待望の新機種登場デス!!
2WAYで20円用にも切換可能。



FUJI TELEVI-FIVE

フジ・テレビファイブ

一般家庭用テレビに配線が出来お客様に楽しく遊んで頂けます。なお、カジノコーナー、観光ホテル、スナック、バー、ヘルスセンター等いずれの店でも多額な収益が得られます。100円ゲームの傑作。

●特徴

ラケットを大小自由に出来ます。ボールを早くしたり遅くしたりする装置もあります。



高さ………390mm
巾………400mm
奥行………110mm

FUJI RACEWAY DE-LUXE

フジ・レースウェイ
デラックス

道幅が広くなったり
狭くなったり
スリップゾーンもある



高さ………1050mm
横幅………660mm
奥行………900mm

総発売元



フジエンタープライズ株式会社

東京都大田区南千束 2-1-6 〒145 ☎(03)728-4311(大代表)

フジエンタープライズ(株)札幌支社 〒062 札幌市豊平区平岸2条3-7-1 ☎(011)841-2087(代)
 フジエンタープライズ(株)四国支社 〒790 松山市松前町2丁目4-1 ☎(0899)32-2524(代)
 フジ・リース株式会社 〒145 東京都大田区東雪谷1-1-5 ☎(03)728-4651(代)

ユニバーサルファミリー



大小の遊びを
メダルに
息の長い遊びです。



SUPER STAR

華麗なる
ゲームの
競馬ゲーム
リズムと
組合せの
おもしろさ



NEW KENTUCKY DERBY

BIG & SMALL



2WAYでメダルと
10円玉。右か左か。

人気ある潜水艦ゲーム



SONAR ATTACK

あなたも
ラブチャンス!!



PUNCH DE DATE



ORIENTEERING

マイクロプロセッサ使用のフリッツバー

近日発売予定

子供の世界にメダルで再ゲーム



MINI-ROULETTE

DOUBLE OR NOTHING

UNIシリーズ(両替機)



入賞球とタイマーの競馬パチンコ。



4 IN LINE

ビンゴの組合せでパチンコを



COIN ROCKET

月面に着地するゲーム。チャンスも2回。



UNI 1500

1000円
500円
100円
の
すべてを両替



UNI 1000

1000円札を100円玉に



UNI 100

2~12枚までスライドSWで枚数調節。

ユニバーサル販売株式会社



東京本社
名古屋営業所
大阪営業所
信越地区

東京都台東区上野5-11-1 植松ビル
名古屋市中区錦1-8-1
大阪府吹田市南金田2-12-35
株ガルフ新潟県上越市大字藤巻865-1

TEL (03) 833-9581
TEL (052) 232-1167
TEL (06) 385-6800
TEL (0255) 24-4031

EVR BASEBALL



ベースボール

新発売!!

外人選手による本格野球で
新ゲームスタート。
高度なシステム採用。
ボーナス配当も!!

EVR RACE 5

イーヴィーアール・レース



5人用

新しくミニマスタタイプができました
スペース、価格もお手頃
新たに障害レースも!!

SIZE
2,250×1,140
×1,650mm



SKY HAWK



設置面積
W1,230mm×D2,200mm
(プレイヤースペース含まず)

スカイホーク
むかってくる戦闘機を機関砲で撃墜!!
迫力ある大型スクリーンと16ミリ
ムービープロシエクターで偉力発揮

着実に売上げを伸ばす

De-Luxe CLEAN SWEEP



クリーンスweep

H 1422mm
W 740mm
D 900mm
Weight 90kg

WALL STREET

ウォールストリート

舶来ビンゴの
人気機種!!
6-CARD



NEW YORKER

ニューヨーカー

国産IC
ビンゴの傑作!!



株式会社 ツムラ

〒536 大阪市城東区諏訪2丁目7番3号 ☎06(969)3531(代)

代理店 名古屋ジューク株式会社 〒464 名古屋市千種区鏡ヶ池通3-6 ☎052(781)6380

高信頼のメカニズム

利益抜群を実証。

バイキングゲーム

ユーフォー

新発売

バイキングの遊び方

- ★10円玉を投入口から入れ、回転する宇宙ステーションにうまくドッキングさせると、10円玉はステップポイントに静止します。
- ★次に右のボタンを押すと、10円玉はステップポイントから打ち出され、宇宙空間を着陸へと飛行します。
- ★10円玉が火星の当り地点に着陸すると電子チャイムが鳴り景品が打ち出されます。
- ★押しボタンを押し放しにしても、ステップポイントのソレノイドが故障しないように、保護タイマー装置付です。
- ★宇宙ステーションの回転は、三枚重ね一体回転構造ですから、回転板の摩耗、10円玉のかみつき等が起りません。
- ★スクリーン基板は特殊銅板を使用していますので直射日光による画面のそり、ゆがみが生じません。また、静電気をセーブします。
- ★当り確立は天釘、底釘により調節できます。



《仕様》

H1350%×W600%×D410%
 AC100V50/60HZ(電源コード長4.5m)
 使用電力 23W~35W(最大時)
 重量 約30kg
 金庫(別鍵)10円玉3000枚
 通産省準 型式認可済

《仕様》

高さ 1,450%
 横幅 580%
 奥行 300%
 重さ 45kg

なぞの物体
 "UFO"をキャッチ
 このスリル、この迫力、
 このカッコよさで
 人気独占!!



株式会社 ベンドジャパン

本社 〒556 大阪市浪速区水崎町18番地 TEL. 06(643)3857 (大代表)

沖縄支店 沖縄ベンドジャパン
 〒901-22 沖縄県宜野湾市宇伊佐44 ☎09889(7)4631
 東日本支店 千葉エンタープライズ
 〒276 千葉県八千代市八千代台西5-1-4 ☎0474(85)3237