





# ずらり並んだ精鋭機!!

# たのもしい

# あいつ 彼奴...



総発売元



## 株式会社 **ベンドジャパン**

本社 〒556 大阪市浪速区水崎町18番地 TEL. 06(643)3857(大代表)

沖縄支店 〒901-22 宜野湾市伊佐44 TEL. 09889(7)4631

株式会社西日本ベンドジャパン 〒745 徳山市今宿町1丁目16 ☎0834(21)0279



自販フェア会場見取図

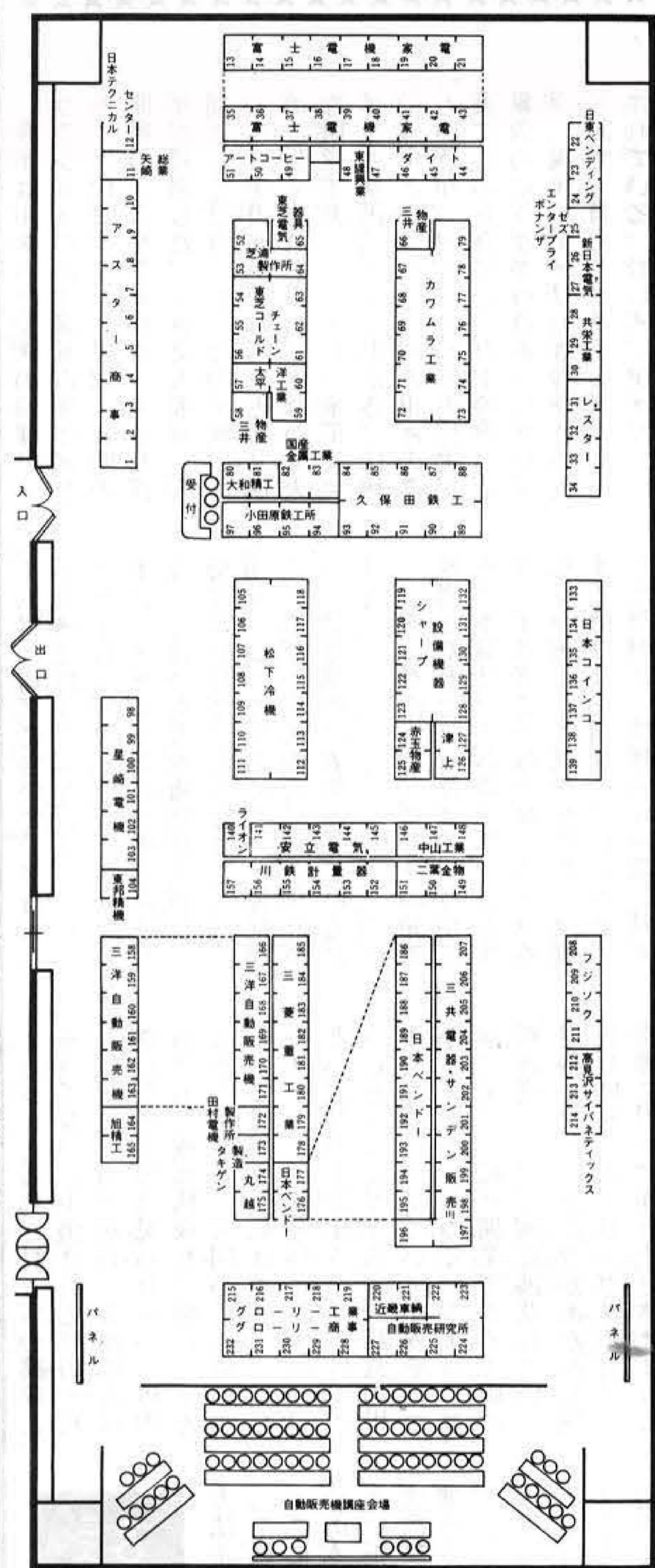

# 生活に密着した最先端産業

## 第14回自動販売機フェア開催

「生活環境との調和」をテーマに第十四回自動販売機フェアが十月二十二日から四日間、東京平和島の流通センターで開催され、同時に特別企画として「自動販売機講座」も開かれた。

同フェアは日本自動販売機工業会(東京都港区西新橋三の六の三、芝ビル、四三三―七四四三、黒河力会長、略称JVM A)主催によるもので、自動販売機等の展示を中心に、一方では大学教授などの権威を招いて会場で講座を開催。①オペレーションシステム、②中身商品、③機械自体、④通貨対策についてそれぞれの未来像を討議した。

出展参加は四十八社でNEC、久保田鉄工、東芝、富士電気、三菱重工などの大手企業とともに自販の専業メーカー、デューラーも多数参加した。とくにコインシステム、コインホッパー、紙幣識別機などは毎年、より確実な技術の進歩が見受け

AUTUMN 1975 Vol.3

GF 季刊ゲームファンタジア

特集1 秋の夜長の小粋な散歩  
特集2 「ザ・ダービー」徹底研究

メダルゲーム場運営基準による強磁性体適合品

### ステンレスメダル

★規格も±300ミリ以内と高精度、滑り、積重ね、カッティング性能も抜群

★指定マーク製作 ★1000枚より地方発送

株式会社 東葉興業 千葉県八千代市八千代台西4-7-10  
TEL. 0474-83-3401

でも多くの問題を抱えており、先ほど実施された「サービスステッカー」の貼布など、あらゆる面にわたって問題解決に迫られている、と言える。

### GF第3弾!!

季刊雑誌「ゲームファンタジア」第三号(発行)東京都世田谷区成城九一三二―三、四八四―二五四五、(株)シグマは競馬ゲーム機の決定盤と言える「ザ・ダービー」を徹底的に紹介しつつ、目下、都内八カ所の「ゲームファンタジア」で販布中である。(写真は同号の表紙)

### ダイヤ商事に 破産宣告

五月末に倒産した(株)ダイヤ商事(大阪市浪速区元町四の三三五)ならびに同社長橋本清彰(池田市石橋二の八の十二)に対して、十月二十二日、大阪地方裁判所第六民事部は破産を宣告、公告した。この破産宣告は、会社については大阪パシフィックペンディング(株)が、また個人についてはレジヤータープライズ(株)がそれぞれ同裁判所に申請していたものである。

### 事務所移転

レジヤータープライズ(株)大阪市北区此花町二の二十、千代田ビル東館六三三、三三三―七五五二。近藤邦夫社長。

## メダル貸機と両替機が一緒になったニュータイプ

## 両替機 UNI 1500



使用可能な金額の種類は、100円硬貨、500円札、1,000円札の三種類です。機能的には、100円硬貨をメダルに、500円、1,000円札を100円硬貨に両替します。

**総発売元**  
ユニバーサル販売株式会社  
東京・東京都台東区上野5-11-1(植松ビル)  
TEL. 03 (833) 9581 〒110  
大阪・吹田市南金田2-12-35  
TEL. 06 (385) 6800 〒569

**製造元**  
株式会社 ユニバーサル  
栃木県小山市粟宮1928 〒329-02  
TEL. 0285 (25) 5521

**ユニバーサル グループ**

株ユニバーサルプレイランド  
TEL. 0285 (24) 4086

株カワクス  
TEL. 06 (745) 2784

株総商  
TEL. 0564 (31) 5724

株フジ娯楽  
TEL. 02744 (2) 3585

株ユニエンタープライズ  
TEL. 0222 (86) 9611

株沖縄ベンダーズ  
TEL. 0988 (77) 5390





今年ルネッサンスの巨峰、ミケランジェロの生誕五百年にあたる。近代ヨーロッパ思想、文明の開祖の一人が生まれて、実に五百年が経過した。まさに人間が、人間として目覚めた一つの契機であった。デカルトとならび近代文明の決して忘れる事のできない偉大な財産であった。また、来年はアメリカ建国二百年にあたる。伝統の違いというか、文明の重さの差というか、ヨーロッパとの相違が、実にこの五百年と二百年の違いに象徴的にかがわれる。しかし反面、現代、アメリカは豊かさの代名詞で、自由とダイナミズムにあふれている。むしろ、アメリカにないこの伝統と歴史が、今日の豊かな国、アメリカ文明を育くむ原動力になったのではないか、逆説的にそう考えることもできる。

### 店名にも性格反映

前項でメダルゲーム場の商品領域について考えた。豪華な店舗とか、親切的接客マナー、ひいては店の雰囲気といった様々な要素が混在するため、ややもすれば他の一般の水商売のように人的サービス等が、ゲームと同等、あるいは同列に捉えられ勝ちな危険があった。こうした点はともすると、取り扱った商品の本質が何んであったかをしぼしば見失なわせる事になり、商品たるゲームについて無知であつたり、粗雑に扱う店が出現するなど、メダルゲームの全国への普及過程で見られた様々な誤謬と問題が、この一点に如実に集約されていいたと言える。ゲーム場を細部にわたり分析、腑分けしてゆけば、何が本質の商品で、何が補助的要素であるか、ゲーム機業界に少しもたずさわった人であれば、容易に理解できたはずである。こうした本質的な見落しが、一見、なんでもない事として受け入れられ、気がついた時は、顧客のニーズとかけ離れた別な代物に変身している事になる。



ゲーム場の店名について、私は実に不思議に思う。「カジノ」「カジノゲーム」何々という店名が実に多い。メダルゲームと呼ぶよりカジノと言った方が通りが速いし、分り易い位だ。こうした「カジノ」何々といった店名にも、一体何がメダルゲーム場の商品なのかという誤謬が端的に表現されているようだ。

メダルゲームの発祥とその発展経過をたどってみれば、明らかにその本質はゲーム場、ゲームを商品とする場に外ならない事が分る。私は今更ここで誰かを批判、非難する積りは毛頭ない、むしろそうした批判は、皮相的な現象に対する関わりであり、業界の本質的な経緯には何んら意味をなさないであろうと思われるからだ。従って、一つの現象をマスで捉えようとするか、と考える私の本意を御理解頂きたいと思う。

カジノと通称される店の構成と、そうでないと主張される店のそれと対比してみた場合、表面的にはさしたる差異は見られない。店内装飾も、機械構成も、働いている人達の場合も、大同小異の観がある。では何故、私はここで、「カジノ」云々の話を持ち出すのか、という疑問も出よう。それは、こうしたメダルゲーム場の経営の根本的な在り方について不安を持つからである。かつて、ポーカーが、実に手軽に開業できる手頃の新商売として全国に波及していく過程で、ポーカーがあなたも指しただけを、ポーカーメーカーの指導に沿って作り上げさえすれば、商売としてそれでよし、とされた事実を私達は眼のあたりに見てきた。一体、ポーカーがどんなスポーツであり、何がプレイヤーを駆り立てる要素であったか、接客はどうあらねばならぬか、否、経営方法すら不確かにしか修得しなかつた経営者がなんと多かつた事か。そこには全くのところ、需要と供給の本質的な対応が無視されてきたと思われ。今更ながら「開店当初は馬鹿みたいに客が入り、儲かって仕方なかったのに、今じゃさっぱり。一体、あの客はどこへ行ったのか、さっぱり分らん」とこぼされるポーカー場のオーナーの話も聞くにつけ、その安易さが、儲かった過去の事実こそが、実は不思議に思える。ポーカーが、普及する過程で旺盛に拡がった大衆のニーズは、既に変質し、現在のポーカー場では引きつけ得なくなつてしまつた現象の本質を正視しなければなるまい。ここでこの点に深入りするつもりはないが、ポーカーが、画一的な施設産業の枠を踏み越えられなかつた点に衰退の原因はあろう。言い換えれば、営業ノウハウが画一的で、開業は安易であつた代りに、商品の質的向上、多様性への対応が困難な業種であつたとも言えよう。と同時に、経営への努力、安易さの点も指摘されよう。

### カジノは賭博場?

メダルゲーム場に設置されている機械を見て、多くの人は、スロットマシンからラスベガスを連想し、「あたかもラスベガスの賭博場のような」と表現する。印象として彼の眼にはそのように映じたのであろう。あるいは、アメリカへ旅行しようとする人が、まずは小手調べにとメダルゲーム場へ行き、ラスベガスへ立ち寄つた時、面喰らわぬよう練習しようとする。こうした現象は、ある意味ではそのまま悪いとか良いとか言う前に事実として日常事のできごとである。少なくとも客が勝手にその目的をもってメダルゲーム

ニュース、「ご意見を編集部へ  
☎06(三三四)0309代

# ハイセイコーが タケホープか。

名馬5頭の疾走をカラーテレビで再現する

# EVR RACE

メダルゲームマシン  
EVRダービーはカラーテレビを使って、名馬ハイセイコー、タケホープマーチス、シンザン、スピードシンボリの追真的レースを再現。音響効果も実況さながら、メダル方式で勝馬を当てるスリリングなマシンです。メダルのペイアウトは、ホッパーシステムで迅速に払い戻されます。2人用ディスペンサーユニットを組合わせるだけで何台でも設置できます。ほかに1人用もご用意しています。



## 任天堂システム(株)

本社 東京都千代田区神田須田町1-22 TEL (03)254-1647  
関西支社 京都市東山区福福上高松町60 TEL (075)541-6111





場を訪れたとしても非難される性質のものでもない。しかし、そうした側面は、客の側の事情であり、店の側が、そうした姿勢を打ち出すとなれば、話は違ふ。

カジノは賭博場の呼称であり、まさに賭博を為す場である。「メダルゲーム協議会」(全日本遊園協会)で採択されている「運営基準」の中に、賭博を連想する店名、宣伝文言等を使用しないという一項が含まれている。この一項は、単に「賭博場」と呼称しておきながら、換金、換物をしないのは看板に偽りありという点のみならず、ともすれば、スロットマシンにつきまとう反社会的な(側面幾多の不心得者が、スナックの片隅等にスロットマシンを秘かに設置し、無法行為をしてきた私達業界の影の部分も、残念ながら事実として存在していたし、この点については、取締当局の御尽力で再三、検挙して頂いたという有難くない事実は、報道されている通りである。こうした不心得者も、残念ながらメダルゲーム場で使用されているのと同型の機械を使用していた訳で、いわば、この本物の賭博場が、実態が明らかにされ、検挙の報道がなされるにつれ、スロットマシンを含めて、メダルゲーム場の社会的評価も、どうせ似たものではないかというものに引き下げられかねない故である。いわば、業界にとつてのマイナス要素を極力払拭するために外ならない。

不幸な事に、前述の「本物賭博場」なるいわゆるアンダーグラウンドの不心得業者の取り扱った機械とメダルゲーム場の機械が、同一であるため、同一の業界であると思われされる。メダルゲーム場はその存立の根拠として、システム運営を特色とするゲーム場である事を再三指摘してきた。その結果、いわゆる賭博機械がゲーム機として我が国で使用できる可能性が生じた。メダルゲーム場はいわば、賭博禁止の絶対条件の上に成立していたはずであった。不心得者の違法行為は我が国では決して許容されはならないし、賭博禁止のノウ

カジノと言う時、客はあたかも賭博場を連想すると同時に、ひとつとしたあのスナックと同じようにメダルは金に換えてもらえるのかも誤解するかも知れない。この賭博から連想する陰湿なイメージが、ゲームのイメージを上回り、一体この店の商品はほんなか、訳が分らなくしてしまう余地がある。ラスベガスの賭博場の雰囲気を感じているのか、マカオの賭博場へ遊びに行く練習のため、の機会を売っているのか、それともゲームとしての楽しさを売っているのか、俄然、不明となる。

たとえどう受けとられようと、客が入り、儲ければよい、という

考え方もあるだろう。何が売られていても構わない、要は売れば良いのだと考えている経営者もあるようだ。客が入り儲かっているような店の通りに真似て作りさえすれば、たとえ理屈はどうあれ構わない、こうした傾向は、どの商売にも多々見られるが、多くの場合、もし、この商売が駄目になれば、又次に儲かりそうな商売へと転換すれば良いと考えている人達を中心である。メダルゲーム場も、一つのファッショナブルな商売で、かつてゲーム場がこれ程儲かった例はないし、今後もないだろう、だから今一番儲かる一つの業種としてメダルゲーム場を開業するにすぎない。先の将来、ゲームを商売として続けてゆく気などない、従って本質とか理屈など、どうでも良いと考えられているのだろうか。

このように見ると、我々業界の構成は実に奇妙である。根っからのゲーム一筋の人と、違法な

どなんのそののアングラ、一時的に目下ゲーム場経営。なんと雑多、なんと不可解な業界であろう。

**確固とした考えを**

メダルゲーム場が、一つのファッショナブルな商売ではなく、営々と続いてきたゲーム場の経営ノウハウの一つの到達した一つの発展形態であると思えば、それは決して理屈抜きではすまされない。五年も前からゲームの仕事をし、今、ゲームの仕事にたずさわり、十年後もゲームの仕事をし、私達の子供もまた、ゲームで身を立てる、こうした連続した流れの中の一つの形態である以上、一部の不心得者や、明日をも知らぬ新規参入者の為すがままに放置する事はできない。確かに指導と統率は必要であろう。我々の業界が何を販売する事で成り立っているのか、販売商品を明らかにし、大衆のニーズに対応させ、限りなく商品の質と内容を展開し続けなければ、ボーリングと同じように、少なからず、衰退の道を辿りかねない。

こうした観点から、メダルゲームがカジノと呼ばれる時、販売する商品が、ゲーム以外の何物かと混同されたり、あるいは似せられたりする危険性が、そのまま商品の固定化、メダルゲーム場の発展性を制約する事につながるのではないかと、という不安を感じさせる。自ら、販売する商品を明らかにし、大衆のニーズに対応させ、次々に商品の質の向上と変化を図り続けられ、ゲームは永遠に売り続けられる商品である。何より、ゲームを研究し、良質な商品へと高める努力を払う事が、私達業界人に課せられた責務でもある。

カジノという店名を現在使っておられる店も、販売している商品は「ゲーム」であるという自覚を持たれ、ゲームそのものを積極的に販売されん事を願う。何より、そうする事が店の増収につながる、業界の発展にもなるのだ。

(二)の項了。以下続)



**ニュータイプで新登場 好評発売中!!**

ダービー グランプリ

## Derby grand prix

**■機械特徴**

- 内部に配当率を約76%~84%までに4段階調整する装置があります。
- 1ゲームメダル投入枚数は35枚です。
- 最高ペイアウト枚数は1,000枚です。
- ペイアウト「ホッパー」使用。
- IC とメカニックの合作。

**■機械仕様**

- 高さ——1080mm
- 横幅——800mm
- 奥行——600mm
- 重量——60kg
- 電圧——AC100V
- 電力——95W

——国産ゲームマシンのパイオニア——

株式会社 **WPE** (元 株本木)

神戸市兵庫区切戸町212-2 TEL. (078) 651-0075(代表)





# 明日の娯楽機械を提供するエスコ貿易!!

8人まで同時に遊べ、ドライブゲームのおもしろさを最高に生かしたビデオゲームの最新機。

1/2の確率を狙う。ゲーム遊びの原点を鋭くついたニューマシン、ニカ所チャンス付。

2人で戦闘機の撃墜を競うスリルと魅力あふれる最新のビデオゲーム機。



INDY 800



ビッグチャンス



ANTI-AIRCRAFT

**E-SCO TRADING CO. INC.**  
株式会社 エスコ貿易

本社 東京都目黒区大橋1-7-4 (久保ビル3F)  
〒153 TEL03(462)0477(代表)  
ショールーム 東京都目黒区青葉台3-18-10(第一目黒橋ビル102号)  
〒153 TEL03(464)1415・1419  
株式会社 大阪エスコ貿易  
大阪市西区新町南通り4-53(新町ビル3F)  
〒550 TEL06(532)3380

# GOLDENTRY



ゴールドントライ

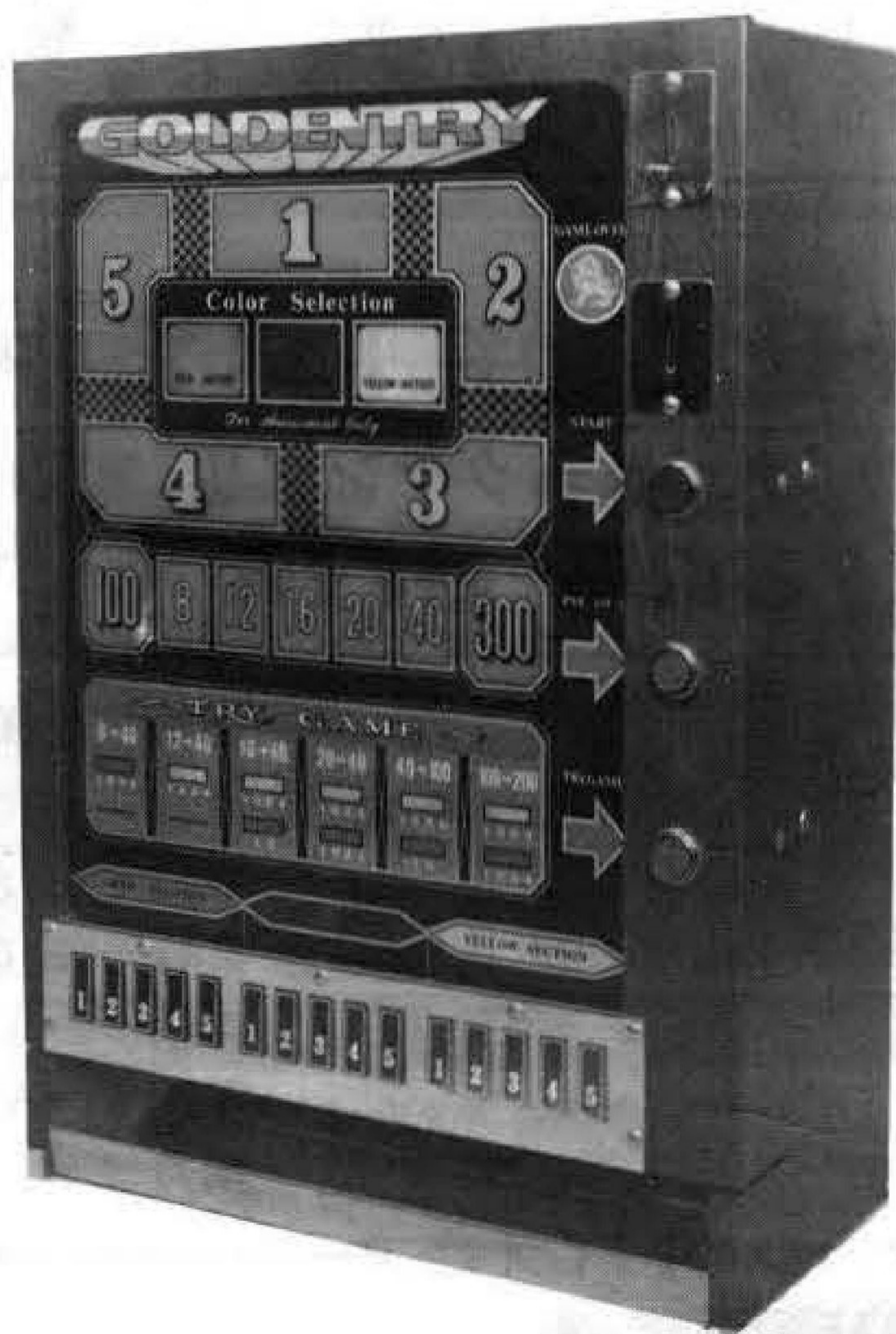

## 噛みしめば味のある奴……

—ICマシンにない奥深いおもしろさを持つメカ製品です。—

- 赤** : 1発狙い(最高300枚) …配当が少なければTRYで勝負。
- 黄** : ハード派(最高100枚) …配当が少なければTRYで勝負。
- 緑** : ドライ派(オール8枚) …じっくり8枚から200枚狙い。

TRY GAME : 8・12・16・20 TRY→40 TRY→100 TRY→200

### — 完璧なアフターサービス —

当社製品の故障、機械の取扱いの説明等は電話サービスを御利用ください。些細な事でも、誠意をもって当らせて頂きます。  
(全製品のパーツは常時揃えております。)

★当機は娯楽専用機ですので娯楽用にのみ使用ください。

株式会社 **吉山商事**

〒652 神戸市兵庫区湊町4丁目11番地の1  
TEL. 078 (576) 6100(代)



### 千円札両替機

1台で11台に早替り  
その上、働きは五台分!!



値段は紙幣両替機の  
常識を破る七十八万円!!

### 千円札メダル貸機

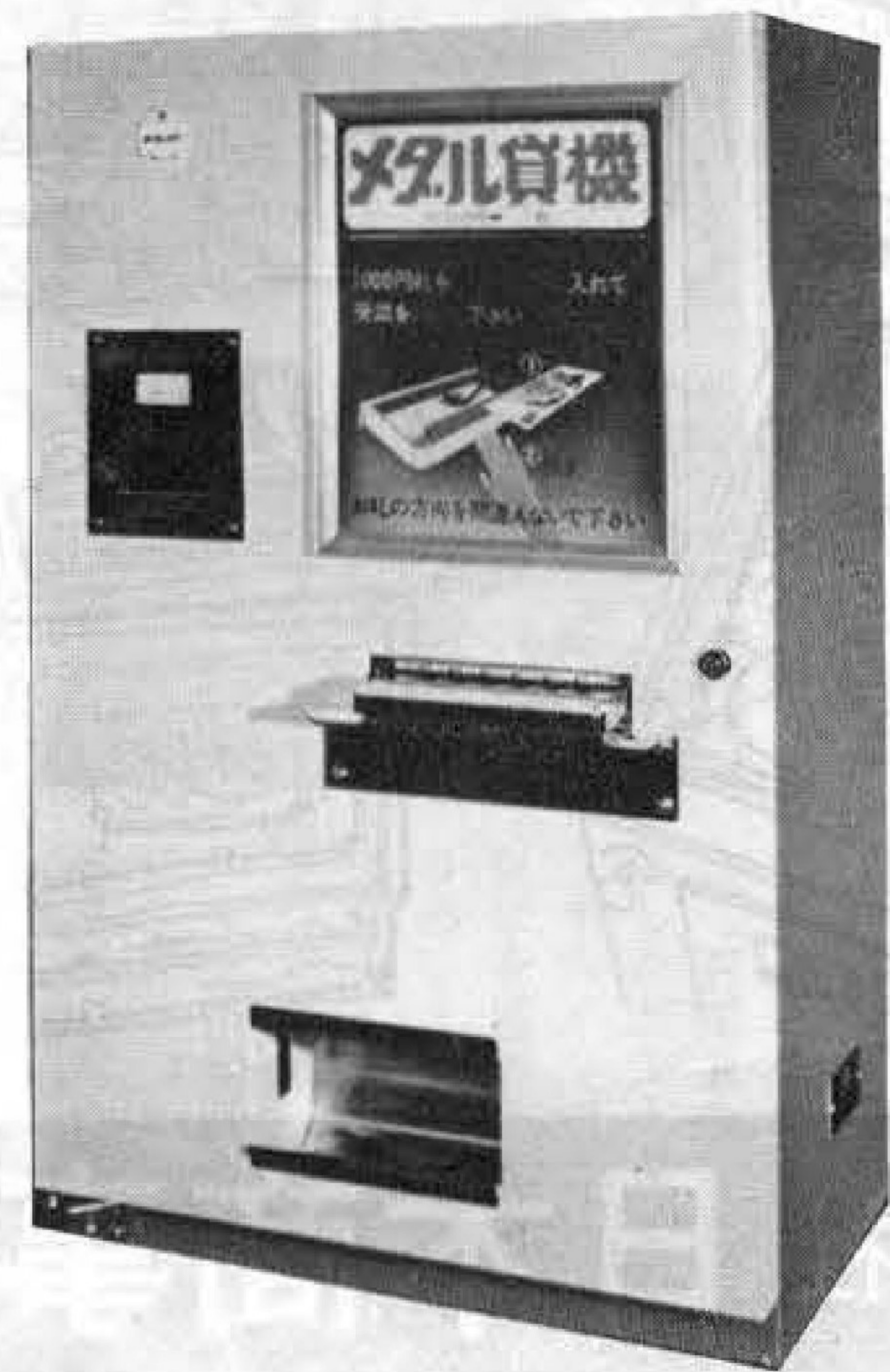

- US 25セントサイズ七、〇〇〇枚収容
- 一〇〇円玉・八、五〇〇枚収容
- 五〇〇円紙幣用もあります。

メダルゲーム場待望の1000円紙幣メ  
ダル貸機、雀球場にでも使用できます!!  
パチンコ店・自動機コーナーでは100  
0円紙幣両替機として必需品の一つです。

- 切換スイッチにより
  - (1)1000円札×1枚→メダル50枚
  - (2)1000円札×1札→メダル20枚
  - (3)1000円札×1枚→メダル10枚
  - (4)1000円札×1枚→100円玉10個
  - (5)他のゲーム機と連結可能  
1000円札×1枚
- 仕様
 

D	350mm
W	520mm
W	840mm
W	36kg
- 他のゲーム機のメーターがあがる
- 他のゲーム機からメダルがでる

HARNESS DELUXE TWENTY フジ・ハーネス・デラックス・トウェンティ

# ジャンボなマシンでジャンボに稼ごう

仕様 横巾1,920mm/奥行4,640mm/高さ2,060mm  
電 源: 100V / 300W / 50, 60Hz  
ゲーム人数: 1人~20人  
プレー時間: 60秒~80秒  
外 装: 高級レザー張り

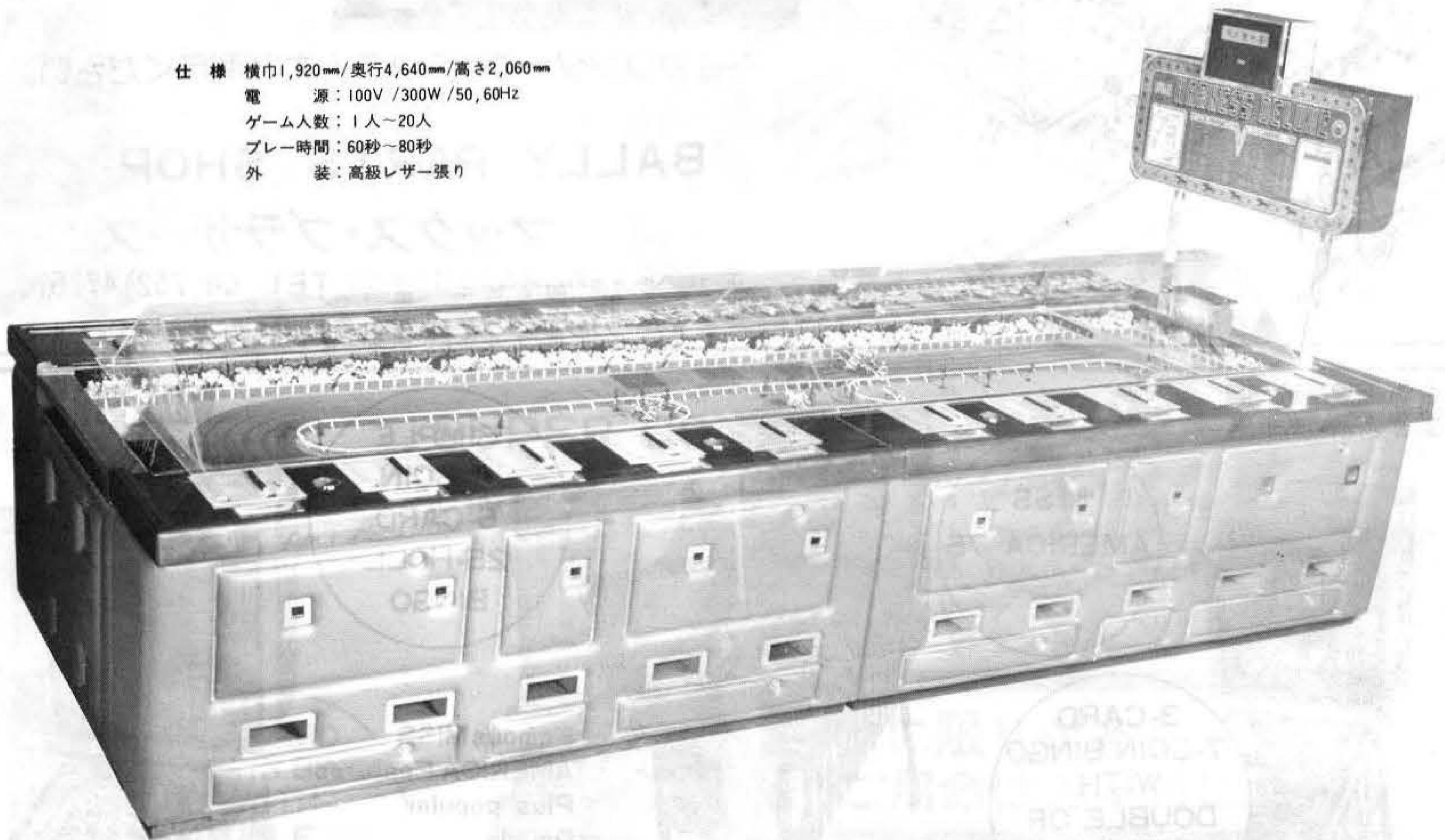

## 娯楽機械の総合商社 株式会社 ツムラ

〒536 大阪市城東区諏訪2丁目7番3号 ☎06(969)3531 (代)

代理店 名古屋ジュークサービス 〒464 名古屋市千種区鏡ヶ池通3-6 ☎052(781)6380



ユースドスロットマシン  
ユースドアーケードマシン

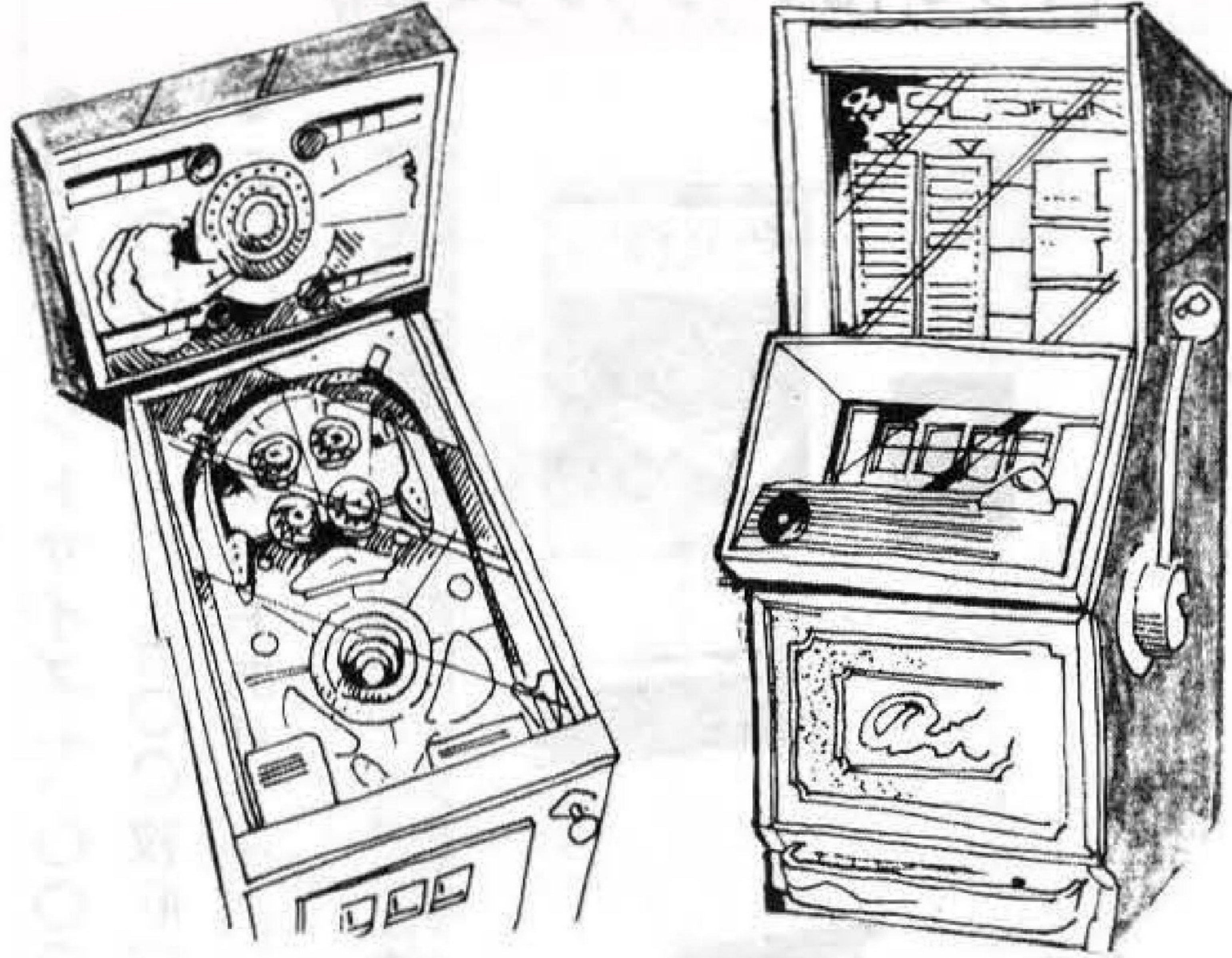

在庫豊富・格安販売中!!

●シーパーク社製ジュークボックス・バーリ社製パーツも格安にて販売致します。

●風俗営業対象品(アレンジボール・麻雀セーター用品)は申請手続きから店舗の企画設計・経営指導まですべて責任をもってお世話致します。

只今人気絶頂!!  
アレンジボール  
——(株)さとみ製——



ミラクルスーパー

株式会社 日本商事

大阪市城東区永田 2丁目 5-9 〒536 ☎06(962)7721(代)

バーリー社製品のパーツならMAXへ

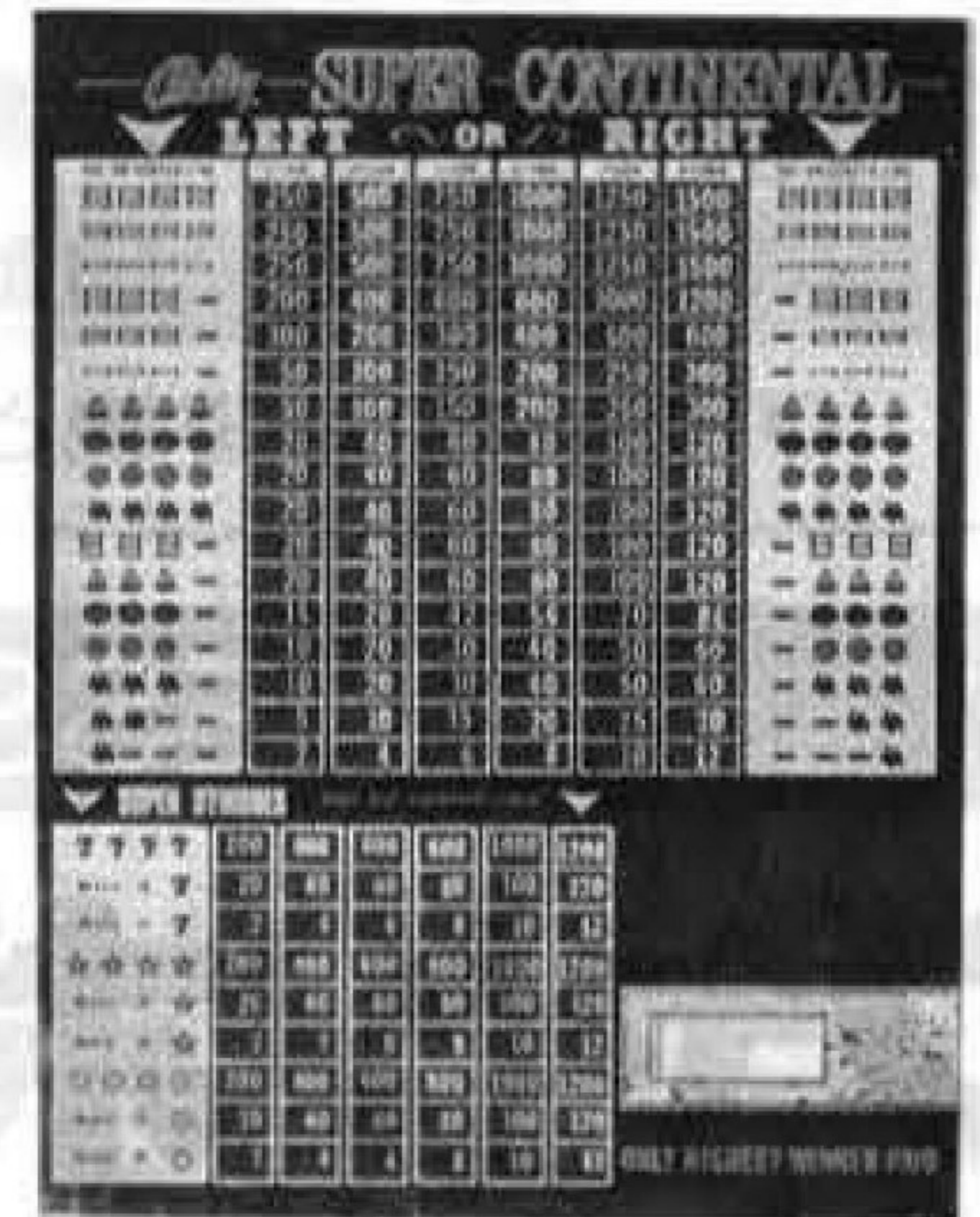
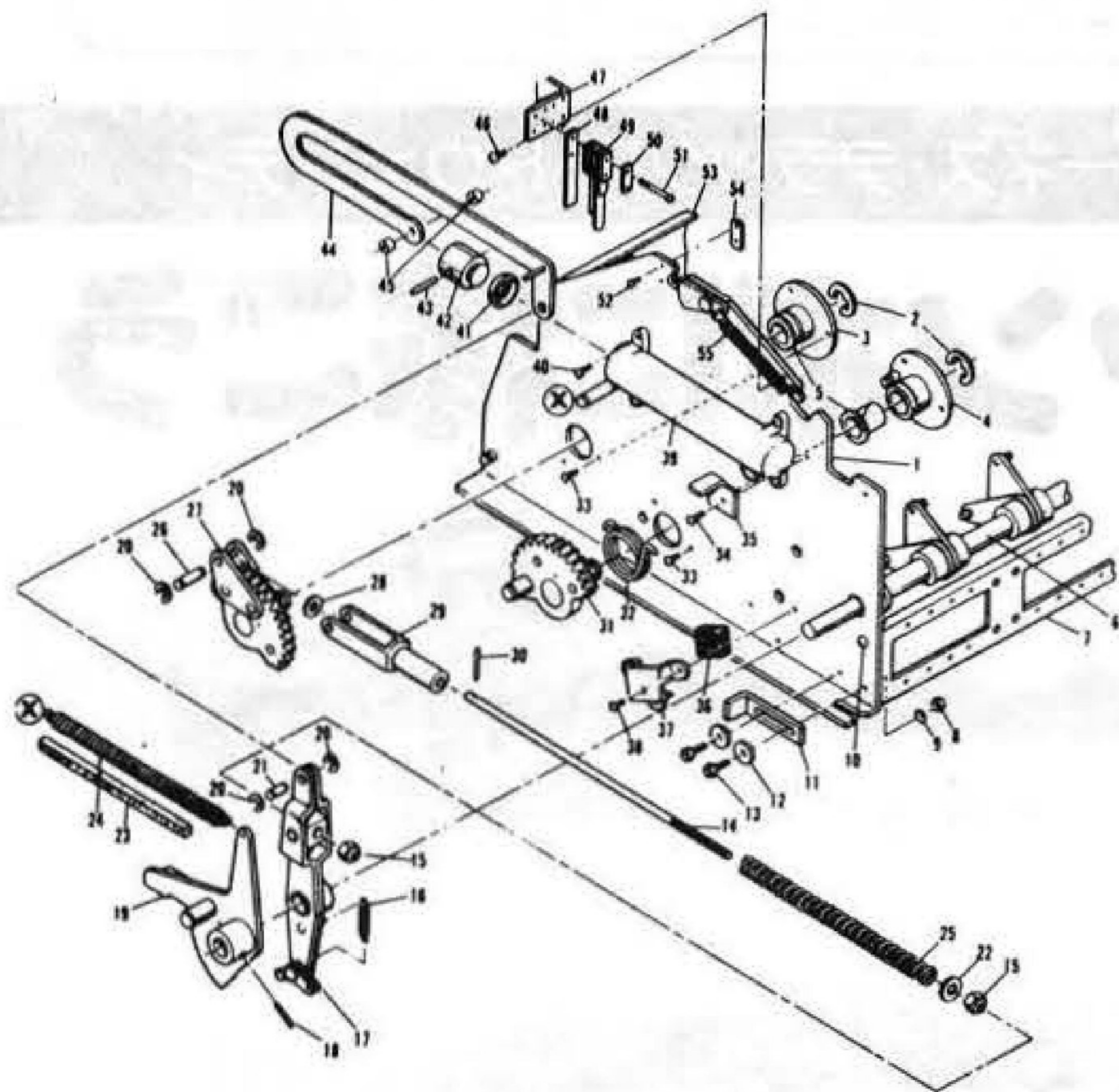

本社カウンター直販システムもご利用ください。

BALLY PARTS SHOP

マックス・ブラザーズ

〒544 大阪市生野区巽北 2丁目 5番31号 TEL. 06(752)4775(代)

★パーツカタログ・プライスリスト等は当社までご請求下さい。

BALLI



MISS AMERICA '75

3-CARD 7-COIN BINGO WITH DOUBLE OR NOHING FEATURE



SIMPLE 6-COIN 6-CARD 25-HOLL BINGO

Famous MISS AMERICA Features Plus popular Double or Nothing

WALL STREET

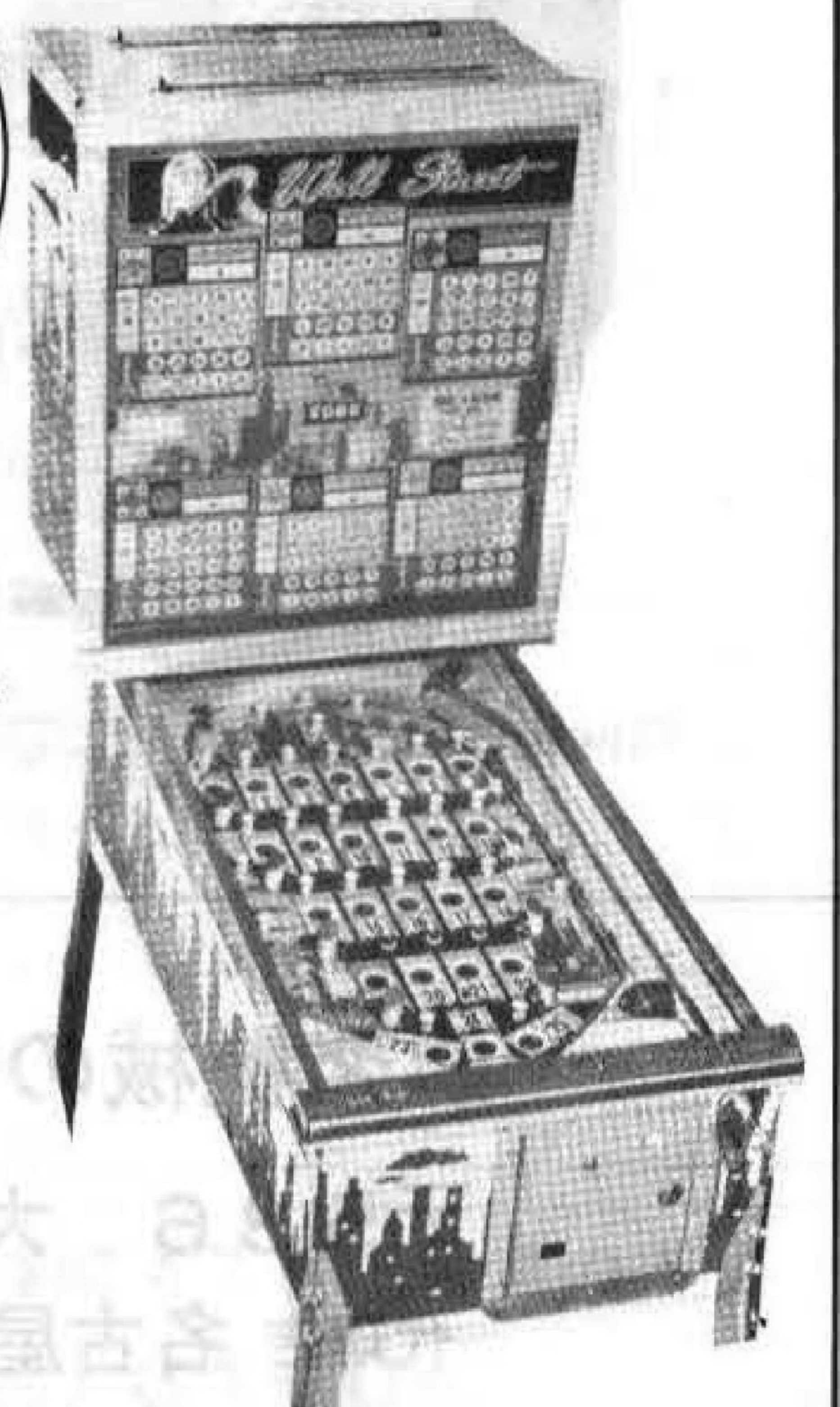

バーリーサービス(株)では、国内はもとより、世界各国から優秀なゲームマシンを厳選し低廉価格で販売しております。信用と実績を持つ弊社をご利用ください。

バーリーサービス株式会社

〒542 大阪市南区南綿屋町23-1  
TEL 06 (213) 5 2 5 5



# 組立てが自在のEVR

## 任天堂レジャーシステム

任天堂レジャーシステム(株)本社 東京都千代田区神田須田町一丁目二〇二、電話二五四一六四七、二二、電話二五四一六四七、(一)から、新製品「EVRレース」が発売された。



山内博社長、関西支社 京都市東山区福福上高松町六十、電話五四一六一、二、電話二五四一六四七、(一)から、新製品「EVRレース」が発売された。これは、ビデオ機の中でもっとも耐久性の優れた、EVRシステムを利用したゲームマシンで、二十六インチのカラーテレビを使って、五十九通りのレースを収録してあるフィルムを、一レースずつ自動的に作動させる。また機器はそのまま、EVRフィルムを交換するだけで、いろんなレースが楽しめる。フィルムはカセットにパックされているので、交換も非常に簡単。カラーテレビに映し出されるアニメーションによって、実況中継の快感を味わいながら遊べるから、客受けも最高。メダルの払い戻しも、「ホッパーディスプレイセンサー」の新システムによって、

# 20人用ハーネスデラックス

## フジ・エンタープライズ

現在、各ゲーム場において、その楽しさと豪華さで種々のゲービゲム機の中でも、絶大な人気を呼んでいる「フジ・ハーネス・デラックス」を、より大型化した「フジ・ハーネス・デラックス・トゥエンティ」が、ことほどフジエンタープライズ(株)本社 東京都新宿区北新宿一丁目七十一、電話三六五〇六一、(一)、(二)より、

# 話題のマシン

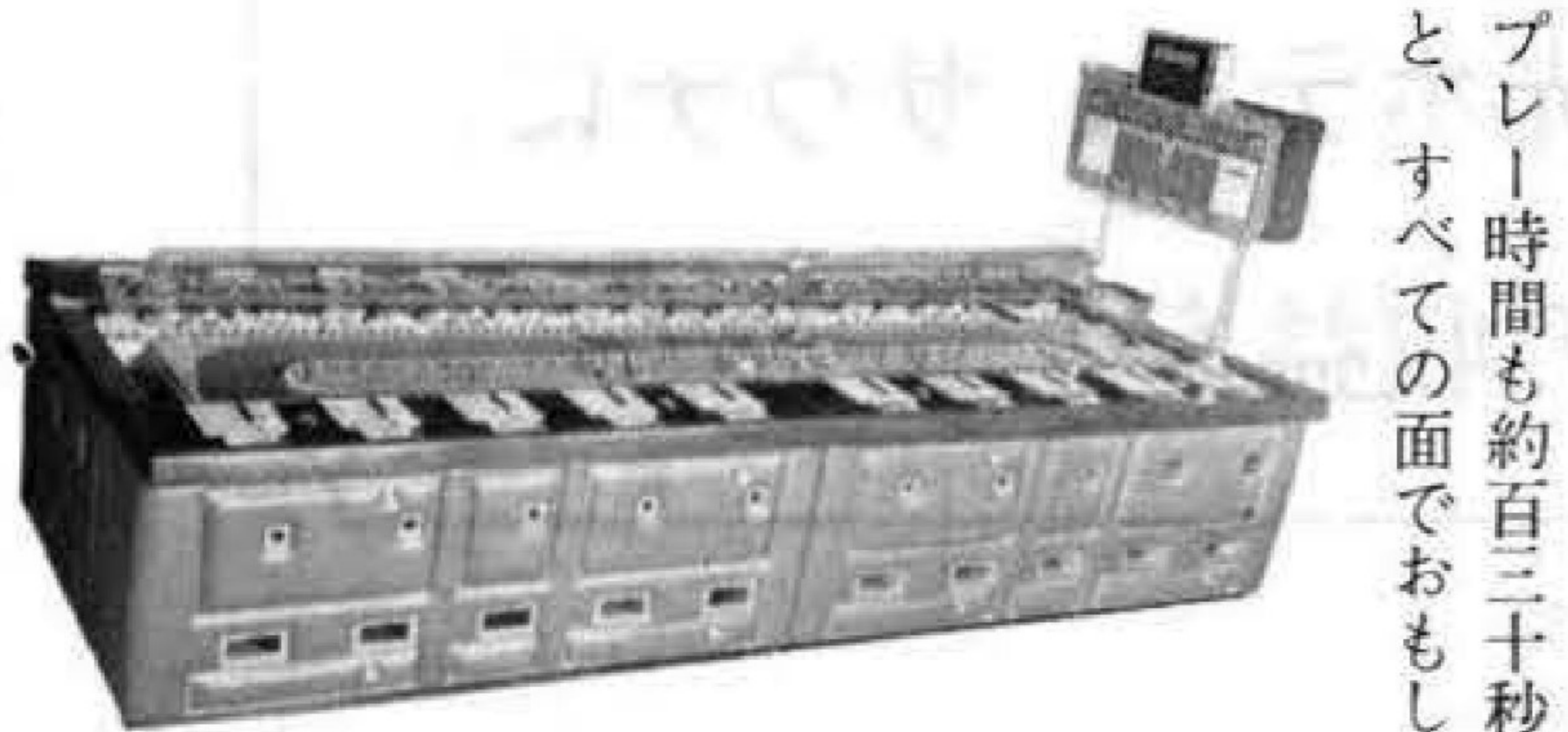

発売となった。これは、従来の「フジ・ハーネス・デラックス」と同じであるが、奥行きが四・六四メートルと、かなり大型化されている。また二十人までが、一度にプレーを楽しめるもの。遊び方は、従来どおり。五頭の名馬によるゲービであるが、ゲーム機の大型化とともに、レース距離も二倍になり、また

プレール時間も約百三十秒と、すべての面でももしろさも倍増することまらざりなし。定価は五百九十五万円と、やや高価ではあるが、外装が高級レザー張りであり、店の雰囲気盛り上げるのにも役立つ。奥行きが四メートル以上である点などから、大型のゲーム場向けである。

# 乗物のアポロスターX

## 明昌特殊産業



宇宙。老江七十九一九、四四五八―三五五七、岡本昌明社長より発売された宇宙ロケット「アポロスターX」。高さ二・一メートルで一人乗り。ロケットカプセルの先端に回転ランプが装置され、回転ギアで上下ツイストに動く。また乗車中には、宇宙電子音が発信し、オールステンレス製。

毎秒四枚のスピードで行なわれるので、ゲームがスピーディーに進められ、現代的と言える。「EVRレース」には、マスゲームタイプと、パーソナルタイプがあり、マスゲームタイプは、二人用がユニットになっており、数台組合わせて自由にレイアウトできることが特徴。五ユニット(十人用)が標準で、定価が四百九十万円。ただし、ユニット三十万円。「パーソナルタイプ」は、すべての機能が一台に組込まれた一人用。テレビは十六インチで、百三十五万円。またフィルムは、ゲーム機タイプは、二人用がユニットになっており、カビをはじめとして、カール、ポートレースなどを取りそろえる予定(三万五千円)。

# ガンズモーク

## 関西精機製作所

三一九二四五、古川謙三社長から発売された。ウエスタン映画から抜けたガンマンが、あなたと早射ちを競う。あなたが勝つと、ガンマンはドラマチックに倒れ、ポイズを取る。この迫力ある「ガンズモーク」が、(株)関西精機製作所(本社 京都市右京区西京極豆田町三、電話



「ガンズモーク」には、レーザー光線を使って作ったホログラムが、世界ではじめて取り入れられている。はじめに舞台前景の柱の影や窓から、五つのマトが出、突然ドアが開き、ガンマンが射ってくる。ガンマンの銃口からは光が出て、発射音、命中音などの音響効果も満点。また広い舞台には、絶えずホログラムのカラー立体像が動いている。定価六十五万円、一プレイヤー百円。簡単にリプレイできるようなシステムなので、充分に楽しめる。

# BALL

# SUPER CONTI

業界の常識を破った奉仕価格で特売中!!

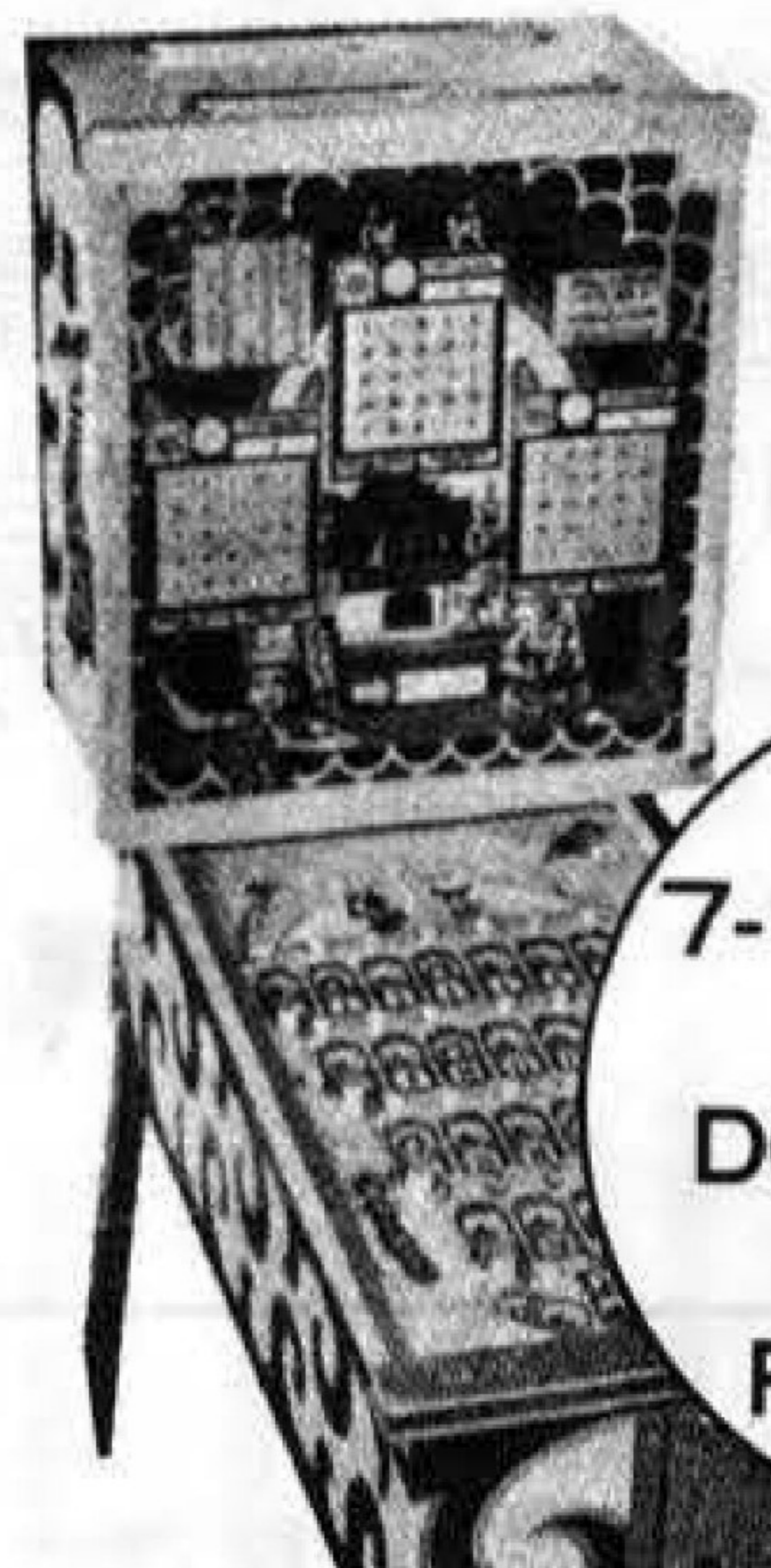

3-CARD 7-COIN BINGO WITH DOUBLE OR NOHING FEATURE

(末端価格 ¥680,000) 現金正価 ¥550,000



(末端価格 ¥580,000) 現金正価 ¥400,000

数に限りがありますのでご用命はお早目に。

バーリーサービス株式会社

〒542 大阪市南区南綿屋町23-1  
TEL 06 (213) 5255





# JAGUAR SUPER SCOPE

メダル及びアーケードゲームコーナーに、  
ドライブイン、観光ホテル、サウナに、  
この新兵器で最高の収益をどうぞ!!

●仕様

横巾/810mm 奥行/950mm 高さ/1,280mm

## LITTLE

## リトル・ハーネスダービー



# HARES DERBY

## ジャガーX・V

華麗なるファンファーレが響き、  
キレイのよいゲートの音とともに各  
馬いっせいにスタート。先行馬あ  
れば追込馬あり、第4コーナーを  
回ってのはげしいセリ合いは、ま  
さに競馬場の臨場感そのもの。コ  
ースは2周半でゴールし、1-2  
から5-6までの連勝複式(15通  
り)で、最高5枚かけ。最高配当  
は500枚で、1回のレースに1人か  
ら何人でも遊べます。

●仕様

高さ/1,170mm 巾/1,200mm 奥行/750mm

電力/100V・325W 91-11185

## 娯楽機械の総合商社 株式会社 ツムラ

〒536 大阪市城東区諏訪2丁目7番3号 ☎06(969)3531(代)

名古屋ジュークサービス 〒464 名古屋市千種区鏡ヶ池通3-6 ☎052(781)6380

株式会社カワクス

〒577 東大阪市稲田1414

☎06(745)2784



# ゲーム場 No.2 Tokyo 新宿のまき

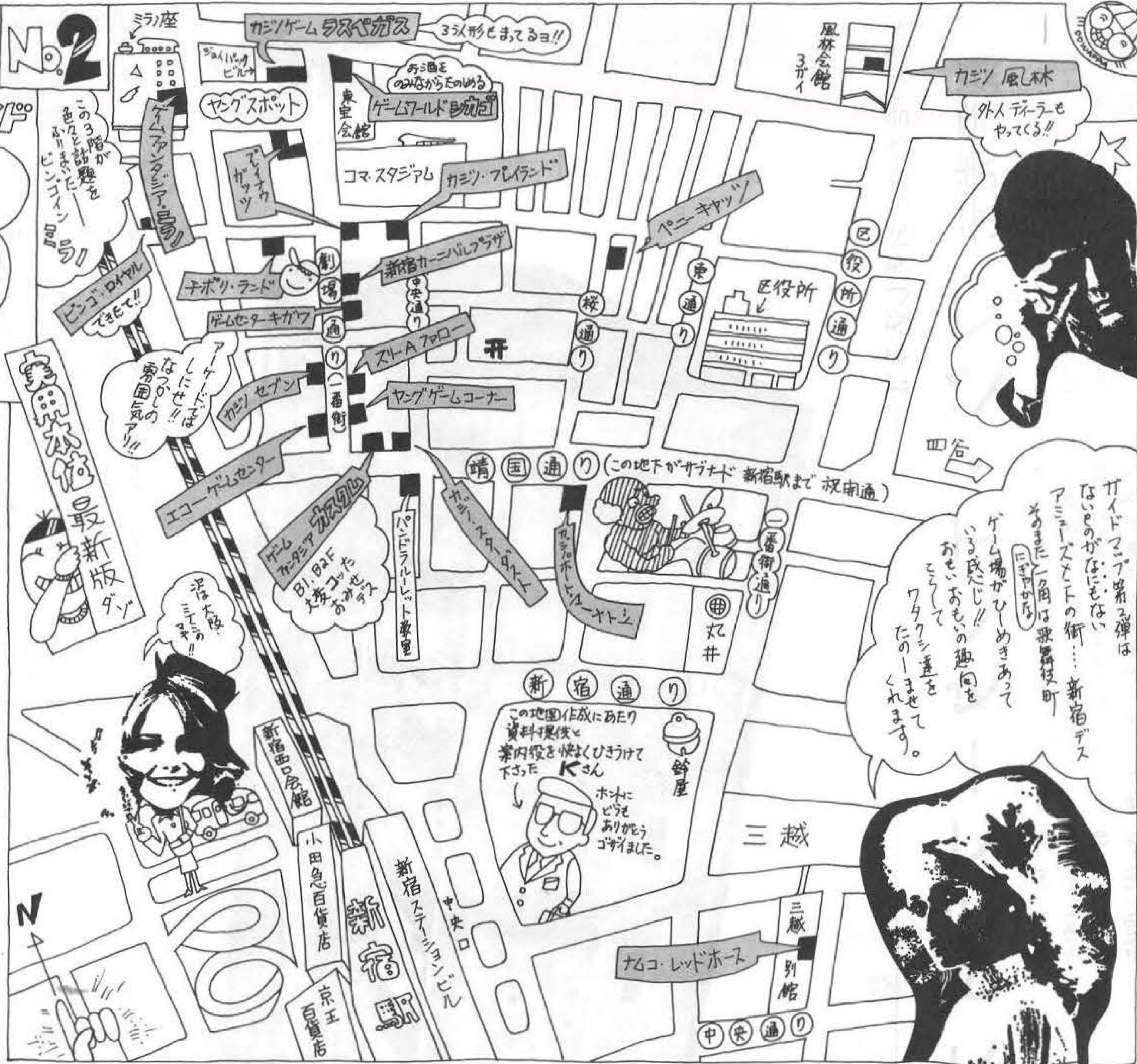

新宿はゲーム場のメッカであり、新たな試みをするには最大の実験場である。ここでは機械ゲームについてあらゆるものが揃っていると言える。繁華街以上のものがこの街にある。歌舞伎町界隈では、各ゲーム場の格差がだんだんとできつつある、と言われる。競争も激しいわけだ。とくに一番街——キガワは個人営業ながら独自の展開で頑張っている。また、必見すべきなのはミラノ三階の「ピンゴイン」。

タイトマンが作る弾はないのがないはない。アミューズメントの街……新宿デス。そのまた一角は歌舞伎町。ゲーム場がひしめきあっている感じだ。おもしろい。おもしろい。ワクワクさせる。たのしめます。

### データ (順不同)

- ゲームファンタジア・ミラノ 歌舞伎町29-2、☎200-0884、本社=㈱シグマ(☎484-2545)
- ゲームファンタジア・カスタム 歌舞伎町17-5、☎208-6382、本社=同上。
- カジノプレイランド新宿店 歌舞伎町18-1、モナミビル、☎208-5833、本社=㈱東京キャビオート(☎404-3056)
- カジノゲーム・ラスベガス 歌舞伎町20、ジョイバックビル、☎208-0125、本社=恵通商事㈱(☎208-5406)
- ゲームワールド・シカゴ 歌舞伎町19、東宝ビル、☎200-0545、本社=ワールドワイド㈱(☎304-6611)
- プレイナウ・ガッツ 歌舞伎町21、☎200-1665、歌舞伎町18-19、☎208-7110、本社=㈱興友(☎200-2722)

- チボリランド 歌舞伎町22、☎209-5517、直営=オスロー商会(☎209-5517)
- カジノ・スターダスト 歌舞伎町17、本社=大星商事㈱(☎208-9501)
- ベニーキャッツ 歌舞伎町7-12-1、☎208-5885、本社=㈱シンコム(☎263-1691)
- 新宿カーニバルプラザ 歌舞伎町18、☎209-0025、本社=エスコ貿易(☎462-0447)
- カジノセブン 歌舞伎町23、☎200-1232、本社=同上。
- ゲームセンター・キガワ、スリーA・ファロ、ヤング・ゲームコーナー、エコー・ゲームセンター、ピンゴロイヤル(歌舞伎町以下不詳)
- カジノポート・マーメイド 新宿3-21-7、東新ビル、☎352-4331。
- ナムコ・レッドホース 新宿3-33-9、☎356-6825、本社=㈱中村製作所(☎759-2311)
- カジノ風林 西大久保1-440、☎209-0861、直営=風林会館(☎209-1411)

### SL-99セット仕様

動力	AC 100V・400W
全巾	5m
全高	2m50cm
速度	1.5km/h
使用料金	1回3周 100円
定員	2人(大人と子供)

### 子供たちの夢をのせて…SL-99

各地のロケーションで高成績実証済!!

#### とくちょう

- SLを素材としているので幼児から大人までご家族そろって楽しめます。
- 乗客の操作によって横揺走行ができます。
- 走行中に録音テープからほんものそっくりの汽笛が流れます。
- 移動・取付が簡単だからデパート・スーパー及び各種キャンペーンの雰囲気作りに最適です。
- 付属品(テント・汽車カバー付)です。

★ お問合わせ・お申込みは

## 株式会社 カワカス

〒577 東大阪市稲田1414

TEL. 06 (745)2784

製造元 朝日エンジニアリング(株)





# 躍進するフジガールズ

# ハーネス・デラックス・20

### 仕様

横巾/1,920 mm 奥行/4,640 mm  
 高さ/2,060 mm 電源/100V 300W  
 プレー時間/60~80秒  
 外装/高級レザー張り

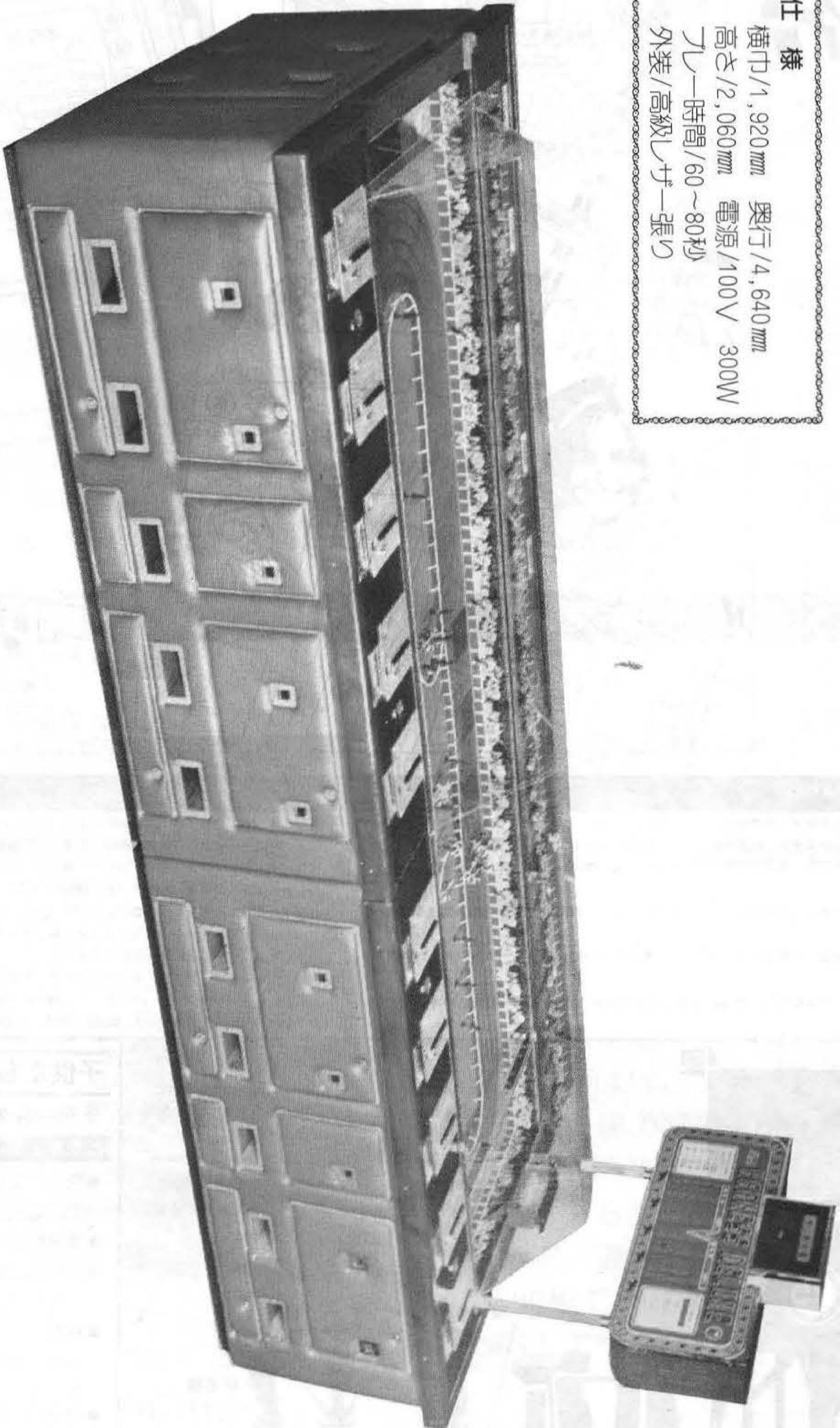

お問い合わせ、お申し込みは

総発売元 **フジ・エンタープライズ株式会社** 東京都新宿区北新宿1-7-21 高沢ビル1F 〒160 ☎ (03) 365-0611 (大代表)

フジ・エンタープライズ株式会社 〒062 札幌市豊平区平岸2条3-71 ☎ (011) 841-2087(代)  
 フジ・リニア株式会社 〒151 東京都渋谷区本町5-37-12 ☎ (03) 378-4961(代)  
 城南プロシエ工業機 〒144 東京都大田区東糀3-13-10第1三喜ハイツ ☎ (03) 744-6641(代)  
 株式会社エーヌエー機 〒577 東大阪市高井田本通3-6-12 ☎ (06) 781-7052(代)

株式会社 山 信 〒150 東京都渋谷区神南1-10-16 (東亜ビル) ☎ (03) 463-2500(代)  
 第一レジャー精機株式会社 〒158 東京都世田谷区瀬田1-20-19 ☎ (03) 709-0888(代)  
 バイタル商事株式会社 〒986-61 宮城県古川市福沼字富沼1-2 ☎ (02292) 3-6711(代)  
 株式会社 ガ ル 〒942 新潟県上越市大字藤巻865-1 ☎ (0255) 23-6701(代)