

POWER PLAY

Markt Technik

Sonderteil:
Nur in
Verbindung
mit Happy-
Computer
3/89

Take-Off mit tollen Tests

- Falcon Amiga/ST
- Blasteroids
- RoboCop
- L.E.D. Storm
- TV Sports Football
- ...und viele andere
Computerspiele-Neuheiten

Bis zum letzten Level

- Viele POKEs und Schummeltricks
- Bard's Tale III: Prima Karten
- Last Ninja II: Die Lösung

Die Spiele der Zukunft

- Live aus Las Vegas: Messe-Kracher von der CES
- Frisch aus Japan: Segas neues Videospiel-System

ACTION · SPANNUNG · SPASS

Treten Sie gegen die besten Boxer der Welt an und erleben Sie Boxkampf hautnah.

RINGSIDE

Lieferbar
für:

AMIGA 500/
1000/2000

ATARI
ST COLOR

COMMODORE
C 64/128*



Distributor for W.-Germany:

BOMICO Elbinger Straße 1,
6000 Frankfurt 90, Tel.: 069 / 70 60 50

*in Kürze lieferbar.

© 1988 by **EAS** Software

Liegnitzer Weg 16, D-4690 Herne 1, Tel.: 0 23 23 / 4 30 22

Auszeichnungen und Auswechslungen

Es gibt absolut nichts im Leben, das auf immer und ewig unverändert bleibt — nicht mal die Besetzung der **POWER PLAY**-Redaktion. In diesem Monat ging es recht stürmisch zu, denn zwei Spiele-Tester schieden aus unserem Team aus, während im Gegenzug zwei neue Gesichter auftauchen. Boris Schneider und Martin Gaksch haben die Spielelester-Zunft verlassen. Wir, die "Hinterbliebenen", wünschen den beiden für die Zukunft alles Gute. Der Kontakt wird bestimmt nicht abreißen: Martin schrieb zum Beispiel den Bericht über die neue Sega-Videospielkonsole in dieser Ausgabe.

Der Abschied fällt uns relativ leicht, weil wir schon zwei prima Nachfolger an Land gezogen haben. Der erste "Neuzugang" heißt Michael Hengst, ist 26 Jahre alt und kommt von der Watterkant nach Haar bei München. Er arbeitete bisher in einem Hamburger Software-Shop. Michael liest gern alle möglichen Bücher, schätzt bei Comics vor allem Richard Corben und hört gern kernige Musik (Vorliebe: ZZ Top). Er hat eine Katze, die auf den eigenwilligen Namen "Dosenöffner" hört. Spieleerfahrung sammelte Michael an C 64 und ST; ein Amiga ist als nächste Anschaffung geplant. Michaels Lieblingsgenres sind Simulationen ("Falcon", "Gunship") und Rollenspiele ("Phantasy Star", "Dungeon Master").

Martin Goldmann (23) sammelte bei einer anderen Zeitschrift unseres Verlags bereits



Die allerbesten
Computer- und Videospiele
werden ab dieser Ausgabe
mit dem **POWER PLAY**-Prädikat
ausgezeichnet

Redaktionserfahrung: Bei "PC-PLUS" war er unter anderem für den Spielteil verantwortlich. Neben MS-DOS-PCs kennt er sich auf Atari XL und dem Nintendo-Videospiel be-

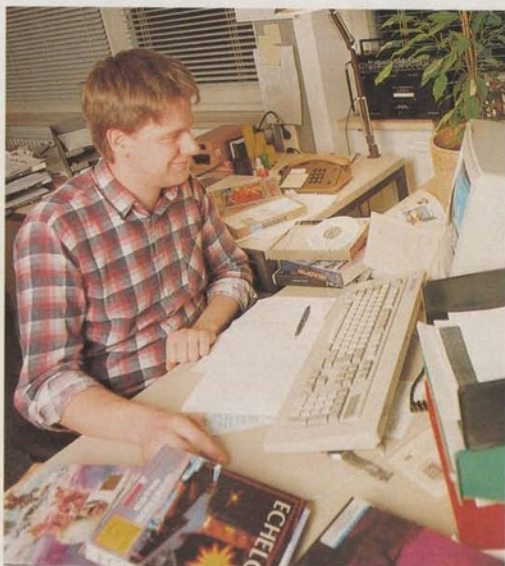

Nachts, wenn alles schläft, brütet Martin Goldmann im Schein der Schreibtischlampe gerne über einem schönen Spiel

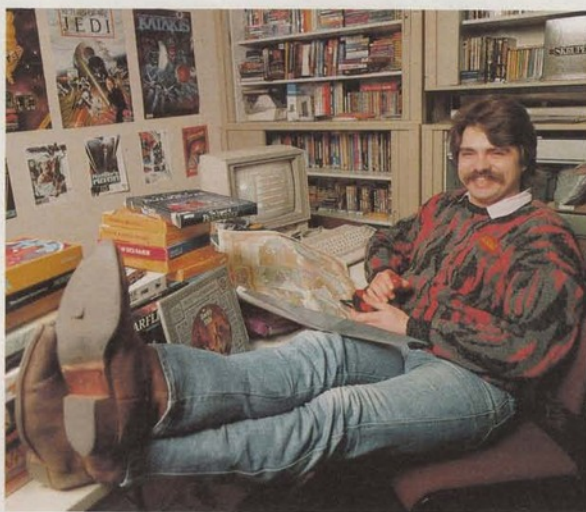

"Laßt die Orcs mal kommen!": Michael Hengst hat die Joysticks schon vorgewärmt

stems aus. Auch Martin will sich in Kürze noch einen Amiga zulegen. Wenn er nicht gerade vor dem Computer sitzt, sieht er sich zum 21sten Mal den Film "Blues Brothers" an oder dröhnt mit seinem 18 Jahre alten Fiat durch die Gegend. Neben Strategie- und Rollenspielen sind ihm gepflegte Ballerei-

en am liebsten: Zur Zeit spielt er gerne "Gradius" auf dem Nintendo und "Ultima V" auf dem PC.

Michael steigt bereits in dieser Ausgabe voll ins Testgeschehen ein. Martin wird sein **POWER PLAY**-Debüt in der nächsten Ausgabe geben. Zusammen mit Anatol und Hein-

rich ist unsere Redaktion damit wieder komplett.

Änderungen gab es auch in einigen Rubriken. Die Hitparaden-Seite präsentiert sich im neuen Layout. Auf Wunsch vieler Leser ermitteln wir jetzt auch die Leser-Hits speziell für CPC und MS-DOS-PCs. Im Aktuell-Teil findet Ihr unter "In der Mache" kompakte Informationen zu brandneuen Spieleprojekten, dekoriert mit vielen feinen Farbfotos.

Bei den Spiele-Tests gibt es etwas ganz Neues: Das **POWER PLAY**-Prädikat. Damit zeichnen wir ganz hervorragende Spiele aus, die auch langfristig Spaß und Motivation garantieren. Wir werden mit dieser Auszeichnung nicht um uns werfen und sie nur sehr selten vergeben. Ihr könnt dafür sicher sein, daß alle Spiele, die dieses Prädikat erhalten, auch wirklich ihr Geld wert sind.

Wir wünschen Euch viel Spaß mit dieser **POWER PLAY** im leicht veränderten Gewand. Schreibt uns doch mal, wie Euch die ganzen Neuerungen gefallen. Wir sind auf Eure Meinung gespannt.

Bis zum nächsten Mal alles Gute und fette High-Scores!
Euer
POWER PLAY-Team

KONIX

NAVIGATOR

KONTROLLE MIT HOHER PRÄZISION!

- ★ ausgezeichnetes ergonomisches Design
- ★ hohe technische Präzision
- ★ äußerst schnelle Bewegungskontrolle
- ★ für Links- und Rechtshänder geeignet

Das ist der neue
KONIX-NAVIGATOR!

Der neue KONIX-Navigator
paßt an folgende Rechner:
Commodore C 64/128
(C16 nur mit Joystick-Adapter)
Amiga
Atari ST/XL/XE
Amstrad CPC



KONIX

Vertrieb: Rushware, 4044 Kaarst
Mitvertrieb: **MICRO-HÄNDLER**
Vertrieb in Österreich: Karasoft
in der Schweiz: Thali AG

POWER PLAY INHALT 3/89

Aktuell

Messebericht:	
CES — Software in der Wüste	6
In der Mache: Programme von morgen	9
Segas 16-Bit-Videospiel	14

Computerspiele-Tests

Blasteroids	19
Robocop	21
Dragon Ninja	21
Superman (Man of Steel)	22
Custodian	22
LED Storm	24
Double Dragon	24
Circus Games	43
Dragon's Lair	43
Warp	44
Night Hunter	44
PT-109	45
Grand Prix Circuit	46
WEC Le Mans	46
TV-Sports Football	48
T.K.O.	50
Zany Golf	50
Legend of Blacksilver	51
FOFT	51

Kurz-Tests

Dungeon Master, California Games, Rock Challenge, Hollywood Poker Pro, Hell Bent, Wanted, Minigolf Plus, Elite	52
Cosmic Bouncer, Falcon, Galactic Conquerer	53
Baal, Menace, Total Eclipse, Typhoon, R-Type, Batman, Pool of Radiance	54
Speedball, Serve & Volley	55
The Bard's Tale II, Star Trek, Manhattan Dealers	56

Videospiele-Tests

Monopoly	56
Golvellius	57
Miracle Warriors	58
Gradius, Castlevania, Goonies II	58

Automatenspiele-Tests

Power Drift	60
Image Fight	61
Passing Shot	61

Power-Tips — Hilfen für schwere Spiele

Tip des Monats: The last Ninja II	26
Bard's Tale III (Teil 6)	27
Barbarian II	30
Jack The Nipper II, Serve & Volley, Space Quest II	31
Karnov (Teil 2)	32
POKE-Ecke: Danger Freak, Scorpio, Carrier Command, Cybernoid, Stargoose, Heroes of the Lance, Netherworld, Hawkeye, Out Run, Eliminator, Armalyte	34
Hallo Freaks: Leser helfen Lesern	36
Videospiel-Tips: Gradius, R-Type, Kato & Ken	37

Story

Kristal: Vom Musical zum Computerspiel	18
--	----

Allgemeines

Einleitung	3
Software-Charts und Hitparaden	12
Leserbriefe	40
Hall of Fame:	
High-Scores, die sich sehen lassen	40
Starkiller	38, 39
Vorschau	62
Impressum	36

51 Die Dungeons von "Legend of Blacksilver" stecken voller Gefahren.

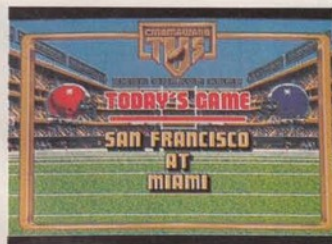

48 Heute im Stadion: Cinemawares spektakuläres "TV-Sports Football"



60 "Power Drift" ist Segas neuer Spielautomat: Ein Autorennen mit rasanter 3D-Grafik in Turbo-Tempo



53 Bisher drehte der "F-16 Falcon" nur auf PCs seine Runden. Wir stellen Euch die neuen ST/Amiga-Versionen vor.

Drei Panzer, zwei Samurais und ein Erdbeben: Die Consumers Electronic Show in Las Vegas zeigte sich von ihrer schönsten Seite.

Am Abend des 8. Januar 1989 erschütterte ein Erdbeben die Stadt Las Vegas. Das Beben war nicht sonderlich stark (3,5 auf der Richter-Skala), ein paar Scheiben klirrten, die Flipper tilten, Hunde heulten — dann beruhigte sich alles wieder. Das Erdbeben beeindruckte die lokalen Nachrichtensender derart, daß man glatt den täglichen Bericht über die "Consumers Electronic Show" vergaß.

Vier Tage lang war die "CES '89" für das Fachpublikum geöffnet. Revolutionäres oder Software-Sensationen bekam man diesmal nicht zu sehen, die meisten Firmen hatten wohl ihr Pulver im Weihnachtsgeschäft verschossen. Trotzdem gibt es viel zu berichten: Die faszinierendsten Programme, den wildesten Klatsch und die neuesten Spiele haben wir für Euch zusammengetragen. Wie üblich ist der Bericht nach Firmen getrennt.

Microprose

Neben einem ersten Demo des Action-Spiels "Spiderman" bekamen wir einige Szenen von "Samurai" zu sehen. Diesmal fristet der Spieler sein Leben als Samurai im 16. Jahrhundert. Man schlägert sich mit Samurais und Ninjas, erforscht 45 verschiedene Provinzen und versucht, sich mit den Computergegnern zu arrangieren; zusätzlich wird es eine Handvoll erlesener Spezialmissionen geben. Wenn man alles richtig macht, wird man zum "Daimyo", zum Boß des Clans befördert. Microprose-Daimyo "Wild" Bill Stealey erzählt, daß man an einem weiteren Projekt arbeite. Diesmal geht es nicht um U-Boote oder Hubschrauber, sondern um einen schwächsten M1A1-Panzer. Wie schon bei der Flugsimulation "F 19" ist Microprose an authentisches Armeematerial gekommen. Man darf also gespannt sein, wie sich 60 Tonnen Stahl auf einem MS-DOS-Computer steuern.



◀ Autotelefon im Formel 1-Flitzer? Neben Spielen wurde edle High-Tech vorgestellt.

Electronic Arts

Auch bei Electronic Arts wollen die Programmierer den Panzer M1A1 Abrams für eine Simulation ausschachten; damit wird man den gleichen Panzer dieses Jahr dreimal zu Gesicht bekommen. Das Programm wird "Abrams Battle Tank" heißen und zuerst für MS-DOS-PCs erscheinen. Außerdem zeigte Electronic Arts die ersten Bilder der U-Boot-Simulation "688 Attack Sub" und "Earl Weaver Baseball 1.5", eine verbesserte Version des altbekannten "Earl Weaver Baseball".

Sierra

Fernab vom Messerummel, in einer Suite im 11. Stock des Hilton-Hotels, trafen wir fast die gesamte Belegschaft des Sierra-Programmiererteams. Sie verteilten, daß sie jeweils am dritten Teil ihrer "Quest"-Serie arbeiten, Roberta Williams macht jedoch erst eine kleine Pause, bevor sie sich an "Kings Quest V" wagt. Interviews mit den Programmierern könnt Ihr in einer der näch-

CES: Software in der Wüste



Neue Abenteuer des kleinen Prinzen: "Alex Kidd in High Tech World"

Cinemaware

Wer zuerst auf die Idee kam, das Japan des Mittelalters in eine Simulation zu verwandeln, ist nicht klar: Klar ist nur, daß auch Cinemaware das Samurai-Thema aufgegriffen hat. Bob Jacobs, der Chef von Cinemaware, stellte höchstpersönlich das Spiel "Lords of the Rising Sun" vor. Die Grafiken, die Musik und die Soundeffekte sahen auf dem Amiga sehr gut aus. Ein frisch gebackener Samurai kämpft sich durch, erobert Schlösser, rettet

Prinzessinnen und meuchelt Attentäter.

Accolade

Auch bei Accolade bekamen wir eine Simulation des M1-Panzers zu sehen. In "Steel Thunder" sieht man seinen Panzer aus dem Cockpit flott herumdüsen. Der Kanonier ist mit den vielen Gegnern ausgelastet, ein Schuß Taktik wird den Spießfuß aufpeppen. Außerdem wird die Golfsimulation "Jack Nicklaus Greatest 18 Holes" erscheinen.

Konix

Seit Monaten war es das bestgehütete Geheimnis der Branche. Wilde Gerüchte und heiße Spekulationen gingen um: Konix bringe ein sensationelles Videospiel heraus. Jetzt endlich wurde in einem Zimmer des Bally-Hotels das Geheimnis für besonders ausgewählte Gäste gelüftet.

Da die Entwickler noch letzte Änderungen vornehmen, bekam man noch kein fertiges Gerät zu sehen, sondern ein aufgeschraubtes Gehäuse, das an einem Farbmonitor angeschlossen war. Wenn das Gerät fertig ist, wird es wie ein nach vorne abgeflachtes, an allen Ecken abgerundetes Kästchen aussehen. Vorne sind zwei Pedale eingebaut, die man herausziehen und auf den Boden stellen kann. Auf der Konsole ist ein großes Steuerdrad montiert, das man mit einem Steuerknüppel eines Flugzeugs austauschen kann. Dieses Rad kann nicht nur gedreht, sondern auch ausgeklappt werden. Es ist mit

sten **POWER PLAY**-Ausgaben lesen.

Als erstes wird das Gag-Adventure "Space Quest III — The Pirates of Pestulon" herauskommen; die ersten Bilder sahen vielversprechend aus. Zusätzlich hatte Sierra den PC mit einem Roland MT 32-Synthesizer gekoppelt; das Ergebnis war schlicht umwerfend. "Die Musik hat Ex-Supertramp-Mitglied Bob Siebenberg für uns geschrieben", vertiert Programmierer Scott Murphy, "ziemlich gut, nicht wahr?" Das Spiel wird zuerst für MS-DOS-PCs erscheinen, später folgen Umsetzungen für Amiga und ST. Außerdem erscheint noch "Gold Rush", das sich die Goldrausch-Epoche der amerikanischen Geschichte vornehmen wird. "Man Hunter: New York" ist ein ziemlich düsteres Science-fiction-Epos; mit "Silpheed" erscheint endlich der Nachfolger zu "Xenter". Alle drei Programme werden für Amiga, Atari ST und MS-DOS-Computer erscheinen.

Broderbund

Zwei Firmen fanden wir am Broderbund-Stand: Kyodai und Velocity. Velocity stellte den höchst interessanten Flugsimulator "Jet Fighter: The Adventure" vor. Neben dem Fluggefühl auf F 14, F 16 und einer

F 18 bekommt man viel Text zu sehen. Jede der 30 Missionen wird nicht nur detailliert erklärt, sondern auch mit einer kleinen Geschichte versehen. Man fliegt also nicht einfach ins Blaue, sondern weiß auch, warum man aufsteigt. Vorge stellt wurde Jet Fighter vom "Interceptor"-Programmierer Bob Dinnerman. Beim ersten Testfliegen gefiel uns das Spiel sehr gut, einen ausführlichen Test gibt's in der nächsten Ausgabe. Jet Fighter wird zuerst auf PCs erscheinen und dann auf andere Formate umgesetzt. Details und Erscheinungstermine stehen noch nicht fest.



Altbekanntes auf neuen Systemen: "The Three Stooges" für das Nintendo

Epyx

Epyx zeigte zwar viele Spiele, dafür blieben die tollen Neuigkeiten aus. Hauptsächlich sahen die amerikanischen Messebesucher die europäischen Titel, die Epyx in Amerika vertreibt. Das US-Programmierteam von Epyx macht Pause.

Mediagenic

Im Mediagenic-Abteil fand man Infocom und die weniger bekannte Firma New World Computing.

Auf einem Apple II lief bei New World Computing der zweite Teil der Rollenspiel-Saga "Might and Magic". Der zweite Teil ist nicht nur grafisch verbessert, sondern auch spielerisch gehaltvoller und das Spiel ist komplexer geworden.

Infocom zeigte das Rollenspiel "Battletech" auf einem PC. Im Lauf des Jahres werden Versionen für den Apple II, den Amiga und den C 64 erscheinen. Außerdem wurde das riesige Rollenspiel "Quaterstaff" vorgestellt, das nur auf PCs, dem Apple IIGS und Macintosh läuft. "Quater-

Softgold

Softgold waren die einzige deutsche Spielefirma, die sich auf der Messe zeigte. Sie stellen neben bekannten Computerprogrammen die ersten Grafiken und Animationsphasen des neuen Rainbow Games-Spielautomaten vor.

Origin

Origin Systems zeigten "Tangled Tales", den Nachfolger zu "Times of Lore". Tangled Tales bietet pures Rollenspiel, das mit einer Portion Humor gewürzt ist. Auch die Monster gehen diesmal nicht so bierernst an die Sache.

Am Nintendo-Stand trafen wir "Ultima"-Programmierer und Origin-Boß Richard Garriott. Alle zwei Stunden führte er dort ein kleines Schauspiel auf: Richard spielte für das Publikum Lord British — eine heiße Fechtzene inbegriffen. Der Grund für das Spektakel war "Ultima III", das unter dem Namen "Ultima" fürs Nintendo erscheinen wird. Da er die Fechterei überlebte, kann Richard munter am "Ultima VI" weiterprogrammieren.

Tengen

Die Atari-Tochter Tengen stellt erstmals Nintendo-Module vor. Daß Tengen Module für das Nintendo anbietet, ist eine kleine Sensation: Normal-

Multi-System

einem internen Motor ausgestattet, damit das Rad wie bei einigen Spielautomaten rüttelt (beispielsweise bei Autorennen). Auf der Rückseite befinden sich die Anschlüsse für die Joysticks; außerdem kann man eine Lichtpistole (mit Rückstoß) und eine spezielle Tastatur anschließen, mit der man komplexere Kommandos eingeben kann. Der Clou wird ein spezieller Stuhl sein, der nach oben, unten, links, rechts und sogar hoch und runter bewegt werden kann — fast wie in der Spielhalle.

Die Programme erscheinen entweder auf Modul oder auf Diskette. Dafür werden spezielle 3 1/2-Zoll-Disketten und ein spezielles Laufwerk verwendet. Die Grundausstattung besteht aus der Konsole mit den Pedalen, einem Joystick, dem Lenkrad, einem Diskettenlaufwerk und ein oder zwei Spielen. Wieviel das Konix-Multi-System in Deutschland kosten wird, steht noch nicht fest.

al



Zwei Avatars-Recken bei einer Auseinandersetzung über neueste "Ultima"-Politik...

Kyodai ist eine neue Firma in der Spieleszene. Sie beschäftigen sich ausschließlich mit japanischen Programmen. Kyodai stellte drei Rollenspiele vor: "Ancient Land of Ys" (MS-DOS, Apple II), "Psychic War" (C 64, MS-DOS) und "Hydlyde" (MS-DOS, C 64). Ob die Kyodai-Spiele in Deutschland erscheinen werden, ist noch nicht geklärt.

staff" ist das erste Rollenspiel, bei denen die Monster eine künstliche Intelligenz. Steve Meretzky hat gerade sein neuestes Werk "Zork Zero" fertiggestellt. In diesem Adventure werden die ersten Grafiken in einem Infocom-Spiel gezeigt. Zork Zero erscheint im Lauf des Frühjahrs für den Macintosh, Apple II, Amiga und MS-DOS-Computer.

weise dürfen Module nur dann erscheinen, wenn Nintendo selber sein O.K. dazu gibt. Das Modul wird dann von Nintendo produziert und bekommt den entsprechenden Sicherheitschip. Tengen hat sich kurzerhand über das Verbot hinweggesetzt und produziert jetzt eigene Module mit eigenen Sicherheitschips. Nintendo hat eine Klage gegen Tengen ein-

gereicht, Tengen eine gegen Nintendo. Da sich der Prozeß wohl noch eine Weile hinziehen wird, kann Tengen seine Module vorerst ungestört anbieten.

Eines der neuen Nintendo-Spiele von Tengen ist eine Adaption des Computer-Klassikers "Tetris". Man kann allein oder auch gleichzeitig gegeneinander spielen. Außerdem erscheinen "Gauntlet", "Super Sprint", "Vindicators" und "Pac-Man".

Nintendo

Amerika ist ein Paradies für Nintendo-Spieler. Es gibt massig Module, und manche Computershops verleihen Module wie Videokassetten. Das machte sich auf der Messe bemerkbar: Der Nintendo-Stand hatte wie letztes Jahr die Größe eines Fußballfeldes. Es gab nicht nur neue Programme zu bewundern, sondern auch Mario-Buttons und T-Shirts, Metroid-Jacken und sogar ein Zelda-Brettspiel.

Nicht alles, was von Nintendo und seinen Lizenz-Partnern gezeigt wurde, war wirklich neu. Die meisten Spiele erschienen bereits auf verschiedenen Computertypen. Hier ei-

U-Force — der Messe-Knüller

Der Knüller der Messe hatte diesmal das Format einer zu klein geratenen Aktentasche. Der Joystick "U-Force" wird zum Spielen einfach in den Joystick-Port des Nintendo gesteckt und aufgeklappt, so daß ein Teil waagrecht und einer senkrecht vor dem Spieler steht. Wer jetzt einen ganz besonderen Joystick erwartet, wird ungläubig den Kopf schütteln: Es kommt nichts zum Vorschein außer zwei großen, roten Platten, die in die Flächen montiert sind.

Um zu steuern, berührt der Spieler weder einen Hebel noch einen Feuerknopf. Alles, was der Spieler braucht, sind seine beiden Hände. Ein Beispiel: Um ein Spiel zu starten, fährt man mit einer Hand waagrecht über das U-Force — schon be-

ginnt das Spiel. Um zu lenken, bewegt man seine Hände in entsprechender Richtung, ganz wie beim

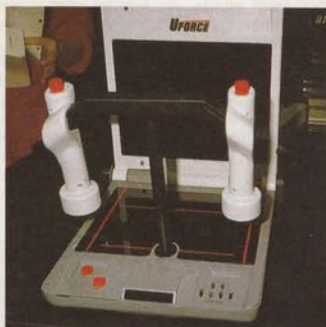

Gesteuert wird mit oder ohne Joystick

Autofahren. Besonders lustig wird's bei "Mike Tysons Punch Out". Man stellt sich vor das U-Force und fängt an, richtig zu boxen; alle Bewegungen werden sofort am Bildschirm ausgeführt.

Wer gerne konventionell steuert, benutzt den mitgelieferten Joystick, den man in eine spezielle Ausbuchtung steckt (siehe Bild).

Auf der Messe wurde heiß spekuliert, wie U-Force arbeitet. Am wahrscheinlichsten sind Bewegungssensoren, die jede Bewegung in einer bestimmten Entfernung messen und analysieren. Wer den Spaß importieren will, muß mit einem Preis von zirka 150 Mark rechnen. Der Hersteller Broderbund zeigte sich gnadenlos: Kein einziger Messebesucher durfte eine Runde am U-Force wagen. Der 10jährige Josh, der den Joystick vorführte, meinte allerdings: "Es ist sehr einfach zu bedienen. Außerdem hat man das Gefühl, daß alles wirklich passiert". al



Der Nachfolger zu Interceptor: "Jet Fighter — The Adventure"

ne Auswahl aus dem riesigen Programm: Activision war mit "Ghostbusters" und "Super Pitfall" vertreten, Bandai zeigte den Klassiker "Galaga", Broderbund "Deadly Towers" (entspricht "Nebulus"), Taitos Knüller war eindeutig "Bubble Bobble". Capcom zeigte "Legendary Wings", "Bionic Commando" und "1943". Data East brachte "Karnov" und "Rampage", Milton Bradley die Lizenzspiele "California Games", "World Games" und "Marble Madness". Von Konami kamen "Q-Bert", "Gyryuss", "Life Force" (identisch mit "Salamander") und "Metal Gear", Mindscape zeigte "Paperboy"; Seika "Spy vs. Spy", "Spy vs. Spy II" und "Shadowgate".

Insgesamt werden wohl um die hundert neuen Module für das Nintendo angeboten. Welche Module für das Nintendo-Videospiel in Deutschland erscheinen werden, steht noch nicht fest. Wir werden Euch selbstverständlich auf dem laufenden halten. Die amerikanischen Module laufen leider nicht auf den deutschen Konsolen.

Sega

Der Sega-Stand war deutlich kleiner als der von Nintendo. Auf die Frage, wann man denn die neue 16-Bit-Konsole in Amerika kaufen könne, erhielt man ein klares "Kein Kommentar". Wahrscheinlich werden die amerikanischen Segas noch ein Weilchen auf

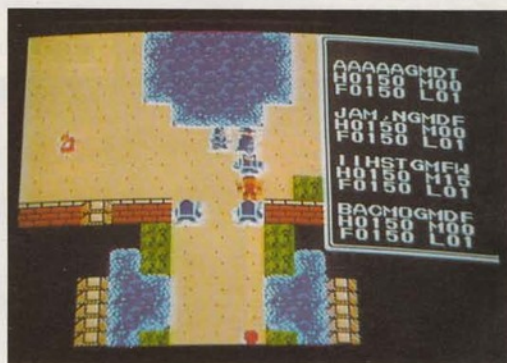

In Amerika gibt's sogar Ultima für das Nintendo

das neue Gerät warten müssen.

Um die Besucher anzulocken, hatte Sega zwei "Altered Beast"-Automaten auf Freispiel gestellt. Direkt daneben konnte man die Umsetzung fürs Master System testspielen, die natürlich eine deutlich langsamere Animation und klumpigere Sprites hatte.

Dafür können sich Alex Kidd-Fans freuen, denn mit "Alex Kidd in the High-Tech World" ist der dritte Teil der Saga erschienen. Beim ersten Antesten

spielte sich Alex Kidd III wie ein komplexes Such-und-Grübel-Adventure. Erfreulicherweise ist eine Batterie ins Modul gepackt worden, auf der man Spielstände speichern kann.

Alien Productions und Sega bringen zusammen das erste "Alf"-Spiel auf den Markt. Das Modul war noch nicht ganz fertig und sah wie ein mittelmäßiges Geschicklichkeitsspiel aus. Außerdem entdeckte die Action-Hatz "Vigilante", das Rabatz-Modul "Rampage" und die 3D-Spiele "Out Run 3-D" und "Poseidon Wars". al



IN DER MASCHINE

POWER PLAY blickt den Programmierern über die Schulter: Wir zeigen Euch erste Bilder von Spielen, die erst in den nächsten Monaten erscheinen werden.

Popolous (Electronic Arts)



Popolous: göttlicher Zoff auf dem Amiga

"Popolous" ist nichts für Leute mit Minderwertigkeitskomplexen. Sie spielen nämlich einen ausgewachsenen Gott und treten zum Duell gegen einen ebenbürtigen Gegner an. Jeder Gott beherrscht einen Volksstamm und ver-

sucht, dem Kontrahenten ordentlich zu schaden. Lösen Sie ein Erdbeben aus oder ärgern Sie den Gegenspieler mit einer kleinen Sintflut. Das verrückte Strategiespiel soll im April für Amiga und Atari ST erscheinen. hl

Legend of Faergail (Reline)



Wo bitte geht's nach Faergail? (Amiga-Version)

Endlich ein wuchtiges Rollenspiel im "Bard's Tale"-Stil mit deutschen Texten auf dem Bildschirm. Bei "Legend of Faergail" ziehen sechs wackere Helden los, um dem übli-

chen Fantasy-Bösewicht eins auf die Mütze zu geben. Das Magie- und Monster-haltige Programm soll im Frühjahr für Amiga, Atari ST und MS-DOS-PCs erscheinen. hl

B.A.T. (UBI-Soft)

Im 22. Jahrhundert will sich Mächtschurke Vrangor die Macht über einen Planeten si-

chern, auf dem der kostbare Rohstoff Khegol abgebaut wird. Sie übernehmen die Rol-

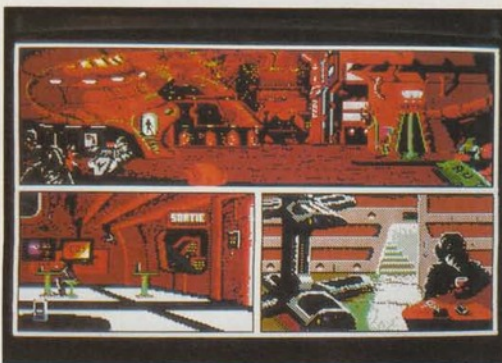

Edle EGA-Grafik bei der MS-DOS-Version von B.A.T.

le eines Agenten der galaktischen Anti-Terror-Organisation "B.A.T.". In UBI-Softs gleichnamigen Spiel müssen

Sie Vrangors Pläne durchkreuzen — wahlweise auf Amiga, Atari ST, C 64, CPC oder einem MS-DOS-PC. hl

Billard Simulator (Infogrames)



Billard Simulator: knifflige Kugelmanöver bei der ST-Version

Das Programmiererteam, das uns bereits den Flipper "Macadam Bumper" bescherte, legt in Kürze eine Billard-Simulation vor. Die besonderen Kennzeichen von "Billard Simula-

tor": Man kann sich das Spielfeld aus jedem Blickwinkel in 3D zeigen lassen und Parameter verändern. Versionen für Amiga, ST, C 64 und MS-DOS sind angekündigt. hl

FC Liverpool kickt auf dem Computer

Die englische Softwarefirma Grandslam meldet ein neues Lizenzgeschäft. Man sicherte sich nicht die Rechte an einer kompletten Fußballmannschaft! Im Lauf des Jahres will Grandslam das offizielle "FC Liverpool-Computerspiel" veröffentlichen. Die Fußball-Si-

mulation soll für alle wichtigen 8- und 16-Bit-Computer erscheinen. Hoffentlich findet Grandslam diesmal fähige Programmierer, denn das Fußballspiel, das die Firma 1988 veröffentlichte ("Euro Soccer '88"), war eine ziemliche Pein. hl



IN DER MASCHINE

Skateball (UBI-Soft)



Skateball-Fieber per Atari ST

Nach "Speedball" erscheint mit "Skateball" bald eine neue Zukunfts-Sportart. Rauhe Situationen sind bei der Mischung aus Eishockey und Fußball angesagt. Hindernisse auf dem

Spielfeld machen das Leben schwer. Wer auf eine Tellermine tritt, wird gar atomisiert. Das ruppige Vergnügen soll für Amiga, Atari ST, C 64, CPC und MS-DOS erscheinen. *hl*

Interphase (Image Works)



Tempo-Rausch auf dem Amiga: schnell, schneller, Interphase

Beim englischen Softwarehaus Image Works tüfelt man an einer bahnbrechend schnellen 3D-Routine, gegen die selbst flotte Kaliber wie "Star-glider II" wie lahme Kriecher aussehen sollen. Das erste

Spiel mit der neuen 3D-Grafik soll "Interphase" heißen und eine Mischung aus Action und Abenteuer bieten. Amiga- und ST-Besitzer werden wohl noch ein paar Monate auf das Programm warten müssen. *hl*

Space Harrier II (Elite)

Fast alle Computerbesitzer haben schon ihren "Space Harrier" — nur die Amiga-Freaks nicht. Das wird sich bald ändern, denn Elite will in

diesen Tagen "Space Harrier II" speziell für den Amiga veröffentlichen. Stellt Euch schon mal auf wilde 3D-Ballerieen mit Amiga-gerechter Grafik ein. *hl*



So bunt, so fein — das kann nur Space Harrier II sein (Amiga)

Hard'n Heavy (Reline)



Roboter "Heavy" ist hier auf dem C 64 unterwegs

"Hard'n Heavy" wird ein niedriges Geschicklichkeitspiel mit gut zwei Dutzend Levels. Während des Spiels kann man zwischen verschiedenen Extras umschalten, außerdem

gibt's versteckte Schatzkammern und einen neuartigen Zwei-Spieler-Modus.

Versionen für Amiga, Atari ST, C 64 und MS-DOS stehen an. *hl*

Aleste heißt Power Strike

Das Sega-Videospielmodul "Aleste", das in POWER PLAY 5/88 im Test sehr gut wegkam, ist umbenannt worden. Es wird

in Europa unter dem Namen "Power Strike" verkauft. Spielerisch ist Power Strike mit Aleste 100 Prozent identisch. *hl*

Afterburner-Wertung: Kommando zurück!

Einen dicken Klops hat sich der Druckfehlerteufel in POWER PLAY 2/89 geleistet: Da wird im Test von "Afterburner" kräftig über spielerische Mängel geschimpft, aber als Power-

Wertung werden 80 Punkte vergeben. Wie denn das? Ganz einfach: Statt 80 sind es nur 8 Punkte, die Afterburner auf dem C 64 erhält. Wir bitten diesen Druckfehler zu entschuldigen. *hl*

Das gab's noch nicht!

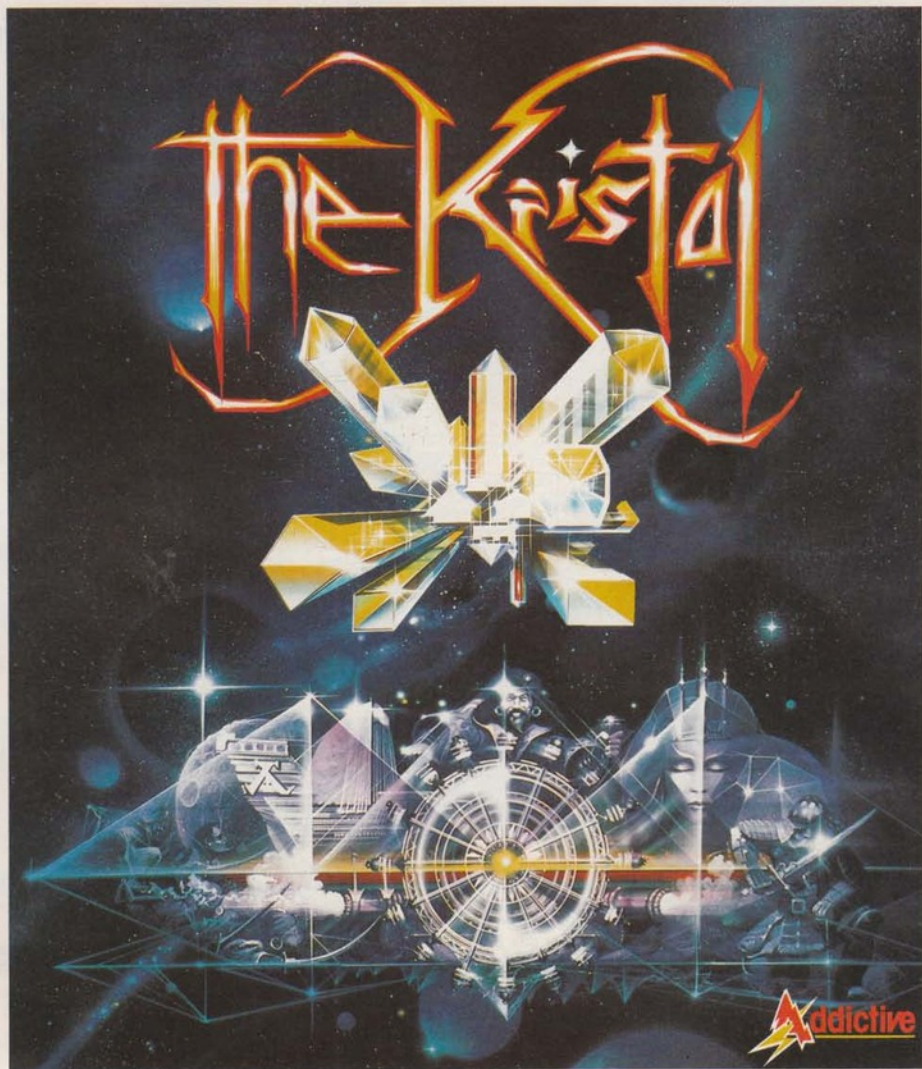

In diesem einmaligen Phantasieabenteuer über Piraten und Prinzessinnen, über ein weit entferntes Universum und die Suche nach dem Kristall von Konos kommt alles vor: Schwertkämpfe, herrliche Kreaturen und Ballerei im Weltall.

Phantastische 3-D-Animationsroutinen, großartige Grafiken und märchenhafte Musik übertreffen alles bisher dagewesene. Der Kristall setzt Maßstäbe für die Software der 90er Jahre. Jetzt für Amiga, demnächst für Atari ST und PC.

Informationen? Coupon ausfüllen und abschieken

Name: _____

Straße: _____

PLZ: _____ Ort: _____

An: AriolaSoft GmbH, Hauptstr. 70, 4835 Rietberg 2

POP 3/89

Ariola Soft

Das Programm

HIT PARADEN

LESER-HITS



Zum 6. Mal sind die Giana Sisters auf Platz 1

	Titel	Hersteller	Wie lang platziert
1.	(1) Great Giana Sisters	Rainbow Arts	11. Monat
2.	(3) Zak McKracken	Lucasfilm Games	4. Monat
3.	(-) Microprose Soccer	Microprose	1. Monat
4.	(5) Interceptor	Electronic Arts	6. Monat
5.	(11) Katakis	Rainbow Arts	3. Monat
6.	(8) The Bard's Tale III	Electronic Arts	6. Monat
7.	(2) Maniac Mansion	Lucasfilm Games	13. Monat
8.	(6) Superstar Ice Hockey	Mindscape	11. Monat
9.	(7) Bubble Bobble	Firebird	11. Monat
10.	(10) Carrier Command	Rainbird	3. Monat
11.	(4) Pirates	Microprose	15. Monat
12.	(12) Dungeon Master	FTL	6. Monat
13.	(9) Football Manager II	Addictive	5. Monat
14.	(-) Elite	Firebird	24. Monat
15.	(16) Tetris	Mirrorsoft	9. Monat
16.	(-) The Last Ninja II	System 3	1. Monat
17.	(15) Defender of the Crown	Cinemaware	15. Monat
18.	(19) Ports of Call	Aegis	7. Monat
19.	(-) Hawkeye	Thalamus	1. Monat
20.	(-) Pac-Mania	Grandslam	1. Monat

Leser-Hits (nach Computern)

Amiga

1. Interceptor
2. Katakis
3. Great Giana Sisters
4. Carrier Command
5. Superstar Ice Hockey

Atari ST

1. Dungeon Master
2. Carrier Command
3. Starglider II
4. Bubble Bobble
5. Kaiser

C 64/128

1. Great Giana Sisters
2. Zak McKracken
3. Microprose Soccer
4. Maniac Mansion
5. The Bard's Tale III

CPC

1. Cybernoid
2. Bubble Bobble
3. The Bard's Tale
4. Savage
5. Impossible Mission II

MS-DOS-PCs

1. Zak McKracken
2. Pirates
3. Sub Battle Simulator
4. Sentinel Worlds I
5. Space Quest II

Videospiele

1. Wonderboy in Monsterl.
2. Shinobi
3. Zelda II
4. Alex Kidd
5. Nintendo Ice Hockey

Markt & Technik Verlag AG
Redaktion POWER PLAY
Kennwort: Hitparade
Hans-Pinsel-Str. 2
8013 Haar

Schickt Eure Karten bitte an diese Adresse

Welche Spiele sind die beliebtesten im ganzen Land? Die POWER PLAY-Leserhits geben die Antwort. Diese Software-Hittliste wird von Euch ermittelt: jeden Monat stimmen die POWER PLAY-Leser darüber ab, wer in die Top 20 kommt. Neben der Gesamtwertung, in der alle Systeme berücksichtigt werden, ermitteln wir die individuellen Top 5 für die einzelnen Computer. Zusätzlich stellen wir jeden Monat fünf "Bubblers" vor: Das sind neue Spiele, die von Euch noch nie in die Top 20 gewählt wurden und dieses Mal nur knapp gescheitert sind. Die Bubbler sind die heißesten Favoriten auf einen Top 20-Platz in einer der nächsten Ausgaben. Außerdem werfen wir einen Blick ins Ausland und drucken die englische Software-Hittliste ab.

Um bei den Leser-Hits mitzumachen, müßt Ihr uns ei-

Marco Albrecht, Hauptelshofen
Michael Benner, Marl
Birgit Einhaus, Haren/Ems
Thorsten Frevel, Zweibrücken
Martin Grothaus, Oberhausen
Andre Janocha, Rosendahl
Axel Niemeier, Eichau
Michael Peters, Castrop-Rauxel
Ulrich Rinker, Aßlar/Werford
Martin Spieler, Hürth
Carsten Ulrich, Bad Lauterberg
Mario Zimmermann, Stein-Neukirch

Und das sind die Gewinner in diesem Monat

BUBBLER

Auf dem Weg in die Charts

- Wonderboy in Monsterland (Sega)
- Ultima V (Origin)
- Virus (Firebird)
- Pool of Radiance (SSI)
- Red Storm Rising (Microprose)

ne Postkarte mit Euren drei aktuellen Lieblingsspielen schreiben (unterteilt in 1., 2. und 3.). Jeder sollte nur eine Karte schicken, damit das Ergebnis nicht verfälscht wird. Gebt außerdem an, welchen Computer oder welches Videospiel Ihr besitzt. Diese Informa-

tionen brauchen wir, um Euch im Falle eines Gewinns das richtige Spiel zu schicken. Der Rechtsweg ist ausgeschlossen.

Unter allen Einsendungen werden jeden Monat zwölf Computer- und Videospiele verlost. hl

ENGLAND

Vollpreis-Spiele:

1. (-) Operation Wolf (Ocean)
2. (-) Afterburner (Activision)
3. (-) Double Dragon (Melbourne House)
4. (1) The Last Ninja II (System 3)
5. (-) Pac-Mania (Grandslam)
6. (-) Return of the Jedi (Domark)
7. (-) Thunder Blade (U.S. Gold)

Billigspiele und Compilations:

1. (2) Bomb Jack (Encore)
2. (1) Joe Blade 2 (Players)
3. (4) Indiziertes Spiel
4. (-) Ace 2 (Cascade)
5. (-) Giants (U.S. Gold)
6. (-) Advanced Pinball Simulator (Code Masters)
7. (7) Air Wolf (Encore)



OPERATION NEPTUN: TAUCHEN SIE EIN IN DIE ACTION!

Eine ganz neue Form von Action und Abenteuer, die man sofort ausprobieren sollte. Eine große Menge Actionspiele erwartet Sie! An Bord eines Jet-Byke, unter Wasser, mit einem Messer zwischen den Zähnen oder auf Ih-

rem Unterwasser-Scooter, kämpfen sie rücksichtslos gegen die Armeen des GELBEN SCHATTENS, bevor Sie seine Unterwasserstützpunkte endlich von der Karte streichen können.

Hüten Sie sich vor den Angriffen von Haien und Kraken sowie vor den Minenfeldern, mit denen die Tiefen der Meere durchsetzt sind.

Operation Neptun



Distributor: **BOMICO**

Elbinger Straße 1, 6 Frankfurt/Main 90, Tel. 069/706050

Erhältlich für: Amiga, IBM-PC, Atari ST mit 2 Disk.



Sega hat vor kurzem in Japan seine neueste Videospiele-Konsole vorgestellt. Zwei mächtige Prozessoren, über 2000 Hardware-Sprites und 10-Kanal-Stereo-Sound sorgen für Spiele-Power.



Während in Deutschland die PC-Engine bei den Spiele-Freaks immer noch das Gesprächsthema Nummer 1 ist, haben die Kids in Japan bereits ein neues Spielzeug: das 16-Bit-Mega Drive von Sega. In diesem neuen Videospiele-System, das vom Design an einen futuristisch gestylten CD-Player erinnert, steckt alles technische Know-how, das die japanischen Arcade-Giganten im Moment zu bieten haben — und das ist eine ganze Menge.

Für umgerechnet zirka 450 Mark bekommen die Japaner das Grundgerät samt Netzteil und einem Joypad. Dieses ist ein ganzes Stück größer als die herkömmlichen Joypads und liegt deshalb sehr gut in der Hand. Es bietet neben der Steuerscheibe und einem START-Taster gleich drei Feuerknöpfe. Ein zweites Joypad muß man extra kaufen.

An der Frontseite befindet sich ein für Videospiele-Konsolen ungewöhnlicher Kopfhöreranschluß mit Lautstärkeregler. Jeder handelsübliche Kopfhörer für Walkman kann hier angeschlossen werden. Gleich daneben sitzt der praktische Reset-Taster. Etwas weiter rechts sind die Buchsen für zwei Joypads oder Joysticks angebracht. Der Modulschacht (das Mega Drive hat nur einen) nimmt Module auf, die etwa so groß sind wie die Mega-Carttridges für das Sega Master System. An der Rückseite der Konsole sind zwei wichtige An-

schlüsse, mit deren Hilfe sich das Mega Drive mit der Außenwelt "unterhält": Neben dem Video- (NTSC-Fernsehnorm) und RGB-Ausgang (liefert ein analoges RGB-Signal) sitzt hier ein externer Bus, der vielen Computerbesitzern bekannt sein dürfte. Hier können zum Beispiel ein Drucker, eine Tastatur oder ein Modem angeschlossen werden. Am Erweiterungsport, der sich auf der rechten Seite der Konsole befindet, sind ein spezielles Diskettenlaufwerk und ein CD-ROM an das Grundgerät anzuschließen.

Neben einem 68000-Prozessor arbeitet noch ein Z80 im Inneren der Konsole. Auch die Farbpalette von 512 Farben (64 davon dürfen gleichzeitig auf dem Bildschirm sein) ist recht stattlich. In Verbindung mit der Grafikaufklärung von 320 x 224 Pixeln kann man fantastische Bilder auf den Bildschirm zaubern.

Nicht weniger imposant sind die 2048 Hardware-Sprites, die von 8 x 8 bis 32 x 32 Pixel groß sein können. Das leidige Sprite-Geflacker, wie es die Master System-Besitzer nur zu gut kennen, gehört nun bei den allermeisten Spielen der Vergangenheit an (Ausnahmen bestätigen die Regel).

Am Sound, einem weiteren Schwachpunkt des Master Systems, haben die Sega-Jungs ebenfalls fleißig gearbeitet. Das Ergebnis ist ein Zehn-Kanal-Stereo-Sound, der so ziemlich jedes Geräusch und

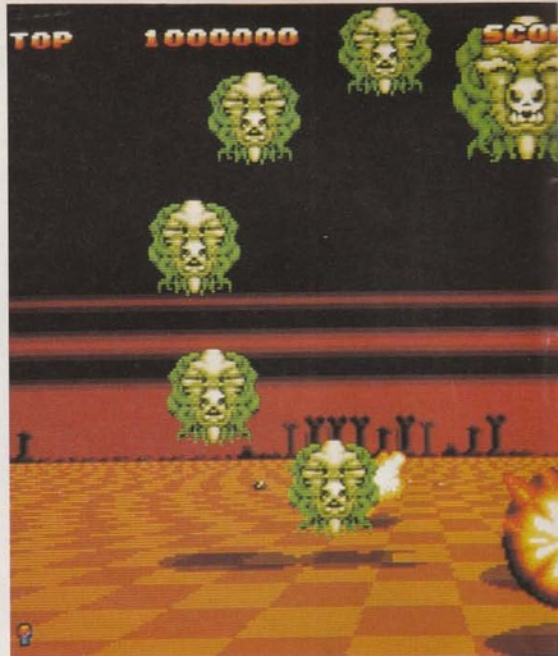

Segas Videospiele-Hit

jeden Klang täuschend echt reproduzieren kann.

Leider gibt es für das Mega Drive im Moment nur drei Module: "Altered Beast" und "Space Harrier II" lagen uns

vor, "Super Thunder Blade" konnten wir leider nicht testen. Space Harrier II basiert auf dem Spielprinzip des allseits bekannten Automaten-Hits "Space Harrier". Den

Technische Daten

- CPUs:** 68000 (mit 8 MHz getaktet) Z 80 (mit 4 MHz getaktet)
- RAM:** 136 KByte (davon 64 KByte Video-RAM)
- Grafikaufklärung:** 320 x 224 Pixel
- Farbpalette:** 512 (davon 64 gleichzeitig auf dem Bildschirm)
- Sprites:** 2048 (Größe: von 8 x 8 bis 32 x 32 Pixel)
- Characters:** 2048 (Größe: 8 x 8 Pixel)
- Sound:** zehnstimmig, aufgeteilt in PSG: 3 Stimmen, FM: 6 Stimmen, PCM: 1 Stimme
- Ausgänge:** Video (NTSC) RGB-analog
- Anschlüsse:** 2 x Joypad/Joystick Kopfhörer: (mit Lautstärkeregler) Modulschacht. Erweiterungsport: externer Bus





◀ Links seht Ihr zwei Levels von "Space Harrier II". Die vielen knallbunten Sprites huschen flackerfrei über die Mattscheibe.

denkt "Na prima, dann besorge ich mir das japanische Mega Drive und den Adapter dazu und verkaufe mein deutsches Master System", der ist auf dem Holzweg. Mit dem Adapter laufen nur die japanischen Cartridges für das Master System, und die unterscheiden sich wesentlich von deutschen und amerikanischen Modulen.

Im Moment verkauft sich das Mega Drive in Japan so gut, daß es dort zu erheblichen Lieferengpässen kommt. Ob und wann das neue Super-Video-Spiel in Deutschland auf den Markt kommt, ist noch ungewiß. Wahrscheinlich wird es hier im Herbst dieses Jahres zu haben sein. Wer nicht solange warten will und einen Farbmonitor mit Scart-Buchse oder einen NTSC-Fernsehapparat hat, kann das gute Stück auch in der japanischen Version beziehen. Der CMV-Versand in Vienenburg will japanische Mega Drives importieren.

Martin Gaksch/hl



mit 16 Bit

Spieler erwarten elf neue Levels, wo sich allerhand spektakuläre Monster tummeln. Wer Space Harrier auf dem Master System mochte, der wird von dieser Version begeistert sein. Dutzende von riesigen Sprites auf dem Bildschirm — und nichts flackert. Die knapp 20 verschiedenen Musikstücke sind recht ordentlich, wenn sie auch (typisch Sega) alle etwas ähnlich klingen.

Altered Beast gleicht dem Automaten-Vorbild wie ein Ei dem anderen. Ein oder zwei Spieler müssen sich fünf Levels lang mit gräßlichen Urzeit-Ungeheuern herumschlagen. Wenn man die Qualität der Umsetzung benoten würde, hätte Sega ein "Sehr Gut" verdient, doch leider ist das Spiel von Grund auf eine etwas konfuse und recht biedere Kloppelei. Tolle Grafikeffekte werden zwar en masse geboten, aber das Spielprinzip ist halt nicht das allerhellste. An weiteren Spielen sind in Japan "Phantasy Star II" und "Alex Kidd in Devil's Castle" angekündigt.

Daß lediglich fünf Spiele etwas trist sind, hat Sega erkannt. So soll im Frühjahr '89 in Japan ein preiswerter Adapter erscheinen, mit dem auf dem Mega Drive alle Module für das japanische Master System laufen. Doch Vorsicht: Wer jetzt



Drei Schnapsschüsse von "Altered Beast". Die Obermonster sind besonders gut gelungen: Das eine schießt mit den Augen, der Kollege wirft ein paar Köpfe durch die Gegend. Sachen gibt's...

ACTION REPLAY

JETZT NOCH MEHR POWER UND UTILITIES! UNENTBEHRLICH

DM 119,-

Action Replay macht einen Schnappschuß des laufenden Programms, egal wie es geladen wurde - von Kassette oder Diskette - mit normaler Geschwindigkeit oder Turbo.

- **RAMLOADER: WELTWEIT SCHNELLSTER SERIELLER FLOPPYBESCHLEUNIGER - LÄDT 200 BLOCKS IN 6 SEKUNDEN, 240 BLOCKS IN 7 SEKUNDEN!** Das ist sogar schneller als bei vielen Parallelsystemen. Keine extra Hard- oder Software erforderlich. Der RAMLOADER ist in der Lage Disketten mit 25facher Geschwindigkeit zu laden.
- **EINFACHE HANDHABUNG:** Per Knopfdruck machen Sie ein komplettes Backup-Tape auf Disk, Tape auf Tape, Disk auf Tape, Disk auf Disk. Den Rest erledigt Action Replay vollautomatisch. Sie geben dem Backup nur einen Namen.
- **TURBO LOAD:** Alle Backups werden mit Warp 25- oder Turbogeschwindigkeit geladen. VÖLLIG UNABHÄNGIG VON DER CARTRIDGE!
- **SPRITE KILLER:** Werden Sie unbesiegbar. Schalten Sie Spritkollisionen ab - funktioniert mit vielen Programmen.
- **HARDCOPY:** Frieren Sie Ihr Spiel ein und drucken den Bildschirm aus, z. B. Graphiken, High Scores usw. Arbeitet mit fast allen Druckern zusammen. MPS 801, 803, Star, Epson usw. Ausdruck in doppelter Größe, mit 16 Grautönen, revers möglich. Keine Spezialkenntnisse erforderlich.
- **PICTURE SAVE:** Speichern Sie beliebige Hires-multicolour-Bildschirme auf Diskette. Per Knopfdruck. Kompatibel zu Blazing Paddles, Koala, Artist 64, Image System usw.
- **SPRITE MONITOR:** Der einzigartige Sprite-Monitor ermöglicht Ihnen, Programme anzuhalten und alle Sprites anzuzeigen. Sie können alle Sprites anzeigen, die Animation der Sprites verfolgen, Sprites speichern, löschen oder sogar in andere Spiele übertragen.
- **TRAINER POKES:** Stoppen Sie Ihr Spiel per Knopfdruck und geben Sie die Pokes für extra Leben usw. ein. Ideal für schwierige Spiele.
- **MULTISTAGE TRANSFER:** Kopiert sogar Nachladeprogramme von Kassette auf Diskette. Mit Fast-Load. Für besondere Nachladesysteme ist eine Erweiterungsdiskette erhältlich.
- **SUPER PACKER:** Extrem leistungsfähiger ProgrammkompaKTOR komprimiert Programme und speichert sie als einzelnes File ab. 3 Programme pro Diskettenseite - 6 Programme pro Diskette, wenn Sie beide Seiten benutzen.
- **TEXT MODIFY:** Verändern Sie Titelbildschirme oder High Scores oder schreiben Sie Ihren eigenen Namen in ein Spiel. Dann speichern Sie es ab oder starten es von neuem.
- **MONITOR:** Außergewöhnlich leistungsfähiger Maschinensprache-Monitor. Enthält alle Standardbefehle und viele mehr: Assemblieren, Disassemblieren, Hexdump, Verschieben, Vergleichen, Füllen, Suchen, Zahlenkonvertierung, Bankswitching, Relocieren, Laden/Speichern usw. Benutzt keinen Speicher. Deshalb Anhalten und Verändern von laufenden Programmen per Knopfdruck möglich. Drucker werden unterstützt.
- **DISKDRIVE MONITOR:** Ein spezieller Monitor für den Speicher des Floppylaufwerks mit allen notwendigen Befehlen. Unentbehrlich für Freaks.
- **DISK COPY:** Kopiert eine ungeschützte Diskette in weniger als 2 Minuten.
- **FILE COPY:** Kopiert Standard- und Warpfiles mit bis zu 249 Blocks. Formatwandlung von Standard- nach Warpformat und umgekehrt möglich.
- **FAST FORMAT:** Schnellformatierung in unter 20 Sekunden.
- **BASIC TOOLKIT:** Eine Reihe nützlicher neuer Basic-Befehle: automatische Zeilennummerierung, DELETE, MERGE, APPEND, OLD, LINE-SAVE usw. PRINTERLISTER - listet ein Programm oder die Directory direkt von Diskette auf Drucker oder Bildschirm. Programme im Rechner bleiben erhalten.
- **FUNKTIONSTASTENBELEGUNG:** Auf Tastendruck alle wichtigen Befehle wie LOAD, SAVE, DIR. Laden aus der Directory. Keine Filenamenangabe nötig.
- **TAPE TURBO:** Spezielles Turbo für Ihre eigenen Programme. Der Bildschirm bleibt beim Laden an.

WICHTIG! Alle Optionen sind in ACTION REPLAY MK V eingebaut und auf Tastendruck verfügbar. Alle Optionen arbeiten mit DISK und KASSETTE zusammen (außer multistage transfer & disk file utility).

ACTION REPLAY ERWEITERUNGSDISKETTE

Die größte und beste Sammlung von Parametern und Filecopyprogrammen für die Übertragung von speziellen Kassettennachladesystemen auf Diskette. Enthält Parameter für insgesamt 70 Programme und beinhaltet damit alle wichtigen Titel. Trainer Pokes für unendliche Spielzeit, Leben usw.

DIASHOW für Bilder, die mit einem der gängigen Zeichenprogramme erstellt wurden oder für Bilder, die mit Action Replay gespeichert wurden. DM 19,-

CARTRIDGE MK V

RLICH FÜR SPIELER, PROGRAMMIERER UND FREAKS!

ACTION REPLAY V 'PROFESSIONAL'

- Action Replay V Professional enthält 32 K ROM, 8 K RAM und einen LSI Custom Chip.



Das Original-Modul
von DATEL-Electronics
aus England!!
(erkennbar an dem
LSI Custom Chip!)

UTILITYDISK ZU ACTION DISPLAY MK V

Eine Palette von Utilities zur Verarbeitung von Hires-Bildern, die Sie entweder selbst erstellt oder mit dem Action Replay Grabber eingefahren haben.

DIASHOW: Betrachten Sie Ihre Lieblingsbilder wie in einer Diashow. Mit Tastatur oder Joystick wechseln Sie von einem Bild zum anderen. Sehr einfache Bedienung.

BLOW UP: Ein einzigartiges Hilfsmittel. Blasen Sie einen beliebigen Teil Ihres Bildes zur vollen Bildschirmgröße auf. Füllt sogar den Bildschirmrand aus.

SPRITE EDITOR: Programm zum Erstellen und Editieren von Sprites. Voller Farbdarstellung, Spriteanimationen. Ideale Ergänzung zum Spritemonitor von Action Replay.

MESSAGE MAKER: Nehmen Sie Ihr Lieblingsbild und verwandeln Sie es in eine mit Musik untermalte, scrollende Bildschirmnachricht. Mit Texteditor - einfache Handhabung, Musik wählbar. Die Nachrichten sind selbständige Programme. DM 29,-

● ERWEITERTER MONITOR:

Action Replay V 'Professional' hat einen besonders leistungsfähigen Maschinensprache-Monitor. Da sowohl ROM als auch RAM zur Verfügung stehen, kann ein beliebiges Programm eingefahren und dann der GESAMTE Computerspeicher einschließlich Bildschirmspeicher, Zero Page und Stack untersucht werden.

Enthält alle Optionen wie Disassemblieren, Vergleichen, Füllen, Verschieben, Suchen, Relocieren usw. Per Tastendruck können Sie den Monitor verlassen, zum eingefahrenen Programm zurückkehren und dort weitermachen, wo Sie es eingefahren haben. Ein unentbehrliches Hilfsmittel auch beim Debuggen selbstgeschriebener Programme.

● INTELLIGENTE HARDWARE:

Durch den LSI Custom Chip kann die Professional Cartridge auch Schutzmethoden verarbeiten, bei denen herkömmliche Freezer versagen.

● CENTRONICS DRUCKER INTERFACE:

Mit MK V Professional können Sie einen Centronicsdrucker am Userport betreiben in verschiedenen Schriftarten.

● POKEFINDER:

Der Pokofinder ist ein Hilfsmittel, mit dem Sie in Ihren Spielen die Pokes für unendliche Leben ermitteln können. Dies war bisher ein schwieriges Unterfangen, das insbesondere Spezialkenntnisse in Maschinensprache erforderte.

● TEXTEDITOR:

Mit dem Texteditor können Sie einen eingefahrenen Textbildschirm editieren. Verändern der Rahmen-, Hintergrund- und Textfarbe.

● NEUE MONITORKOMMANDOS:

Mit Freeze- oder Breakpoints haben Sie im Unterschied zum Freezerknopf die Möglichkeit, Programme an genau spezifizierten Adressen einzufrieren.

● UPDATE SERVICE:

Nach Einsendung Ihrer alten MK IV Professional (nur Originalmodul), bringen wir es auf den neuesten Stand von MK V. Kosten DM 25,- + Versand.

ALLE BESTELLUNGEN NORMALERWEISE IN
48 STUNDEN LIEFERBAR

ALLEINVERKAUF FÜR DEUTSCHLAND:

EUROSYSTEMS

Baustraße 4, 4240 Emmerich, Tel. 02822/45889

Telefax 0031/8380/32146

Tag- & Nacht-Bestellservice

BESTELLUNG BEI VORKASSE DM 6,- Versandkosten, unabhängig von

der bestellten Stückzahl.
NACHNAHME DM 10,- Versandkosten, unabhängig von der bestellten
Stückzahl. Ausland nur Vorkasse.

BESTELLUNG FÜR HOLLAND:

C. COLI, HOEVENBOS 272, 2716 PX ZOETERMEER,
TEL. 079/517710

DISTRIBUTOR FÜR DIE SCHWEIZ UND ÖSTERREICH GESUCHT

Komisch, hier müßte es irgendwo sein." Der Taxifahrer schaut verwirrt auf die verwitterten Fassaden und sucht etwas ratlos nach der Hausnummer 92 in der Fortis Green Road im Norden Londons. Die kleinen Eingänge zwischen den Geschäften in der Straße besitzen entweder keine Hausnummern oder die Türen sehen so aus, als hätte sie seit der Krönung der Königin niemand mehr geöffnet. Die Farbe bröckelt ab, Staub und Straßenschmutz sammeln sich auf den Treppenstufen. Hier sollen die Büros einer Softwarefirma liegen? "Ja, da ist es", ruft der Taxifahrer schließlich erleichtert, "glaub' ich zumindest".

An einer Klingel klebt unauffällig der Schriftzug "Fissionchip Software", und nachdem man eine enge, unbeleuchtete Treppe überwunden hat, steht man in den Räumen der Programmierer. Sie arbeiten für das Softwarehaus Addictive, das durch Programme wie "Football Manager" bekannt wurde, an einem ungewöhnlichen Projekt: "The Kristal".

Kopf und Seele des Teams ist der knapp 50jährige ("genaue Zahlen spielen doch in meinem Alter keine Rolle") Mike Sutin. Er entwarf 1976 zusammen mit Rodney Wyatt ein Musical, auf dessen Story auch das Kristal-Computerspiel basiert. Der Musik- und Theaterfan verdiente sich früher sein Geld als Beleuchter und Techniker bei Musicals. Unter seiner Leitung wurde zum Beispiel in den 70er Jahren das Musical "Hair" zum ersten Mal in Spanien inszeniert. Mit dem eigenen Stück lief es für Mike aber nicht so gut. Die englischen Theater steckten in einer Krise und niemand wollte das aufwendige Musical finanzieren. So verschwand das Manuskript zunächst in der Schublade.

Bytes statt Bühnenbretter

Da Mike sich seit 1981 dem stressigen Bühnenleben nicht mehr gewachsen fühlte, arbeitete er für Microsphere, einen der ersten Computerläden in London. In dieser Zeit fing er an, eigene Programme zu schreiben. Im Sommer 1987 hatte er schließlich die Idee, aus dem Kristal-Musical ein Computerspiel zu machen. Mit einem Konzept und einigen Demos in der Tasche machte er sich auf die Suche nach ei-



Ein englisches Entwicklungsteam arbeitet an einem ehrgeizigen Projekt: "The Kristal" vereint Elemente aus Abenteuer-, Strategie-, Action- und Geschicklichkeits-Spielen. Viele Hintergrundgrafiken, massig Charaktere, schwierige Missionen und versteckte Extras würzen die komplexe Aufgabe.



Gelungene Grafik, wie hier beim Schwertkampf, begleitet den Spieler auf allen Planeten (Amiga-Version)

nem geeigneten Softwarehaus. Die meisten Firmen lehnten ab, denn Mikes Vorstellung vom Spiel klang undurchführbar. Dazu Mike Sutin: "Die Suche nach der richtigen Firma und die Arbeit waren aufreibend. Als wir begannen, hatte ich noch schwarze Haare, doch jetzt... seht selbst." Was macht "The Kristal" so besonders? Der Spieler läuft als gestrandeter Weltraumpirat Danis Frake auf mehreren Planeten durch perspektivische Landschaften. In einem großen Saal kann er also nicht nur von rechts nach links, sondern auch nach vorne und hinten laufen. Ab und zu liegen wichtige Gegenstände auf dem Boden, die nicht im Bild, sondern nur in der Menüleiste am unteren Bildrand gezeigt werden. Nur andere Personen und un-



Mike Sutin, der geistige Vater des Computerspiels "The Kristal"

verrückbare Gegenstände sind in den Bildern zu sehen.

Mit den zahlreichen Charakteren auf den Planeten unterhält man sich wie bei einem Adventure über die Tastatur. Sobald die Figuren im richtigen Abstand zueinander stehen, erscheinen Sprechblasen und

auf Tastendruck beginnt das Gespräch. Durch geschicktes Fragen geben die friedlichen Bewohner Hinweise über Personen, Ereignisse und Gegenstände. Andere möchten Gegenstände haben oder geben dem Spieler Missionen.

Kritisch wird es, wenn Sie auf einen streitlustigen Zeitgenossen treffen, der Sie zum Schwertkampf herausfordert. Um Kristal zu lösen, müssen nicht alle Feinde im Duell besiegt werden. Doch das große Finale, das beginnt, sobald alle Missionen gelöst sind, kann nur ein guter Fechter gewinnen. Man sollte also das Training nutzen, zumal man vor dem Kampf den Spielstand speichern kann. Action gibt es auch, wenn man von Planet zu Planet reist. Einige Weltraummonster verschwinden nur, wenn man ihnen mit den Bordkanonen ein Loch in den Panzer brennt. Wie gut ist Kristal wirklich? Nach unserem Be-

such in London können wir das noch nicht entscheiden, da wir alle Teile — Parser, Actionsequenzen, Fechten und Herumlaufen — nur getrennt spielen konnten. Die einzelnen Teile machen bis auf die Monsterjagd im Weltraum einen guten Eindruck. Grafik und Sound sind auf dem Amiga exzellent, so daß Kristal tatsächlich zum Kultspiel 1989 werden könnte. Doch mit dem endgültigen Urteil warten wir natürlich, bis das Programm fertig ist. Die endgültige Amiga-Version mit deutschen Texten, Handbuch und Parser soll in den nächsten Tagen veröffentlicht werden. Die Umsetzung für den Atari ST folgt ein paar Wochen später. Den ausführlichen Test können Sie in einer der nächsten Ausgaben lesen.

gn

AMIGA SOFTWARE

Markt & Technik

SOFTWARE
EXTRA

Amiga Extra Nr. 1: Grafik

Drei Programme, die die außergewöhnlichen Fähigkeiten des Amiga 500, 1000 und 2000 nutzen. CADOS 3-D: Konstruktion und Rotation dreidimensionaler Körper. Funktionsplotter: Grafische Auswertung komplexer Funktionen. Fractal Construction Kit: Bilder einer fremden Welt.

Bestell-Nr. 38708

DM 49,-* (sFr 44,-/öS 490,-*)

Amiga Extra Nr. 2: Disk Utilities

DiskEd, Select Copy, DCopyII, Check, Bootgirl Plus. Hilfsprogramme, die Ihnen den Umgang mit den Daten auf Ihren Disketten erheblich vereinfachen. Mit einem Super-Diskeditor ist es ein leichtes, versteckte und verlorene Daten aufzuspüren und zu rekonstruieren.

Bestell-Nr. 38726

DM 49,-* (sFr 45,-/öS 490,-*)

Amiga Extra Nr. 3: Spiele

Bliff: Eine ausgeklügelte Variante des Billards. Quadriga: Ein Spiel für Denker, angelehnt an das berühmte »Vier gewinnt«. Wikinger I: Ein Strategiespiel, angesiedelt im 10. Jahrhundert. Maximal fünf Spieler taktieren um die Sicherung und die Vergrößerung ihres Heimatlandes.

Bestell-Nr. 38724

DM 49,-* (sFr 44,-/öS 490,-*)

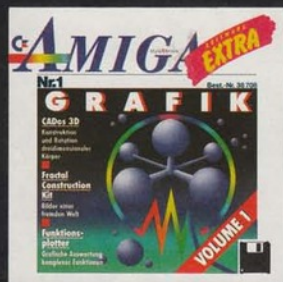

Amiga Extra Nr. 4: Grafik

Amiga Object Editor: Spielerisch Bobs erzeugen. Animation inbegriffen. The Bobbit: IFF-Bilder in Bobs und Images verwandeln oder mit dem eingebauten Malprogramm erstellen. Iconmake: Generieren von animierten Icons und deren Wandel in C-Programme. Booter: Bootblock-Grafik par excellence.

Bestell-Nr. 38725

DM 49,-* (sFr 44,-/öS 490,-*)



Amiga Extra Nr. 5: Spiele

Spannende Unterhaltung mit vier Super-Spielen! Breaking out: Actionspiel mit schneller Grafik und tollem Sound. Decoder: Verwandeln Sie Ihren Amiga in eine Morsestation. Megamind: Anregende Unterhaltung für kluge Köpfe. Wikinger II: Spannendes Strategiespiel, angesiedelt im Mittelalter.

Bestell-Nr. 38752

DM 49,-* (sFr 44,-/öS 490,-*)

* Unverbindliche Preisempfehlung

Markt & Technik-Produkte erhalten Sie im
Computerfachgeschäft, in den Fachabteilungen
der Warenhäuser, im Versandhandel
und in Ihrer Buchhandlung.

Markt & Technik
Zeitschriften · Bücher
Software · Schulung

Markt & Technik Verlag AG, Buchverlag, Hans-Pinsel-Straße 2,
8013 Haar bei München, Telefon (089) 46 13-0.

SCHWEIZ: Markt & Technik Vertriebs AG, Kollerstrasse 3, CH-6300 Zug, Telefon (042) 41 56 56.

ÖSTERREICH: Markt & Technik Verlag Gesellschaft m.b.H., Große Neugasse 28, A-1040 Wien, Telefon (0222) 587 1393-0.

Rudolf Lechner & Sohn, Heizwerkstraße 10, A-1232 Wien, Telefon (0222) 67 75 26.

Überreuter Media Verlagsges.mBH (Großhandel), Laudongasse 29, A-1082 Wien, Telefon (0222) 48 15 43-0.



Fragen Sie Ihren
Fachhändler nach unserem
kostenlosen Gesamtverzeichnis
mit über 500 aktuellen
Computerbüchern und Software.
Oder fordern Sie es direkt
beim Verlag an!

CHRONO-QUEST



Ein klassisches Adventure von Psygnosis.

- ★ Volle Symbolsteuerung
- ★ Brillante Grafik
- ★ »Teuflich gut entwickelt«
- ★ 4 Disketten in der Atari-Version, 3 Disketten in der Amiga-Version
- ★ IBM-Version — die Vorbereitung.

CHRONO-QUEST

Hier ist das erste einer neuen Generation von Psygnosis Adventure Spielen.
Ein Adventure-Spiel im klassischen Sinn.

Deine Nachforschungen beginnen ca. 1920 im Schloß Deines Vaters. Dort findest Du (oder Du solltest finden) die letzte Erfindung Deines Vaters — eine fantastische Zeitmaschine. Dein Vater ist tot, ermordet und Du bist der Hauptverdächtige. Ein Brief aus der Hinterlassenschaft Deines Vaters bringt Dich auf den Gedanken, daß der wahre Schuldige — Richard — ist, der doch nicht ganz so treue Diener. Aber er konnte mit Hilfe der Zeitmaschine in die Zukunft entfliehen... wer wird Deine phantastische Geschichte glauben... glaubst Du sie wirklich selbst?

Eine Menge Schwierigkeiten werden sich Dir in den Weg stellen. Schließlich wird Dir nichts weiter übrig bleiben, als mit der Zeitmaschine durch die Zeit zu reisen, um die Einzelteile der Magnetkarte zusammenzusammeln, um mit der Zeitmaschine in die Zukunft zu gelangen und dort wirst Du... in der Zwischenzeit, in ein paar Augenblicken, wird man die Zeitmaschine finden... entschuldige, aber in ein paar Augenblicken, wird der Raum gefunden werden, wo die Zeitmaschine steht... aber es ist dunkel... entschuldige nochmals, in ein paar weiteren Augenblicken wird man wissen, wo Du hingegangen bist... 3 Stunden und 250 Minuten und noch ein paar Augenblicke später stehst Du in der Halle und denkst... hiiiiilfe hiiiiilfe.

Für Atari ST / Amiga / IBM.

Screen Shots von der ST Version.

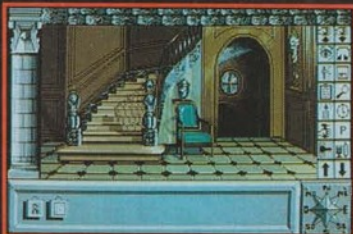

Psygnosis, FREEPOST
Liverpool L3 3AB, United Kingdom
Tel. No.: 051-207 08 25

Vertrieb: Rushware
Mitvertrieb: MICRO-HÄNDLER
Distribution: Österreich, Karasoft;
Schweiz, Thali AG



Computer shop und Gamesworld München/Nürnberg

Versand oder im Laden erhältlich.

Achtung, bei uns erhältlich: PC ENGINE - die Super-Spielkonsole aus Japan. Nähere Auskünfte bezüglich Preis und Spiele telefonisch.

PC Engine-Spielkonsole 499,-

R-Type 1	99,-
R-Type 2	99,-
Victory Run	99,-
Wonderboy in Monsterland	99,-
Galaga '88	99,-
Tales of the Monsterpath	99,-
Chain & Chan	99,-
World Court Tennis	99,-
Fantasy Zone	99,-
Legendary Axe	99,-
Alien Crush	99,-
Space Harrier	129,-
Dragon Spirit	119,-
S-Player-Adapter	69,-
Hori Commander Joypad	69,-

Ankündigungen für Januar/Februar bei Anzeigenschluß

Kalashnikov	Atari ST/Amiga
Astaroth	Atari ST/Amiga
Jeanne d'Arc	Amiga/C64
Crystal	Atari ST/Amiga
C64	C64
Black Tiger	Atari ST/Amiga/C64
Agaveventura	Atari ST/Amiga
WEC Le Mans	Atari ST/Amiga/C64
Afterburner	Amiga
R-Type	Amiga
Kaiser	Amiga
Dschungelbuch	Amiga/IBM/C64
Weird Dreams	Atari ST/Amiga/C64
Damocles	Atari ST/Amiga
Guerilla War	Atari ST/Amiga/C64
Batman	Amiga
Robocop	Atari ST/Amiga
Untouchables	C64
Iron Lord	Atari ST/Amiga/C64
Operation Neptune	Atari ST/Amiga
The Deep	C64
Skateball	Atari ST/Amiga/C64
Verminator	Atari ST/Amiga
Dragon Ninja	C64
Pool of Radiance (D&D SSI)	Amiga/Atari ST
Star Trek	Amiga/C64
Mayday Squad	Atari ST/Amiga/IBM

C64-Neuheiten

	Kass. / Disk.
Circus Games	30,- / 45,-
Starry	30,- / 45,-
Exploding Fiat+	35,- / 42,-
R-Type	30,- / 44,-
Times of Lore	- / 69,-
Command Performance	- / 49,-
Superman	30,- / 45,-
Captain Blood	- / 45,-
Serve & Volley	- / 49,-
CaveMan Ugh-Ympics	- / 49,-
Barbarian II/Dung. o. Drax.	30,- / 42,-
Neuromancer	- / 49,-
Games Summeredition	39,- / 49,-
Bombuzal	30,- / 44,-
10 Mega Games	- / 49,-
Operation Wolf	30,- / 44,-
Game Set Match 2	39,- / 49,-
Fast Break	- / 44,-
TKO	39,- / 49,-
Roger Rabbit	- / 49,-
Rack Em	- / 49,-
Double Dragon	35,- / 45,-
Pacmania	30,- / 44,-
Thunderblade	30,- / 42,-
Afterburner	30,- / 44,-
Batman	30,- / 44,-
Robocop	30,- / 44,-
Powerplay Hockey	- / 59,-
Sports World '88	39,- / 49,-
Total Eclipse	35,- / 45,-
Purple Heart	35,- / 45,-

C64-Bestseller-Classics

Armatee	30,- / 42,-
Fugger	30,- / 42,-

Wasteland	- / 49,-
Bard's Tale I	- / 49,-
Bard's Tale II	- / 49,-
Bard's Tale III	- / 59,-
Microprose Soccer	39,- / 49,-
Pool of Radiance	- / 69,-
Emylyn Hughes Int. Soccer	- / 45,-
Last Ninja	39,- / 49,-
Zak McKracken	- / 59,-
Trivial Pursuit II	- / 69,-
Ultima	- / 69,-
Red Storm Rising	39,- / 49,-

C64

Danger Freak	30,- / 42,-
Pirates	39,- / 49,-
Eternal Dagger	- / 59,-
Ultima IV	- / 59,-
Night Rider	30,- / 44,-
Bozuma	- / 49,-
Footballmanager II	30,- / 42,-
Deathlord	- / 49,-
Games Winteredition	30,- / 45,-
Strike Fleet	- / 45,-
Power at Sea	- / 45,-
PHM Pegasus	35,- / 49,-
The Train	35,- / 39,-
Hawkeye	30,- / 42,-
Stealth Fighter	39,- / 49,-
Chuck Yeagers AFT	35,- / 49,-
Mars Saga	- / 49,-
Cybernoid II	30,- / 42,-
1643	30,- / 42,-
Echelon	- / 49,-
Return of the Jedi	30,- / 42,-
Delcom 5	- / 45,-
Gold, Silver, Bronze	39,- / 49,-
Supreme Challenge	39,- / 49,-
(Elite, Tetris, Sentinel, Ace II, Starglider)	
Rommel battles for N.A.	- / 59,-
Mac American War	- / 59,-
American Civil War I	- / 59,-
American Civil War II	- / 59,-
Lords of Conquest	- / 79,-
Panzer Strike	- / 79,-
Patton II	- / 59,-
Patton vs. Rommel	- / 49,-

Atari ST

Gauntlet III/4-Playeradapter	20,-
Starglider II	69,-
Elite	69,-
Virus	65,-
Hostages	69,-
Fish	69,-
Pacmania	59,-
Jeanne d'Arc	69,-
Man Hunter	89,-
Speedball	75,-
F-16 Falcon	75,-
Batman	75,-
Galactic Conqueror	65,-
Ultima IV	69,-
International Rugby	65,-
Thunderblade	65,-
Super Hang On	65,-
Operation Wolf	69,-
Baal	59,-
R-Type	65,-
Question II	75,-
Firezone	69,-
Dungeon Master	69,-
Int. Karate +	65,-
RAC Rally	75,-
Bismarck	75,-
Afterburner	75,-
Gauntlet II	65,-
Empire	69,-
Powerdrome	69,-
Superman	69,-
STOS	78,-
Track Suit Manager	75,-
Heroes of the Lance	75,-
Kaiser	99,-
Universal Military Simulator	69,-
Carrier Command	69,-
Times of Lore	79,-
Galactic Conqueror	65,-
Wallstreet Wizard	75,-
Kennedy Approach	75,-
Bombuzal	75,-
Skull	69,-
Purple Saturn Day	75,-

Crazy Cars II	65,-
Trivial Pursuit	65,-
Warship	69,-

IBM

Pool of Radiance	75,-
Man Hunter	99,-
F-19 Stealth Fighter	129,-
Strike Fleet	69,-
F-16 Falcon EGA-AT-Version	109,-
Zak McKracken	69,-
Kings Quest IV	109,-
Larry II	99,-
Battle Chess	69,-
PT 109	99,-
Ultima V	79,-
4 Soccer Simulation	69,-
Grand Prix Circuit	69,-
Bard's Tale II	79,-
Fight III (EGA-Version)	149,-
Serve & Volley	69,-
Sentinel World	79,-
Star Trek	75,-
Sidewinder	39,-
Emanuelle	65,-
Train	69,-

Amiga

4 Player Adapter	20,-
F-16 Falcon	79,-
Carrier Command	69,-
Dungeonmaster 1 MB	79,-
Dragons Lair 1 MB	109,-
Sword of Sodan	75,-
Hybris	59,-
Pacmania	59,-
Zak McKracken	69,-
Elite	69,-
Magic Seven	69,-
Battle Chess	69,-
Pioneer Plaque	75,-
Starglider II	69,-
Rocket Ranger	89,-
Speedball	75,-
Nebulus	59,-
Phantom Fighter	69,-
Wallstreet Wizard	69,-
Question II	75,-
Heroes of the Lance	75,-
Times of Lore	79,-
Action Service	65,-
Operation Wolf	65,-
Purple Saturn Day	75,-
TV Sports Football	89,-
California Games	59,-
Mickey Mouse	69,-
Captain Blood	79,-
Virus	65,-
Hostages	69,-
Technoop	75,-
Bard's Tale II	69,-
Mini Golf +	59,-
Universal Military Simulator	75,-
Katakis	59,-
Galactic Conqueror	65,-
Interceptor	69,-
Thunderblade	75,-
Crazy Cars II	65,-
RAC Rally	75,-
Rocket Ranger	89,-
Ferrari Formula One	65,-
Superman	75,-
Roger Rabbit	69,-
Track Suit Manager	65,-
Trivial Pursuit II	69,-
Firezone	75,-
Ultima IV	69,-
Times of Lore	75,-
Galactic Conqueror	75,-
Turbo Trax	69,-
Football Direktor II	59,-
Bombuzal	75,-
Reach for the Stars	79,-

Nintendo

Japanadapter für jap. Nintendo-Module	99,-
Contra	99,-
Track Field II	99,-
8 Eyes	99,-
Star Wars	99,-
Indy Jones	99,-

Anmerkung: Die so gekennzeichneten Spiele gefallen unseren Mitarbeitern besonders gut: 1-3 Sterne

Versand oder im Laden erhältlich.

Preisänderungen und Irrtümer vorbehalten.

Bei Preislistenabfrage bitte frankierten und adressierten Briefumschlag beilegen. Versand per NN oder Vorkasse plus 5,- Versandkosten, Auslandsbestellungen nur gegen Vorkasse. Bei Vorkasse erfragen Sie bitte telefonisch ob die gewünschten Titel lieferbar sind.
Computer shop · Landsberger Str. 135 · 8000 München 2

Achtung! Wir sind auch in Nürnberg. Große Filiale am Jakobsplatz 2, U-Bahnhaltestelle Weißer Turm. Versandzentrale + Laden in München, S-Bahnhaltestelle Donnersbergerbrücke.

Versandanschrift: Computer shop/Gamesworld, Landsbergerstr. 135, 8000 München 2
Telefon München + Versand: 089/5022463 Telefon Nürnberg (kein Versand): 0911/203028

089/5022463

POWERTIPS

**Neben neuen
POKEs und Cheat-Modi
gibt's diesmal viel
Stoff für Rollenspieler und
alle letzten Ninjas.**



nats" gibt es 500 Mark. Alle anderen Tips, die wir abdrucken, werden selbstverständlich auch honoriert. Zwei Bitten zum Schluß: Vergeßt bitte Euren Absender nicht und gebt an, auf welchem Computer Ihr Eure Tips ausprobierst habt.

Bis zum nächsten Monat alle Gute wünscht Euch Euer

Uwe Kahl

Unsere Adresse:

**Verlag Markt & Technik
Redaktion Power Play
Hans-Pinsel-Straße 2
8013 Haar bei München**

Höffnung für Nachwuchsninjas: Wenn Ihr dem finsternen Kunitoki noch nicht an den Kragen gegangen seid, hilft Euch der "Tip des

Monats" bestimmt weiter: Reto Metzler bekommt 500 Mark für seinen ausführlichen Lösungsplan zu "The Last Ninja II". Wenn Ihr auch mal einen

"Tip des Monats" stellen wollt, dann schickt einfach Eure POKEs, Tricks, Karten und Lösungen an die nebenstehende Adresse. Für den "Tip des Mo-

Tip des Monats:

The Last Ninja II (Teil 1)

Vom 13jährigen Reto Metzler aus Widnau stammt die "Last Ninja II"-Lösung. In dieser Ausgabe gibt's Tips und Karten zu den Levels 1 bis 3. Die Lösung zu den anderen Levels folgt in der nächsten POWER PLAY.

Level 1 — Central Park

Der Ninja erwacht auf einer Bühne. In Bild 2 blinkt ein gelbes Quadrat, das man nach Besiegen des ersten Gegners berühren sollte. Es wird daraufhin schwarz. Nun ist in Bild 1 eine Falltür aufgegangen. Durch diese kommt man in Bild 3, wo Armakuni einen Schlüssel findet, mit dem man in Bild 4 das Gitter aufschließen kann. In

Bild 5 befindet sich im Abfall neben den zwei Bänken der Shuriken. In Bild 11 findet man das Pergament und klettert die Stangen hoch. Das geht allerdings nur ohne Waffen in der Hand. Am Ende des 12. Bildes liegt der Kendostab. Nun klettert man rückwärts wieder in Bild 11 zurück. In der Damen-Toilette in Bild 7 und 9 findet man die Teile der dritten Waffe. Im 13. Bild wartet man auf das Schiff und springt darauf. In Bild 14 muß der Ninja ganz gezielt auf Insel Nummer 16 springen. Nun kann man durch die Büsche hindurch mit dem Stab das Boot wegstoßen. So kommt man trockenen Fußes wieder über den Bach, weil das Boot von der Insel hier vorbeitreibt.

Level 2 — The Street

Ganz wichtig: Bei Rot darf man nicht über die Straße ge-

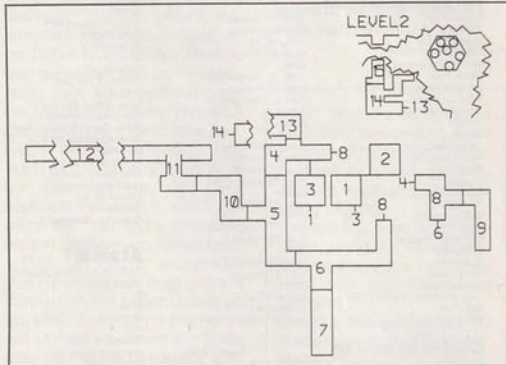

Level 1 von The Last Ninja II (Central Park)

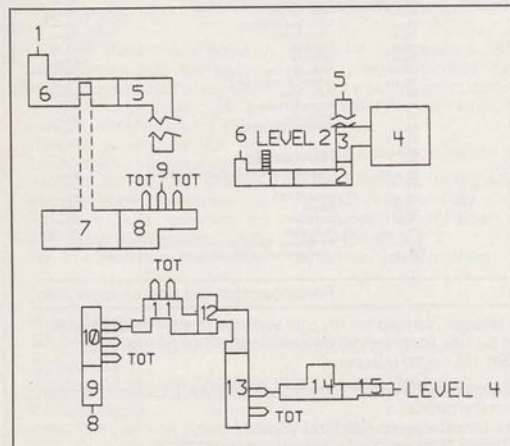

Level 3 von The Last Ninja II (Sewers)

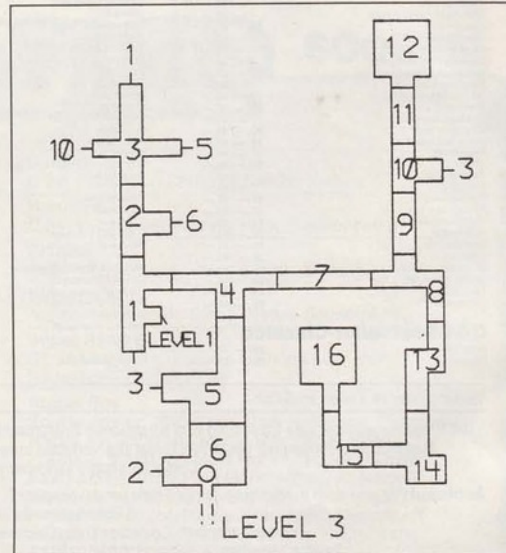

Level 2 von The Last Ninja II (Street)

★ WIAL-VERSAND-SERVICE ★

C 64	Kass.	Disk.
Alterburner	29,00	39,00
Barbarian 2	25,00	35,00
Batman	27,50	37,50
Carrier Command	35,00	45,00
Double Dragon	27,50	37,50
Football Manager 2	25,00	35,00
Hewleye	25,00	35,00
Lancelot	29,00	37,50
Last Ninja 2	29,00	37,50
Micropro Soccer	37,00	47,00
Operation Wolf	27,50	37,50
Pacmania	27,50	37,50
Purple Heart	—	39,00
Red Storm Rising	32,00	45,00
Robocop	25,00	35,00
R Type	29,00	39,00
Spotting Image	25,00	35,00
Starry	27,50	37,50
Superman	29,00	39,00
Thunderblade	27,50	37,50
Thyphoon	25,00	35,00
Ultima 5	—	57,00
10 Mega Games	—	39,00

IBM	
Double Dragon	79,00
Fish	67,00
F 16 Falcon	95,00
4 x 4 Off Road Racing	49,00
Wall Street Wizard	59,00

Atari Amiga	
Alterburner	55,00
Barbarian 2	48,00
Chronoquest	65,00
Double Dragon	48,00
Elite	55,00
F 16 Falcon	65,00
Fish	57,00
F.O.F.T.	72,00
Football Manager 2	48,00
Heroes of the Lance	61,00
Hostages	57,00
Lancelot	45,00
Legend of the Sword	57,00
Live and Let Die	48,00
Lombard Rac Rally	64,00
Operation Wolf	47,00
Pacmania	45,00
Purple Saturn Day	48,00
Return of the Jedi	—
Rocket Ranger	49,00
Soldier of Light	48,00
Spotting Image	48,00
Starfighter 2	57,00
Star Wars	57,00
Technopop	53,00
Thunderblade	49,00
Time and Magic	48,00
Triad	68,00
Ultima 4	57,00

Liste gegen frankierten Rückumschlag
Mo-Fr 14.00-19.00 Sa 9.00-12.00
Schriftliche Bestellungen an: WIAL-Versand-Service
A. Albert + Partner, Spaltenweg 26, 80338 Griesbach
Tel.: 08142/8273

VERSANDKOSTEN: Nachnahme plus 6,00 DM
Vorkasse plus 4,50 DM
Ausland: Eurocheck plus 10,00 DM.

POWER TIPS

in diesem Level gegeben werden, findet man schließlich eine Mauer, die man durch Druck auf die <K>-Taste durchbrechen kann (Mitte rechts). Jetzt findet man bei Punkt 6 den "Shadow Lock". Die Shadow Door und den Shadow Lock plaziert man nun mit "Use" in "The Middle of Nowhere" auf den Boden, woraufhin sich der Eingang zu "Sceadu's De-mense" öffnet.

Der erste Level ist nicht uninteressant, lenkt aber nur von der gestellten Aufgabe ab. Durch ein Portal erreicht man Level 2, in dem nur ein Feld interessant ist, nämlich Punkt 8. Dort begegnet man Sceadu, der die Party sofort angreift. Er verwendet dabei einen ganz üblen Trick: Er bleibt immer in 90 Fuß Distanz und entfernt sich, sobald man ihm näherkommt. Hier würde die Party ohne einen Dieb ziemlich alt aussehen. Sceadu klappt

dann irgendwann zusammen, spricht noch die Worte "Damn you, Tarjan" und bleibt unbeweglich liegen. Wenn man auch so nachtragend ist...

Nachdem man "Sceadu's Cloak" und den "Helm of Justice" an sich genommen hat, geht es mit dem "ECEA"-Spruch zurück. In der Review Board angekommen, bekommt man wieder salbungsvolle Worte zu hören. Der nächste Auftrag bringt die Party nach Tarmitia, wo man "Werra's Shield" und den "Strifespear" durch verschiedene Zeitepochen nachjagen muß.

Der "Old Man" gibt noch den Ratschlag, sich den Zeiten anzupassen. Der Chronomancer bekommt die Spells zum Transport nach Tarmitia ("AECE" und "KULO"). Der Teleportationspunkt ist "Vale of the lost Warriors". Was Euch in Tarmitia alles erwartet, lest Ihr in der nächsten POWER PLAY.

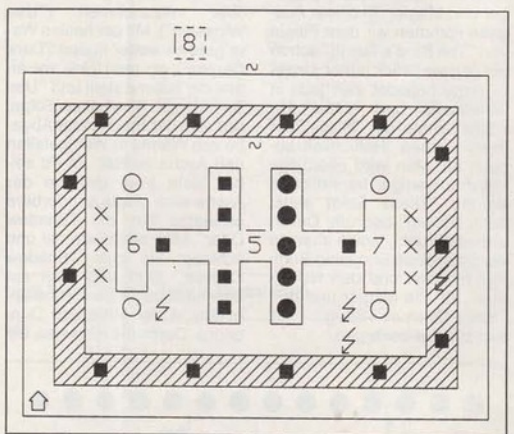

Im zweiten Level begegnet man Sceadu

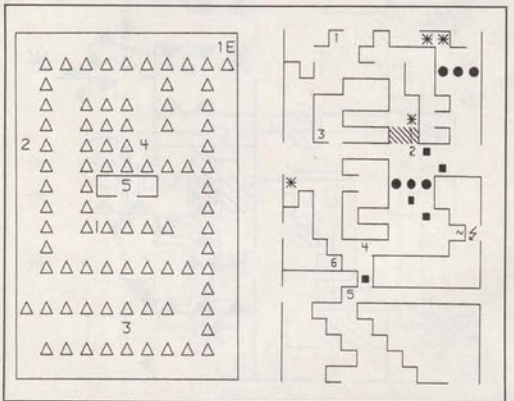

Von links nach rechts: das "Tar Quarry" und der "Shadow Canyon"

◀◀ SSS ▶▶ Siggis Software Shop ▶▶ SSS ▶▶

★ Knüllerpreise ★ Ein Preisvergleich lohnt sich immer! ★ Knüllerpreise ★

Amiga & ST-Spiele	Amiga/ST	C64/128 Spiele	Disk/Cass	C64/128 Spiele	Disk/Cass
Bard's Tale I	73,50/73,50	1943	43,50/29,50	Giants	37,50/37,50
Bard's Tale II	66,50/	4X4 Off Road	51,50/29,50	Gold Silber Bronze	43,50/43,50
Battle Chess	78,50/	Aliensynapse	41,50/29,50	Heroes of Lance	43,50/29,50
Bionic Commando	66,50/51,50	Bard's Tale I	51,50/37,50	Kampfliebe	78,50/
Carrier Command	71,50/71,50	Bard's Tale II	48,50/	Katakis	37,50/29,50
Corruption	71,50/71,50	Bezuma	61,50/	Lancelot	43,50/
Cross Cast	69,50/59,50	California Games	43,50/29,50	Micropro Soccer	51,50/43,50
Cybernoid	59,50/59,50	Chuck Yeagers	51,50/37,50	Pool of Radiance	66,50/
Elite	76,50/76,50	Cybernoid II	44,50/29,50	Return of Jedi	36,50/29,50
Fogger	69,50/59,50	Danger Frack	37,50/29,50	Ray of Ravens	44,50/29,50
Hostages	71,50/71,50	Derek Bell Le Mans	43,50/37,50	Sargon III Chess	51,50/
Down of the Troll	51,50/51,50	Dezinator	41,50/29,50	Star Ray	43,50/
Kampfliebe	78,50/	Echolne	43,50/	Supreme Challenge	49,50/38,50
Legend of Sword	68,50/72,50	Euro Soccer 88	48,50/32,50	Terrorpops	43,50/
Mickey Mouse	58,50/58,50	Fairy Tale	59,50/	Test Drive	43,50/37,50
Netheerworld	68,50/68,50	Flight Sim. II et.	89,50/	Ultima I	58,50/
Sub Battle Simul.	68,50/68,50	Fogger	41,50/29,50	Ultima III	48,50/
Grand Slam Tennis	56,50/			Ultima IV	51,50/
				Ultima V	66,50/
				Zak McKracken	43,50/

S. Gebauer
Park Str. 7a
5880 Lüdenscheid
Tel.: 02351-24502

◀◀ BTX ▶▶ Liste geg. Freiumschlag mit * -80 DM Briefmarken Porto
◀◀ 02351 ▶▶ Versandkosten: Vorkasse + 4,50 DM/ Nachnahme + 7,50 DM
◀◀ 24502 ▶▶ Bestellen Sie preiswert zum Nachdruck: 24 Stk. Anrufbeantworter.
◀◀ BTX ▶▶ Bei großer Nachfrage nicht jeder Artikel sofort lieferbar.

MEDIEN-CENTER

Werminger Str. 45/Marktpassage · 5860 Iserlohn · Tel.: 0 23 71 / 2 45 99

★ NEU ★ NEU ★ NEU ★ NEU ★ NEU ★ NEU ★ NEU ★
Unser Viruskiller wurde weiter verbessert.

Jetzt lieferbar
Viruskiller Professional 2.0 DM 49,00

- mit deutscher Menü-Anleitung
- erkennt und vernichtet alle z. Zt. bekannten Viren auf dem AMIGA
- bietet die Möglichkeit, einen NoFastMem-Bootblock auf die Software zu übertragen, welche nur mit 512 K läuft
- Update-Service

Jede Menge Spiele und Anwendungsprogramme für den Amiga + C64

Unser Gesamtprogramm Hard- und Software senden wir Ihnen gerne gegen Einsetzung von DM 2,00 in Briefmarken.
Bitte Computertyp angeben.

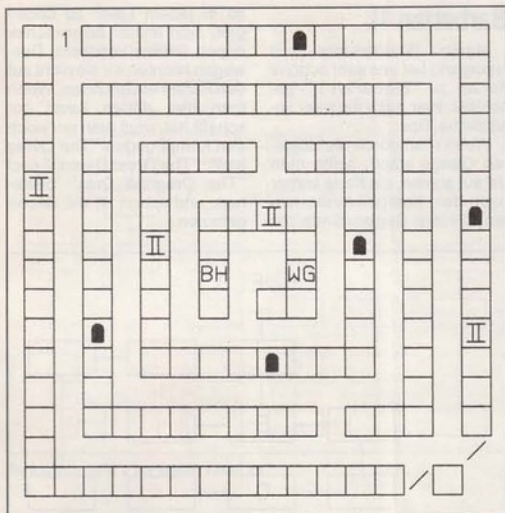

Tavernen in der Stadt "Black Scar"

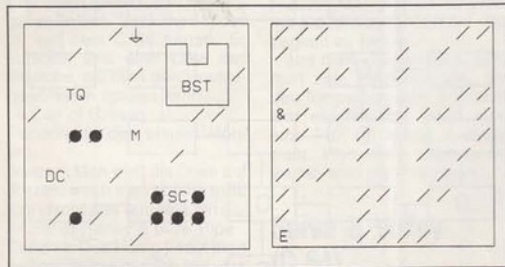

Die Dungeons "Nowhere" und "Dark Corpse"

- I = WAND
- ! = UNSICHTBARE WAND
- ▲ = NUR IN EINE RICHTUNG DURCHGÄNGIGE WAND
- ⚡ = TRAP
- = HITPOINT-VERLUST
- = SPELL-POINT-VERLUST
- ⊙ = SPINNER
- = KLEBEFELD
- ⚡ = DARKNESS-FELD
- ⚡ = ANTIMAGIC-FELD
- △ = TRAP, KLEBEFELD, HSP & ANTIMAGIC
- △ = PORTAL (MIT RICHTUNGSANGABE)
- = STARS
- = TELEPORTFELD
- * = SOUND OF SILENCE
- H = HOLE IN TIME (NUR IN TARTARIA)
- 🌳 = BAUM
- 🏠 = TAVERNE
- ⚡ = FELS
- II = TEMPEL
- x = EXPLOSION
- A, C = TELEPORTPUNKTE

ACTUALWORK BY DAWGCLUES CORPORATION.

PLAYSOFT

Amiga/Atari ST

Afterburner	a. A./54,90
Times of Lore	64,90/64,90
F-16 Falcon	74,90/69,90
F.O.F.T	74,90/74,90
Gunship	a. A./a. A.
Dragons Lair	99,90
Hostages	64,90/64,90
Pirates	69,90/69,90
The Magic Seven	64,90
Elite dt.	69,90/69,90
Gold Hills I	72,90
Heroes of the Lance	69,90/69,90
Bombuzal	62,90/62,90
Dungeon Master	66,90/64,90
Pacmania	49,90/49,90
Iron Lord	66,90/66,90
Archon Collection	a. A.
R-Type	56,90/54,90
Baal	49,90/49,90
Galdregons Domain	54,90/54,90
Mini Golf	54,90/54,90
Aquaventura	a. A./a. A.
Superman	56,90/56,90
Wall Street Wizard	64,90/64,90
Pool of Radiance	66,90/66,90
The Deep	74,90
STOS Games-Creator	79,90
Roger Rabbit	66,90/66,90
Jeanne d'Arc	54,90/52,90
Zak McCracken	64,90/64,90
Zak McCracken dt.	a. A./a. A.
Spitting Image	69,90/69,90
Thunderblade	64,90/52,90

Leisure Suit Larry	a. A./a. A.
Tiger Road	49,90
Fantavision	89,90
Hybris	59,90/59,90

C 64

Times of Lore	45,90
Batmann	39,90
Last Ninja II	39,90
Ultima 5	62,90
Pool of Radiance	64,90
Pool of Radiance Lösungsh.	26,90
Soldier of Light	39,90
Menace	39,90
The Legend of Blacksilver	44,90
Rambo III	39,90
Micro-Prose Soccer	49,90
Pirates	49,90
Mars Saga	44,90
Neuromancer	44,90
Iron Lord	49,90
Window Wizard	39,90
The President is Missing	39,90
Robocop	39,90
Leader Board Par 4	49,90
Bombuzal	39,90
Trivial Pursuit II D	54,90
Summer Edition	43,90
Spitting Image	39,90
Pac-Mania	39,90
Thunderblade	39,90
Red Storm Rising	49,90
Zak McCracken	39,90
Wasteland	48,90
Command Performance	44,90

SUPERJOYSTICK!!! KONIX-NAVIGATOR 49,90 SUPERJOYSTICK!!!

GROSSER BRETT- & ROLLENSPIEL-KATALOG

Fantasy Science Fiction Internationale Spiele Comics
Bücher Farben Zinn-Miniaturen und Zubehör.
Katalog gegen 3,- DM in Briefmarken anfordern.

Hotline	PLAYSOFT Inh. R. Elmhäuser Teichweg 6 3550 Marburg 7	Preisänderungen & Irrtümer vorbehalten Auslandsbestellung nur gegen Vorkasse Versandkosten: Vorkasse + 3,- DM Nachnahme + 5,50 DM Liste gegen Freiumschlag
---------	--	--

California Games Amiga/Atari/PC 58,00
Universal Milit. Sim. Amiga/Atari/PC 68,50/59
Die Fugger Amiga/Atari/PC 45,00

D&T
GmbH

TITEL	AMIGA	ST	IBM	TITEL	AMIGA	ST	IBM
Ass Offroad Racing	83	83	83	Garfield	59	52	--
Aktionsspiele (deutsch)	62	54	54	Montezuma (deutsch)	59	59	--
Alien Syndrome (deutsch)	66	65	--	Kaiser Ani ab 1,89 II dt.	109	105	--
Amiga Pools V 1.2	43	--	--	Leben und Sterben Inse. dt.	58	59	--
Battle Chess (deutsch)	62	--	64	Neuau. europä. II	49	49	--
Bombuzal	64	64	--	Motorbike Madness (deutsch)	46	46	44
Carrier Command (deutsch)	63	63	--	Operation Heptun (deutsch)	42	42	42
Chronomast	66	66	--	Paranale (deutsch)	52	52	--
Circus Game (deutsch)	59	59	59	Peter Pan (deutsch)	52	52	52
Dschungelbuch (deutsch)	54	54	54	Phantasm	44	44	43
Ende Spielbuch (deutsch)	39	--	--	Pool of Radiance	59	59	59
Elite endlich II (deutsch)	66	64	64	Powardora (deutsch)	62	62	--
Eschmalte (deutsch)	52	52	52	Purple Saturn Day dt.	34	34	--
F-19 Stealth Fighter III	--	59	59	Search for the Black St.	58	58	54
F.O.F.T. ab Jan. (deutsch)	69	69	--	Roger Rabbit (deutsch)	54	--	a.A.
Fish (deutsch)	64	64	64	Soldier of Light (deutsch)	59	52	--
Freedom (deutsch)	54	54	54	Speedball	59	59	59
Galactic Conqueror	69	64	63	Starblades II (deutsch)	59	59	--

Versand per Nachnahme + DM 5,50 oder Vorkasse (CC) + DM 3,00
Nur Originalware, keine Grautape!
Preisänderungen und Irrtümer vorbehalten

Daten-Service Tenbrock GmbH 4040 Neuss! 24h Bestellannahme
An der Oberort 63 4040 Neuss! 24h Bestellannahme
Preisliste kostenlos
Hardware-Liste dfo.

JUST GAMES...

Postfach 101313 • 6000 Frankfurt
Tel. 069 - 5974506

... speziell für IBM und kompatible PCs!

Titel und Preise gibt es auf Katalog - Diskette (5,25"),
und die kommt gratis ins Haus !

z.B. Roger Rabbit DM 74,90, StarWar DM 79,90, Fish DM 89,90
Zak McCracken DM 69,90, Sentinel Worlds 1 DM 79,90
Skate or Die DM 79,90, Star Goose DM 79,90, Larry 1 DM 64,90
3D-Helicopter DM 69,90, Kings Quest 4 DM 119,90
und zum Kennenlern-Preis Kings Quest Triple Pack DM 79,90
(Folge 1, 2 und 3 zum Preis von einem!)

Bitte fragen Sie einfach nach weiteren aktuellen Titeln !

Versand Inland plus DM 5,-, Ausland plus DM 15,-,
Liste f. 3,5" auf Anfrage

Preisänderungen und Liefermöglichkeit vorbehalten

laut Umfrage einer deutschen Software-Zeitschrift sind wir

**1986/87/88 - DEUTSCHLANDS
BELIEBTESTES SOFTWAREHAUS
MIT DEM BESTEN SERVICE**

UND DAS BEWEISEN WIR TÄGLICH

**24 Std. Bestell-Annahme
24 Std. Eil-Lieferservice auf Anfrage
Eigene Lagerhaltung, deshalb prompte Lieferung**

CIRCUS GAMES

C64 DISK	39.90
AMIGA	64.90
ATARI ST	64.90

AMIGA NEUHEITEN

SWORD OF SODAN	64.90
CALIFORNIA GAMES	59.90
HEROES OF THE LANCE	64.90
ZAK McKRACKEN ENGL./DTSCH.	59.90/64.90
HYBRIS	59.90
DUNGEON MASTER 1 Mega engl./dtsch.	74.90/84.90

BOMBUZAL	64.90
FALCON F16	64.90
NIGEL MANSELL	64.90
ROGER RABBIT	64.90
PIONEER PLAGUE	64.90
PACMANIA	49.90
PRESIDENT IS MISSING	64.90
THE GRAND MONSTER SLAM*	64.90
BATTLECHESS	69.90

TV SPORTS FOOTBALL

AMIGA 74.90

ZANY GOLF

PC 64.90

PC NEUHEITEN

SERVE & VOLLEY	64.90
SPEEDBALL	69.90
STRIKFLIET	64.90
WILLOW	64.90
BATTLECHESS	64.90
POOL OF RADIANCE	64.90
ZAK McKRACKEN DTSCH.	64.90
DUNGEON MASTER ASSISTENT	69.90
EMANUELLE*	59.90
F19 STEALTH FIGHTER	99.90
HEROES OF THE LANCE	64.90
MANHUNTER	74.90
MICROPROSE SOCCER*	64.90
REACH FOR THE STARS	64.90
SENTINEL WORLDS	64.90
SUMMEREDITION	64.90
WINTEREDITION	64.90

NIGHTHUNTER

ATARI ST	49.90
AMIGA*	59.90

**WIR HALTEN STANDIG
EINIGE TAUSEND
PROGRAMME FÜR SIE
AUF LAGER.**

**NEUERSCHINUNGEN
FAST WÖCHENTLICH!**

Lieferung nach Verfügbarkeit.
* Artikel bei Drucklegung noch nicht
lieferbar

Barbarian II

Martin Werthammer aus Neumarkt hat uns sehr schöne Karten zu "Barbarian II" geschickt. Hier noch ein paar zusätzliche Tips:

Wenn man durch die düsteren Gänge stapft, sollte man darauf achten, die Karte immer nach dem Kompaß auszurichten. Die zwei Gegenstände, die

es in jedem Level zu finden gibt, sind immer an verschiedenen Stellen versteckt. Deswegen konnten wir sie nicht auf den Karten einzeichnen. Wenn man den dritten Level geschafft hat, muß man nur noch den Kampf gegen "The Living Idol", "The Great Demon" und "The Dreaded Drax" bestehen, und schon ist die Sache gelaufen.

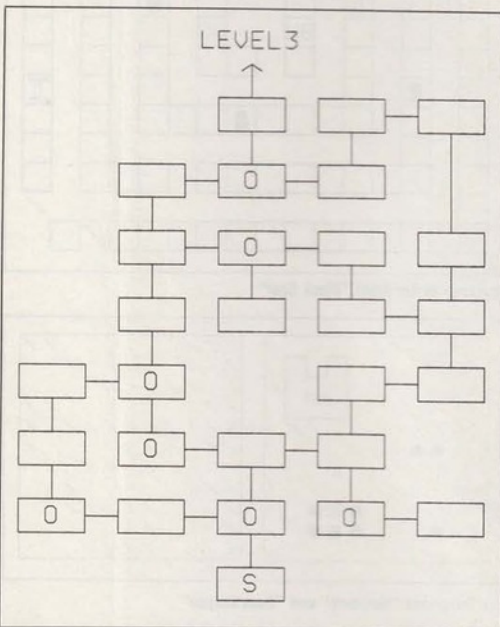

Level 2 für anspruchsvolle Barbaren

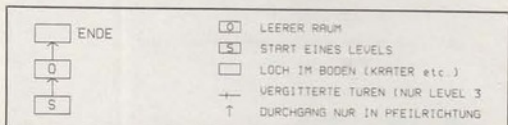

Level 4 ist kurz und hart

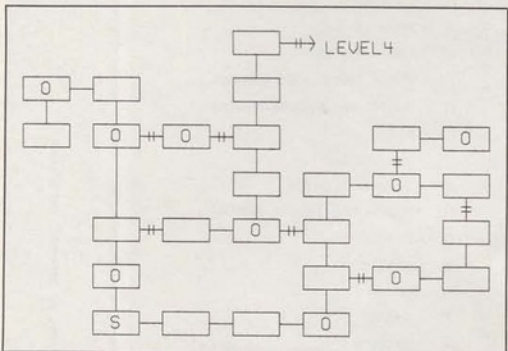

Level 3 - gleich ist's geschafft!

C64 NEUHEITEN

C64 NEUHEITEN	DISK
ROBOCOP	39.90
SUPERMAN*	39.90
TKO	39.90
ZAK McKRACKEN DTSCH.	49.90
4x4 OFF ROAD RACING	39.90
AMERICAN CIVIL WAR I, II, III je	49.90
AFTERBURNER	39.90
BATMAN	39.90
THUNDERBLADE	39.90
BOMBOZAL	37.90
EMLYN HUGHES SOCCER	37.90
MARS SAGA	44.90
MICROPROSE SOCCER	49.90
OPERATION WULF	39.90
RACK'EM	39.90
ULTIMA V	59.90
BARBARIAN II	37.90
SAVAGE	44.90
ROGER RABBIT	44.90
DUNGEON MASTER ASSISTENT	64.90

GRAND PRIX CIRCUIT

C64 DISK	44.90
PC	64.90

ATARI ST NEUHEITEN

AFTERBURNER	54.90
BATMAN	54.90
THUNDERBLADE	54.90
JEANNE D'ARC*	54.90
FALCON F16 ENGL./DTSCH.	64.90/74.90
BAAL	54.90
DSCHUNGLERBUCH	54.90
FISH	64.90
HEROES OF THE LANCE	64.90
LOMBARD RALLEY	64.90
PACMANIA	49.90
ZAK McKRACKEN DTSCH.	64.90
MANHUNTER	74.90
PURPLE SATURN DAY	59.90
TECHNOCOP	54.90
TIMES OF LORE	64.90
KENNEDY APPROACH	64.90

* Neueste Preisliste
gegen 0,80 DM
Rückporto

Besucht uns doch mal (10 - 13 Uhr, 14 - 18.30 Uhr)

Laden und Versand:	Laden Köln 1:	Laden Düsseldorf:
Berrenrather Str. 159 5000 Köln 41 Tel.: (0221) 416634	Matthiasstr. 24-26 5000 Köln 1 Tel.: (0221) 239526	Pempelfortstr. 47 4000 Düsseldorf 1 Tel.: (0211) 364445

ODER TELEFONISCH BESTELLEN UNTER
0221 - 416634
0221 - 425566

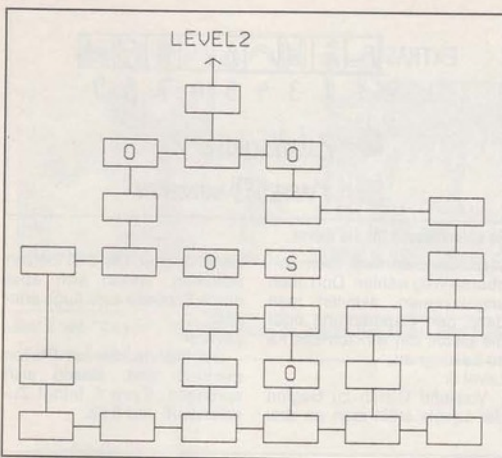

Barbarisch geht's im ersten Level zu

Jack The Nipper II

Michael Frank tüfelt seit längerer Zeit an "Jack the Nipper II" auf dem C 64 herum. Er schickte uns eine Liste der Streiche, die man den Urwaldbewohnern spielen kann.

— Can of Grease

Fundort: In den blauen Höhlen.

Nutzen: Man wirft die Dose auf Tarzan, wenn man auf ihn trifft. Er rutscht aus und fällt hin.

— Jar of Honey & Blow Pipe

Fundort: Den Honig findet man auf der Spitze des Baums, das Blasrohr auf einer Seite der Brücke.

Nutzen: Man bringt diese Gegenstände zur Hütte und wirft den Honig hinein. Die Bienen fliegen in die Hütte. Man sollte nicht vergessen, die Eingeborenen mit dem Blasrohr außer Gefecht zu setzen.

— Toffees

Fundort: In den Höhlen.

Nutzen: Zum Fluß gehen und die Toffees dem Krokodil zuwerfen, damit sie seine Zähne verkleben.

— Mouse

Fundort: In den Höhlen.

Nutzen: Zum Tempel bringen und auf den Elefanten werfen.

— Pineapples

Fundort: Über dem Tempel.

Nutzen: Man bringt sie zusammen mit dem Dynamit zum "Tasmanian Devil" und wirft ihm beides zu.

— Rope

Fundort: Im Wasser bei den Eingeborenen.

Nutzen: Man läuft links unten durch die Säulen, springt auf den Ast des Baums und läßt sich an dem Seil herunter.

— Onion

Fundort: Die Zwiebel findet man rechts neben dem Honig. Nutzen: Man gibt sie der Hyäne. Sie hört zu lachen auf und beginnt zu weinen.

Hat man alles erledigt, geht man zum Eingeborenen, der den Tempel bewacht. Man wird erst eingelassen, wenn man eine "10" in seiner Anzeige sieht. Was einen drinnen erwartet, wird nicht verraten...

Serve & Volley (C 64)

Wer bei "Serve & Volley" Probleme hat, die besten Computergegner zu putzen, besitzt vielleicht den falschen Joystick. Beim Spiel hängt sehr viel davon ab, den Feuerknopf im richtigen Moment zu drücken. Am genauesten schafft man das mit einem Joystick mit Mikroschalter. Damit gelingen vor allem Aufschläge ganz prächtig. *hl*

Space Quest II

Damit die Versicherungsvertreter nicht die Oberhand gewinnen, hier ein paar einführende Tips:

— Auch wenn der Gleiter zerstört ist, funktionieren manche technischen Innereien noch.

— Beim Toten findet man einen Gegenstand, den man später noch braucht.

— Der Postkasten steht nicht umsonst im Dschungel.

— Das Monster, das den Spieler einsaugt, reagiert auf die Berührung der Fangarme. Man muß nur vorsichtig steuern und oft speichern. *al*

KaroSoft

Jürgen Vieth

Atari ST

Super Hang On, dt. Anlgt.	59,90	Cybernoids, dt. Anlgt.	59,—
Super Star Elshockay, dt. Anlgt.	69,—	Pool of Radiance, dt. Anlgt.	72,50
Dungeon Master, kpl. dt.	72,50	Univ. Military Sim., dt. Handbuch	72,50
Kampf um die Krone, kpl. deutsch	69,—	Univ. Military Sim. Scenery D.1	44,—
JET, Flight. Sim.	99,—	Univ. Military Sim. Scenery D.2	44,—
Flight Sim. II, kpl. deutsch	99,—	Bombuzal, dt. Anlgt.	72,50
Scenery Disks: 711/Jap/Europa je	49,—	Lords of Conquest, dt. Anlgt.	55,—
Summer Olympiad '88, dt. Anlgt.	72,50	Iron Lord, dt. Anlgt.	72,50
OOZE, kpl. deutsch	55,—	WEC Le Mans, dt. Anlgt.	69,—
Down at the Trolls, kpl. deutsch	55,—	Sub Battle	69,—
Carrier Command, dt. Handbuch	74,50	Arcade Force Four (Spielesamml.)	69,—
Starglider II, dt. Handbuch	72,50	Leben und sterben lassen, dt.	69,—
Fugger, kpl. dt.	57,—	Mini Golf, dt. Anlgt.	57,—
Bermuda Projekt, kpl. dt.	69,—	Robo-Cop, dt. Anlgt.	a. A.
Warlock's Quest, dt. Anlgt.	59,90	Bolo	62,50
Alien Syndrome, dt. Anlgt.	59,—	Bolo-Werkstatt	62,50
Buggy Boy, dt. Anlgt.	57,—	Der neue Super-Joystick:	
Test Drive, dt. Anlgt.	79,—	Konix «Navigator»	48,—
Daley Thompson's, dt. Anlgt.	59,—		
BMX-Simulator, dt. Anlgt.	49,—		
Elite, dt. Handbuch	72,50		
Where time stood still, kpl. dt.	59,—		
Kennedy Approach	69,—		
Hotshot, dt. Anlgt.	59,—		
Alternate Reality (City)	59,—		
Leaderboard Birdie, dt. Anlgt.	69,—		
Star Tash, dt. Anlgt.	57,—		
Kaiser, kpl. dt.	119,—		
Winter Olympiade '88, dt. Anlgt.	59,90		
The Empire strikes back, dt.	55,—		
Lombard RAC Rally, dt. Handb.	74,50		
F.O.F.T., dt. Handbuch	84,50		
F 16 Falcon, dt. Handbuch	74,50		
Peter Pan, kpl. dt. m. Sprachausg.	59,—		
Fish	74,50		
Trivial Pursuit 2, kpl. dt.	59,90		
F 1-Type, dt. Anlgt.	59,—		
Nigel Mansell, dt. Anlgt.	67,—		
Dschungelbuch, kpl. dt.	59,—		
Emanuelle, kpl. dt.	59,—		
Wanted, kpl. dt.	55,—		
Action Service, dt. Anlgt.	59,—		
Freedom, kpl. dt.	59,—		
Afterburner, dt. Anlgt.	72,50		
Soldier of Light, dt. Anlgt.	59,—		
Rückkehr der Jedi-Ritter, dt.	59,—		
Obliterator	59,—		
STOS, The Game Creator	79,—		
Hostages, kpl. dt.	72,50		
Volleyball-Simulator, dt. Anlgt.	55,—		
Reise z. Mittelpunkt d. Erde, kpl. dt.	79,50		
Chronoquest, dt. Anlgt.	57,—		
Elemental, dt. Anlgt.	55,—		
Starry, dt. Anlgt.	59,—		
Menace, dt. Anlgt.	59,—		
Captain Blood, kpl. dt.	69,—		
Zynaps, dt. Anlgt.	59,—		
Tanglewood, kpl. dt.	57,90		
Zak McCracken, kpl. dt.	72,50		
Purple Saturn Day, dt. Anlgt.	69,—		
Powerdrome, dt. Handbuch	79,—		
Thad (Defender, Stargl., Barbarian)	89,—		
Circus Games, dt. Anlgt.	59,—		
Thunderblade, dt. Anlgt.	55,—		
Spitting Image, dt. Anlgt.	59,—		
Driller, dt. Anlgt.	69,—		
Tetris, dt. Anlgt.	57,—		
Double Dragon, dt. Anlgt.	59,—		
Wall Street Wizard, Börsenspiel, dt.	65,—		
Bismarck, dt. Anlgt.	72,50		
Heroes of the Lance, dt. Anlgt.	69,—		
Overlander, dt. Anlgt.	59,—		
Superman, dt. Anlgt.	74,50		
Times of Lore, dt. Anlgt.	79,—		
Jeanne D'Arc, dt. Anlgt.	55,—		
Fernandez must die, dt. Anlgt.	72,50		
Yuppie's Revenge, dt. Anlgt.	a. A.		
S.D.I. (Activision), dt. Anlgt.	59,—		
Hit Disk 1 (Spielesammlg.)	69,—		
Pacmania, dt. Anlgt.	59,—		
Speedball, dt. Anlgt.	72,50		

IBM

F 19 Stealth Fighter*	114,—
3D Helicopter	59,—
Balance of Power	72,50
Chess (Passion)	69,90
Chuck Yeager's*	79,—
Elite	72,50
F 16 Falcon, AT u. norm. Version je	95,90
Flight Sim. III (USA), sol. Vorrat	115,—
Flight Sim. II, deutsche Version*	148,—
Scenery Disk Europa*	49,—
*Star Scenery D. S. Francisco	49,—
weitere Scenery Disks lieferbar je	49,—
Jagd auf roter Oktober	69,—
Kings Quest. 3er-Pack.	72,50
Leisure suit Larry*	59,—
Leisure suit Larry II*	74,50
Pirates	66,—
Police Quest*	59,—
Space Quest 2*	69,—
Space Quest 2*	59,90
The Train (Sim.)	72,50
Sub Battle	66,—
Ultima V	76,—
Jet, Flight Sim.*	109,—
California Games*	66,—
Chessmaster 2000*	79,—
The President is missing	69,—
Soko Ban	57,—
Starflight*	69,—
Test Drive*	79,—
Tetris	57,—
Zak McCracken, kpl. deutsch*	72,50
Action Service	59,—
Hostages	72,50
Peter Pan	59,—
Dschungelbuch	59,—
Kings Quest IV*	107,—
Spitfire Ace	59,—
Fish	78,—
Emanuelle*	57,—
Heroes of the Lance	72,50
Double Dragon*	79,—
4 x 4 Off Road Racing*	55,—
Lombard RAC Rally	75,—
Serve and Volley	72,50
Grand Prix Circuit*	72,50
Speedball	88,—
PT 109	89,—
Zany Golf*	72,50
Sub Battle*	66,—
The Games, Winter Edition	55,—
Chronoquest	79,—
Pool of Radiance*	72,50
The Seven Cities of Gold	55,—
The World's Greatest (Epic)	55,—
Startrek, EGA-Version	75,—
Battle-Quest	72,50
Super-Joystick - Flywheel 4000-	169,—
(Maxx-ähnlicher Steuerknüppel)	
* = auch auf 3 1/2"-Disketten	

KATALOG KOSTENLOS (Systemangabe)

UPS-Express Vorkasse 4., Nachnahme 8,-

Rufen Sie uns an, Telefon:

021 03-42022

oder schreiben Sie uns: Biesenstraße 75, 4010 Hilden

Karnov (Teil 2)

Weiter geht's mit unseren Karnov-Karten.

Level 4:

Gleich zu Beginn sollte man das achte Extra benutzen. Der Spieler bekommt die Extras 2 und 8. Wählt man den Weg, der über die erste Leiter nach oben führt, braucht man die Flügel, um an die Ausrüstung zu kommen.

Level 5:

Die beiden Pfeile, die durch Linien verbunden sind, bringen jeweils das gleiche Extra. Hier kann man prima Extra 7 anwenden.

Level 6:

Die Mauer, die in der Mitte des Turms angebracht ist, läßt

sich Stockwerk für Stockwerk wegsprengen. Wählt man trotzdem den Weg über den Turm, so braucht man Flügel an der Spitze des Turms. Vorsicht beim Landen!

Level 7:

In die Pyramide kann man über drei verschiedene Wege gelangen. Wählt man den unteren Weg, so muß man alle Türen aufschließen. Im Inneren der Pyramide muß man vor allem auf die Falltür achten, die im Plan mit "F" gekennzeichnet ist. Hat man den doppelköpfigen Drachen bezwungen, so öffnet sich das schraffierte Feld und gibt einen Durchgang frei. Will man nicht auf die oberen 14 Ks und den Zusatzschuß

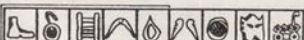
EXTRAS: 
 Nr.: 1 2 3 4 5 6 7 8 9

 = ZUSATZSCHUSS 2Zs.

 = MASKE (8) AKTIVIEREN

So entschüsselt Ihr die Extras

verzicht, so muß man den oberen Weg wählen. Dort oben angekommen, aktiviert man dann den Supersprung oder die Leiter, um wirklich alle Ks zu bekommen.

Level 8:

Vorsicht! Gleich zu Beginn der Levels stößt man an drei

harte Gegner. Die drei Götzen schießen, lassen sich aber durch Schüsse aufs Auge erlegen.

Level 9:

Die Wände, die mit Pfeilen markiert sind, lassen sich sprengen. Extra 8 bringt Zusatzschuß und 8 Ks.

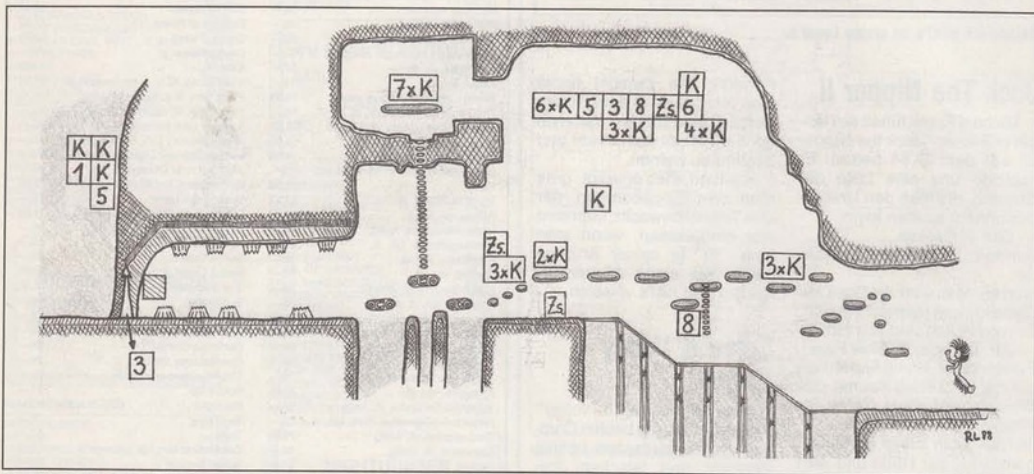

Level 4 von "Karnov": Gleich zu Beginn sollte man das achte Extra benutzen.

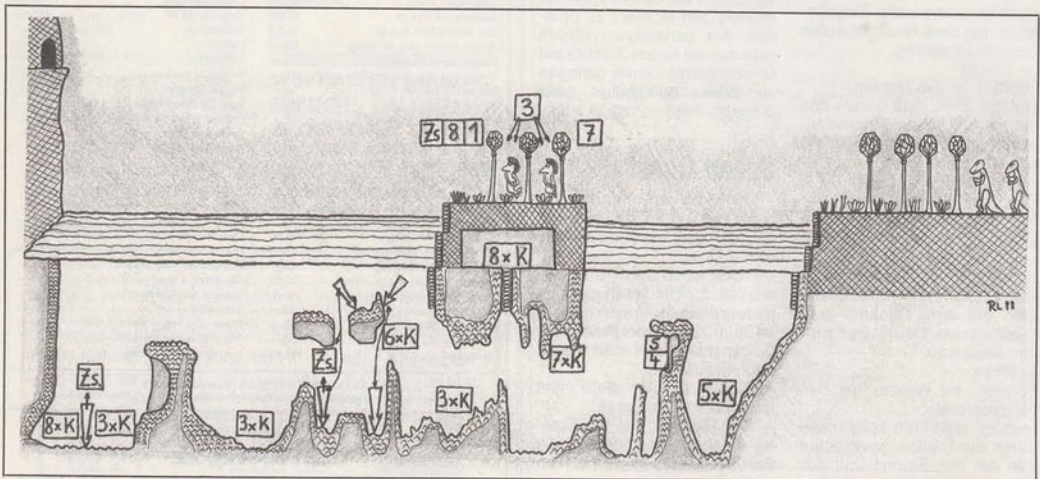

Level 5 von "Karnov": Hier kann man prima Extra 7 anwenden.

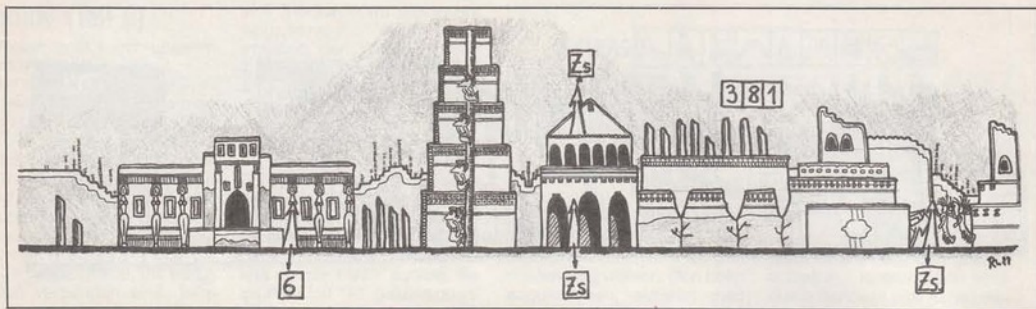

Level 6 von "Karnov": Die Mauer in der Mitte des Turms läßt sich Stück für Stück wegsprengen

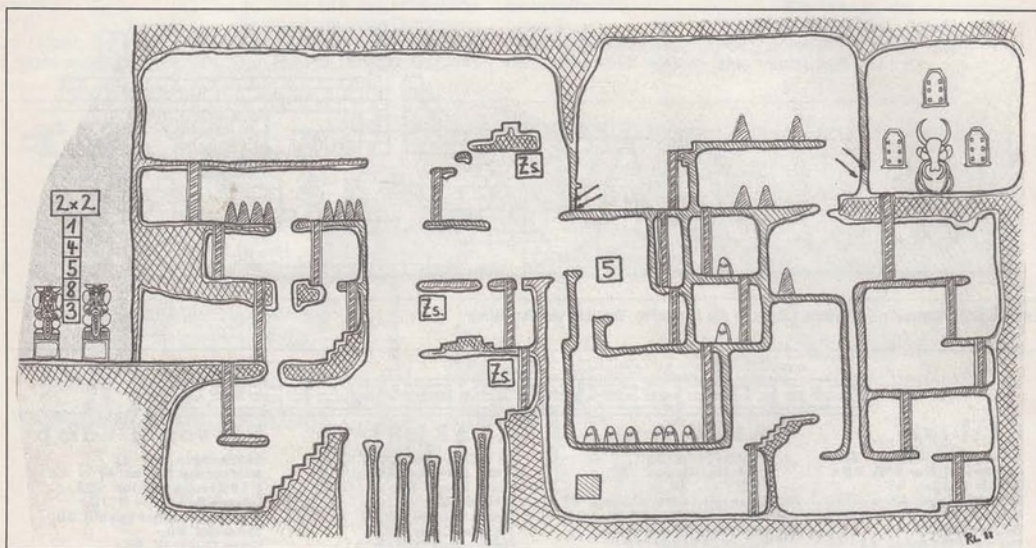

Level 9 von "Karnov": Pfeile markieren die sprengbaren Stellen in den Wänden



POKE-Ecke

Danger Freak (C 64)

Wußtet Ihr, daß auf der "Danger Freak"-Diskette für den Commodore 64 noch ein kleines Bonus-Spiel versteckt ist?

Man legt einfach die Original-Diskette ein und tippt:

LOAD "white max ii",8

Wenn das Programm geladen hat, startet man es mit <RUN>. Diesen Bonus-Gag entdeckte Christian Müller aus Hockenheim. Viel Spaß beim Ballern!

Scorpio (Amiga)

Wenn der Schriftzug "Scorpio" ins Bild fährt, muß man den Joystick nach unten und oben rütteln, bis das Spiel gestartet wird. Nun ist der Spieler unverwundbar und kann gegen alle Wände fliegen. Wird ein Feindsprite berührt, explodiert es sogar, ohne dem Raumschiff zu schaden. Dieser Cheat wurde uns von Wolfgang Krewerth aus Waldbröl zugesandt.

Carrier Command (Amiga)

Ein paar tolle Tips für Carrier Command kommen von Commander R. Meyer aus Bremen. Wenn man eine freie, grüne Insel anfährt und sie erobern will, muß man sich nur in Sichtweite begeben und auf <F9> drücken. Auf der Insel wird zwar keine Basis errichtet, aber sie arbeitet im Versorgungsnetz wie eine vollwertige Nachschubinsel. Das gleiche kann man auch mit Feindinseln machen: Auf Sichtweite anfahren, <F9> drücken, und schon hat man eine Insel mehr.

Drückt man <Help> und <Alt> gleichzeitig, so erscheint die Meldung "Yes, I have kicked out the OS!". Danach kann man die Anzahl aller Gebrauchsgegenstände für

den Carrier (Waffen, Munition, Raketen) auf 999 erhöhen. Normalerweise ist die Stückzahl auf 50 begrenzt. Der Hammer kommt aber zum Schluß: Falls man einmal im Clinch mit dem gegnerischen Carrier liegt, so muß man einfach nur einmal <F10> drücken. Nach zirka zehn Sekunden geht der Gegner gepflegt in die Luft. Das kann man übrigens von überall aus machen, man muß den gegnerischen Carrier gar nicht sehen.

Cybernoid (ST)

Wieder kommt ein Cheat-Modus von Andreas Sahlbach aus Braunschweig: diesmal geht's um die Geschicklichkeits-Ballerei "Cybernoid" auf dem Atari ST. Man gibt im Anfangsmenü die Buchstaben

"RAISTLIN" ein und drückt <SPACE>.

Ab sofort verliert man keine Leben mehr und kann mit der Tastenkombination <SPACE+N> in den nächsten Level kommen. Wer denselben Level noch einmal spielen will, drückt einfach die Tasten <SPACE+L9>.

Stargoose (ST)

Wieder meldet sich Andreas Sahlbach aus Braunschweig zu Wort, diesmal geht's um "Stargoose" auf dem Atari ST. Wenn man die Taste <F1> drückt, wird einem kein Schild mehr abgezogen. Ziemlich praktisch, nicht?

Heroes of the Lance (ST)

Michael May aus Ritterhude hat uns ein Schummellisting zu "Heroes of the Lance" für den Atari ST zugeschickt. Da man in diesem Spiel nicht auf die magische Kraft des Blue Crystal Staffs verzichten kann und dieser nach 100 Einsätzen seinen Geist aufgibt, sorgt das GFA-Basic-Listing für Abhilfe. Open "I", # 1, "a:d&ddl1.sav" S\$=Input\$(LoF(# 1), # 1) Close # 1 For A\$=209 to 216

```
Read Data%
Mid$(S$,A$,1)=Chr$(Data%)
Next A%
Open "o", # 1, "a:d&ddl1.sav"
Print # 1,S$
Close # 1
Edit
Data 000,153,000,088,255,
255,255,255
```

Netherworld (C 64)

Jörg Fischer aus Karlsruhe und Jens Winkler aus Regensburg haben uns Cheats für "Netherworld" geschickt. Man kann einen Level weiterkommen, indem man einfach während des Spiels den Feuerknopf gedrückt hält und zweimal auf die Taste <O> drückt. So kommt man einen Level weiter. Drückt man nur einmal die <O>, so wird man an eine andere Stelle des Levels teleportiert. Eine andere Möglichkeit ist, <Q> und <W> gleichzeitig zu drücken. Man wird nun auch in einen anderen Level gewarpt. Der Nachteil ist nur, daß die Level einfach wahllos durcheinandergewürfelt werden.

Hawkeye (C 64)

Da ist der POKE, auf den so viele Action-Spieler gewartet haben. Er stammt von Frank Horsmann aus Heinsberg und gibt dem Spieler die Chance, mit unendlich vielen Leben zu prassen.

Man löst einen Reset aus und tippt: POKE 6105,189 Gestartet wird mit SYS 23558.

Out Run (C 64)

Marcus Graf aus Warmond in Holland hat uns ein paar schöne POKEs für "Out Run" auf dem C 64 geschickt. Ladet das Programm und löst dann einen Reset aus. POKE 44049,96 stoppt die Kollisionsabfrage.

Den Startlevel bestimmt man mit POKE 34320,174 : POKE 34187,174 : POKE 37188,X (X ist die Nummer des Startlevels) Spezieller Fahrgeuß winkt durch POKE 36226,59 : POKE 36658,22 (der Wagen kommt nicht mehr von der Fahrbahn ab).

Eliminator (Amiga/ST)

Hier sind die gesammelten "Eliminator"-Codes, die uns Ralf Zielskowski zugeschickt hat. In der Titelseite einmal <Help> drücken und den entsprechenden Code eintippen — schon könnt Ihr am Level Eurer Wahl beginnen.

Level 2: "AMEOBA"
Level 3: "BLOOP"
Level 4: "CHEEKI"
Level 5: "DOINOK"
Level 6: "ENIGMA"
Level 7: "FLIPME"
Level 8: "GEEGEE"
Level 9: "HANDEL"
Level 10: "ICICLE"
Level 11: "JAMMIN"
Level 12: "KIKONG"
Level 13: "LAPDOG"
Level 14: "MIKADO"

Armalyte (C 64)

Hier ist ein knackiger "Armalyte"-POKE für das Disketten-Original (C 64). Michael Gauß aus Berlin hat herausgefunden, wie man den Startlevel wählen kann. Ladet das Programm zunächst mit LOAD "AR",81 (RETURN) und gebt nach dem Laden POKE 6607,X (X=Startlevel) und SYS 2075 ein.

Das bietet nur **CWM**

SEGA®

Viele Artikel bereits ab Lager lieferbar:

R - Type	95,-	Monopoly	95,-	Lord of the sword **
Phantasy Star	125,-	Double Dragon	85,-	Out Run 3 D **
Golvellius **		Rambo III	85,-	Submarine 3 D **

... und natürlich auch alle anderen SEGA - Artikel

Nintendo®

Gerät inkl. Spiel	269,-	Alpha Mission **	95,-	Goonies II	95,-
Gradius	95,-	Ghost's'n Goblins **		Icehockey	65,-
Castlevania	95,-	Athena **		Adventure of Link	89,-

... und natürlich auch alle anderen Nintendo - Artikel

Außerdem:

SEGA - RGB - Kabel 49,- / NES - AV - Kabel 29,-
Joysticks für SEGA u. Nintendo
Neu eingetroffen: ARCADE LPs und CDs, z.B. R-Type, SEGA etc. ab demnächst P.C. Engine und Software, SEGA 16-bit

Der SEGA / Nintendo - Spezialversand:
CWM - COMPUTERVERSAND THOMAS MUST
Postfach 1212 - 3387 Viennenburg 1
Telefon (0 53 24) 42 04 - Telex: 953876 must

*solange Vorrat reicht **für Anfang 89 angekündigt

INTERNATIONAL		SOFTWARE KÖLN	
Inh. Elke Heilmüller			
AMIGA	ST	Neu im Programm	SEGA
Affenburner dt.	69,90 69,90	Kenshi dt.	83,90
Carrier Command dt.	69,90 69,90	Shinobi dt.	84,90
Cross Games dt.	69,90 69,90	Double Dragon dt.	84,90
California Games dt.	49,90 49,90	Neu im Programm	NINTENDO
Dragons Master dt.	69,90 69,90	Gradius	84,90
Duchonowbach dt.	59,90 54,90	Castlevania	84,90
Dragons Lair	89,90	Rad Racer	81,90
Double Dragon	54,90 54,90		
Elke dt.	69,90 69,90		
F 16 Falcon dt.	79,90 74,90		
Foggy dt.	53,90 53,90		
Hotspots dt.	59,90 59,90		
Heros of the Lance	69,90 69,90		
F.2.F.T dt.	s.A.		
Iceball dt.	44,90		
Lombard Rac Rally dt.	69,90 69,90		
Mini Golf plus dt.	54,90		
		Operation Wolf dt.	69,90 69,90
		Powerdrome dt.	69,90 69,90
		Pac Mania dt.	54,90 54,90
		Pioneer Plaque dt.	69,90
		Protos*	69,90 69,90
		Reger Rabbit dt.	84,90 84,90
		Soldier of Light dt.	64,90 59,90
		Purple Saturn Day dt.	64,90 64,90
		Spilling Images dt.	54,90 54,90
		Star Trek dt.	69,90 69,90
		Star Wars dt.	s.A.
		Time of Lore dt.	*48,90
		Times of Lore dt.	*44,90 84,90
		Trivial Pursuit II dt.	54,90 54,90
		Thunderblade	99,90 99,90
		Universal Mil. Sim. dt.	99,90 89,90
		Video dt.*	54,90

* Bei Drucklegung noch nicht lieferbar

Weitere Neuerscheinungen vorrätig! Bitte nachfragen!

Computer Softwarevertrieb
Postfach 830110, Heiderichstr. 10, 5 Köln 80, Mo.-Fr. 14-19 Uhr, ☎ 0221/604493

The Genius in Games **FLASH POINT** Flashpoint Elektronik u. Spiele Vertriebs GmbH Im Giefenacker 4 5400 Koblenz Telefon 0 26 06 / 331

Spaß durch Videospiele von ☆ Nintendo ☆ SEGA ☆

SEGA-Fans aufgepaßt!!

Riesen Flashpoint-SEGA-Preisausschreiben. Super Gewinne. Einsendeschluß 28.2.1989. Teilnahmeakte anfordern. Anruf genügt!

SEGA
Wonder Boy II und
Monopoly
zusammen **139,94**

NINTENDO
Top Gun
ab Lager **95,94**

Herstellungsbegriffe Liefergarantie möglich. Versand per Nachnahme o. Vorkasse zzgl. 8,- DM Versandkosten

Hallo Freaks



„Halo Freaks«-Leser helfen Lesern: Bei "Halo Freaks" werden Fragen verzweifelter Spieler veröffentlicht. Wer die Lösung zu einem Problem kennt, soll uns schreiben, damit wir sie abdrucken können. „

Eire Pechla

Die Antwort zu "Drachental"

In Ausgabe 1/89 stellte der Computerclub Hagen bange Fragen zum Adventure "Drachental". Michael Kramer aus

Essen und Thomas Luckerwerth aus Warendorf wissen Rat:
— Am schwarzen Ritter kommt man nur vorbei, indem man ihn mit dem Schwert tötet.
— An das Schwert auf der Insel gelangt man nur, wenn man

auf der Insel den Spruch der Hexe aufsgt: "Sage Trowrebauz".

— Nachdem man den schwarzen Ritter getötet hat, geht man weiter in Richtung Westen. Hier findet man ein verlassenes Dorf. Betrete nun das Haus und gib dem alten Mann einen Krug Wasser. Daraufhin gibt er Dir die Flöte.

— Der Skorpion hat keine Funktion.

— Der Zwerg begleitet einen immer, wenn man vor Betreten eines neuen Bilds "Rufe Zwerg" eingibt. Der Zwerg gibt einem im Verlauf des Spiels immer Tips und Ratschläge.

Neuromancer

"Neuromancer"-Fan Martin Kleinhenz aus Nürnberg sucht Antwort auf folgende Fragen:

— Wann öffnet das Restaurant wieder?

— Wie kommt man zu den Panther-Modems?

— Wie erhält man eine ROM-Construction?

— Wer hat noch spezielle Kniffe rausgefunden, wie man sich mehr Geld verdienen kann?

RC Pro-Am

Ulrich Onischke in Berlin dreht auf seinem Nintendo viele Rennrunden mit "RC Pro-Am". Den 32. Level schafft er aber nicht. Seine Frage: "Hat jemand den 32. Level gepackt? Gibt's danach eine Siegerehrung?"

Power Strike

Mario Zelthamer aus Straßlach besitzt ein Sega-Master-System. Momentan steht er mit der Edel-Ballerei "Power Strike" (führer "Alest") auf Kriegsfuß. Er schafft es einfach nicht, den dritten Level zu beenden. Hat jemand von Euch vielleicht taktische Tips oder einen besonderen Hinweis, mit welchem Extra der Level zu schaffen ist?

King's Quest IV

In München brütet Tobias Schmid an "King's Quest IV". Er will wissen, wie man aus dem elenden Walfisch wieder herauskommt. Wer kann helfen?

Impressum

Herausgeber: Carl-Franz von Quadt, Otmär Weber

Chefredakteur: Hans-Günther Beer (be)

Stellv. Chefredakteur: Heinrich Lenhardt (hl) — verantwortlich für den redaktionellen Teil

Chef vom Dienst: Petra Wängler (wg)

Redaktion: Anatol Locker (al), Michael Hengst (mh)

Redaktionelle Mitarbeit: Gregor Neumann (gn)

Redaktionsassistent: Rita Gietl (289)

Alle Artikel sind mit dem Kurzzeichen des Redakteurs oder mit dem Namen des Autors gekennzeichnet.

Art-director: Friedemann Porscha

Layout: Erich Schulze (Cheflayouter), Rolf Boyke (bo)

Fotografie: Sabine Tennstaedt, Ilona Wiewiorra

Titel: Mirrorsoft

Auslandsrepräsentation:

Schweiz: Markt & Technik Vertriebs AG, Kollerstr. 3, CH-6300 Zug, Tel. 042-41 56 56,

Telex: 862329 mt ch

USA: M & T Publishing, Inc. 501 Galveston Drive, Redwood City, CA 94063, Tel. (415)

366-3600, Telex 752-351

Österreich: Markt & Technik Ges. mbH., Herrmann Raniger, Große Neugasse 28,

A-1040 Wien, Tel. 0043-222-8579455, Telex 047-132532

Manuskripteinsendungen: Manuskripte und Programm Listings werden gerne von der Redaktion angenommen. Sie müssen frei sein von Rechten Dritter. Sollten sie auch an anderer Stelle zur Veröffentlichung oder gewerblichen Nutzung angeboten worden sein, muß dies angegeben werden. Mit der Einsendung von Manuskripten und Listings gibt der Verfasser die Zustimmung zum Abdruck in von der Markt & Technik Verlags AG herausgegebenen Publikationen und zur Vervielfältigung der Programm Listings auf Datenträger. Mit der Einsendung von Bauanleitungen gibt der Einsender die Zustimmung zum Abdruck in von Markt & Technik Verlag AG verlegten Publikationen und dazu, daß Markt & Technik Verlag Geräte und Bauteile nach der Bauanleitung herstellen läßt und vertreibt oder durch Dritte vertreiben läßt. Honorare nach Vereinbarung. Für unverlangt eingesandte Manuskripte und Listings wird keine Haftung übernommen.

Produktionsleitung: Klaus Buck (180)

Anzeigenverkaufsleitung »Populäre Computerzeitschriften«: Alexander Narings (780)

Anzeigenleitung: Thomas Müller (894) — verantwortlich für Anzeigen

Anzeigenverwaltung und Disposition: Patricia Schlicht (172), Monika Burse (147)

Anzeigenpreise: Es gilt die Anzeigenpreisliste von Happy-Computer Nr. 6 vom 1. Januar 1989.

Anzeigen-Auslandsvertretungen:

England: F. A. Smyth & Associates Limited 23a, Aylmer Parade, London, N2 0PO,

Telefon: 0044/1/3405058, Telefax: 0044/1/3419602

Taiwan: Third Wave Publishing Corp. 1 — 4 Fl. 977 Min Shen E. Road, Taipei 10581, Taiwan, R.O.C., Telefon: 00886/2/7630052, Telefax: 00886/2/7658767, Telex: 078529335

Vertriebsleiter: Helmut Grünfeldt (189)

Verkaufsleiter Abonnement: Benno Gaab (740)

Verkaufsleiter Einzelhandel: Robert Riesinger (364)

Vertrieb Handelsauflage: Inland (Groß-, Einzel- und Bahnhofsbuchhandel) sowie Österreich und Schweiz: Pegasus Buch- und Zeitschriften-Vertriebsgesellschaft mbH, Hauptstätterstraße 96, 7000 Stuttgart 1, Telefon (07 11) 6483-0

Erscheinungsweise: »Power Play« erscheint monatlich als Beilage zu »Happy-Computer«

Druck: E. Schwend GmbH + Co. KG, Schmollerstr. 31, 7170 Schwäbisch Hall.

Urheberrecht: Alle in diesem Sonderheft erschienenen Beiträge sind urheberrechtlich geschützt. Alle Rechte, auch Übersetzungen, vorbehalten. Reproduktionen gleich welcher Art, ob Fotokopie, Mikrofilm oder Erfassung in Datenverarbeitungsanlagen, nur mit schriftlicher Genehmigung des Verlages. Aus der Veröffentlichung kann nicht geschlossen werden, daß die beschriebenen Lösungen oder verwendeten Bezeichnungen frei von gewerblichen Schutzrechten sind.

Sonderdruck-Dienst:

Alle in dieser Ausgabe erschienenen Beiträge sind in Form von Sonderdrucken zu erhalten. Anfragen an Reinhard Jarczok, Tel. 089/46 13-185, Fax: 46 13-776

© 1989 Markt & Technik Verlag Aktiengesellschaft,

Redaktion »Power Play«.

Redaktions-Direktor: Michael M. Pauly

Vorstand: Otmär Weber (Vors.), Bernd Balzer, Werner Brodt

Leitung Unternehmensbereich Populäre Computerzeitschriften:

Eduard Heilmayr, Werner Pest

Mitteilung gem. Bayerischem Pressegesetz: Aktionäre, die mehr als 25% des Kapitals halten: Otmär Weber, Ingenieur, München; Carl-Franz von Quadt, Betriebswirt, München; Aufsichtsrat: Carl-Franz von Quadt (Vorsitzender), Dr. Robert Dismann (stellv. Vorsitzender), Eduard Heilmayr

Anschritt für Verlag, Redaktion, Vertrieb, Anzeigenverwaltung

und alle Verantwortlichen:

Markt & Technik Verlag Aktiengesellschaft, Hans-Pinsel-Straße 2, 8013 Haar bei München, Telefon 089/46 13-0, Telex 522052

Telefon-Durchwahl im Verlag:

Wählen Sie direkt: Per Durchwahl erreichen Sie alle Abteilungen. Sie wählen 089-46 13 und dann die Nummer, die in Klammern hinter dem jeweiligen Namen angegeben ist. Die Redakteure sind täglich zwischen 11 und 12 Uhr und zwischen 15 und 17 Uhr unter der Durchwahl -289 zu erreichen.



Videospiel-Tips

Gradius (Nintendo)

"Gradius" ist nicht nur ein verflixt gutes, sondern auch ein verflixt schweres Ballerspiel. Wäre es deshalb nicht praktisch, wenn man gleich mit der Top-Bewaffnung starten könnte? Null Problemo. Dazu müßt Ihr nur nach Spielbeginn die START-Taste drücken (also das Spiel anhalten) und nun das Joypad nach oben, oben, unten, unten, links, rechts, links und rechts bewegen. Anschließend nacheinander Knopf B und A drücken, und schon ist Euer Raumschiff be-

stens bewaffnet. Dieser Trick klappt allerdings nur einmal pro Level.

Das Gradius-Modul bietet sogar einen "Continue"-Modus. Wenn der "Game Over"-Schriftzug erscheint, müßt Ihr das Joypad nach unten und oben bewegen und danach Knopf B, A, B, A, B, A, B und A drücken. Zum Schluß gibt's noch einen Hinweis, wie man im ersten Level an 5000 Bonuspunkte kommt. Einfach durch den Tunnel im Berg, dessen Gipfel vom Boden getrennt ist, fliegen (er ist in der unteren Bildschirmhälfte), und Euer Punktekonto freut sich. Noch ein Tip: Im ersten Level fliegt man bis zu dem quaderförmigen Felsen, der mitten im Spielfeld hängt. Man nähert sich vorsichtig dem hinteren Ende des Berges, als wolle man mit ihm kollidieren. Wenn man präzise steuert, bekommt man ein Extraleben gutgeschrieben. Diese Kniffe stammen von Martin Gaksch aus Düsseldorf. Es gibt übrigens noch mehr versteckte Stellen in Gradius, an denen man Bonuspunkte kassieren kann. Wer findet sie heraus?

R-Type (Sega)

Das ging aber fix: Thomas Must aus Vienenburg hat schon herausgefunden, wie man bei der "R-Type"-Version fürs Sega Master System zu mehr "Continue"-Versuchen kommt. Wenn nach dem Verlust aller Leben der Continue-Countdown heruntergezählt wird, müßt Ihr das Joypad im Uhrzeigersinn im Kreis drehen. Wenn Ihr es richtig macht, erhöht sich jetzt die Anzahl der Credits. Dreht man das Pad gegen den Uhrzeigersinn, kommt man in ein Musik-Menü. Versucht den Kniff am besten mit einem Joystick.

Kato & Ken (PC-Engine)

Schummeln leichtgemacht: Der erste Continue-Modus für ein PC-Engine-Spiel ist da. Wenn bei "Kato & Ken" ("Chan Chan") der Game Over-Schriftzug zu sehen ist, muß man beide Feuerknöpfe gedrückt halten und dann RUN drücken. Das Spiel beginnt nun in dem Level, in dem man zuvor gescheitert war.

Choplifter (Sega)

»Choplifter« für das Sega-Videospiel ist eine wahre Fundgrube für Cheat-Modi. So kann man zum Beispiel mit einem kleinen Trick die Levels einzeln auswählen. Im Titelbild müßt Ihr das Joypad nacheinander nach oben, unten, links und rechts bewegen und anschließend den Feuerknopf 1 drücken. Diese Prozedur wiederholt Ihr und schon kann man den Level (von 1 bis 6) auswählen.

Jörg Brochmeier aus Coesfeld hat einen weiteren Tip für Choplifter auf Lager. Um im 3. Level den Vulkan ausbrüchen zu entgehen, müßt Ihr einfach rückwärts in die Höhle rein- beziehungsweise rausfliegen. So können Euch die Lavaflocken nichts anhaben.

Zu guter Letzt noch ein Tip von Bernd Pohlmeier aus Hannover. Im 1. Level befindet sich hinter der ersten Baracke ein Bunker, aus dem Raketen aufsteigen. Wenn man zehn Raketen abschießt, erscheint plötzlich Superman. Wird er getroffen, laufen alle Geiseln schnell zum Hubschrauber.

Die wichtigste Information

für alle Computerspieler: Jetzt den kostenlosen Games-Katalog für Deinen Computer schicken lassen (den Typ angeben: C64, Amiga, ST oder PC) und ganz scharf vergleichen. Wenn Du Games tatsächlich irgendwo billiger als bei uns bekommst, solltest Du uns das bitte sofort sagen - das ist nämlich extrem unwahrscheinlich und wir müssten dann schleunigstens die Preise runtersetzen.

Wir hätten sehr sehr gerne, daß Du ab heute **alle Deine Spiele** nur noch bei uns kaufst. 4 schöne Beispiele aus 800 Titeln gefällig? Bitte:

**SUPERGAMES:
M. Klinger Versand
Postfach 14 03 80
8000 München 5**

C64D: Zak McCracken z.B. DM 37.90
Amiga: Manhattan Dealer z.B. DM 57.90
ST: SDI by Activision z.B. DM 51.90
PC: Flight Simulator III dts. z.B. DM 112.90

DER PREIS-HAMMER

SEGA
DM 149,-

Light Phaser inkl. Shooting Games

Nintendo

Ice Climber	DM 19,-
Super Mario Bros.	DM 49,-
Donkey Kong 3	DM 49,-
Wrecking Crew	DM 49,-
Gumshoe (Z*)	DM 49,-
Legend of Zelda	DM 69,-
Adventure of Link	DM 69,-

(Z*)-Zielgerät (Zapper) erforderlich
sonstige der Vorart recht

Postfach 4153
D-4005 Meerbusch 1

JOYSTICKS-/BOARD

Konix "Speedking" (NINT.)	DM 49,-
Konix "Speedking" (SEGA)	DM 49,-
Nintendo "Advantage"	DM 119,-

JOYtronics
Fachvertrieb

NEU

Castlevania	DM 99,-	sofort
Gradius	DM 99,-	sofort
Goonies II	DM 99,-	sofort
Super Mario II	DM 99,-	sofort

Nintendo

April/Mai

VIDEO-SPIELE: NEUHEITEN

Aleste	DM 79,-
Wonderboy II	DM 89,-

SEGA

Hotline 021 50/1848

STARKILLER

GEISSEL DER GALAXIS

ROLF BOYKE
HEINI LEHAROT
KUNSTL. LOCKER

FOLGE 12: DIE HACKER BRIGADE

STARKILLER UND SEIN TEAM BEFINDEN SICH AN BORD DER ZELDA I. ES IST DAS ALBTRAGSCHIFF VON MEGAWATT, DEM POLIZEICHEF DER GALAXIS.



VIELEN DANK FÜR DIE RETTUNG (HUST)

SEIN GESCHEHEN GERNE... WIR JEITZ GEHEN WIEDER NACH HAUSE?

DA ERGIBT SICH LEIDER EIN KLEINES TECHNISCHES PROBLEM... WIR MÜSSEN HIER EIN PAAR BIO-CHIPS FÜR UNSEREN NAVIGATIONS-COMPUTER AUFSPÜREN UND ENTWENDEN.



TENTAKEL HABEN SPUR AUFGENOMMEN! WIR IHM FOLGEN

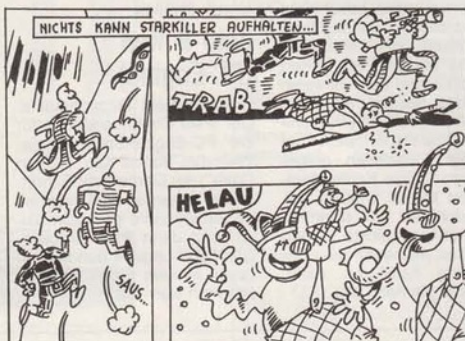

DIE ZELDANER FEIERN GERADE IHRE JÄHRLICHE FASCHINGS-FETE. MEGAWATT WIRD EINE ANSPRACHE HALTEN...

RUCK! ZUCK!



RUHE! MEGAWATT HÄLT EINE BÜTTENREDE!

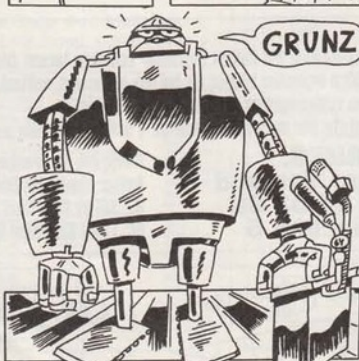

IST DAS SCHON DIE BÜTTENREDE?

ISCH WAAS NET SO RESCHT



INZWISCHEN...

ICH WUSSTE GAR NICHT, DASS DAS TENTAKEL SO EINE GUTE NASE HAT!



STRENG WISSEN SCHAFTLICH GESEHEN, DÜRFE ES EIGENTLICH ÜBERHAUPT KEINE NASE HABEN

DU NICHT SAGEN SOWAS. TENTAKEL MÄCHTIG SENSIBEL



LESERBRIEFE

Vernachlässigter CPC?

Ich bin ein stolzer Besitzer eines CPC 6128 und meine, daß Ihr ganz schön was gegen diesen Computer habt. Zum Beispiel vermisste ich in der Leserhitparade die Leserhits für diesen Computer. Meistens zieht Ihr über den Sound her und tut so, als ob der Schneider nichts Vernünftiges zustande bringt.

Christof Bongratz, Lübbecke

Wir haben absolut nichts gegen den Schneider CPC, weder gegen den Soundchip, den Prozessor noch die Spiele. Wir haben nur ein Problem: Die Softwarehäuser bringen die meisten Spiele zuerst für C 64, Amiga, Atari ST oder MS-DOS-Computer heraus. Da wir sie Euch natürlich so aktuell wie möglich vorstellen wollen, testen wir diese Versionen zuerst. Wir bitten deshalb die CPC-Besitzer um Verständnis, daß wir ihren Computer nicht so stark berücksichtigen können wie die anderen.

Wenn wir tolle neue Spiele für den CPC bekommen, wer-

den wir sie natürlich testen. In unseren Tests bekommt Ihr außerdem allgemeine Informationen zu den Spielen. Wenn sich die Schneider-Version gravierend von anderen unterscheidet, werden wir das in den Kurz-Tests natürlich erwähnen — wie bei allen anderen Computertypen. *al*

Leichtes Sterben

Ich habe mir vor einem Monat das Spiel "Ultima V: Warriors of Destiny" gekauft. Ich stimme mit der Aussage von Anatol in Power Play 5 nicht ganz überein: "...denn man stirbt nicht so leicht...". Ich habe eine Menge "Ultima IV"-Erfahrung und bin der Meinung: wenn man nicht aufpaßt, stirbt man ganz schnell.

Udo Gollan, Essen

Zuerst einmal einen schönen Gruß von Avatar zu Avatar und Danke für Deinen netten Brief. Ich fand die Kämpfe in Ultima V eigentlich nicht sonderlich schwer, höchstens etwas langwierig. Beim Test gingen meine Charaktere nur zweimal ins ewige RAM ein. Da die

Monster allerdings zufällig erscheinen, kann es sein, daß Du gerade eine besonders schlimme Phase erwischt hast. Wenn Dein Charakter einfach zu schwach ist, transferiere den letzten aus Ultima IV auf deine Spiel-Diskette. Wie man das macht, steht in der Anleitung. *al*

Wertungs-Wirbel

Es ist zu bemängeln, daß Ihr, obwohl es manchmal ein "Super" gibt, solche Spiele nur um die 80 bis 85 Punkte bekommt. 95 wären doch auch mal angebracht, sonst kann man nur sagen: macht nur weiter so.

Phillip Sommer, Welsingen

Die Spiele, denen wir die Wertung "Super" geben, bekommen nicht automatisch eine hohe Note. Jeder Redakteur hat seine ganz private Meinung zum Spiel und kann sie im Meinungskasten von sich geben. Anders sieht das aus, wenn die versammelte POWER PLAY-Redaktion Wertungen diskutiert. Hier wird ganz sachlich verhandelt; ein Argument wie "Ich find's aber toll" ändert die Wertung keinesfalls.

Daß wir nicht immer 95 Punkte vergeben, liegt einfach daran, daß nur selten Spiele so gut sind. So könnt Ihr Euch darauf verlassen: Wenn ein Spiel über 80 Punkte bekommt, solltet Ihr es Euch auf jeden Fall einmal ansehen. *al*

Mehr Leserbriefe?

Zuerst möchte ich Euch ein großes Lob für Eure Zeitschrift aussprechen. Ich bin ein Fan der ersten Stunde und fiebere immer dem Erscheinungstermin der nächsten Ausgabe entgegen. Trotzdem hätte ich noch eine Bitte: vergrößert doch den Leserbriefteil.

Thomas Mack, Crailsheim

Zuerst das Lob: Power Play ist (fast) super! Nur finde ich, daß Ihr bei manchen Wertungen ein wenig zu subjektiv seid. Auch die Kommunikation mit dem Leser müßte ausgebaut werden, mehr Leserbriefe zum Beispiel. Ich fände es super, wenn Ihr diesen Brief abdrucken würdet, vielleicht nehmen andere Leser ja auch Stellung.

Christian Böcker, Dülmen

Wir wollen's wissen. Wir sind sehr interessiert, Eure Fragen, Kritiken und Anregungen zu hören. Wollt Ihr endlich einmal Eure Meinung sagen?

Setzt Euch an den Computer, packt die Schreibmaschine aus oder nehmt einen Stift zur Hand und schreibt an:

Markt & Technik Verlag AG
Redaktion POWER PLAY
Hans-Pinsel-Straße 2
8013 Haar bei München

HIGH

HALL OF FAME

SCORES

In der "Hall of Fame" werden High-Scores von Computer-, Video- und Automaten spielen veröffentlicht, die Ihr uns geschickt habt. Aus allen Einsendungen picken wir die Top-Leistungen heraus und drucken sie hier ab. Die Namen der Super-Spieler werden natürlich auch genannt. Es zählen nur High Scores, die ohne POKEs oder Cheat-Modi

zustande gekommen sind. Habt bitte Verständnis dafür, daß wir aus Platzgründen nicht jede Zuschrift veröffentlichen können.

Schickt Eure High-Scores an:

Markt & Technik Verlag AG
Redaktion Power Play
Kennwort: Hall of Fame
Hans-Pinsel-Str. 2
8013 Haar bei München

Alien Syndrome

ST: 647.650 von Michael Treichel, Rohrbach

Cybernoïd

Amiga: 212.591 von Christoph Biechele, Offenbach

Enduro Racer

Sega: 5:59:45 von Dieter Vollmer, Rottenburg

Gunship

C 64: 66.030 von Christian Schulz, Karben

Hawkeye

C 64: 956.450 von Manuel Polik, Biessenhofen

Shinobi

Sega: 602.200 von Dieter Vollmer, Rottenburg

Sidewinder

Amiga: 948.300 von Claus Dreher, Schweinfurt

Super Hang-On

ST: 11.443.506 (Africa) von Heinrich Lenhardt, Redaktion POWER PLAY

Buggy Boy

South: Amiga: 101010 von Mark Hoffmann, Neumünster

North: ST: 83710 von Marco Breddin, Krefeld

Amiga: 95160 von Mark Hoffmann, Neumünster

East: Amiga: 97590 von Mark Hoffmann, Neumünster

West: ST: 90930 von Rene Dreibus, Biebergemünd

C 64: 99440 von Marcus Hirschfeld, Duderstadt

Amiga: 103990 von Mark Hoffmann, Neumünster

Kupplung – Gang rein – los geht's!

Lombard



rally



Haarnadelkurven, die einem bei rasanter Geschwindigkeit das Blut in den Adern gefrieren lassen.

Ein 300-PS-Ford, Gruppe A Sierra Cosworth, startet in einem Rennen,

wo Sekundenbruchteile entscheiden.

Fünf Etappen – über gefährliche Gebirgspässe, durch dunkle Wälder – und das bei Nacht und Nebel!
Atari ST, Amiga + PC.

Informationen? Coupon ausfüllen und abschicken
POP 3/89

Name: _____

Straße: _____

PLZ: _____ Ort: _____

An: AriolaSoft GmbH, Hauptstr. 70, 4835 Rietberg 2

Ariola Soft

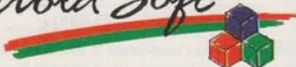

Das Programm

Mit ComicSetter können Sie Ihre eigenen Cartoons schreiben, zeichnen und editieren – auch wenn Sie kein Zeichenprofi sind. Figuren und Hintergrundszenen werden fertig mitgeliefert. Sie müssen sie nur nach Ihren Wünschen zusammenstellen. Beim Entwerfen von Szenen stehen Ihnen eine einfach zu bedienende Benutzeroberfläche und eine Vielzahl von Mal- und Zeichenwerkzeugen zur Verfügung. Erfinden Sie die Helden Ihrer Geschichte. Plazieren Sie sie nach Belieben in den verschiedenen Szenen.

Und das alles natürlich in einer fast unbegrenzten Farbvielfalt.

Sie werden erstaunt sein, in welcher kurzer Zeit Sie Ihre Comics zu Papier bringen können.

Bestell-Nr.: 54119

Preis: DM 198,-* (sFr 178,-*/6S 1980,-*)

Deutsche Version in Vorbereitung.
Update DM 49,-* (sFr 49,-*/6S 490,-*)
(lieferbar 1. Quartal 1989)

Zusatzdisketten zu ComicSetter mit einer Vielzahl von Figuren und Szenen aus den Bereichen Superhelden, Science Fiction und Funny Figures:

ComicArt Super Heroes

Bestell-Nr.: 54123

ComicArt Science Fiction

Bestell-Nr.: 54124

ComicArt Funny Figures

Bestell-Nr.: 54125

Preis je Produkt: DM 69,-*
(sFr 62,-*/6S 690,-*)

*Unverbindliche
Preisempfehlung

COMIC SETTER



**ENTWERFEN SIE
IHRE EIGENEN
COMICS**

Markt&Technik-Produkte erhalten Sie in den Fachabteilungen der Warenhäuser, im Versandhandel, in Computer-Fachgeschäften oder bei Ihrem Buchhändler.

Markt&Technik
Zeitschriften · Bücher
Software · Schulung

Fragen Sie Ihren Fachhändler nach unserem kostenlosen Gesamtverzeichnis mit über 500 aktuellen Computerbüchern und Software. Oder fordern Sie es direkt beim Verlag an!

Markt&Technik Verlag AG, Buchverlag, Hans-Pinsel-Straße 2, 8013 Haar bei München, Telefon (089) 4613-0

Bestellungen im Ausland bitte an: SCHWEIZ: Markt&Technik Vertriebs AG, Kollerstrasse 3, CH-6300 Zug, Telefon (042) 415656 ÖSTERREICH: Markt&Technik Verlag Gesellschaft m.b.H., Große Neugasse 28, A-1040 Wien, Telefon (0222) 587 1393-0; Rudolf Lechner & Sohn, Heizwerkstraße 10, A-1232 Wien, Telefon (0222) 67 7526; Ueberreuter Media Verlagsges.m.b.H (Großhandel), Laudongasse 29, A-1082 Wien, Telefon (0222) 48 1543-0.



LED STORM

Amiga
Atari ST

CAPCOM

Commodore 64
CPC Schneider

GIANTS OF THE VIDEO GAMES INDUSTRY



Zonen Sie über die Straßen des Himmels. Sie von Millionen
Sonnensystemen oder nahenden Fußgänger. Nur die endlosen Wä-
lder und Felder einer kosmischen Grenze liegen vor Ihnen. Doch
Sie werden nicht nur sein Eigenes befehlen - Kampfszenen fliegen ab
wie sich in Ihren Weg, sondern Gegner verwenden Ihre himmlischen
Weg, über große Teile zu lösen.

Doch keine Sorge. Sie stehen nicht im Hand da - Sie gegenwärtige
Typen erreichen Ihnen überauswichtige Bekämpfung und Kraft
zum Fliegen. Ihre Kampfszenen ermöglichen Ihnen, sich in
einen Weg durch die verheerenden Komplexionen zu kämpfen.
Die Strecke verlangt sich - die Situation ist brandig - Zeit für nukleare
getriebenes der Erde auf Lichtgeschwindigkeit umzuschalten.
Erleben Sie das Weltum mit entzerrtem Maßstab, verstellten
Flügen, kontinuierlichen Straßenkämpfen durch hoch-veloc unterschied-
liche und herausfordernde Weisen.

Vertrieb: **Rushware**

Mitvertrieb: Micro Händler

Distribution in Österreich: Karasoft

Schweiz: Thali AG



Super!

Das Programm ist das bislang beste Computer-Football — ohne überflüssigen Schnickschnack wie bei vielen anderen Spielen von Cinemaware. Was macht TV Sports Football so gut? Ich kenne kein anderes Programm, bei dem man die Spieler so gut kontrolliert. Das Geheimnis sind die überschaubaren Varianten und die saubere Grafik mit der flüssigen Animation. Außerdem ist man nicht auf die vorgegebenen Spielzüge beschränkt, sondern kann

wie im echten Football im richtigen Moment improvisieren. Es braucht zwar etwas, bis die Pässe ankommen; doch nichts ist langweiliger, als ein Spiel, bei dem die kompliziertesten Manöver sofort klappen. Zum Spielspaß trägt auch bei, daß alle Grafiken (und davon gibt es nicht wenige) auf einer Diskette Platz finden.

TV Sports Football ist ein würdiger Preisträger für das erste POWER-Prädikat, obwohl es noch nicht perfekt ist. Mich stört, daß ich jede Partie mit Vierteln von 15 Minuten spielen muß. Variable Spielzeiten, zumindest bei den Freundschaftsspielen mit zwei Spielern, und eine Taste, um zum Hauptmenü zurückzukehren; statt jedesmal nach dem Training booten zu müssen, wären wünschenswert.

Nach jeder Partie wird der aktuelle Spielstand in der Meisterschaft auf Diskette gespeichert. Da diese Datendiskette nicht kopiergeschützt ist, kann man ein Backup von ihr machen und es einem Freund per Post zuschicken. So können auch Spieler in einer Liga antreten, die nicht in derselben Stadt wohnen.

Neben den Liga-Partien gibt es auch Freundschaftsspiele. Hier können sogar zwei Spieler in einer Mannschaft zusammen gegen ein Computer-Team antreten. Um sich mit der Bedienung vertraut zu machen, kann man entweder ein paar Matches spielen oder im Trainingsmodus die Grundzüge einstudieren. hl



Gut!

Ich habe noch kein Sportspiel erlebt, bei dem die Aufmachung so toll ist wie bei "TV Sports: Football". Die Cinemaware-Programmierer schaffen es immer wieder, mit gekonnten Grafik- und Sound-Spielerien zu verblüffen. Realistisch wirkt das Programm durch den ausgeklügelten Liga-Modus, der die tollsten Statistiken und Tabellen liefert. Der beste Quarterback der Liga wird ebenso ermittelt wie die durchschnittliche Paßlänge. Wer sowohl Football als auch Statistiken schätzt, wird hingerissen sein.

Das eigentliche Football-Spiel kann mich nicht ganz so begeistern wie das höchst professionelle Drumherum. Solange man die ganzen spielstrategischen Feinheiten noch nicht ganz kapier hat, spielt man erfolgreicher, wenn man den Computer alles machen läßt. Aber wer will sich schon aufs Zuschauen beschränken? Um es zur Meisterschaft zu

bringen, sind allerdings einige Übungsstunden auf dem Amiga erforderlich. Variable Spielzeiten wären wünschenswert, um die Matches abzukürzen. Denn 60 Minuten Spielzeit hinter dem Joystick strengen fast so sehr an wie eine echte Partie auf dem Feld. Doch dann kämen die Statistiken durcheinander, weil man in weniger Zeit nicht so viele Punkte erzielen könnte. Also muß der Football-Fan in den sauren Apfel beißen und die volle Spielzeit durchstehen. Das ist der Tribut, den man der ausführlichen Auswertung des Spiels zollen muß.

Ich gehöre zu den Leuten, die mit American Football nie so richtig klar gekommen waren. Dank "TV Sports: Football" habe ich endlich mal die Regeln kapier und an der Sportart Gefallen gefunden. Die Langzeit-Motivation ist dank des Liga-Modus einfach prächtig. Obwohl es spielerisch ein, zwei kleine Mängel gibt, hat sich das Programm unser POWER-Prädikat verdient. Präsentation und Atmosphäre setzen neue Maßstäbe und zeigen, daß das Sport-Genre noch lange nicht ausgereizt ist. Wer Football prinzipiell nicht ausstehen kann, dem ist trotz Grafik- und Spielgenuß vom Kauf abzuraten.



C - 64	Kass	Disk
AFTER BURNER	33,-	/ 43,-
DALEY THOMPSON'S	33,-	/ 43,-
DEFENDER OF	---	/ 43,-
ECHELON	43,-	/ 43,-
FOOTBALL MANAGER II	33,-	/ 43,-
FUGGER	29,-	/ 43,-
LAST NINJA II	43,-	/ 49,-
NIGHT RAIDER	33,-	/ 43,-
OPERATION WOLF	---	/ 43,-
R-TYPE	33,-	/ 43,-
RACK'EN (BILLARD)	33,-	/ 43,-
RED STORM RISING	43,-	/ 53,-
SAVAGE	33,-	/ 43,-
SOCCER / MICROPOSE	43,-	/ 53,-
SUMMER EDITION	33,-	/ 43,-
THUNDERBLADE	29,-	/ 43,-
TIGER ROAD	33,-	/ 43,-
TIMES OF LORE	33,-	/ 43,-
ULTIMA V	---	/ 69,-
WINTER EDITION	33,-	/ 43,-

Versandkosten:
Inland NN + 5,- DM oder Scheck + 5,- DM.
Ausland nur Scheck/Bar / Überweisung + 8,- DM.
Ab 100,- DM Versandkosten frei.

Druckfehler und Preisirrtümer vorbehalten.

KORONA-SOFT
Postfach 3115
4830 Bitterfeld 1

Quickjoy V

Neu Superboard Neu

Das perfekte Spielvergnügen zum Superpreis



10 Microschalter
digitale Stoppuhr
6 große Feuerstasten
stufenlos regelbares Dauerfeuer
Pilotengriff
Saugfüße für festen Stand

Im Fachhandel,
in Versand- und Kaufhäusern

Dungeon Master (Amiga)

Nach fast einem Jahr ist die Amiga-Version des Super-Rollenspiels "Dungeon Master" endlich da. Spielerisch haben die Programmierer alle Funktionen und Details von der Atari ST-Version übernommen. Einziger Unterschied: Die Sounds sind jetzt in Stereo abgemischt, sonst ist von der ersten Mummie bis zum bösen Lord Chaos alles gleich geblieben.

Dungeon Master fesselt für Wochen an den Bildschirm. Wer mehr zum Spiel erfahren will, sollte sich *POWER PLAY 2/88* schnappen. Allerdings wird die Jubelstimmung durch die Tatsache getrübt, daß die jetzt erhältliche Version nur mit 1 Megabyte RAM läuft. Versionen für Amigas mit 512 KByte RAM sollen noch folgen. Achtet beim Kauf also unbedingt darauf, daß Ihr die richtige Version erwischt. *al*



POWER-Wertung: 93
Amiga (Atari ST)
89 Mark (Diskette) * FTL

California Games (Amiga)

Sechs Sport-/Geschicklichkeitsspiele wie BMX-Radeln, Surfen oder Rollschuhlaufen erwarten Euch bei den "California Games". Die Amiga-Version des Epyx-Klassikers ließ fast zwei Jahre auf sich warten. Spielerisch hat sich gegenüber dem C 64-Original nichts verändert, die Grafik wurde nur wenig verbessert. Für Laune sorgt die gute Musik. Das Spielprinzip ist anno 1989 nicht mehr die ganz große Nummer, macht aber immer noch Spaß — vor allem beim Wettkampf mit mehreren Teilnehmern. *hl*



POWER-Wertung: 73
Amiga (C 64, CPC, MS-DOS, Spectrum)
39 Mark (Kassette),
49 bis 79 Mark (Diskette) * Epyx

Rock Challenge (Amiga)

Wer sich mit englischer und amerikanischer Rockmusik gut auskennt, darf hier auftrumpfen. Beim Quizspiel "Rock Challenge" treten bis zu vier Spieler gegeneinander an. Wer die meisten Fragen nach berühmten Schallplatten, Stars und Preisen richtig beantwortet, gewinnt. Ein ganz spaßiges Programm für Musik-Fans. Nach einigen Runden tauchen allerdings immer wieder die gleichen Fragen auf, aber das läßt sich bei Quiz-Spielen auf Dauer nicht vermeiden. *hl*

POWER-Wertung: 49
Amiga
79 Mark (Diskette) * Readysoft

Hollywood Poker Pro (Amiga)

Mit "Hollywood Poker Pro" ist der was-weiß-ich-wieviele Aufguss des Themas "Strip Poker" auf den Softwaremarkt geraten. Vier digitalisierte Damen warten darauf, vom Spieler entblättert zu werden. Das dürfte auch ungeübten Pokerspielern gelingen, da der Computer nicht allzu schlaue spielt. Durchaus originell, wenn auch wenig sinnvoll, ist die "Zoom-Funktion", die strategisch wichtige Teile der Da-



POWER-Wertung: 38
Amiga (Atari ST, C 64)
29 Mark (Kassette),
39 bis 59 Mark (Diskette) * Refline

men vergrößert. Man muß aber ein ausgesprochener Strip-Poker-Fan sein, um sich deswegen das Programm zu kaufen. *mh*

Hell Bent (Amiga)

Bei "Hell Bent" steuert der Spieler einen Raumgleiter, mit dem er über eine Ebene fliegen und dort Bodenstationen zerstören muß. Auf der Ebene befinden sich Buchstaben, die der Spieler durch Überfliegen aufsammeln kann, um seine Schutzschilde oder Treibstoff zu ergänzen.

Hell Bent wäre vor zwei Jahren ganz nett gewesen, aber heute holt man damit keinen mehr mit seinem Joystick an den Computer. Das mehr als ausgelutschte

POWER-Wertung: 36
Amiga (Atari ST)
69 Mark (Diskette) * Novagen

Spielprinzip und die schwammige Steuerung tun ihr übriges, um den Spielspaß in die Flucht zu jagen. *mh*

Wanted (Amiga)

12 Uhr mittags: Heiß glüht die Sonne, scharf schießen die Banditen und vertikal scrollt der Bildschirm. Vier Desperados müssen Sie beim Wildwest-Geballer



POWER-Wertung: 52
Amiga (Atari ST)
69 Mark (Diskette) * Infogrames

"Wanted" schnappen. Hier packen jede Menge Revolvermänner ihre Knarren aus. Wanted wirkt wie ein Weltraum-Actionspiel mit Wildwest-Sprites: Ballern, Ausweichen und hier und da ein Extra aufsammeln sind angesagt. Im Westen also nichts Neues. Wanted spielt sich nicht unflott, hält aber selbst gestandene Pistoleros nicht länger als ein halbes Stündchen am Amiga fest. *hl*

Minigolf Plus (Amiga)

Wofür steht das "Plus" bei "Minigolf Plus"? Ein Plus beim Spielspaß ließ sich gegenüber dem anderen Minigolf-Programmen beim besten Willen nicht entdecken. Bis zu zehn Spieler messen sich auf 18 Bahnen, die sich leider alle sehr gleichen. Die Grafik variiert, doch spielerisch gibt's viele Wiederholungen. Originalität und Spielwitz müssen in einem der 18 Löcher versunken sein. *hl*

POWER-Wertung: 39
Amiga
69 Mark (Diskette) * Starbyte

Elite (Amiga)

"Elite" braucht man eigentlich nicht mehr vorzustellen. In dem Klassiker findet man alles, was einem Spielefreak Spaß macht: ein paar Quadratmeilen Weltraum, eine Prise Handel und vor allem viel, viel Action. Wer die ST-Version gesehen oder den Test in *POWER PLAY 12/88* gelesen hat, kennt auch schon die Amiga-Version. Sie wurde fast identisch von der ST-Version übernommen, sogar der Cheat-Modus der ST-Version funktioniert. *al*

POWER-Wertung: 85
Amiga (Atari ST, C 64, CPC, MS-DOS)
49 bis 79 Mark (Diskette) * Firebird

Cosmic Bouncer (Amiga)

Die "Cosmic Bouncer"-Programmierer haben recht dreist beim C 64-Oldie "Bouncer" abgekupfert: Ein Tennisball hüpfert auf Plattformen seinem Ziel entgegen. Springt er ins Leere, geht ein Leben dahin. 22 Levels voller Langeweile lauern auf Amiga-Besitzer. Cosmic Bouncer erreicht nicht mal ansatzweise die Klasse des Vorbilds.

hl

POWER-Wertung: 27
Amiga
59 Mark (Diskette) ★ Readysoft

Falcon (Amiga/ST)

Rasante Grafik, täuschend echte Soundeffekte, einmaliges Fluggefühl — es ist schwer, bei "Falcon" nicht ins Schwärmen zu kommen. Die MS-DOS-Version kürten wir in Ausgabe 1/89 zur "Simulation des Jahres". In die Umsetzungen für Amiga und ST haben die Programmierer noch mehr Spielwitz gepackt. Zum Beispiel kann man jetzt seine F 16 aus jedem beliebigen Winkel betrachten. Die Grafik ist schneller und detailreicher geworden. Dazu kommen hervorragend digitalisierte Sounds, 15 waghalsige Missionen, ein spezieller Modus zum Koppeln zweier STs,

viele erlesene Gegner und ein exzellentes deutsches Handbuch. Hat man einmal abgehoben, will man gar nicht mehr landen. Wer mehr wissen will, findet den Test der MS-DOS-Version in *POWER PLAY* 4/88. al



POWER-Wertung: 90
Amiga, Atari ST (MS-DOS, Macintosh)
zirka 90 Mark (Diskette)
★ Spectrum Holobyte

Galactic Conqueror (ST)

Das "Afterburner"-inspierte Actionspiel "Galactic Conqueror" glänzt nicht gerade mit spielerischen Qualitäten. Die Sprites sind groß, der Sound ein wenig

POWER-Wertung: 37
Atari ST (Amiga, MS-DOS)
69 Mark (Diskette) ★ Titus

THOMAS MÜLLER COMPUTER—SERVICE

Postfach 25 26, 7600 Offenburg
Telefon 07 81 / 7 69 21

Strategiespiel für
1-8 Spieler
IBM-PC, EGA-Grafik

Romance of The Three Kingdoms



DM 159,—

Genghis Khan



DM 159,—

Empire



DM 99,—

The Genius in Games FLASH POINT

Flashpoint Elektronik u. Spiele Vertriebs GmbH
Im Giefenacker 4
5400 Koblenz
Telefon 0 26 06 / 331

Spaß durch Videospiele von ☆ Nintendo ☆ SEGA ☆

SEGA	8-Bit Power Pack	K A T A L O G A N F O R D E R N
	Master System incl. Penguin Land nur 315,94	
	SEGA Power-Action	
	Wonder Boy II Miracle Warriors Competition Pro 5000 SEGA im Paket nur 184,94	
	SEGA-Topics	
	Monopoly 77,94 Miracle Warriors nur 77,94 After Burner nur 66,94 Wonder Boy II 74,94	
	NEWS SEGA NEWS SEGA	
	Aleste nur 72,94 Fantasy Zone III: The Maze 79,94 Penguin Land nur 87,94 Shanghai nur 72,94 Shinobi nur 74,94 Space Harrier -3D- 84,94 Thunder Blade 74,94	
	Für SEGA-Fans Das FLASHPOINT-Preisausschreiben läuft noch bis 28.02.1989. Unterlagen anfordern, Anruf genügt Wir haben tolle Infos von der neuen SEGA-Mega-Drive 16-Bit.	
	Nintendo-Liebling Super Mario II 91,94	
Nintendo-Starparade Pinball 49,94 Donkey Kong 55,94 Clu Clu Land 49,94 Duck Hunt 55,94		
Nintendo-Eisbrecher Legend of Zelda und Adventure of Link Super-Paketpreis 155,94		
Nintendo-Traum-Preis Nintendo Konsole incl. Super Mario I 259,94		
Joysticks Joystick Advantage NES 104,94 Competition Pro 5000 NES/SEGA 44,94		
Für alle Nintendo-Freaks Super Mario T-Shirt 1/2 Arm (mit farbigem Aufdruck) nur 29,94 Bei Bestellungen bitte Größe angeben: S / M / XL Lieferzeit: ca. 4 Wochen nach Bestell-Eingang.		
Nintendo-Feuerwerk Joystick Advantage Top-Spiel Gradus 189,94		

Herstellungsortliche Liefermöglichkeit: Versand per Nachnahme o. Vorkasse zzgl. 8,- DM Versandkosten

dampf, die Gegner kommen von vorne und die Schüsse sind zahlreich. Trotz verschiedener Taktik-Varianten bleibt das Spiel ein wenig öde — wenn es auch etwas erfrischender ist als "Afterburner" auf dem Atari ST. *al*

Baal (ST)

Der Teufel ist aus seinem Winterschlaf geweckt worden und hat eine Superbombe geklaut, um die Erde zu vernichten. Sie müssen nun in drei Katakomben eindringen, die in Einzelteile zerlegte Bombe wiederfinden und den Satan beseitigen.

Für das Spielprinzip erhält Baal sicher keinen Preis; es ist ein höchst gewöhnliches Action-Spiel. Ein Lob für die gute Animation und die Hintergrundgrafiken. Leider ist der Schwierigkeitsgrad zu hoch und an manchen Stellen ist viel Glück nötig. Da kommt schnell Frust auf. *mh*



POWER-Wertung: 55
Atari ST (Amiga)
69 Mark (Diskette) ★ *Psyclapse*

Menace (C 64)

Auf dem Amiga war das Weltraum-Ballerspiel Menace trotz netter Grafik spielerisch nicht sonderlich berauschend. Auf



POWER-Wertung: 33
C 64 (Amiga, Atari ST)
35 Mark (Kassette),
39 bis 59 Mark (Diskette) ★ *Psyclapse*

dem C 64 schlagen außerdem die futzelige Grafik und äußerst dünne Soundeffekte negativ zu Buche.

Bei der Amiga-Version kann man die Feuerkraft verbessern, indem man Extras beschießt und dann einsammelt. Wenn man bei der C 64-Version Extras aktiviert, kommt es manchmal vor, daß rein gar nichts passiert. Da feuert man lustlos den Joystick in die Ecke — Menace ist ziemlich schlimm. *al*

Total Eclipse (C 64)

Nach "Driller" und "Dark Side" setzt Incentive erneut auf ein 3D-Adventure. Diesmal muß man eine Pyramide erkunden, durch Gänge laufen und treppen steigen. Der Spieler hat einen Revolver, eine Armbanduhr, eine Wasserflasche und einen zuverlässigen Kompaß. Drinnen wimmelt es nur so vor Falltüren, Geheimgängen und merkwürdigen Mechanismen, die man erforschen muß. Natürlich sind auch fiese Fallen eingebaut und ein Zeitlimit sorgt für Spannung.

Der 3D-Effekt, bei dem man alles aus der Sicht des Spielers sieht, ist auf dem C 64 leider nicht sonderlich flott. Dadurch leidet der Spielfluß erheblich. Wenn viele Objekte auf dem Schirm sind, kann es schon einmal eine halbe Minute dauern, bis man einen Raum durchquert hat.

Das Spiel selber steckt voller Überraschungen: Vom versteckten Schalter bis zum kühlen Sarkophag ist alles da, was das Forscherherz höher schlagen läßt. Apropos Herz: Wenn man lange nichts trinkt oder die Temperatur zu sehr ansteigt, stirbt die Spielfigur am Herzinfarkt — da helfen keine Beta-blocker... *al*



POWER-Wertung: 68
C 64 (CPC, Spectrum)
35 Mark (Kassette),
39 bis 59 Mark (Diskette) ★ *Incentive*

Typhoon (CPC)

In *POWER PLAY* 1/89 lobten wir die C 64-Version von "Typhoon" als flottes und unterhaltsames Actionspiel. Auf dem CPC sieht der extrawaffenhaltige Ballermix nicht ganz so gut aus. Absolut entsetzlich



POWER-Wertung: 51
CPC (C 64, Spectrum)
35 Mark (Kassette),
49 Mark (Diskette) ★ *Imagine*

sind die 3D-Levels geraten. Zum Glück gibt es noch die Spielstufen mit vertikalem Scrolling. Die sind zwar recht lahm, aber gut spielbar. Durch das verhaltene Tempo kann man den gegnerischen Schüssen relativ leicht ausweichen. Insgesamt eine etwas schlappe Umsetzung. Die Action-Fans unter den CPC-Besitzern sollten sich lieber "R-Type" kaufen. *hl*

R-Type (CPC)

Der Spielhallen-Klassiker von Irem sorgt jetzt auch auf dem CPC für heiße Ballersessions. Die acht horizontal scrollenden Levels bieten so ziemlich alle Extras und Gegner des Automaten. Bei Grafik, Sound und Geschwindigkeit muß der CPC aber zwei Gänge zurückschalten. Der Hardware sind sichtbare Grenzen gesetzt. Diese "R-Type"-Umsetzung macht zwar nicht so viel Spaß wie zum Beispiel die C 64- und Sega-Versionen, holt aber relativ viel aus dem CPC heraus. Trotz aller Abstriche eine befriedigende Adaption. *hl*



POWER-Wertung: 70
CPC (Amiga, Atari ST, C 64, Spectrum)
35 Mark (Kassette),
39 bis 69 Mark (Diskette)
★ *Electric Dreams*

Batman (CPC)

Der legendäre Comic-Held bestreitet jetzt auch auf dem CPC ein kniffliges Abenteuer. Spielerisch hält sich diese Umsetzung eng an die in Ausgabe 2/89 getestete C 64-Version. Die Grafik leidet etwas unter akuter Farbarmut, da das Programm den hochauflösenden Modus des CPC benutzt. Wer gerne Action-Adventures spielt und zudem Batman mag, wird zufrieden sein. *hl*

POWER-Wertung: 61
CPC (Amiga, Atari ST, C 64, Spectrum)
35 Mark (Kassette),
39 bis 69 Mark (Diskette) ★ *Ocean*

Pool of Radiance (MS-DOS)

Das offizielle Computer-Rollenspiel zur "Advanced Dungeons & Dragons"-Saga wird Fantasy-Freunden unter den PC-Bem-





POWER-Wertung: 84
MS-DOS (Amiga, Apple II, Atari ST, C 64)
69 bis 89 Mark (Diskette) ★ SSI

Speedball (MS-DOS)

"Speedball" ist eine knallige Mischung aus Action- und Sportspiel. Zwei Mannschaften liefern sich erbitterte Duelle beim Kampf um Punkte und Tore. Kleine Feinheiten wie Schiedsrichterbestechung lockern das Geschehen auf. Die ST- und Amiga-Versionen sind prächtig gelungen, doch bei der MS-DOS-Umsetzung geht es nicht ohne Abstriche. Unter EGA sieht die Grafik zwar gut aus, ist aber auf einem



POWER-Wertung: 68
MS-DOS (Amiga, Atari ST)
69 bis 99 Mark (Diskette) ★ Image Works

8-MHz-PC recht langsam. Unter CGA ist der Spielablauf wesentlich schneller, aber man kann die Mannschaften kaum auseinanderhalten. Außerdem empfiehlt sich ein Joystick, weil die Tastatursteuerung etwas nervig ist. Wer einen schnellen PC mit EGA-Farbgrafik hat, wird an Speedball seinen Spaß haben. Mit Monochrom-Bildschirm und langsamen Prozessor läßt man lieber die Finger davon. Die Qualität der ST- und Amiga-Versionen erreicht diese Umsetzung nicht.

Speedball für MS-DOS-PCs benötigt mindestens 512 KByte RAM. Der Packung liegen sowohl Versionen auf 3 1/2- als auch auf 5 1/4-Zoll-Disketten bei. *hl*

Serve & Volley (MS-DOS)

In Ausgabe 1/89 testeten wir die strategische Tennis-Simulation auf dem C 64. Die neue MS-DOS-Umsetzung übertrumpft das Vorbild: die Grafik macht unter EGA eine gute Figur, läuft aber auch unter Hercules und CGA. Der Spielablauf ist wesentlich schneller und macht dadurch mehr Spaß. Die Computergegner sind aber

sitzern lange Nächte vor den Keyboards bescheren. Das Spiel ist umfangreich, voller taktischer Feinheiten und vom Schwierigkeitsgrad her sowohl für Einsteiger als auch Fortgeschrittene leicht verdaulich (Englischkenntnisse vorausgesetzt). Gegenüber der C 64-Version wurde die Grafik unter EGA leicht verbessert; das Programm läuft auch unter CGA. Ein schönes Fantasy-Rollenspiel, bei dem aber die Nachladezeiten von Diskette etwas nerven. Wohl dem, der eine Festplatte hat. *hl*

S-Shop
 von Christel Philipp

CHRISTEL'S SOFTWARE-SHOP

Sebastianusweg 22 • 5253 Lindlar • Telefon 02207/23 10

AMIGA LAUFWERK 3.5"	319,00 DM	Flugsimulator III D	IBM	139,00 DM	H'S A KIND OF MAGIC	C64	54,90 DM
AMIGA LAUFWERK 5.25"	429,00 DM	F-16 FALCON	IBM	79,90 DM	BARBARIAN II	C64	36,90 DM
ATARI LAUFWERK 3.5"	329,00 DM	F-19 STEALTH FIGHTER	IBM	99,90 DM	STARRAY	C64	39,90 DM
ATARI LAUFWERK 5.25"	449,00 DM	CIRCUS GAMES	IBM	109,00 DM	RED STORM RISING	C64	48,90 DM
AMIGA FESTPLATTE 20 MB	989,00 DM	MACADAM BUMPER	IBM	59,90 DM	R-TYPE	C64	39,90 DM
AMIGA FESTPLATTE 40 MB	1.429,00 DM	KINGS QUEST 4	IBM	89,90 DM	TYPHOON	C64	39,90 DM
AMIGA 2000 20 MB DRIVE	896,00 DM	STARWAY	IBM	59,90 DM	X-TERMINATOR	C64	39,90 DM
AMIGA 2000 40 MB DRIVE	1.236,00 DM	ZAK MAC CRACKEN	IBM	59,90 DM	TRIVAL PURSUIT 2	C64	49,90 DM
AMIGA 2000 80 MB DRIVE	1.190,00 DM	AFTERBURNER	C64	39,90 DM	THUNDERBLADE	C64	39,90 DM
AMIGA 2000 40 MB KIT	579,00 DM	MANIAC MANSION	C64	39,90 DM	BATMAN	AMIGA	59,90 DM
STAR LC 10	749,00 DM	CIRCUS GAMES	C64	39,90 DM	BISMARCK	AMIGA	59,90 DM
STAR LC 10 Color	979,00 DM	DRAGON NINJA	C64	39,90 DM	F.O.F.T.	AMIGA	59,90 DM
STAR LC 24-10	979,00 DM	EXPLODING FIST +	C64	35,90 DM	LIVE AND LET DIE	AMIGA	59,90 DM
EPSON LX 800	969,00 DM	POWERPLAY HOCKEY	C64	48,90 DM	THUNDERBLADE	AMIGA	59,90 DM
EPSON LD 500	1.499,00 DM	ROBOCOP	C64	39,90 DM	TRIAID	AMIGA	79,90 DM
EPSON LD 850	1.329,00 DM	SPORTS WORLD 88	C64	39,90 DM	ELITE	AMIGA	69,90 DM
EPSON LD 1050	859,00 DM	ZAK MAC CRACKEN	C64	39,90 DM	F-16 FALCON	AMIGA	69,90 DM
NEC P2200	1.499,00 DM						
NEC PS PLUS							

Artikel mit * waren bei Druckbelegung noch nicht lieferbar. Weitere Top-Titel auf Anfrage. Aktuelle Preisliste auf Anforderung (0,80 DM in Briefmarken). Preisänderungen vorbehalten. Versand nur per Nachnahme oder Vorkasse (Euroscheck). Versandpauschale: 6,- DM. Für herstellerebedingte Lieferverzögerungen übernehmen wir keinerlei Haftung.
 Versand von Montag - Freitag ab 9.00 bis 18.00 Uhr

CeBIT '89
 Halle 4
 1. OG.
 B 35

Spitzen-technologie preiswert
 Der NEUE ist endlich lieferbar!!!

maßgeschneidert - unkompliziert - universell - aktuell die Akustikkoppler von WOERLTRONIC®

Allgemeine technische Daten:

- Stromversorgung: 9-Volt-Block/Akku, Schnittstelle, Ext. Netzteil
- Schnittstelle: V24/RS 232
- wahlweise induktive/akustische Kopplung
- Automatische Kanalwahl ● Vollduplex
- Answer- und Originatmodus
- Abnehmbare Muffen ● Made in Germany
- Mit DBP-Zulassungsnummer



WOERLTRONIC - dataphon 2400 B

WOERLTRONIC - dataphon 2400 B

- Übertragungsgeschwindigkeit: 300/300, 1200/1200, 2400/2400 Baud; BTX, EDT-Gehörfonstandard
- Schnittstelle: V24/RS 232, 7polige Rundbuchse zum BTX-Betrieb im V22-Standard
- Datenverschlüsselung: Möglichkeit, mit einstellbarer Codierung Daten verschlüsselt zu senden und zu empfangen
- 9-Volt-Akku und externes Netzteil gehören zum Lieferumfang
- Unverbindliche Preisempfehlung: **DM 649,-**

WOERLTRONIC - dataphon s 21/23 d

- Übertragungsgeschwindigkeit: 300/300, 600, 1200, 1200/75 Baud
- DBT-03-kompatible Rundbuchse, BTX-fähig
- Unverbindliche Preisempfehlung: **DM 359,-**

WOERLTRONIC - dataphon s 21 d-2

- Übertragungsgeschwindigkeit: 300/300 Baud
- Unverbindliche Preisempfehlung: **DM 219,-**

- KOMPLETTSETS, bestehend aus Akustikkoppler, Datenkabel und Software für IBM/KOMPATIBLE, ATARI ST, COMMODORE C 64 / 128 / AMIGA

Info:

WÖRLEIN GMBH & CO. KG

Postfach 4 · Hindenburgstraße 37

D-8501 Cadolzburg

Telefon 0 91 03/82 94 oder 85 52 · Telex 6 25 337 woerl d

Telefax 0 91 03/80 53

Golvellius

Das neue Action-Adventure für das Sega-VideoSpiel glänzt mit toller Grafik. Kann es auch spielerisch überzeugen?

Sega Master System
89 Mark (Zwei Mega Cartridge) * Sega

Grafik	80	
Sound	76	
Power-Wertung	77	



Gut!

Die Ober-Monster sind fies, die Erdlöcher zahlreich, Kelesis hat grüne Haare und der Spielspaß stimmt: alles in allem hat Golvellius Pfiff. Man bemerkt beim Spielen schnell die ersten Suchterscheinungen (Na gut, einmal noch; aber dann hör' ich auf...).

Eine Sache stört mich aber: die Pad-Abfrage ist ziemlich träge. Wenn man auf der Oberwelt Kelesis schnell herumdrehen will, verweigert das Pad für die entscheidende Zehntelsekunde — schon ist ein Batzen Energie los. Und noch etwas: Generell ist es schön, daß es ein Paßwortsystem gibt, hier artet es aber in schieren Terror aus. 32 Zeichen muß man eingeben, bevor man mit seinem alten Spielstand weiterspielen darf.

Der allseits verachtete Schurke "Golvellius" hat die Prinzessin Rena entführt. In einem düsteren Verlies wartet die noble Dame auf ihren Retter. Im Spiel übernehmen Sie die Rolle des jungen, draufgängerischen Kelesis und machen sich auf die Suche nach der lieblichen Prinzessin.

Nintendo-Besitzer werden jetzt überrascht hinhören, denn die Ähnlichkeiten der Hintergrund-Story zu "The Legend of Zelda" sind nun wirklich nicht zu übersehen. Auch in spielerischer Hinsicht gibt es einige Übereinstimmungen zwischen Golvellius und der Zelda-Reihe.

Wie es sich für ein Action-Adventure gehört, tummelt sich sowohl auf der Ober- als auch in der Unterwelt allerhand Gesindel. Mit seinem Schwert kämpft Kelesis vorwiegend an der frischen Luft gegen die Feinde. Die Oberwelt sieht man aus der Vogelperspektive. Genau wie bei Zelda wird hier nicht gescrollt, son-



Gut!

Na endlich! Nach den Katastrophen-Action-Adventures "Lord of the Sword" und "Aztec Adventure" legt Sega mit Golvellius endlich ein gutes Spiel dieses Genres vor. Es kann sich zwar mit seinem Vorbild "The Legend of Zelda" nicht messen, ist aber dennoch ein unterhaltsames und spannendes Programm. Ein besonderes Lob gebührt Sega für die zum Teil fantastische Grafik und für die —

man glaubt es kaum — gut komponierte und zum Spiel passende Musik.

Was mich bei Golvellius stört, sind die nicht vorhandenen Extrawaffen. Immer nur mit dem Schwert zu kämpfen, wird auf die Dauer etwas langweilig. Die Puzzles im Spiel sind auch nicht gerade schwer zu lösen. Im Endeffekt kommt es bei Golvellius auf das konsequente Ablaufen und Abkämpfen des zugegebenermaßen sehr großen Spielfeldes an. Passionierten Karten-Zeichnern wird dieses Modul am ehesten gefallen. Es ist ein technisch erstklassiges und spielerisch anständiges Action-Adventure, bei dem die Action ganz klar im Vordergrund steht.



Links geht's in eine dunkle Höhle

dern von Bild zu Bild umgeblendet. In den zahlreichen Höhlen (deren Eingänge sichtbar werden, sobald Kelesis ein paar Gegner verputzt hat) kann er frische Energie, wichtige

Hinweise, robustere Schwerter und andere Gegenstände kaufen. Das nötige Geld bekommt der Held im Gefecht mit den Oberwelt-Monstern.

Bevor Kelesis mit Golvellius abrechnen kann, muß er zunächst sieben Vasallen des Unholdes besiegen, die sich in der Unterwelt verschanzen. In den Dungeons scrollt das Spielfeld von oben nach unten. Außerdem braucht Kelesis sieben Kristalle, um die Prinzessin zu befreien. Diese sind in bestimmten Höhlen versteckt.

Dank des Paßwort-Systems behält man alle Gegenstände, die man sich im Laufe der Zeit ergattert hat. Dummerweise wird einem das Paßwort bei Spielende nicht immer automatisch mitgeteilt. Deshalb sollte man sich die Buchstaben-Kombination von netten Feen sagen lassen, die ab und zu in Höhlen anzutreffen sind.

a/



◀ Flackerfreie Fiestlinge feuern furios und farbenfroh

... very best of:

MICRO PROSE

SIMULATION • SOFTWARE

Die Handlung ist Simulation. Die Aufregung Realität.

Die Bestseller

★ **Gunship**

*Brillante Hubschrauber-Simulation
Amiga Version ca. April 1989*

★ **Silent Service**

Die U-Boot-Simulation

★ **Microprose Soccer**

*Sport-Simulation des Jahres 1988 lt.
Power Play 1/89. Amiga/ST-Version bald*

★ **Pirates!**

*Auf der Jagd nach Ruhm und Reichtum als
Piraten-Kapitän im 17. Jahrhundert*

★ **F-19/Project Stealth Fighter**

*Fliegen Sie die geheime F-19! Supergrafik
PC-Version. AT empfehlenswert!*

Weitere Microprose-Programme

- * **Red Storm Rising.** *U-Boot-Simulation 1996.*
- * **Kennedy Approach.** *Fluglotsen-Simulation.*
- * **Solo Flight.** *Postflug in Amerika.*
- * **Acro Jet.** *Kunstflug-Simulation.*

Microprose/Origin

- * **Ultima I bis V.** *Wer kennt sie nicht.*
- * **Moebius.** *Rollenspiel im Orient.*
- * **NEU: Times Of Lore.** *Super!*

Microprose/Cosmi

- * **The President Is Missing.** *Eine Herausforderung.*
- * **Defcon 5.** *S.D.I.-Simulation.*
- * **Navcom 6.** *Schlachtschiff-Simulation.*
- * **Inside Trader.** *Gute Börsen-Simulation.*

Erhältlich im Fachhandel, den Computerabteilungen der Kaufhäuser und bei Tele-Sales-Firmen.

Kein Verkauf in Mainz-Kastel! Infos aber jederzeit!

MICROPROSE Software GmbH, Roonstraße 5, 6503 Mainz-Kastel,
Telefon 061 34/22235, Telefax: 061 34/24406

POWER PLAY VORSCHAU



Computer-Knaller

Nächsten Monat gibt's wieder dutzendweise kritische Tests der neuen Computerspiele. Unter anderem auf dem Programm: Rainbow Arts läßt "Spherical" (oben im Bild) vom Stapel und die Umsetzungen des Capcom-Spielautomaten "Last Duel" stehen an.

Larrys geistiger Vater

Wieviel eigene Erfahrungen hat Programmierer Al Lowe bei "Leisure Suit Larry" verarbeitet? Welche Frau ist die erfolg-

reichste Spiele-Designerin der Computergeschichte? Unser Adventure-Experte Anatol düste zum amerikanischen Softwarehaus Sierra und sprach mit den Machern der "Quest"-Adventures. Wer alles über Larry & Co. wissen will, darf sich auf unsere Story in der nächsten Ausgabe freuen.

Massakriert von Monstern?

Trouble mit Trollen? Panik ohne POKE? Dann ruhig Blut und die Tips der nächsten

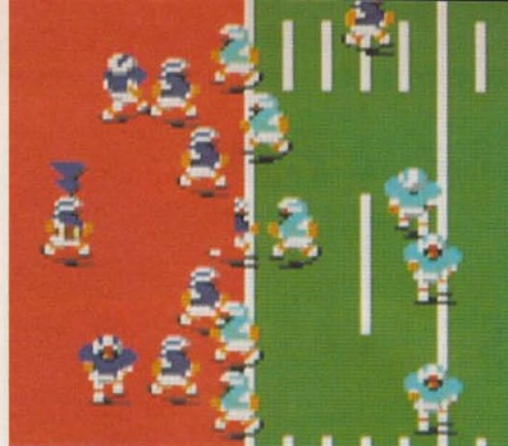

POWER PLAY abwarten. Neben dem Rest der "Last Ninja II"-Lösung gibt es unter anderem Hilfen für "Ultima V"- und "Pool of Radiance"-Spieler. Action-Fans werden mit neuen Schummeltricks bedient.

Spiele-Spezialisten

Im Videospiele-Teil erwarten wir einige taufrische Module. Neben einer Football-Simulation stehen bei Sega ein paar knackige neue Action-Spiele an. Für das Nintendo-System gab es zuletzt kaum neue Software, doch das soll sich im Frühjahr gründlich ändern. Die ersten Tests der neuen Spiele findet Ihr in der nächsten POWER PLAY.



Die nächste Ausgabe von POWER PLAY erscheint zusammen mit HAPPY-COMPUTER am 13. März.

INSERENTENVERZEICHNIS

Ariola	11, 41, 63	Karosoft	31
Bornico	2, 13	Kingsoft	64
Christel's Software Shop	55	Klein	29
Computer Shop	25	Klinger Supergames	37
CWM	35	Korona Soft	49
DST	29	Markt & Technik Buchverlag	20, 42
Eurosystems	16/17	Mediencenter	28
Flashpoint	35, 53	Müller Computerservice	53
Fun Tastic	33	Playsoft	29
Heidak	27	Rushware	4, 23, 47, 59
International Software Köln	35	Siggis Software Shop	28
Jöllenbeck	49	Wial Versand	28
Joysoft	30	Wörlein	55
Joytronics	37		

ZISCH AB!



Ein Raketenanzug und eine Strahlenpistole sind die einzigen Hilfsmittel des Rocket Ranger bei seinem Kampf gegen die Leutonier – eine anmaßende Rasse aus dem Weltraum, die die freie Welt im 22. Jahrhundert bedroht.

Nebenbei muß auch noch die Tochter eines berühmten Wissenschaftlers befreit werden.

Rocket Ranger – der neue „Film“ von Cinemaware für Amiga.

Informationen? Coupon ausfüllen und abschicken
POP 3/89

Name: _____

Straße: _____

PLZ: _____ Ort: _____

An: AriolaSoft GmbH, Hauptstr. 70, 4835 Rietberg 2

Ariola Soft



Das Programm

Super Start '89

mit KINGSOFT-Spielen:

ELEMENTAL
Elemental ist ein ganz besonderer Planet. Es ist eine vereckigte Welt, in der die Elemente nicht wirklich miteinander verbunden sind. Die Lebewesen dieses Planeten ernähren sich von "Roundlines" — und Sie sind ein "Roundline", so wie er sein sollte, d.h. Sie sind appetit- anregend. Außerdem sind Sie gerade 2 Jahre alt. Ein wichtiges Alter im Leben eines "Roundline". In dieser Zeit muß er die große Prüfung bestehen, vor der alle



HELL BENT
Im Jahre 3530 gelang es Captain Drake Hellbent, die krassesten Thronräuber aus ganz Aldonicha zu vertreiben. Erben Sie mit dieser Computer-Präsentation eine Legende mit viel Action, in einer zerklüfteten, gewundenen Landschaft die Ihnen durch HELLBENT näher gebracht wird.
Atari ST, Amiga 69.95

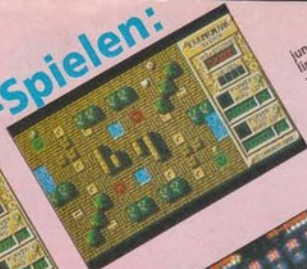

jungen "Roundlines" vor Angst zittern. Sind Sie in der Lage, die 32 Stationen der Prüfung zu überstehen?
Atari ST 79.95

GALAXY '89
Eine Neuauflage des berühmten Klassikers. Natürlich mit allen bekannten Features wie Mehrfach-Raumschiff, Bonus-Runde, usw., aber jetzt mit zeitgemäßer Amiga-Grafik und Digi-Sounds.
Amiga 39.95



GRAVITY-FORCE
Erleben Sie die Schwerkraft so realistisch wie nie zuvor. Mit Ihrem Raumtransporter müssen Sie Ladung aufnehmen, sich durch feindliche Linien kämpfen und im Hauptquartier ableitern. Zusätzlich werden Ihnen weitere Spielarten geboten — z.B. 2 Spieler-Simultan-Wettrennen oder 2 Spieler im Kampf gegeneinander.
Amiga 39.95



EVOLUTION CRYSER
Wir schreiben das Jahr 2014. Der Kommandant der Raumflotte Alpha 1 gibt Befehl, feindliche Rebellen im Quadranten "retron" in ihr Unwesen zu treiben, aufzuhalten. Sein bester Mann, der Pilot Farrow, macht sich zu dieser Mission bereit. Zur Verfügung steht ihm ein Raumschiff, das er je nach Geschick mit verschiedenen Schraffuren ausrüsten kann — wird er es schaffen?
Amiga 39.95



OVERFLOW
Ein Strategiespiel für alle Tübler und Knobler. Wer schafft es zuerst seinen Gegner (oder den Computer) vom Feld zu drängen? Vorsicht! Dieses Spiel kann schnell süchtig machen!
Amiga 29.95



HOTBALL
Das lange Warten hat sich gelohnt: mit Hotball steht jetzt die erste wirklich gute Fußball-Simulation für die Bit-Computer zur Verfügung. Super-Grafik, enormer Spielpfad und der neuartige 4-Spieler-Modus (gleichzeitig) machen Hotball zum Suchtspiel. Lieferung inklusive Adapter, um 2 weitere Joysticks an Ihren Computer anzuschließen.
Atari ST, Amiga (1MB) 79.95



X-TERMINATOR
ist der Deckname für ein Mitglied einer Elite-Sonder-Einheit. Diese ausgebildeten Einzel-Kämpfer, ausgerüstet mit modernster militärischer Technologie, wurden mobil gemacht, um die "Bio-Morph"-Bedrohung, die die menschlichen Kolonien heimsucht, ausfindig zu machen und zu vernichten. X-TERMINATOR das sind 15 an spruchsvolle und herausfordernde Levels der strategisch taktischen Action!
C-64 Kassetten 34.95
C-64 Diskette 49.95



HARD LINES
Ein spannender Wettkampf mit tödlichen Linien für 1 oder 2 Spieler gegeneinander oder gegen den Computer. Viele schöne Hintergrundgrafiken, Digi-Sounds und zahlreiche Spielvarianationen werden Sie lange an Ihren Computer fest sein.
Amiga 29.95



SPITZEN-SOFTWARE
KINGSOFT
MADE IN GERMANY
Dies ist nur ein kleiner Ausschnitt aus unserem riesigen Softwareangebot. Fordern Sie bitte noch heute kostenlose Informationen an.
Alle Spiele selbstverständlich mit ausführlicher deutscher Anleitung. Bitte bei Ihrer Bestellung unbedingt den Computer-Typ angeben.
Grüner Weg 29
5100 Aachen
Tel. 0241/15 20 51
Fax 0241/15 20 51