

AMUSEMENT COMMUNICATOR



PACIFIC VENDING CO., LTD.

株式会社 パブコ 大阪パシフィックベンディング株式会社  
東京都渋谷区千駄ヶ谷3-11 電話(03)405-5649  
大阪市西区阿波野中道2-48 電話(06)531-6391

# ゲームマシン

## THE GAME MACHINE

発行所

アミューズメント通信社

大阪市北区神山町14(第2松栄ビル)

電話530 06 (314) 0309

郵便振替 大阪307852

年間購読料(送料共) 4,800円



### JAA主催 第13回アミューズメントマシンショー開催

## “楽しさ”への期待反映



十月八日から三日間、東京晴海の国際貿易センター南館において、第十三回アミューズメントマシンショーが華々しく開催され、出展参加社四十九社、招待客一般客あわせて入場者三万五千人という盛況ぶり、ゲーム機、遊戯機に関して根強い人気と関心のあることがあらためて確認された。アミューズメントマシンショー（AMショー）としては第五回、現在の全日本遊園協会（JAA）主催としては第二回に当たる第十回AMショー。昨年は事情により中止になったため

## 入場者35,000人 出展参加49社

(協会発表)

今年も「名譽回復のためにも」という意気込みで、JAAなかならずしもショー委員会は総力をあげて、ショー進行に尽力した。二年ぶりに加え、メダルゲーム分野の進出が今回のショーの性格を特徴づけたが、それはまず出展小間数の圧倒的増加として現われた。（前回百八十二、今回二百六十七。但し屋内部分のみ）次に、メダルゲーム関係については入場制限を

十月八日から三日間、東京晴海の国際貿易センター南館において、第十三回アミューズメントマシンショーが華々しく開催され、出展参加社四十九社、招待客一般客あわせて入場者三万五千人という盛況ぶり、ゲーム機、遊戯機に関して根強い人気と関心のあることがあらためて確認された。アミューズメントマシンショー（AMショー）としては第五回、現在の全日本遊園協会（JAA）主催としては第二回に当たる第十回AMショー。昨年は事情により中止になったため、JAA全体としては馬耳東風という印象が強かった、という声もある。メダルゲーム関係だけでなくアーケードにおいても出展内容が豊富になったことは事実で、とくに単純なゲームで精巧化したゲーム機、客受けのよいアイデアゲーム機、高度化してゆくビデオゲーム機など、今後ますますゲーム機、遊戯機は拡充していくものと見られている。しかし一方では、二年ぶりのショーにもかかわらず、これといった目新しい将来性のある機械が少なかった、という声も聞かれた。むしろ長い年月にわたって利用される機械が多いだけに、そう、目新しいものがないとしても不思議ではないが、一考すべき意見であった。展示方法は各社それぞれの考えや実力のほどがよく反映されていた。そういう意味で、初日午前中の雨にも負けず頑張っていた屋外出展四社の姿勢は、業界の将来を拓けていくひとつの模範となる見込みである。

(赤木)

写真上二挨拶する中村雅哉  
その結果、従  
来の会場です





# SOUNDER STOP

ストッパーシリーズ〈サンダーストップ〉

## 好評発売!!

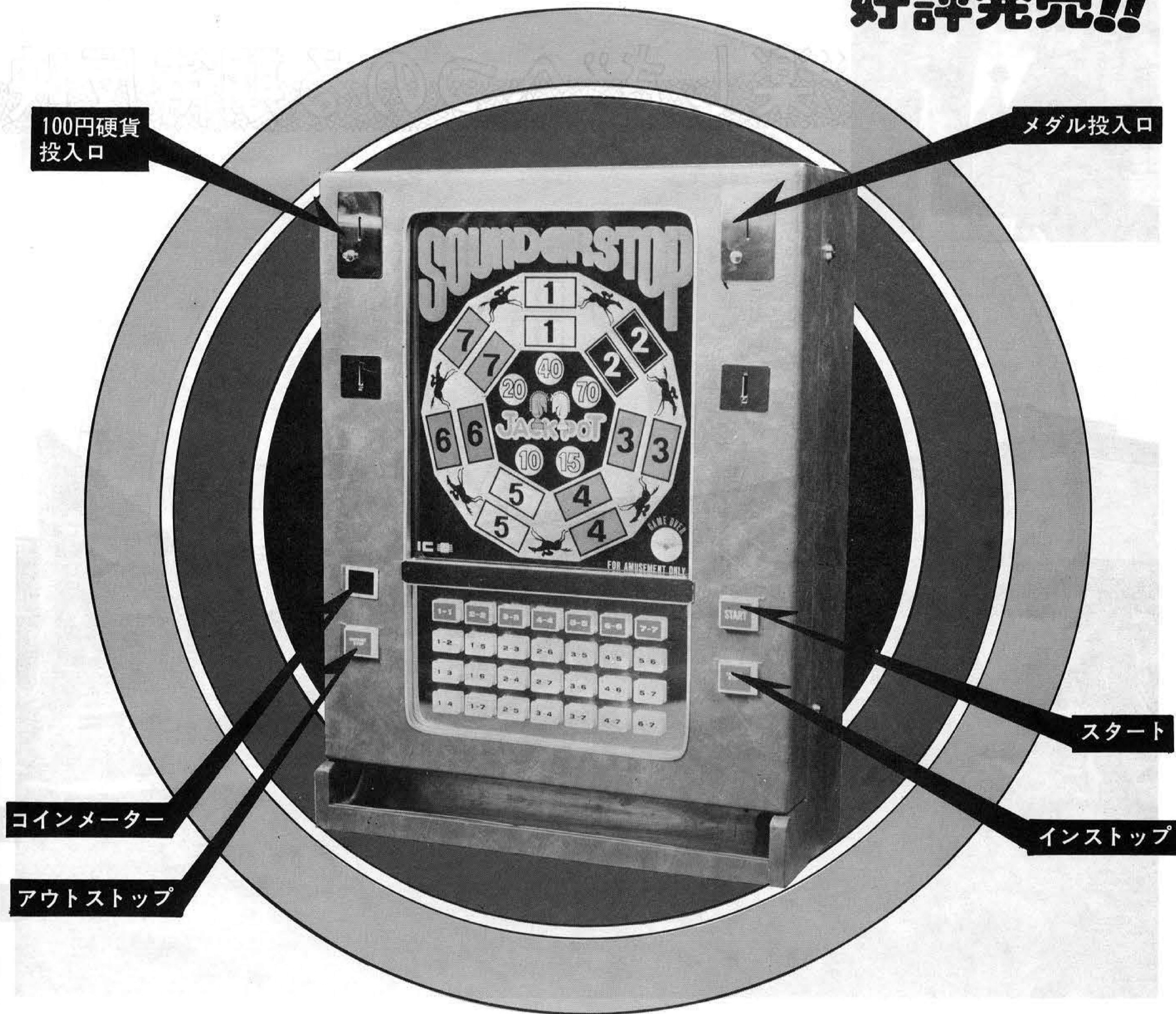

- この機種でははじめての技術介入ができるストッパー付きです。ストッパーを押さない時は従来通りに遊べます。
- 100円硬貨を入れて5プレイまで遊戯することができ、メダルは99枚まで蓄積できます。

★当機は娯楽用ですので娯楽のみにお使いください。▽91-10800

お問い合わせ・お申し込みは

# フジエンタープライズ株式会社

東京都新宿区北新宿1-7-21 高沢ビル1F 〒160 03(365)0611(大代表)



# 絶え間ない人の波……

ショーの三日間はそのまま、日本のアミューズメント業界の縮図となってあらわれた。「作る人」「売る人」だけでなく「買う人」「楽しむ人」もここに集中した。

ショー初日の十月八日からのお客さまを含め、AMショーを見るために集ったわけである。幸い八日午後以降は、くつきり澄みわたった秋空となり、晴海の名のおとり秋晴がつづいた。



## AMショー

入場料で楽しんでいた。また晴海で行なわれた他のショーの流れでAMショーに入場する人も多く、この人びとも入場券を買って見学していた。招待客、参加社以外は一応、一般客となり入場料をとられるのであるが、その大きな理由は、単なるプレイヤードに對して入場制限することによって、会場の混雑を未然に防ぐ、とのこと。前回はじめて試みられて、今回も踏しゆうする形となったわけである。なお、もちろん入場料はそのままショーの収益となる。見学者サイドから見れば、出展機種の説明はあつて当然である。デモンストレーションして見せたのが多く、見学者を大変よく喜ばせたと云える。さて、次回AMショー

## 関係者の 開会式進行 見守る中

全日本遊園協会(略称JAA、事務局東京、遠藤嘉一会長)主催第十



テープにハサミを入れる遠藤会長(中央)

三回AMショーは、通産省、建設省、(財)余暇開発

……ステテコならぬステッカー君があそこにいるね。ちよつと声をかけてみようか。やあやあ。やあやあどうも。もとドイツ語のワッペン君にこんなところでお目にかかるなんて。ああ恥しい、と言いたるところだ。

## 論潮

### ステッカー君

……ステテコならぬステッカー君があそこにいるね。ちよつと声をかけてみようか。やあやあ。やあやあどうも。もとドイツ語のワッペン君にこんなところでお目にかかるなんて。ああ恥しい、と言いたるところだ。

……なんの、恥かしいことがあるものか。こんな場所、君がいちばん重宝されるというのだからね。胸を張って頑張れよ。

……しかし奇妙な話だ。な。ここではいちばん君たちが重宝がられていると聞いたのだが。それにもともと君はウケがいいはずだ。それは君があまり進歩」ってのがいけない

メダルゲーム場運営基準による強磁性体適合品

## ステンレスメダル

★規格も±3%以内と高精度、滑り、積重ね、カッティング性能も抜群

★指定マーク製作 ★1000枚より地方発送

千葉県八千代市八千代台西4-7-10  
TEL.0474-83-3401

株式会社 東葉興業

新会社設立

(南)M・K名古屋市中川区山王三の六の五、☎〇五二一三三二〇二〇

地番表示変更

(株)細川商事 高崎市八千代町二の三の十二、☎〇二七三二二二二〇九



H-1200mm D-3000mm W-1800mm AC-100V・100W

2人乗り、100円機種で償却のスピードアップ。擬音装置付、前進・反転運動が子供たちの人気を呼びます。

拝啓、貴社ますますご清栄の段大慶に存じます。

先日は全日本遊園協会主催第13回アミューズメントマシンショーに御来場の砌、弊社コーナーに多数御来場たまわり、厚く御礼申し上げます。幸いにもみなさま方より出展商品「ジャンボSL」「タイガータンク」が御好評をたまわり、意を強くしております。会場で説明不足などの至らない点があったことをお詫び申し上げまするとともに貴重なるご意見を深謝申し上げます。

今後共、乗物機一筋に鋭意努力し、よりよい商品の開発に尽力致す所存でございます。

なにとぞ、よろしくお引立の程、お願い申し上げます。

敬白

代表取締役 菊池賢一郎



# Machine Show

## イロエトみてある記

ひときり目をひく  
アンチワスロットマシン  
Caille Centaur(1900)と  
Caille Bros  
ゲームに対して真摯なアプローチを  
みせるシグマ!! にか  
ライセンス  
です。

チックコンポ  
アカサゲ! シロサゲ  
アカサゲ! シロサゲ  
アカサゲサイ!!

ユーモラスなアナウンスにしたがっての  
たのしい手続ゲーム  
ロボット操作で  
テクニックをきそうのガミソ!!

## EVV DERBY

任天堂シヤシステムの最新機  
カラーTV画面に実況中継そのままに放映される  
白熱の大レース。注目度も強烈でワレワレモヒカ  
おはせ。まるで場外馬着の人出ナミ!!

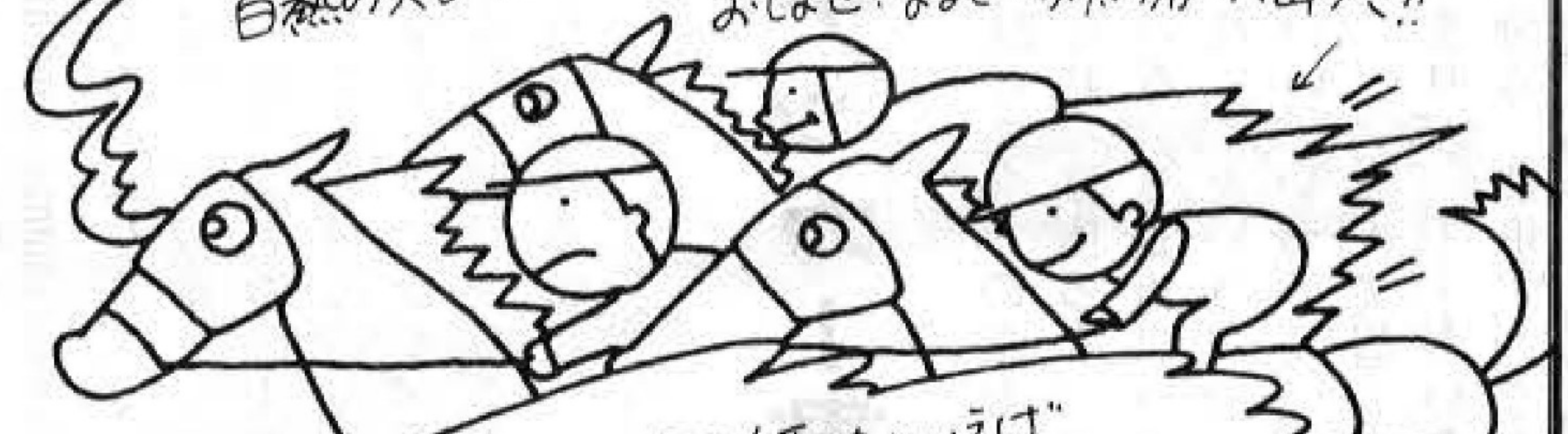

さてネイ馬とはいは  
実はこのヤシ馬さんたちなのだ!!

本場スゲガスでは  
ながのの人気だろで  
2人のカワイイ  
キリガールが  
親せきに  
ビシメに  
くれました。

斬新なデザインが  
好評とハこと

これフロントパノコ  
の大音響

ガミソ  
ガミソ

任天堂  
シヤシステム

ユニバーサル

大阪産業機製作所

ズバリな刃に最新鋭機  
両コーナーにわたる  
バラエティにんだ出展内容  
ディスプレイにも気合が入って  
もらったカワロク袋の  
部厚さも群をぬいて  
No.1!!

豆つぶ退治  
9つの穴から  
かわるかわるピョコンと  
豆つぶを出すモグを叩く  
動物ギョウケイゲーム  
ハハ実はカワイイ  
ゲームです  
ストレス解消にも!!

キラキラ、キレイな  
ルミチューブ

東洋産業機

WILD GUNMAN

大画面にうつたされる  
5人のガンマンと技打ちの決斗  
ホルスターをひめての対決は  
臨場感もバツグン

JOU

景品類を  
あつかうらしく  
ヤサシイ  
おみやげから  
おもしろいキャラメルを  
たくさんお買い上げしました マル!!

## アミスマン マシンショー





# 13th Museum

ガンスモークの  
 “ホロスコープ”とは  
 ムカシムカシ・ダッコヤンの  
 オマケがウインクした。その原理を応用したもの  
 リアルな立体像は 大人気!!

ショーの中では  
 異色中の異色  
 大人気!!

垂直移動する5つのコ  
 めとしてポンとたたきます。  
 とにかくカンタンにたのめ  
 ユー7です。  
 オマケ

(有)こまや製作所

関西娯楽(株)

(有)ボナンザ  
エンタープライゼス

日本プレスウエーブ(株)

このあたりに  
 各々独自の  
 ドラッグ  
 があった

関西娯楽製作所

明石特産業(株)

ビルドエンジャー  
 ジュークボックス  
 フリップパー  
 ビデオゲーム  
 子供用キャポポポ  
 99新出展

(株)タト

ここに  
 ワールドカン  
 シューティング  
 など大画面シ  
 ームは人気

(株)中村製作所

キングハンター  
 アダクボール  
 サバドドライブ  
 ゼンゴ・アポ・クイン  
 などいろいろ

川栄娯楽(株)

加藤飯金工業  
 ティン  
 工業(株)

(株)アタリ・ジャパン

ロボコン  
 生首、ヒエロ  
 スタンプハン  
 ンギンロボ  
 いろいろあり  
 ます。  
 つくほうで  
 たいい

日本娯楽(株)

スカイジェット  
(株)笠原製作所

イタ製・ドイツ製  
 バッテリーカーなど

丸原娯楽工業(株)

キャデラック  
 “ライノカー”

泉陽興業(株)

SEGA

(株)セガ  
エンタープライゼス

線路内に子供が入ると  
 SLは自動ストップの  
 安全対策……  
 おもしろのキャポポポ

信水貿易(株)

チリチリ  
 チリチリ=SL

(株)協和

90  
SL-99





第13回 AMショー

# 出展各社のグラフィア特集

(50音順)

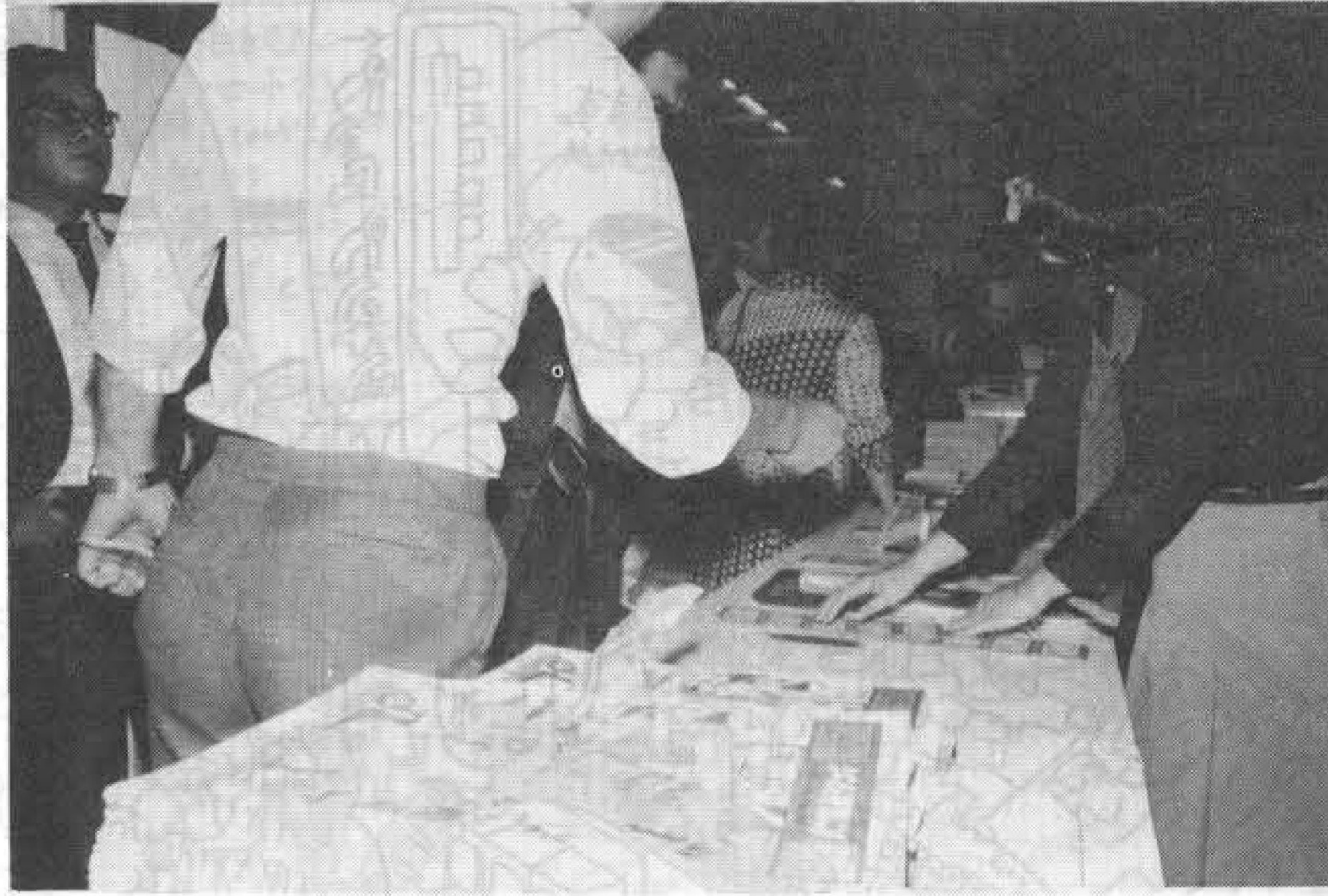

**個性発揮した各出展**

多岐多様にわたるゲーム機、遊戯機などがシヨールで展示されたが、出展各社とも大変な熱の入れかたで取組んで結果は、このグラフィア特集のとりとなりとなった。なお、受付コーナーにおいては、中央が主催者JAAの受付。向って左側に日本出版企画制作協が、右側にはAMシヨールに協賛したアミューズメント通信社がそれぞれ受付を置いたことになる。

小社の受付では本紙「ゲームマシン」の配付を中心に、シヨール取材のベース基地ともなった。

**株式会社 エスコ貿易**  
 東京都目黒区大橋1-7-4 久保ビル3F  
 〒153 ☎03(462)0477 代表者 中山隼雄



最新の人気機種を豊富に出展、その実力のほどを発揮したが、自社の「ビッグチャンス」も好評。メーカープライズが魅力である。

**株式会社 アタリジャパン**  
 東京都大田区多摩川2-8-5  
 〒144 ☎03(757)2613 代表者 中村雅哉



中村製作所との間の壁をとり除いて、新鋭の「アタリ・ビデオ」が勢揃い。インディ800、アンチエアー、ウェスタンガンなどに人気集中した。

**朝日科学模型遊園株式会社**  
 大阪府泉南郡岬町淡輪1387-2  
 〒599-03 ☎07249(4)3063 代表者 佐原十郎



子供たちの夢をのせて「SL-99」が会場前で走行デモンストレーション。音あり横揺れありで、「ワタシ乗って楽しむ人」という声も聞かれた。



●一〇〇円硬貨を直接使用し、3ゲームできます。  
 ●電機は不用ですから、故障皆無です。  
 ●スペースを必要としません。六〇×六〇センチあればゲームができます。

## 雀道場

雀球を育てて10年 株式会社 藤商事

### 小型計算機両用硬貨

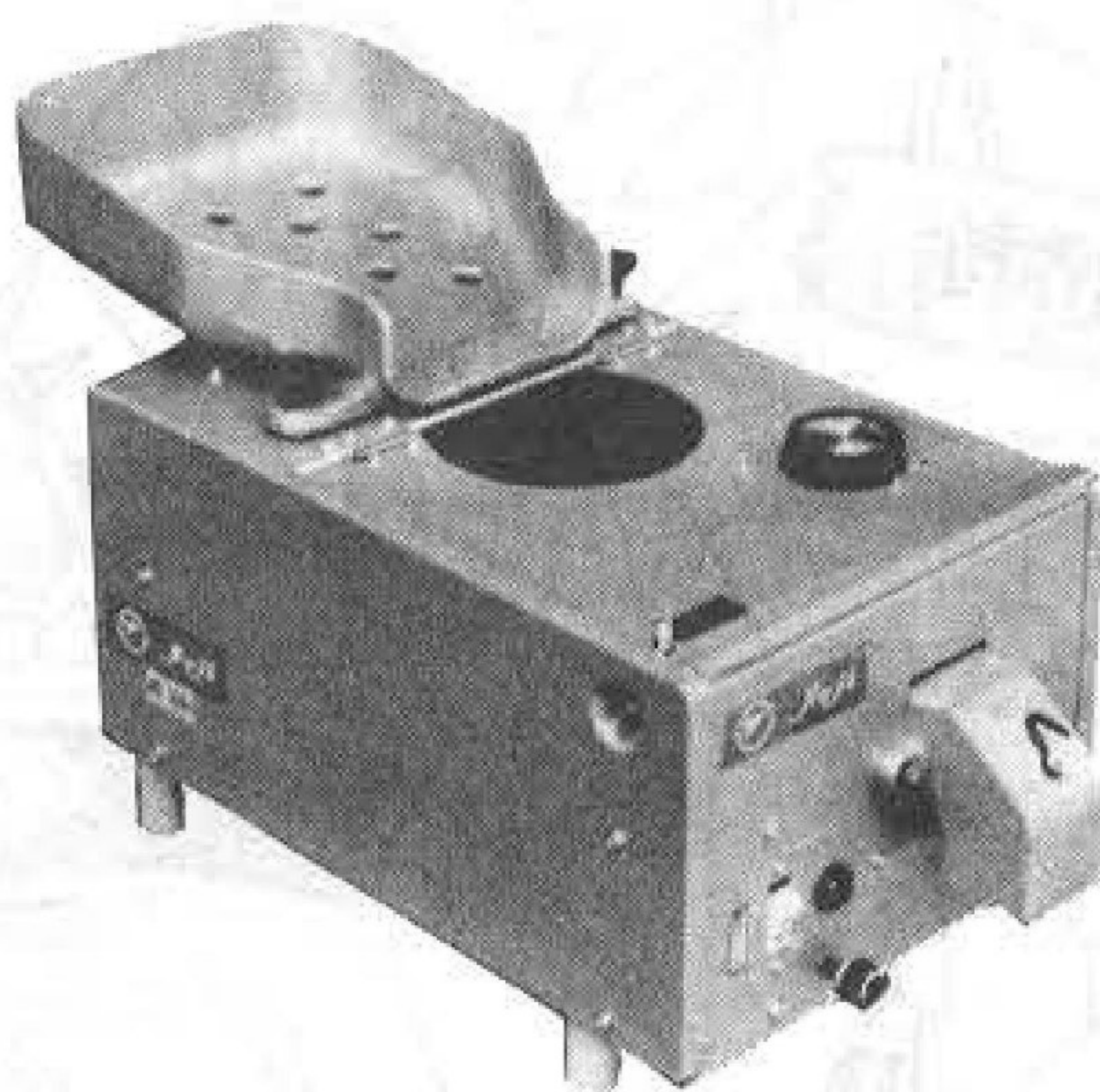

- コイン寸法 径25.5%(径27%別注)
- 硬貨 新100円・新50円・10円(1円・5円別注)
- 計数 カウントメーターによる計数のみ
- メーター帰零 押ボタン式
- 駆動 電動
- 色 シルバーグレイ

●本社/東大阪市荒川3-14 〒577  
 ☎06(722)3001・3077~8・(727)0700~1  
 ●東京営業所/東京都大東区東上野3-20-2 〒100  
 <エース電研ビル2F> ☎03(832)8206~8

- 孔雀(ラッキー)に入ると、そのたびに1点。魅力いっぱいのニュースタイル。
- 左、右、横列ランプが3個つくと各1点。4個続いてランプがつくと2点、5個続いてランプがつくと3点になります。
- 中央(J・P)に4個ランプがつくと3点。



チャレンジボール ピーコック (孔雀)

●北陸総代理店 (株) 松善  
 石川県七尾市下町シ部95  
 ☎07675(7)1829・2321



# 出展各社のグラビア特集 第13回

(50音順)

AMショー

## 株式会社 小田原鉄工所

神奈川県小田原市中町1-11-3  
〒250 ☎0465(23)0111 代表者 津川正夫



一般客用の入場券販売にも一役。メダル貸出機、両替機、紙幣用、硬貨分類集計機など用途に応じた多彩な機種を展出了。

## 大阪娛樂機製作所

大阪府泉南郡阪南町箱作257-4  
〒599-02 ☎0724(76)1381 代表者 雅楽孝之



目の前のデゴイチ、これが料理を運ぶのである。意外で面白いアイデアは、汽関車のシニセ大阪娛樂ならでは、と言える。

## エース自動機株式会社

東京都世田谷区野沢2-20-1  
〒154 ☎03(410)0525 代表者 村上公伯



パリービンゴ、スロットのパーツコーナーと工具コーナーの2区画を活かして、それぞれの即売も好調のようであった。

## 加藤鋳金工業

大阪府茨木市沢良宜西1-2-11  
〒567 ☎0726(35)1886 代表者 加藤繁一



ミュージック・ひかりと同ジャンボ。とくに新製品「観光バス」2人用と4人用は、新しいタイプの楽しい小型乗物機として、注目を集めた。

## 株式会社 笠原製作所

東京都豊島区東池袋1-11-4 大和ビル  
〒170 ☎03(987)7265 代表者 笠原一巳



遊園地用大型機械についてパネル展示。とくにスカイジェット、オクトパス、ヘリコプター、観覧車、人工衛星塔などに定評がある。

## オリエンタル興業株式会社

富山県高岡市片原横町1 棉木ビル  
〒933 ☎0766(22)8400 代表者 上野元夫



アーケード用に「オリエンタル・エアプレーン」、メダル用に「ダービーウィナー」。前者は試作品とのこと。

第13回 AMショーに多数ご視察ご好評をたまわり、深く感謝申し上げます。

### 新製品

- 二人乗り観光バス・左右にローリング(パイプレーション付)
- 四人乗り観光バス・左右にローリングしながら前後進
- ★擬音装置・ブザー付 ★左右が点滅(ルームランプ付)
- ★方向板(子供の国ゆき)貴社指定文字書きします。

ミュージックひかり (2人乗り)

★円形運動 カーステレオ付



## 加藤鋳金工業

〒567 茨木市沢良宜西1丁目2番11号  
TEL. 茨木0726(35)1886(代)

# 子供達の夢を育てる!





# 第13回 AMショー 出展各社のグラビア特集 (50音順)

## 関東娛樂工業株式会社

東京都墨田区墨田2-12-7  
〒131 ☎03(610)0738 代表者 中村 哲



ドイツ製・イタリア製のバッテリーカーやメリーが勢揃い。めずらしいドイツ製の映写機「ミニムービー」も人気があった。

## 株式会社 関西精機製作所

京都市右京区西京極豆田町3  
〒615 ☎075(311)9245 代表者 古川謙三



新製品の「ガンズモーク」は圧倒的に人気を独占。カートピア、その他小型ゲーム機も好評だが、立体ホログラムによるガンゲーム機の面白さのほうが勝った。

## 関西娛樂株式会社

大阪市浪速区元町1-748  
〒556 ☎06(633)1515 代表者 土井照子



カラーのVTR3台で、同社の手がけた生駒山、伏見キャッスルランド、PLランドを紹介。近代的な大型遊園機械をPRした。

## 株式会社 協和

東京都千代田区神田和泉町1-1 小森ビル  
〒101 ☎03(862)8431 代表者 梅原健一



日本最大のロボット「キングファイター」が、なんとと言っても圧巻。そして走る「ロボタンマイカート」の組合せで好評を博した。

## キクチハンドメイズ工業株式会社

大阪市平野区加美東4-1-11  
〒547 ☎06(791)4561 代表者 菊池賢一郎



回転式の「ジャンボSL」、定置型の「タイガータンク」、ともに新製品で音の効果をうまくとり入れ、小型乗物機としては大いに注目を集めた。

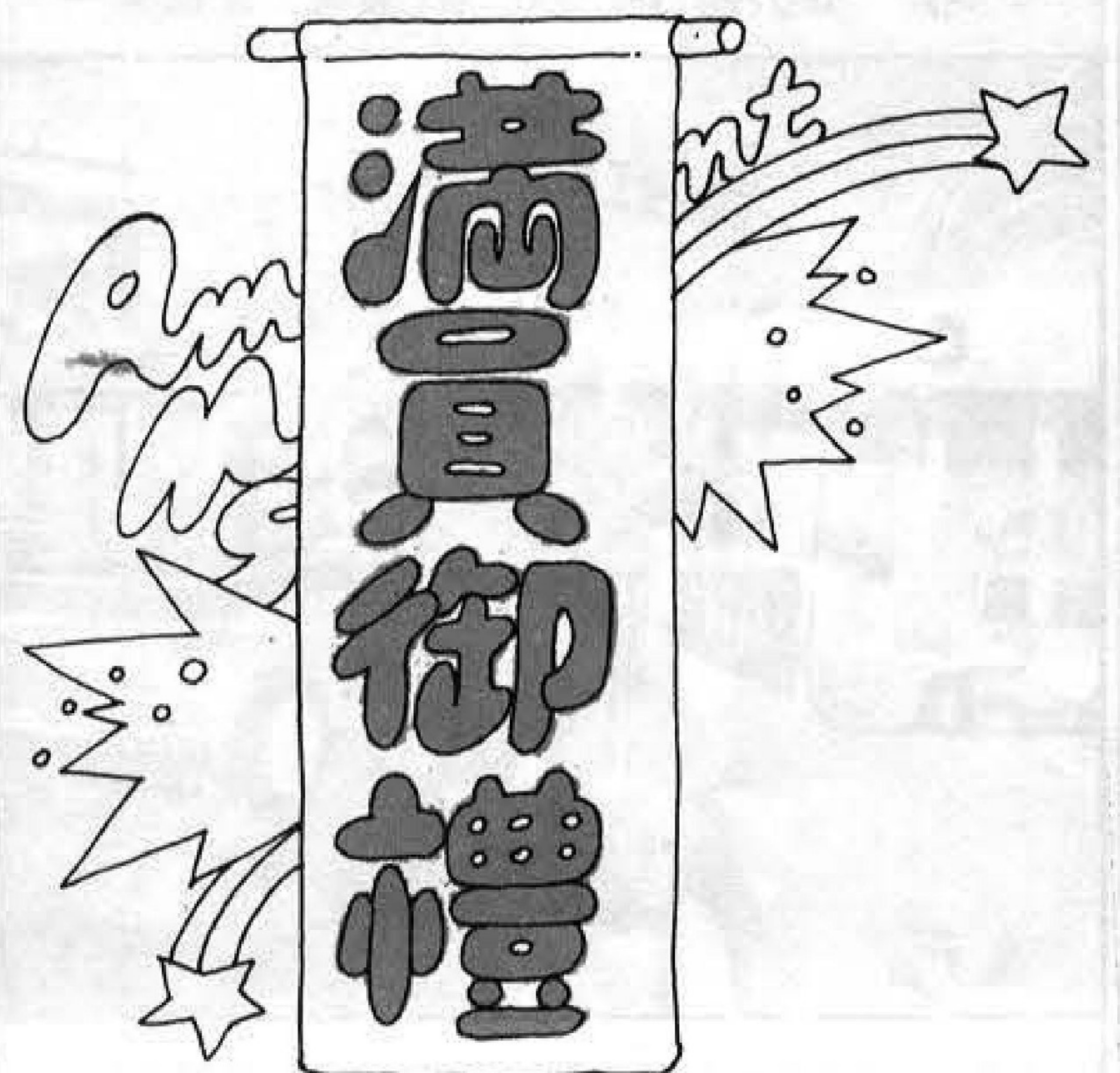

# バーニー社製品のパーツならMAXへ

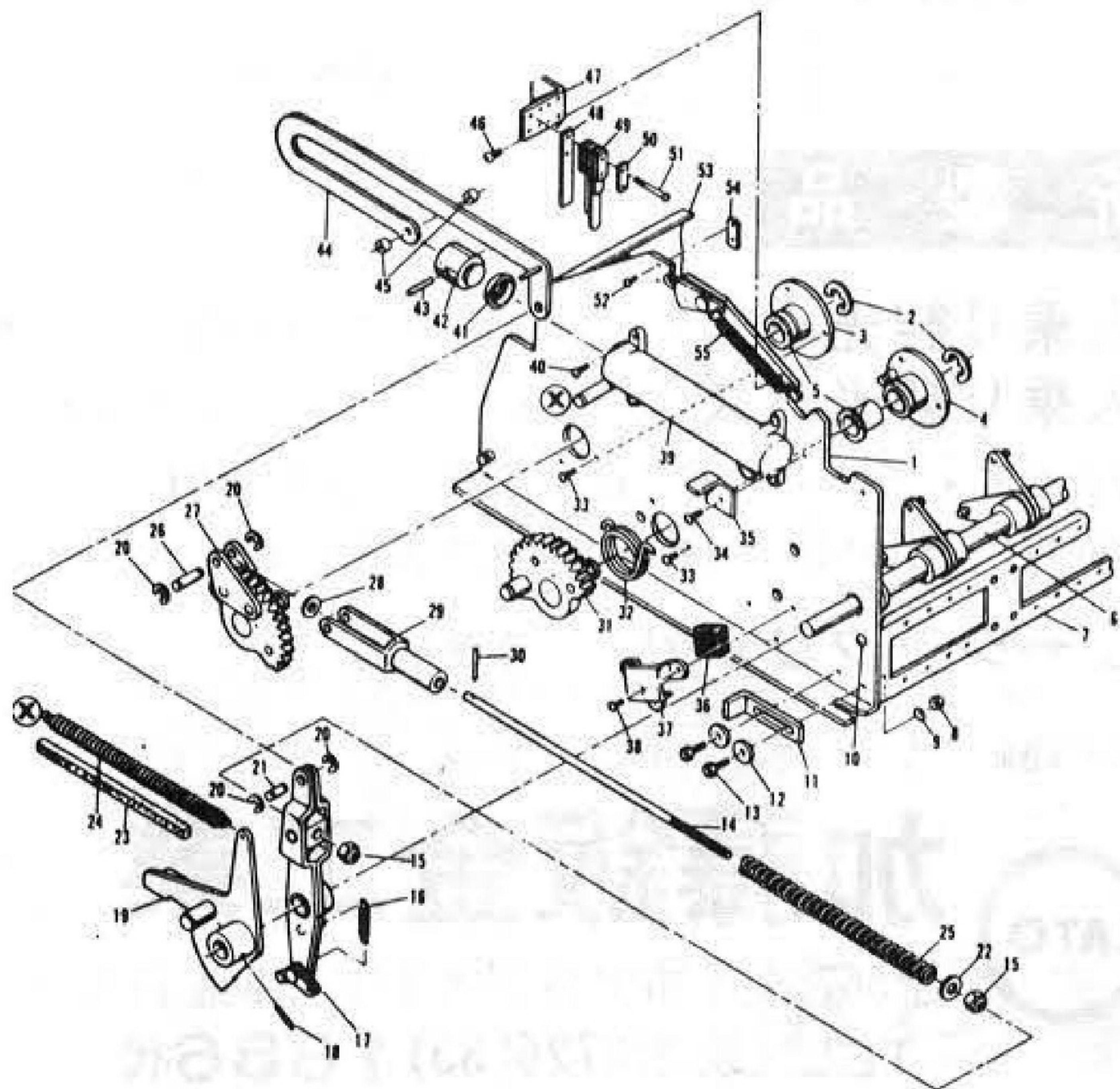

SUPER CONTINENTAL		LEFT OR RIGHT	
1500	1500	1500	1500
1250	1250	1250	1250
1000	1000	1000	1000
750	750	750	750
500	500	500	500
250	250	250	250
100	100	100	100
50	50	50	50
25	25	25	25
10	10	10	10
5	5	5	5
2	2	2	2
1	1	1	1

本社カウンター直販システムもご利用ください。

## BALLY PARTS SHOP

株式会社 マックス・ブラザーズ

〒544 大阪市生野区巽北2丁目5番31号 TEL. 06(752)4775(代)

★パーツカタログ・プライスリスト等は当社までご請求下さい。



# 出展各社のグラビア特集 第13回 AMショー

(50音順)

## 三共精機株式会社

東京都文京区後楽2-4-5  
〒112 ☎03(811)9528 代表者 八木嘉兵衛

## 株式会社 さとみ

東京都板橋区徳丸4-17-10  
〒175 ☎03(936)4511 代表者 里見治夫

## 有限会社 こまや製作所

神戸市東灘区魚崎西町4-2-35  
〒658 ☎078(811)3661 代表者 田中 弘



新製品のキングハンター、ロングヒッター、アタックボールはもちろん、スパークシュート他多くの小型ゲーム機に連日、人気が集まっていた。



アレンジボールを各機種出展。ファンならびに関係者を喜ばせた。今秋に入ってから東京、九州のパチンコショーでも人気を集めた。



ユニークな遊びとコンパクトな設計が功を奏して「ジャンプアップ」は大好評。これはいける、という感想が多く聞かれた。

## 株式会社 シグマ

東京都世田谷区成城9-32-3  
〒157 ☎03(484)2545 代表者 真鍋勝紀

## 三洋電機電装機器株式会社

大阪市西区土佐堀通4-61  
〒550 ☎06(443)5141 代表者 後藤清一

## 三精輸送機株式会社

大阪府吹田市江坂町1-13-18  
〒564 ☎06(385)5621 代表者 小島政吉



アンチック・スロットマシンを展示。ピンゴイン、ダービーを紹介するかわら、機械ゲームの将来をコンピューター作動により示唆していた。



スーパーレーザー2台を展示。FRP製のボディ、バッテリー搭載で走る小型乗物機なので、長い年月にわたって喜ばれている商品。



大型遊園地機械のパネル展示。エアアニメーションの「おしゃべりオウム」「壁人間」の対話デモンストレーションが傑作。



# miracle super

## 好評のミラクルが大巾にグレードアップ ミラクル・スーパー新登場!

- サミーICコントローラーはバックされ、ワンタッチで脱着できます。
- メダル貯留数は、75枚にアップ、メダル充填装置の装備により、更に110枚がプラスできます。
- タテ、ヨコ、中央の入賞に更にナナメが加わり、11通りに増加しました。

### 仕様

- 方式/IC 半導体方式
- 外装/メラミン板、P.D 成型、クロームメッキ仕上
- 寸法/巾52cm、高さ81cm、奥行17cm
- 重量/約30kg
- 使用電力/約40W AC24V 50/60Hz

**株式会社 日本商事**  
 大阪市城東区永田町2丁目5-9 〒536  
 電話06(962)7721(代)



# 第13回 AMショー 出展各社のグラビア特集 (50音順)

**株式会社 昭和ネオン工業所**  
 東京都品川区南品川1-7-17  
 〒140 ☎03(471)4141 代表者 高村五郎



アーチェリーの「ハンティング・アーチェリー」は、動く標的を洋弓で射とめるもの。単体と大型のうち単体を出展した。

**ジャパン・オーバースーズ・ビジネス株式会社**  
 東京都港区赤坂7-10-9  
 〒107 ☎03(585)3021 代表者 浜田正毅



3~6人用の「テックコンベ」、1人用の「ラッキーフラッグ」。ともに赤白の旗を上下させる、このショーで一番お客を笑わせたゲーム機と言える。

**株式会社 ジャトレ**  
 東京都千代田区平河町1-4-3 平河町伏見ビル  
 〒102 ☎03(230)0671 代表者 竹内清一



コンピューター21、TV21などの出展とともに「キノ」のデモンストレーション。日本初登場なのでキノガールもハッスルしていた。

## 泉陽興業株式会社

大阪市浪速区元町2-100-1  
 〒556 ☎06(632)1051 代表者 山田三郎



カラーコルトン、カラー写真のパネルで大型遊園地機械その他を展示。お客の質問に係員が答える方式。

## 株式会社 セガ・エンタープライゼス

東京都大田区羽田1-2-12  
 〒144 ☎03(742)3171 代表者 D・ローゼン



メダルでは「プリントバンク」、アーケードではTVゲーム機の「パレット・マーク」が最大の呼びもの。その他豊富な機種に人気が続出した。

## 信水貿易株式会社

東京都千代田区麹町1-3 山京ビル  
 〒101 ☎03(263)5281 代表者 森川 寿

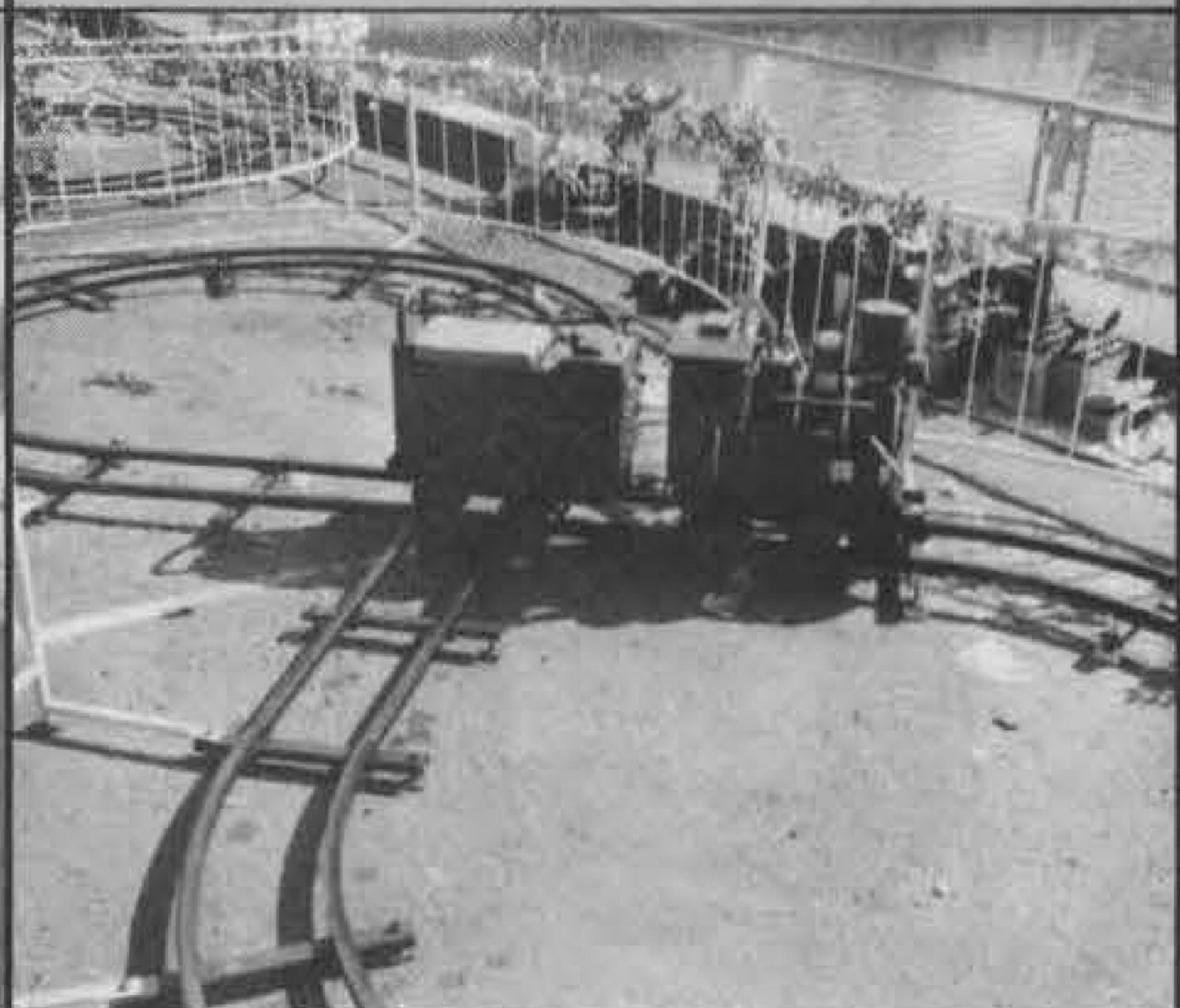

8になったレールの上を走る「チビ・ロコ」、レールの端で方向転換する「ミニSL」。どちらもすぐれた技術が生かされているとのこと。

# NEW PENNY FALLS

## ニューペニーフォールズ

### ¥780,000 現金工場渡し価格

末端価格 ¥1,200,000

コイン落としの王者 変わらぬ人気をAMショーが実証。英本国より、必要部品の供給を受けて、当社技術陣がノックダウン方式によって組み立てて、コストの大巾ダウンに成功した優秀品です。



東京都千代田区平河町1-4-3  
 平河町伏見ビル TEL.03(230)0671

## (株)ジャトレ



# 子供たちの夢をのせて.. SL-99

## 全国各地ロケーションで高成績 実証済!!



### 特徴

- SLを素材としているので幼児から大人までご家族そろって楽しめます。
- 乗客の操作によって横揺走行ができます。
- 走行中に録音テープからほんものそっくりの汽笛が流れます。
- 移動・取付が簡単だからデパート・スーパー及び各種キャンペーンの雰囲気作りに最適です。
- 附属品(テント・汽車カバー)付です。

★ お問合わせ・お申込みは

## 株式会社 カワクス

〒577 東大阪市稲田1414

TEL. 06 (745)2784

製造元 朝日エンジニアリング(株)

★



## 洗練されたデザイン、信頼性の高い機構、優れた技術を駆使したユニバーサルのアミューズメントマシン

## 両替機 UNI 1500

### ユニ1500

この両替機は、メタル貸機と紙幣両替機とが一緒になったタイプの両替機です。使用可能な金額の種類は、100円硬貨、500円札、1000円札三種類です。機能的には、100円硬貨をメタルに、500円、1000円札を100円硬貨に両替します。



## SUPER STAR



スーパースター スロットのシンボルを使った新しい形の4人用ゲームです。

## NEW KENTUCKY DERBY



ニューケンタッキーダービー 絵ガラスにミラーを使用し、豪華な電光式による競馬ゲームです。(4人用)



製造元

## 株式会社 ユニバーサル

栃木県小山市栗宮1928

TEL. 0825(25)5521

発売元

- ユニバーサル販売(株) ☎03(833)9581-06(385)6800
- (株)ユニバーサルプレイランド ☎0285(24)4086
- (株)カワクス ☎06(745)2784
- (株)総商 ☎0564(31)5724
- (株)フジ娯楽 ☎02744(2)3585
- (株)ユニエンタープライズ ☎0222(86)9611
- (株)オキナワベンダーズ ☎0988(77)5390



# 出展各社のグラビア特集 第13回 AMショー

(50音順)

## 株式会社 タイトー

東京都千代田区平河町2-5-3  
〒102 ☎03(264)8611 代表者 M・コーガン



スピードレース・デラックスをはじめ豊富なゲーム機と、両替機、ジュークボックス。アーケードはもとよりメダルゲーム機においても大手メーカーの力を発揮した。

## 総合マネジメント株式会社

東京都中央区新川1-11-8 杉本ビル  
〒104 ☎03(553)7430 代表者 米山進一郎



ビエロが風船をふくらませる「ウィンディ」。その他同社の月刊雑誌「レジャー産業」と関連図書を陳列、愛嬌をふりまいた。

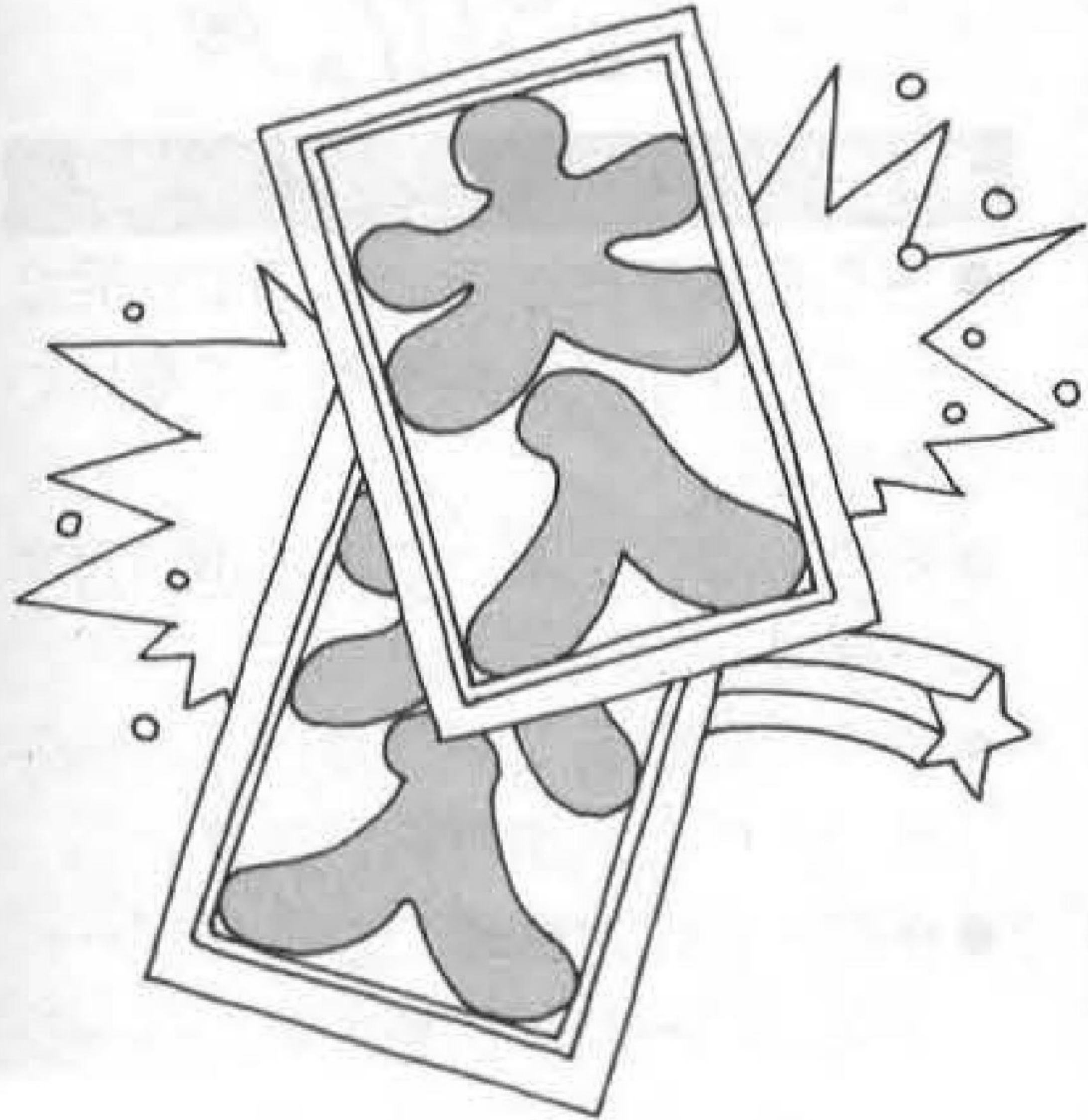

## 株式会社 東亜自動電機製作所

大阪市浪速区広田町27  
〒556 ☎06(633)4501 代表者 江見一男



小型乗物には必需品と言える「コインオートタイマー」、遊戯具にとりつける「コインパルスマシン」「擬音発生装置」などの部品。

## ダックス貿易株式会社

東京都港区麻布飯倉片町6 ヤマザキビル  
〒106 ☎03(585)1661 代表者 白男川修作



改良を加えた「エキサイティングレース」を数台出展。そのほかにボックス型の「ファイアー・スター」が展示された。

## タスコ株式会社

東京都文京区千駄木3-32-7  
〒113 ☎03(827)6741 代表者 上原 勝



ニューファミリー・パットゴルフの他、手で走る三輪車「リングカー」を出展。とくにリングカーは家庭で使えるので人気集中。

クレーン



チェーンが上下動し、もつれがない新式クレーン。

ジャンボール



オールリレー式で故障が少なく、修理が簡単。

## 新晃商事

代表者 白石 俊一

大阪市東淀川区西大道町3の131

TEL.06(329)3020

## 省力産業に活躍する……ト-ア

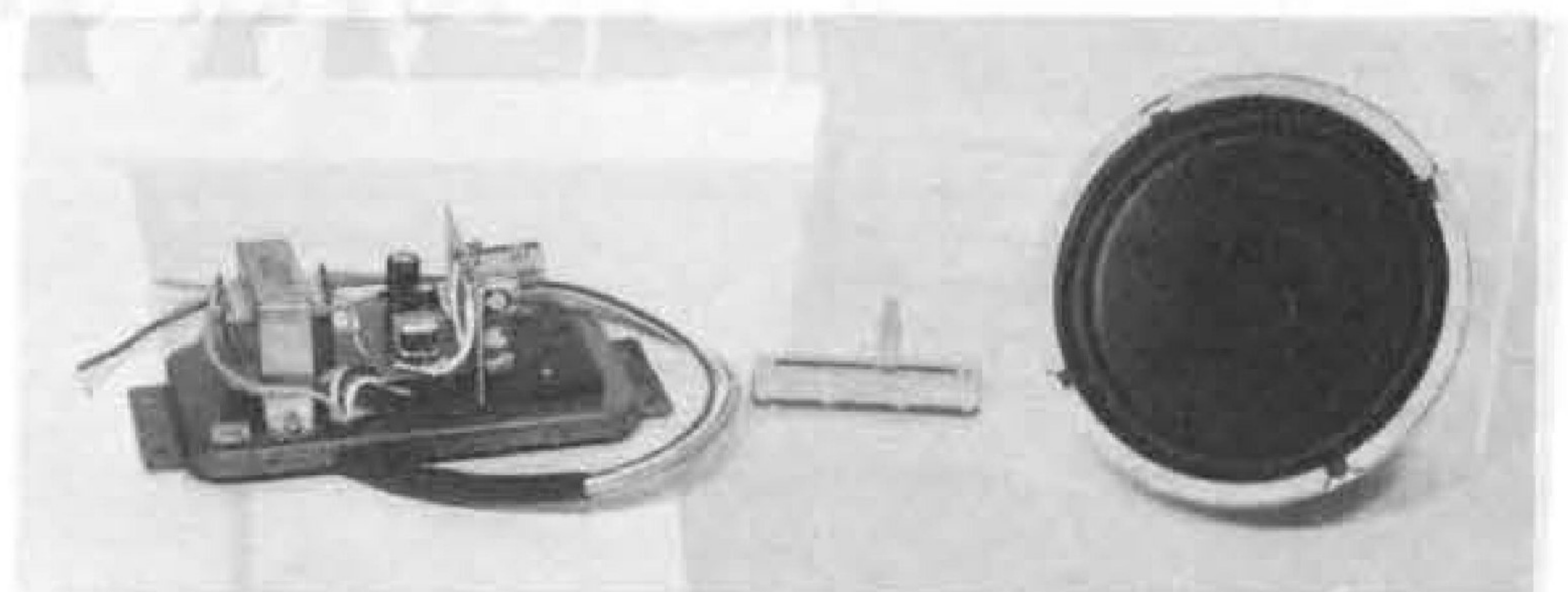

### 擬音発声装置<マイナ>

ト-アの<マイナ>は電源供給回路を備え、かつ発振回路における発振信号波形・出力・周波数類・時間等を調整処理して変調し、この信号を増幅回路により増幅し、スピーカーにより発声させ、所望の擬音を出すようにした擬音発声装置で、小型で故障が少い上、機械のイメージアップができます。現在標準音としてスポーツカー・オートバイ・ヘリコプター・機関銃・SLなどがあり、また各社のご要望にあわせ、最適の音声も研究・開発致しております。ぜひご利用ください。



株式会社

東亜自動電機製作所

大阪市浪速区広田町27  
〒556 ☎06(633)4501 代



# 第13回 出展各社のグラビア特集

(50音順)

## 日興精機株式会社

大阪市浪速区元町1-748  
〒556 ☎06(641)6807 代表者 山口松太郎



回転式のSL、ニューサーカスカー。木馬の747、らくだなど小型乗物機のもつ良さをいかに発揮した。

## 株式会社 中村製作所

東京都大田区多摩川2-8-5  
〒144 ☎03(759)2311 代表者 中村雅哉



アタリ社のビデオゲーム機が良いのは当然として、個性の強いロボットが出現して人気を集めた。とくに新製品は高さ2mの「ロボコン」。

## 東洋娯楽機株式会社

東京都目黒区八雲1-5-7  
〒152 ☎03(718)6461 代表者 山田俊夫



大型機械はパネル展示。小型乗物も安定した人気。最高に面白いのは、叩かれたモグラが泣く「モグラ退治」。キャーと泣く、そのモグラの顔も傑作。

## 日本ブランズウィック株式会社

東京都渋谷区千駄ヶ谷5-27-7  
〒151 ☎03(355)9191 代表者 中山 久



展示されたのは「カラテ」と「フォト・フィニッシュ」だけだったが、同社の新製品「キャッチ30」は期待できそう。

## 日本娯楽機械オペレーター協同組合

東京都渋谷区東1-2-2  
〒150 ☎03(409)5232 代表者 内田 博



同組合の活動を紹介。とくに景品「ジョウ」は、ゲーム機械用に開発されたもので、大変扱いやすい点を強調していた。

## 日本娯楽機株式会社

東京都港区南青山2-22-4  
〒107 ☎03(402)7311 代表者 遠藤嘉一



ニチゴの電動のりものはトータルにデザインされて出展。サークルライド、シーソーライド、水飲の鉢など値打ちものと言える。

### あなたは鍵をいくつ持っていますか？ Vロックを使えば鍵はひとつでいいのです。

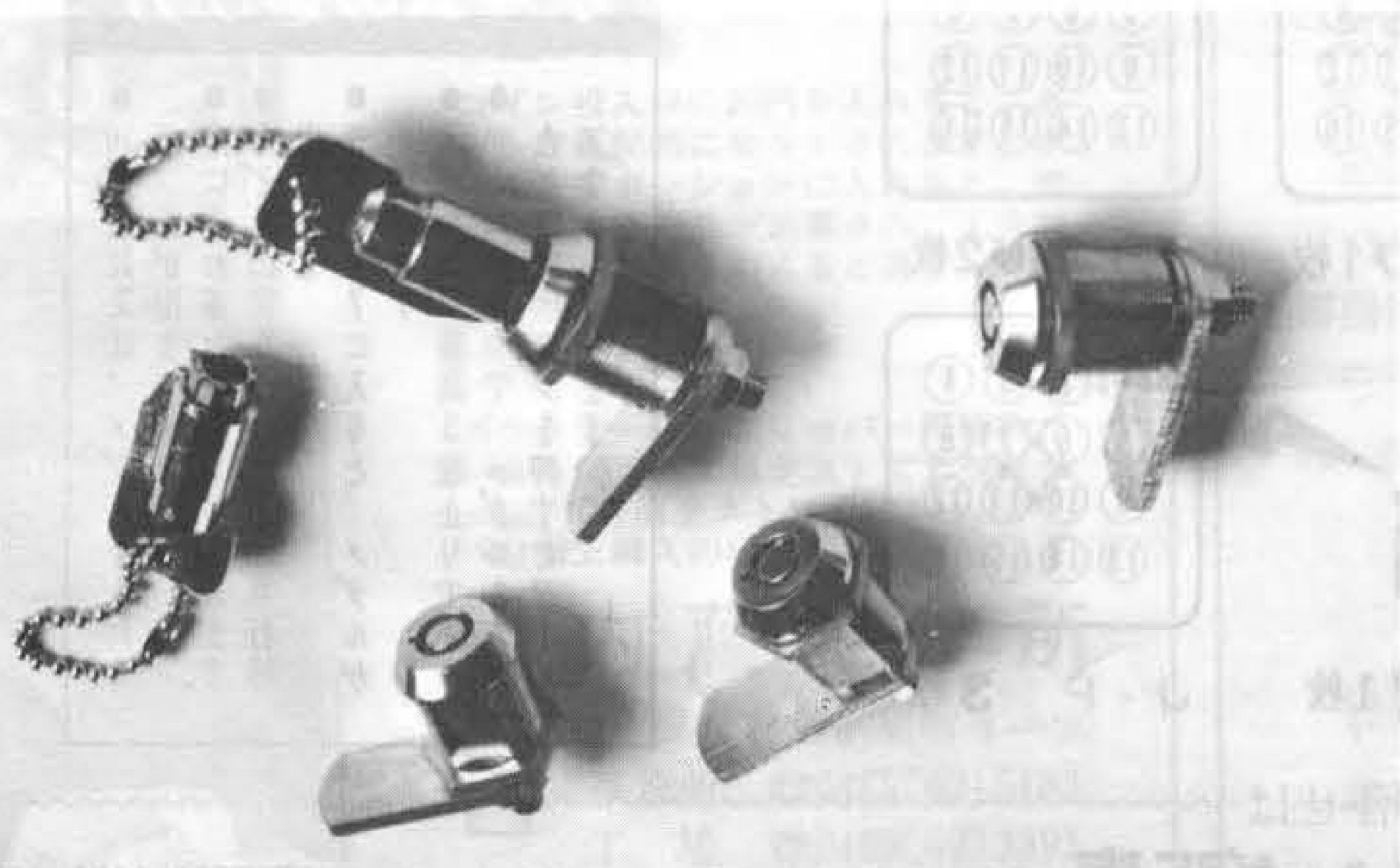

#### メーカーご使用のメリット

- Vロックを使えば、多種のキーを使用する必要がなく、機械の組立て作業が能率的に行えます。
- オペレーターが自由に錠を操作でき、盗難の不安がなく、オペレーターサービスになります。
- 一社にまとまった台数を納入する場合、Vロックならカギは一つですみます。

#### オペレーターご使用のメリット

- 一つのカギで多数の機械を操作できます。
- カギを紛失しても、ピンの入替ができ、盗難の恐れは全くありません。

#### 特徴

- 鍵、錠共シリンダーピン入替自由
- 1個の鍵で自己専用錠が多数開閉できる
- ピン入替は5段可能で約8万通り
- 鍵の紛失による錠の取替不用

## 精和電機産業株式会社

大阪市東淀川区下新庄町3丁目298番地 ☎06(329)9689



# 出展各社のグラビア特集 第13回

(50音順)

AMショー

大阪パシフィックベンディング株式会社  
 大阪市西区阿波座中通2-48 〒550 ☎06(531)6391 代表者 井上和郎

株式会社 パブコ  
 東京都渋谷区千駄ヶ谷3-11 〒151 ☎03(405)5645 代表者 滝沢保博



壁掛タイプの新製品「ワンダーボーイ・ハイポイント」、「タッチダウン」などを展示して、ワンダーボーイ本家の立場を強調。

株式会社 バリー・ジャパン  
 東京都港区東麻布1-26-1 赤羽橋ビル  
 〒106 ☎03(583)0881 代表者 J・ルックリン



バリー社の新製品、ビンゴの「ミスアメリカ'75」、フリッパーの「ノックアウト」、「ウィザード」などが新たに加わった。

任天堂レジャーシステム株式会社  
 東京都千代田区神田須田町1-22  
 〒101 ☎03(254)1647 代表者 山内 博



アーケードでは「ワイルドガンマン」などの光線銃、メダルではAMショー中最大の呼びもの「EVRゲービ-」(1人用~多人数用)が人気をさらった。

株式会社 ホープ  
 神奈川県川崎市中原区今井上町50  
 〒211 ☎044(722)6141 代表者 小野定良



小型乗物機はバッテリーカーから木馬まで、楽しいのりものを展示した。小間のバックにはクルクル回るカラーリング。

フジ・エンタープライズ株式会社  
 東京都新宿区北新宿1-7-21  
 〒160 ☎03(365)0611 代表者 上山武夫



両社は結局共同で展示した。うちとくに呼びものは「ハ-ネスデラックス・トウェンティ」(1人~20人用)。またプロ野球(ロッセ)の江島、水谷選手によるサイン

株式会社ツムラ  
 大阪市城東区諏訪2-7-3  
 〒536 ☎06(969)3531 代表者 津村三百次



会、今年度ミス日本候補の酒井嬢などによる受付など、両社ともしたたかにこのショーを盛り上げたと言える。

## チビッコを夢中にさせる ロボアレンジャー



—サイズ—  
 高さ 1,530mm  
 巾 565mm  
 奥行 350mm

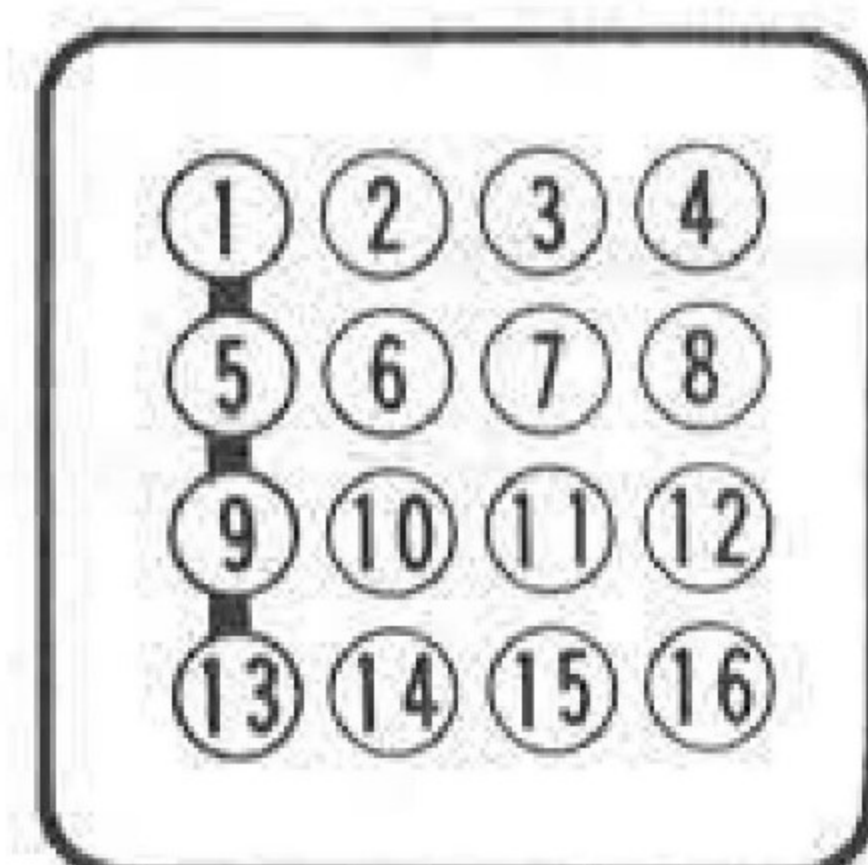

各タテ並び1枚

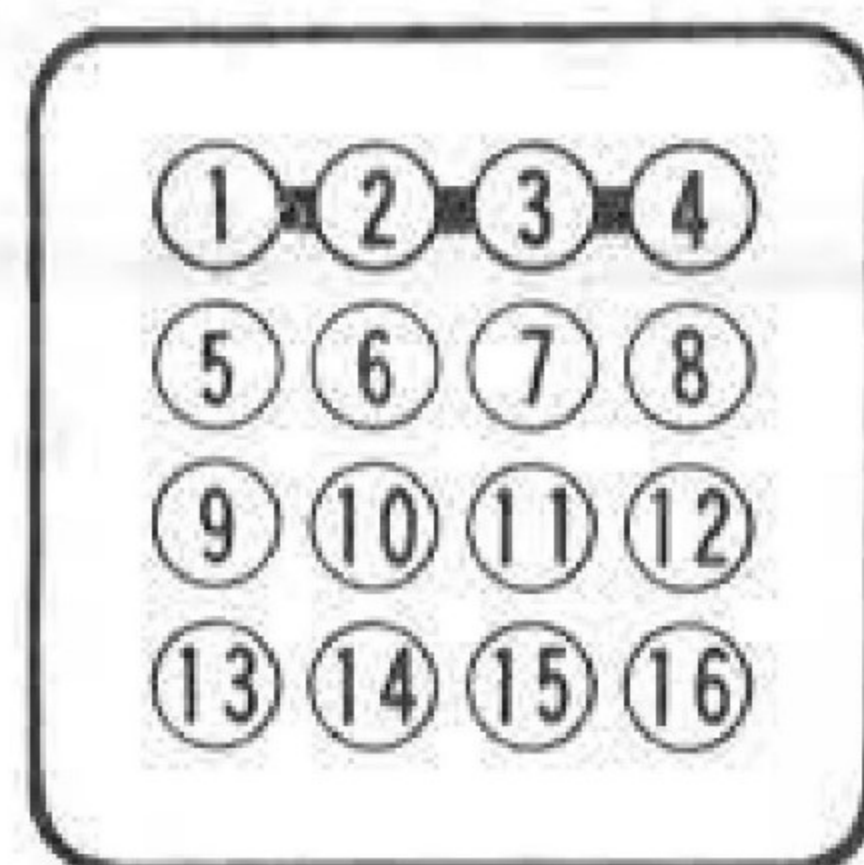

各ヨコ並び2枚



ラッキー71枚

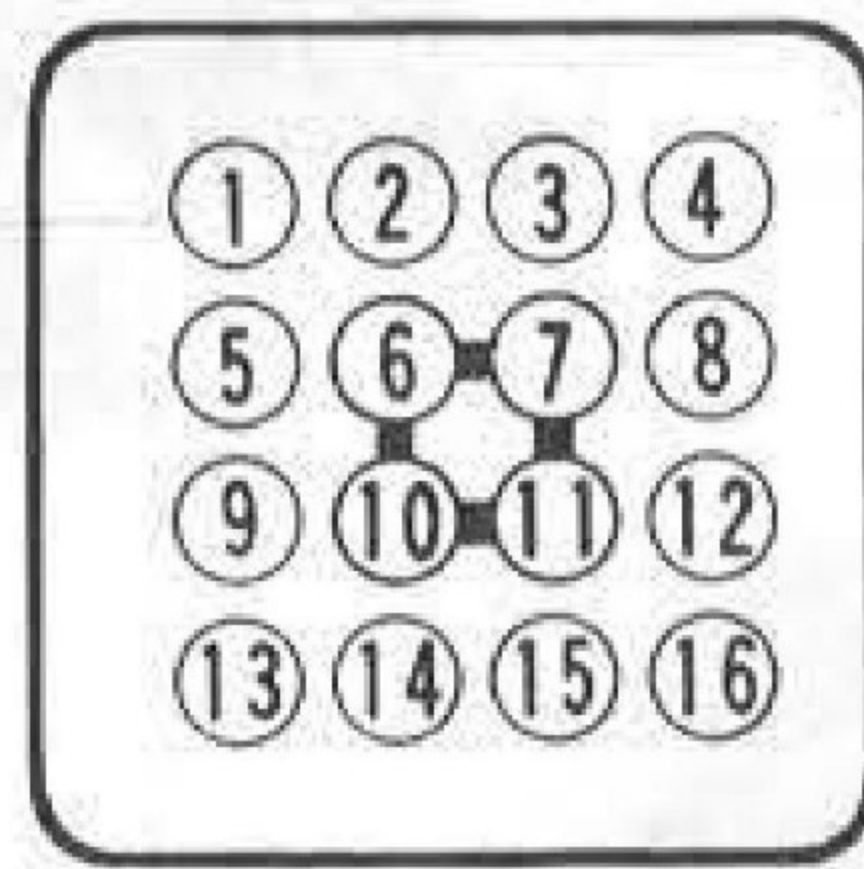

J・P 3枚

### ロボアレンジャー ゲームの遊び方

- 10円硬貨又は、メダルを入れると、玉が出ます
- 穴に入れるとランプがつかます
- もどりの穴を通った玉は再打球出ます
- ラッキー7に入ると、メダルが一枚出ます
- メダルは、最高5枚止りです
- ゲームの途中で、メダルを入れたり精算ボタンを押すとゲームアウトになります

お問合せは  
**日本ベンディング販売** 〒563 大阪府池田市八王寺町1-1-21 ☎0727(52)1980・(53)2240



第13回  
AMショー

# 出展各社のグラビア特集

(50音順)

## ミゼッティ工業株式会社

東京都小平市鈴木町1-53-2  
〒187 ☎0423(43)2851 代表者 橋本敬造



実に多くの小型のりもの機が展示されたので、オマワリさんや信号機、道路標識まで登場した。

## 株式会社 マックス・ブラザーズ

大阪市生野区巽北2丁目5-31  
〒544 ☎06(752)4775 代表者 角野博光



アンチックスロットはちょっと入手できないもの。同社はパリー社のパーツ供給力の豊富さをとくに強調した。

## 有限会社 ボナンザ・エンタープライゼス

横浜市磯子区新磯子町6-6  
〒235 ☎045(752)1263 代表者 千葉和海



ホッパー、メダル貸出機、TVシステムなどを出展。アミューズメントを含んだより広い立場で展開した、と言える。

## 株式会社 ユニバーサル

栃木県小山市大字粟宮字宮内1928  
〒329-02 ☎02854(25)5521 代表者 岡田和生



改良された「ニューケンタッキーダービー」、新製品スーパースター、ダブルオアナッシングなどが在来品とともに好評で、順調そのもの。

## 株式会社 友栄

東京都千代田区三崎町3-7-5  
〒101 ☎03(263)9421 代表者 内田亀太郎



小型乗物機と並んで小型ゲーム「つなわり」(新製品)が展示された。「つなわり」は10円玉を転がせるもので、傑作なゲームとして人気を集めた。

## 明昌特殊産業株式会社

大阪市福島区海老江7-19-9  
〒553 ☎06(458)3557 代表者 岡本昌明



注目を集めたのは「アポロスターX(宇宙ロケット)」小型乗物は4機種だが、大型遊園機械はパネル展示で紹介されていた。

安価で抜群にももしろい!

## バッテング

### ◎遊び内容

コイン投入口に20円を入れると、ボールが自動的にセットされます。ボールを各ポジションに入れると、表示してある点数が加算され、1分間に点数が30点を超えると再ゲーム或は景品が出ます。

### ◎特長

カウンターは、フリッパー同様のリールを使用(工場テストでカウンターは100万回テストに合格)  
10台以上購入の場合、再製可能

**製造元** 内藤製作所  
埼玉県越谷市御殿町4-30  
事務所 ☎0489(62)5483  
工場 ☎0489(62)3393

東京営業所: 東京都豊島区北大塚1の2の8  
TEL.03(918)6914

高さ1,530・巾600・奥行490mm  
重量35kg・100V 7W

## ごあいさつ

拝啓、秋冷の候ますますご清栄のこととお慶び申し上げます。平素は格別のお引立をたまわり、深く感謝申し上げます。さて、この度、福井商事有限会社ではパーツを中心にパリー社製品の販売部門を拡張すべく、新たに株式会社関西トレードを設立致しました。

私共、まだ業界経験の浅い若輩ではございますが、斯業界は必ずや今後大きく発展する業界であると確信し、若い力を渾身傾注する所存でございます。

なにとぞ、みなさま方の暖かいご支援、ご指導のほど、お願い申し上げます。

敬白

代表取締役 福井 敏

株式会社 関西トレード

本社 〒670 姫路市上山薬王寺町4-17-3  
奥野ビル2階C号

TEL. (0792) 97-8226(代表)



# バーリー社製品のパーツならMAXへ

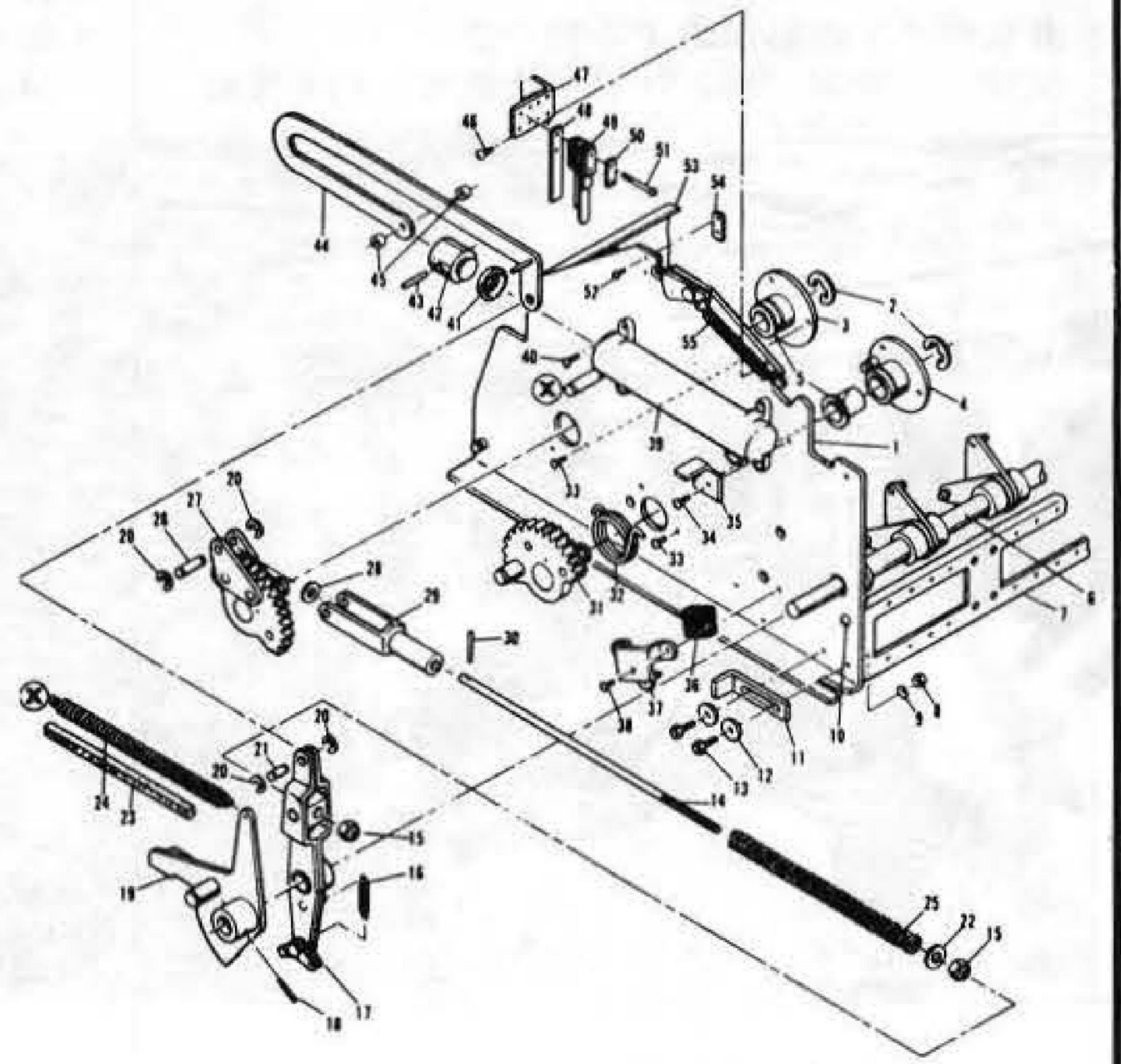
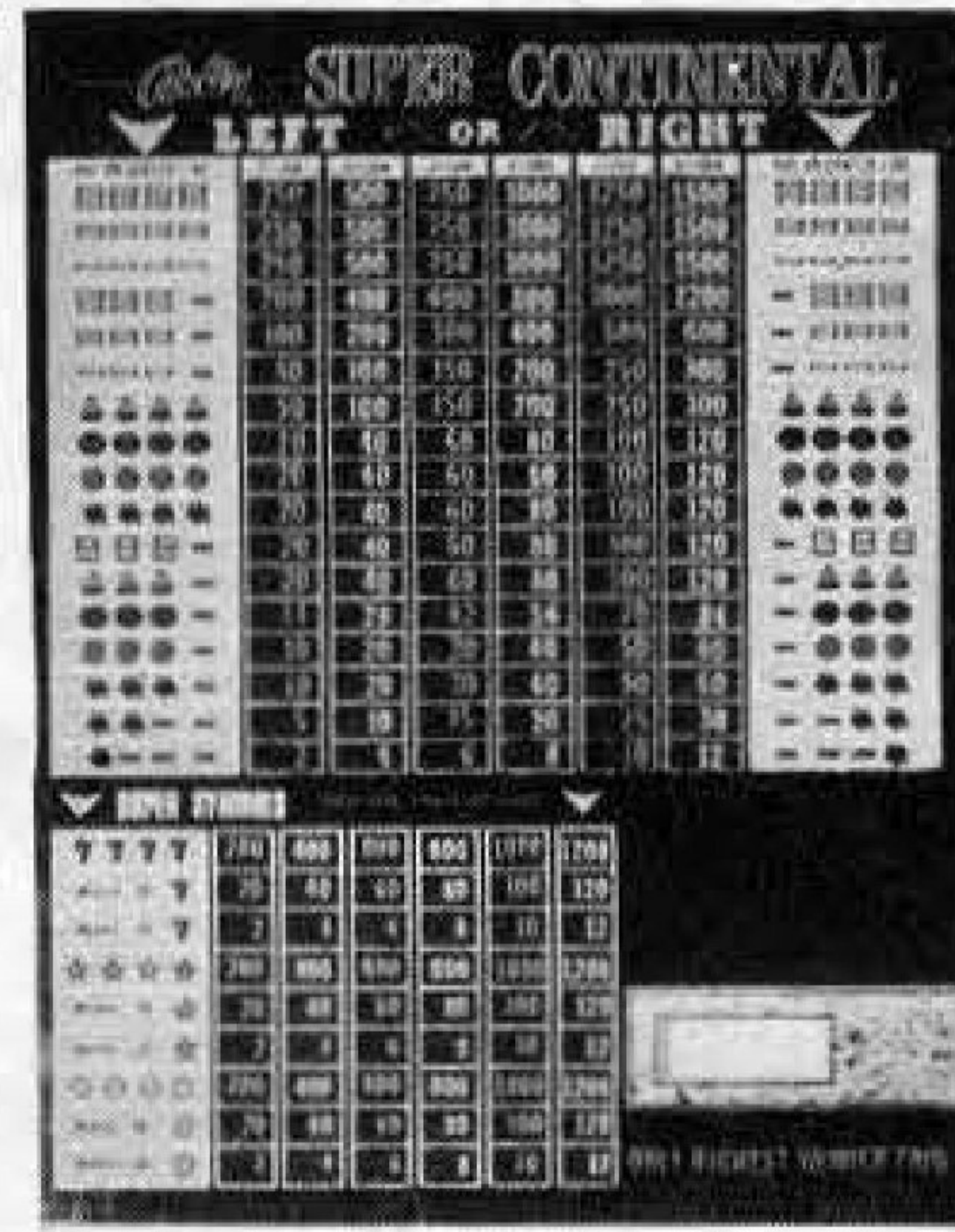

本社カウンター直販システムもご利用ください。

## BALLY PARTS SHOP

株式会社 マックス・ブラザーズ

〒544 大阪市生野区巽北2丁目5番31号 TEL. 06(752)4775(代)

★パーツカタログ・プライスリスト等は当社までご請求下さい。

# WILDFOX

ワイルドフォックス

連勝複式の決定版・ネクストゲーム付

## —好評発売中!!—

- このクラス最高のJ・Pシングル150倍ダブル300倍
- J・P シングルの150倍の場合もネクストゲームができます。



当機は娯楽遊戯機械ですから娯楽用のみにお使い下さい。  
通産省▽型式承認済商品

### 機械仕様

高さ	850mm	奥行	290mm
巾	550mm	重量	34kg

代理店

アーマー企画co., 大阪市淀川区中島4丁目6の10 三和ビル2F ☎06(303)0385(代)

日本ベンディング販売 池田市八王寺町1丁目1の21 ☎0727(52)1980(代)

(株)関西トレード 姫路市土山字薬寺前417の3(奥野ビル) ☎0792(97)8226(代)



### 千円札両替機

一台で二台に早替り  
その上、働きは五台分!!



値段は紙幣両替機の  
常識を破る七十八万円!!

### 千円札メダル貸機

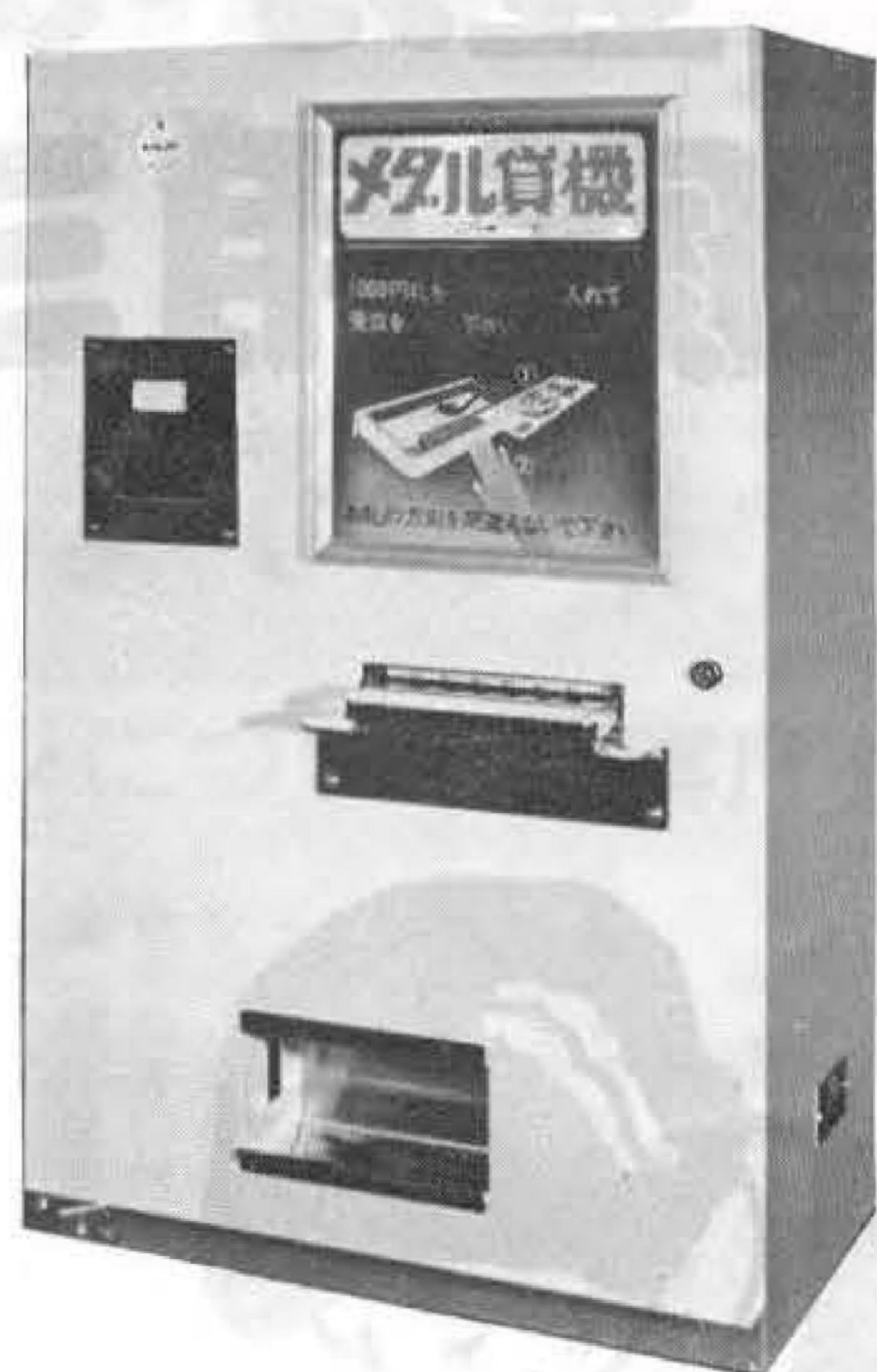

- US 25セントサイズセ、〇〇〇枚収容
- 一〇〇円玉・八、五〇〇枚収容
- 五〇〇円紙幣用もあります。

メダルゲーム場待望の1000円紙幣メ  
ダル貸機、雀球場にでも使用できます!!  
パチンコ店・自動機コーナーでは100  
0円紙幣両替機として必需品の一つです。

- 切換スイッチにより
  - (1)1000円札×1枚→メダル50枚
  - (2)1000円札×1札→メダル20枚
  - (3)1000円札×1枚→メダル10枚
  - (4)1000円札×1枚→100円玉10個
  - (5)他のゲーム機と連結可能  
1000円札×1枚
- 仕様
 

D	350mm
W	520mm
W	840mm
W	36kg
- 他のゲーム機のメーターがあがる
- 他のゲーム機からメダルがでる

FUJI HARNESS DELUXE TWENTY フジ・ハーネス・デラックス・トウェンティ

## ジャンボなマシンでジャンボに稼ごう

仕様 横巾1,920mm/奥行4,640mm/高さ2,060mm  
電 源：100V / 300W / 50, 60Hz  
ゲーム人数：1人~20人  
プレー時間：60秒~80秒  
外 装：高級レザー張り

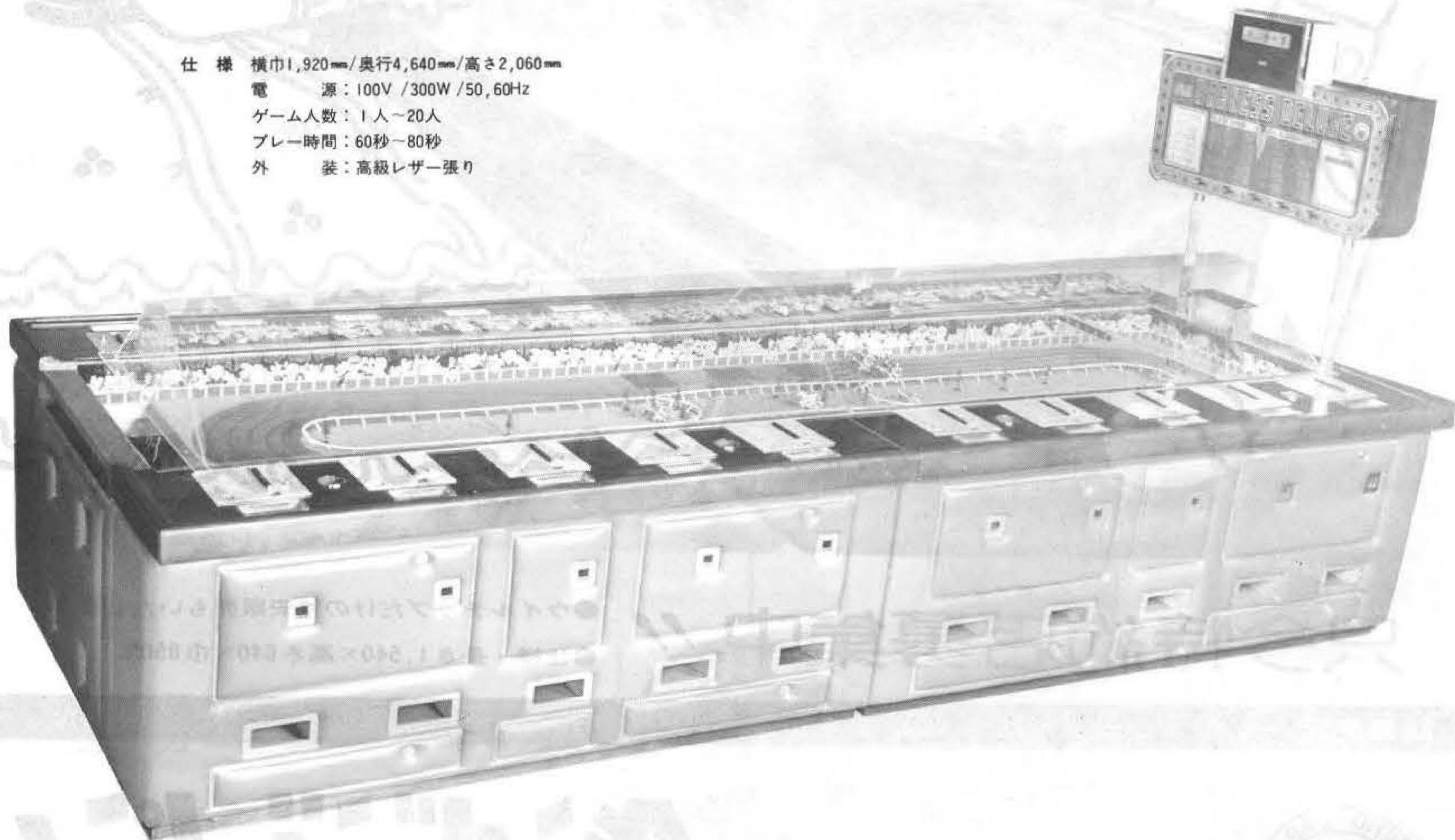

娯楽機械の総合商社 **株式会社 ツムラ**

〒536 大阪市城東区諏訪2丁目7番3号 ☎06(969)3531(代)

代理店 名古屋ジュークサービス 〒464 名古屋市千種区鏡ヶ池通3-6 ☎052(781)6380



# 豊かな市場性を誇る 家庭用ミニルーレット



只今特約店募集中!!

- ウイルトリップだけの格安販売もいたします。
- 仕様・長さ1,540×高さ640×巾850%

総発売元



## 株式会社 **ベンドジャパン**

本社 〒556 大阪市浪速区水崎町18番地 TEL. 06(643)3857(大代表)

沖縄支店 〒901-22 宜野湾市字喜友名 No.371-A

株式会社西日本ベンドジャパン 〒745 徳山市今宿町1丁目16 ☎0834(21)0279