

AMUSEMENT COMMUNICATOR



PACIFIC VENDING CO., LTD.

株式会社パブコ 大阪・パシフィックベンディング株式会社
東京都渋谷区千駄ヶ谷3-11 電話(03)425-5845
大阪市西区阿波野中道2-48 電話(06)531-6301

ゲームマシン

THE GAME MACHINE

発行所

アミューズメント通信社

大阪市北区神山町14(第2松栄ビル)

〒530 電話(314)0309

郵便振替 大阪307852

年間購読料(送料共)4,800円



暑中お見舞申し上げます

夏期特集号

暑中お見舞い申し上げます。廉価販売をモットーにベンドジャパンは全社員一丸となって、鋭意努力をつづけております。今後とも、なお一層のお引立てをよろしくお願い致します。

代表取締役 的場昭一



各種自動販売機・風営法対象機・国内外娯楽機械の販売及び修理



株式会社 **ベンドジャパン**

〒556 大阪市浪速区水崎町18番地 TEL06(633)8296・(643)3857・3880

第13回アミューズメントマシンショー メダル関係に申込殺到 出展申込状況(中間報告)

第十三回アミューズメントマシンショーの出展募集は七月上旬から末日にかけて行なわれていたが、二十日現在ですでに出展申込みのスペースが満員になるなど、主催者側の予想を越える盛況ぶりになっていることが、判明した。

主催者である全日本遊園協会(事務局)東京都渋谷区渋谷二の六の十八、荻津ビル内、遠藤嘉一会長)ならびに同協会のシヨール委員会(中村雅哉会長)によると、申込みが殺致しており、二十日すぎで、百パーセント。締切日である七月三十一日までに募集小間をかなり上回る申込みになることが確実とのこと。参加募集の案内数は七月初旬に配付されているから、短期間のうちに応募申込みが殺到したことになる。しかもその原因はメダルゲーム関係の大幅増加によるもの。同シヨールでは東京国際貿易センター南館の三千八十四平方メートルに二百四の小間を設定。アーケード、メダ

ル、大型にそれぞれ区分してあるが、当初シヨール委員会が予定していた区分にくらべ、メダルゲーム関係が圧倒的に多く出展を申込んできている。最終的な小間の決定は、出展案内書によると、それぞれ「出展物の種類など考慮して小間割をシヨール委員会で決定するが、申込み小間数の合計が二百四小間を超える場合は、申込み小間の多い順から公正に削減することがあるのでご承知おき願います」とある。申込みが二百四小間を越すことは明らかなので、この文言がどう生かされるかが注目される。出展があらかじめ禁止されているものとして、①電気用品取締法の▽マ

大阪エスコ貿易を新設
大阪エスコ貿易(本社)東京都目黒区大橋一の一の四、久保ビル、中山雄社長)ではこのたび、一時閉鎖していた同社大阪営業所を再開し、しかも同社による新会社として、関西でのサービス充

毎月例会を開催中
大阪府下のゲーム場オペレーターを中心とする大阪自動車娯楽機組合(事務所)大阪府東淀川区西淡路町一の一の二、ピジネス新大阪二百二十一、三三二二)では毎月例会を開催。正しい営業方針を検討する他、メーカーによる説明会も活発に行なっている。なお組合員数現在四十名である。

夏は暑い、冬は寒い。これは当たり前のことだから、あまりたびたび耳にすると、たいがい人はイヤになる。「言うまじ」と思えど今日の暑さかな「などと、なおかつ嘆くのも、くたびれることではある。だいたい、同じことを繰り返かえして、言ったり聞いたりすることというのは、イヤなものだ。

だれだって間違いを犯すものだ、と言うことがある。実際、完全な人間など存在しないし、多少のミスをするから、かえって人間的だ、という言葉がかたもある。しかし、それが間違いである限り、ないほうがいいことも、また確かなのだ。問題は

「論潮」
イヤミな間違い

いに関して、必要な限りいけば公器たる新聞が間違いを正さねばならぬ。たとえ、正すこと自体が繰り返かえしになり、イヤになるうとも、だ。たとえば、風営法で許可できる機械と許可されない機械との区別の問題がある。許可する機関、

つあるだけに、今後の処理が見守られている。
同シヨールに関して、その他すでに決定済みの事項で、特筆すべきことは次のとおり。
統一テーマ「木馬からコンピュータまで」
入場料「一般入場者につき一律百円」
出展小間料「会員@五万五千円、非会員@八万円。なお、払込みは七月三十一日まで」

実を行なうことになった。社長は中山氏で、社名等は次のとおり。
大阪エスコ貿易(本社)大阪府目黒区大橋一の一の四、久保ビル、中山雄社長)ではこのたび、一時閉鎖していた同社大阪営業所を再開し、しかも同社による新会社として、関西でのサービス充

メダルゲーム場運営基準による強磁性体適合品
ステンレスメダル
★規格も±%00ミリ以内と高精度、滑り、積重ね、カッティング性能も抜群
★指定マーク製作 ★1000枚より地方発送
株式会社 東葉興業 千葉県八千代市八千代台西4-7-10
〒276 TEL.0474-83-3401

登記上本店大阪に
株パブコ
株パブコではこのたび登記上の本店を、大阪市西区阿波座中通二の四十八に移した。なお、同社の営業上の実際的な本店は、従来どおり東京都渋谷区千駄ヶ谷三の十一である。

新会社設立
株ファースト・コーポレーション
レイシオン横浜市西区楠町三の一、☎0451-3141-1536。郵便番号二二〇。

事務所移転
株ユニ・エンタープライズ
仙台市石名坂十番一、☎022-21621-191。

表示変更
サービス・ゲームス
神戸市兵庫区入江通三の一の二十七。☎0781-671-1903。

明日の娯楽機械を提供するエスコ貿易!!



ANTI-AIRCRAFT

最新のビデオゲーム機
近日発売予定!!



スーパークロス



TVベースボール

ホールがホールに入るたびに、ランプが点灯し、その組合せで賞品が出るニューゲームマシン。

株エスコ貿易は、全国メダルゲーム場二四〇余カ所に、厳選した輸入国産メダルゲーム機、及びアーケードマシンを納入し、直営店10店の実績と経験に基づきメダルゲーム場の企画、設計、経営指導致しております。
スピードボール、スローカープ、シュート等野球の醍醐味とスリルをTV画面に再現。

ESCO TRADING CO. INC.
株式会社 エスコ貿易

本社 東京都目黒区大橋1-7-4 (久保ビル3F)
☎153 TEL03(462) 0477 (代表)
ショールーム 東京都目黒区青葉台3-18-10 (第一目黒橋ビル102号)
☎153 TEL06(464) 1415・1419
株式会社 大阪エスコ貿易
大阪府西区新町南通り4-53 (新町ビル3F)
☎550 TEL06(532) 3380

ああ、「自由」とはなんと爽やかな事よ。心も身体も、羽、鳥。「自由」という言葉の持つ、まさにそのものの意味は、ほんの契機にすぎないのに、一つの新しいビジネスの誕生を誘発するまでに威力的だ。僕は、この言葉が好きだ。自由奔放に大空を舞う鳥を眺めながら、レオナルド・ダ・ヴィンチは、途方もないロマンを科学に変貌させた。一つの様式の伝統を継承する事から、歴史は恒に寛容し続けてきたのだ。

フリッパ―にメダル?

ゲームコーナーのビジネスは、これまで辿ってきたように、あたかも一つの定着した様式のように、我国でも把え続けられてきた。前項で触れたように「ローピンエンタープライゼス」のオベレーション様式が、我国のその基であったが、今一つ、この様式の果した大きな功績を指摘して話をすすめなければならぬ。それは最も原始的な事柄の一つであるが、通貨を直接機械に入れさせた点である。これは、今日では、何を今更と一笑に付されそうであるが、我国のゲームコーナービジネスの方向を左右した一つの大きなエポックとして評価すべきである。

「ローピン」のガンコーナー以前にも、我国にアメリカ製のゲーム機は、散発的にはあったが輸入され、これをビジネスにしようとしたケースは多々見られた。勿論これら機械はアメリカでは通貨投入式として使用されていたが、コインシユートはアメリカ力通貨用のため、そのまま我国の通貨には適合せず、いきおい、アメリカの通貨そのもの、或いはアメリカ製の「メダル」を投入させ、その通貨、トークンを事前に販売、貸し出すという方法で解決案を見い出していた。ブルドッグ型コインシユートの改造等、至難の事と思えた、我国の通貨用のコインシユートを新たに製作する程の需要もなく、こうした、そうせざるを得なかつ

た事情は、全くの所、当然すぎる程であった。

メダルとパチンコ玉

こうした事情に裏付けられたにせよ、事前にトークンを貸し出すという面倒な方式には、二つの側面が隠されていた。その第一は、トークンの貸し出しが、パチンコの玉貸し出しに皮相的に類似しているという事である。その往時は、軍艦マーチに載って、パチンコ第一期黄金時代であった。パチンコは周知の通り、ゲーム、遊戯である事は事実にはせよ、ゲームの結果として取得したパチンコ玉を景品に交換する事が前提として約束されており、いわば財物の得喪を争うという本質が、ゲームの背景と

して論議となつていく。こうした点から、景品とゲームの結果を交換することを約束事としたものを射倅遊戯と呼称し、その営業を風俗営業法の指定業種に定め、管理し、規制している。又、この事は、規制と同時に、保護もするという関係と見做す事ができる。こうした状況にパチンコはあった。さて、この玉貸し出しと表面的に類似したアメリカ製ゲーム機は、その経営者の認識が不確かであったにせよ、パチンコ同様に、ゲームの結果に景品を出すという便法に、他愛もなく短絡した。本来、ゲーム機は、ゲームの面白さを売り物として作られており、客は、ゲームする過程でその面白さに満足する性格のものである。財物の得喪を争う「財物の見返りを期待する」ことで成り立つパチンコと

は、本質的に全く異質であるにも拘らず、この短絡(表面的に似ているというだけで、ゲームの結果に景品を出すという事)は、何故か不思議にも行なわれた。そして恐ろしくも、このアメリカ製ゲームで遊んだ結果に、キャラクター程の景品を出し、貰う、この事象を何んら奇異に感じなかつた往時の世情は、見返りのない消費を厭しくいましめる生産至上主義の風潮に支えられた、食しい時代であったと言わざるを得ない。まさに、消費に対する意識構造は、富の蓄積(豊かさ)の尺度によつてのみ変動する事を思い知らされる。こうした傾向の名残りとして、僕など、未だフリッパ―ゲームが普及していない時分、ボーリング場のゲームコーナーで、「これ、何か貰えるのか」と客から頻りに問われた事を記憶している。

ともあれ、こうしたアメリカ製ゲームに景品を出す風習は、ゲームコーナーのビジネスをパチンコ同様に「風俗営業法」に包括する可能性を有していたと言える。キャラクターは煙草に、更に高額なものへとそれはエスカレートする危険性があり、本来、本質的に財物の得喪とは無関係である筈のゲーム機は、その本質を無視し、表面上の財物供与「パチンコ同様に景品を提供するという事実」から、賭博との境界線を引くために、「風俗営業法」で管理せざるを得ないのは必然と思われた。

このいわば歪な風潮が継続していれば、アメリカ製ゲーム機の営業は、風俗法に包括され、今日的な発展は遂げ得なかつたと思われる。本質に立ち帰るための「景品を出さず、風俗法に管理されず」対応策は、先ず国民一般が、見返りのないものへの消費を是認するまで、消費水準が向上する事と同時に、表面的か否かを問わず、客が景品を要求するようなパチンコに類似した一般性を断ち切る事には外ならなかつた。その類似性とは、事前にトークンを貸し出すという点であった。「ローピン」のゲー

特別連載 第3回

ゲームの底流

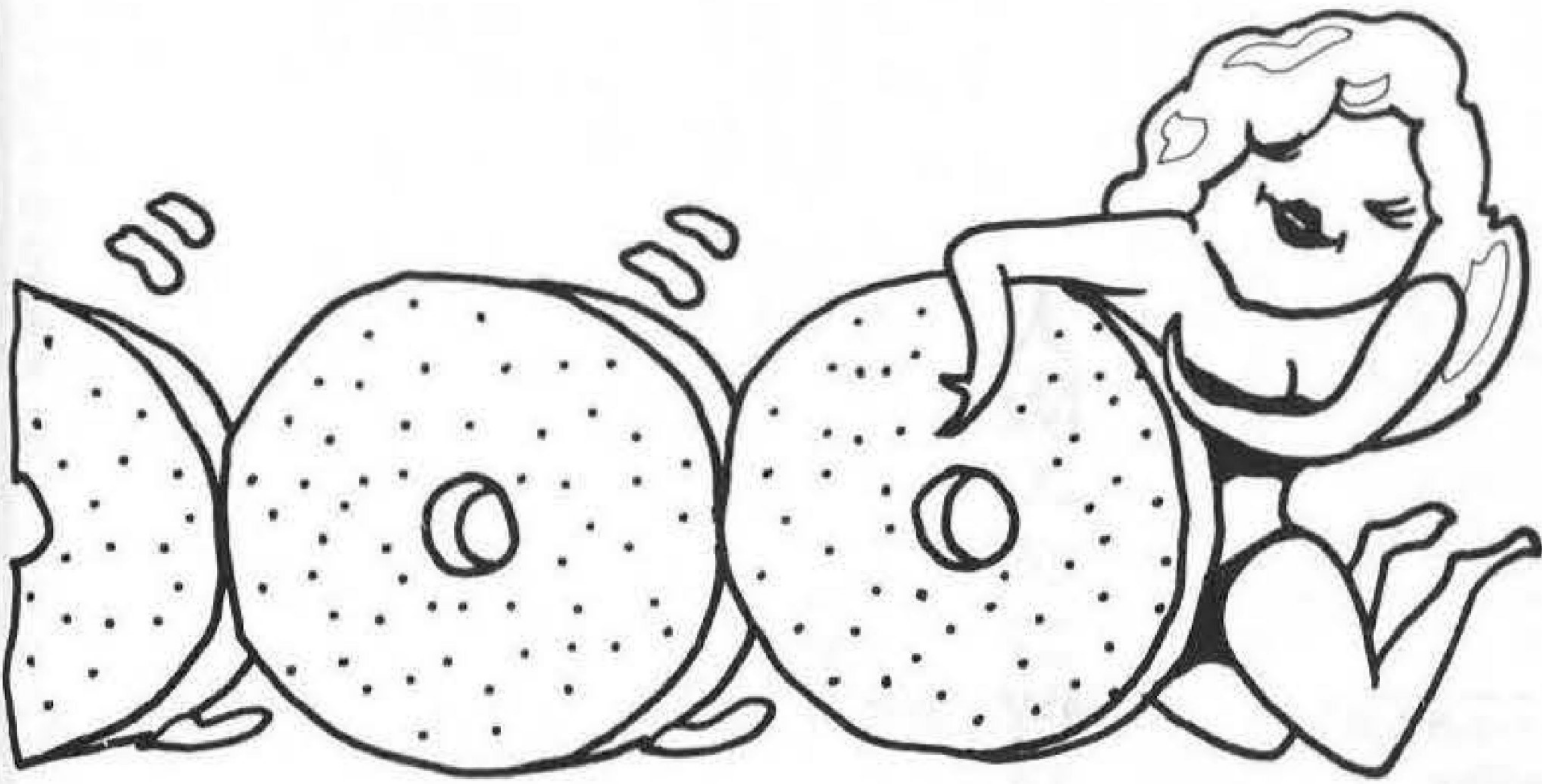

一心生

(5めんへつづく)

BALI

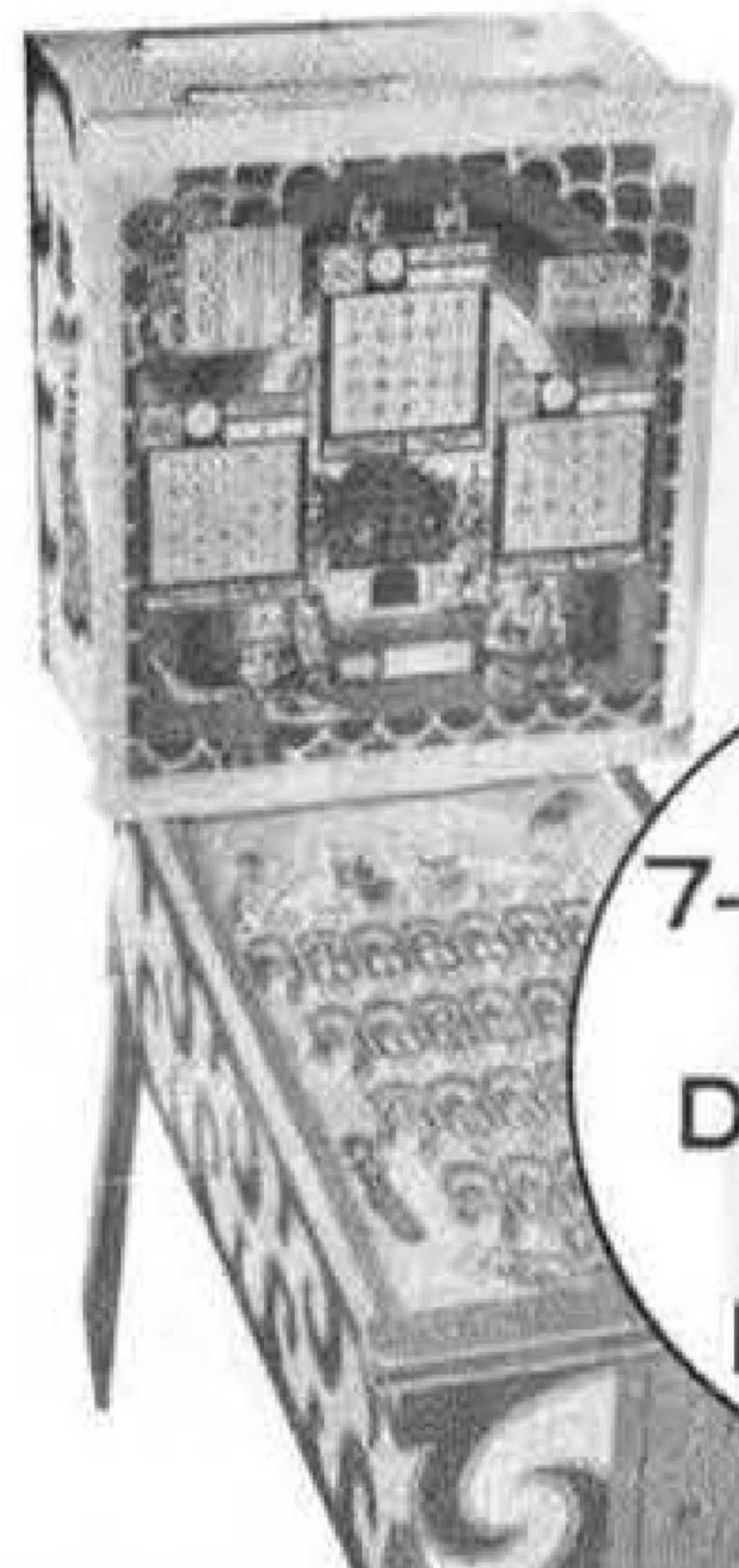

3-CARD
7-COIN BINGO
WITH
DOUBLE OR
NOHING
FEATURE

TICKER TAPE

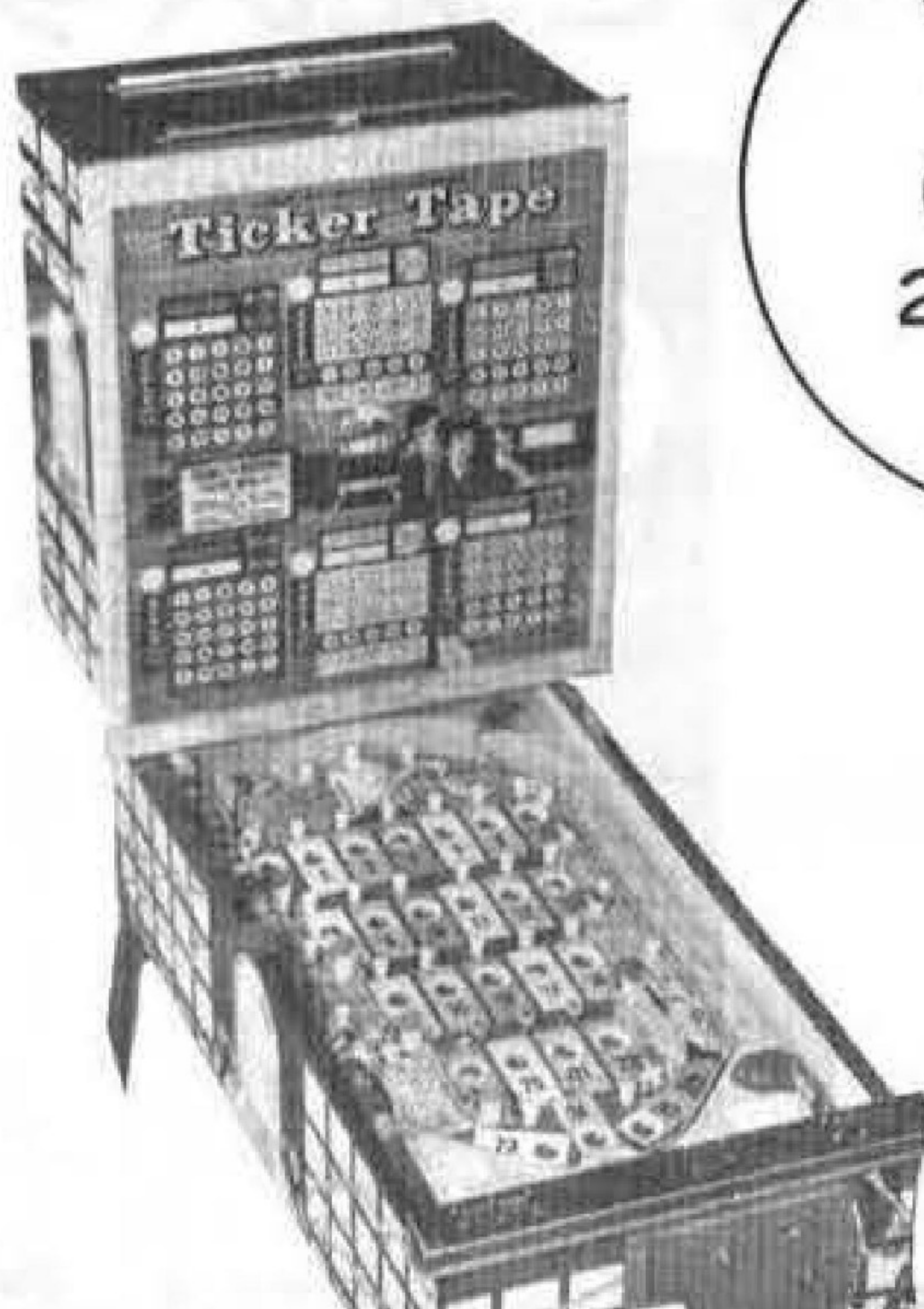

SIMPLE
6-COIN
6-CARD
25-HOLL
BINGO

WALL STREET

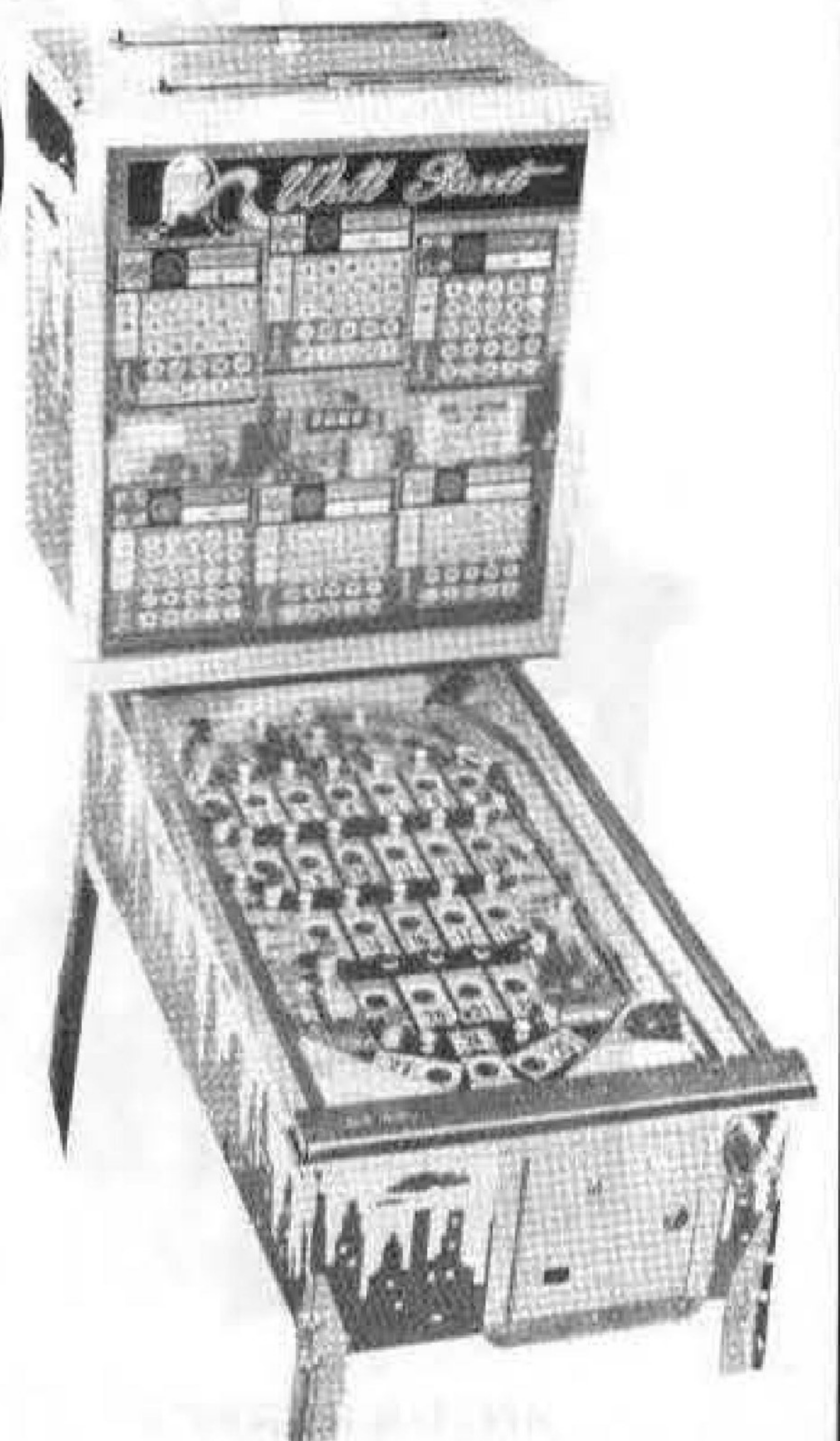

バーリーサービス株式会社

〒542 大阪市南区南船場町2-3-1
TEL 06 (213) 5 2 5 5

バーリーサービス(株)では、国内はもとより、世界各国から優秀なゲームマシンを厳選し低廉価格で販売しております。信用と実績を持つ弊社をご利用ください。



ムコーナーでの通貨直接投入は、必然的ではあったが、我国のゲームコーナーを、本来の見返りのない消費ゲームの面白さのみの販売へと引き戻し、又、風営法の縛を回避した一つのエポックとして位置づけられる出来事であった。にも拘わらず、今日のメダルゲーム場、一部の不良業者による換金、換物の違法営業を耳にするけれど、二十年前に既に淘汰された課題を水泡に帰そうとするもので、児童の振舞いに等しい。

いくらの料金が妥当か

直接通貨を投入する代りに、事前にトークンを貸し出す往時の方法の今一つの側面として、料金設定の問題があった。即ち、輸入されたアメリカ製ゲーム機のゲーム料金は、五セントとか、十セントであったが、それが設置運営される段階で、事前に貸し出すトークンの料金は、任意に設定する事ができた、というよりしなればならなかった訳である。料金設定の基準は、出す景品の単価の高低で左右されたようで、曖昧であった。客も又、景品の額に眩惑され妥当性を欠いていた事は否めない。いづれにしてもゲーム料金が固定的でなく、利用客にも浸透しなかつたため、料金設定がフレキシブルに実施できた点は、今日のメダルゲーム場の料金設定の考え方に、少なからず寄与している事も確かである。客が事前にトークンを借り受けるという方法は、それ自体は繁雑で営業的にも不利益であるが、直接通貨を機械へ投入し難い料金、例えば、七枚も八枚も投入するとか、釣銭を出すとか札を払うとかといった種のものには、いづれ人手を要したり、或いは、客が却って面倒がる面が生ずる。そうした面に事前に機械を作動させる信号としてのトークンを貸し出す方法は、大いに有効たり得ると言える。そして何よりも大切なのは、高額消費には対面販売が不可欠である事実を考慮すれば、そ

メダル

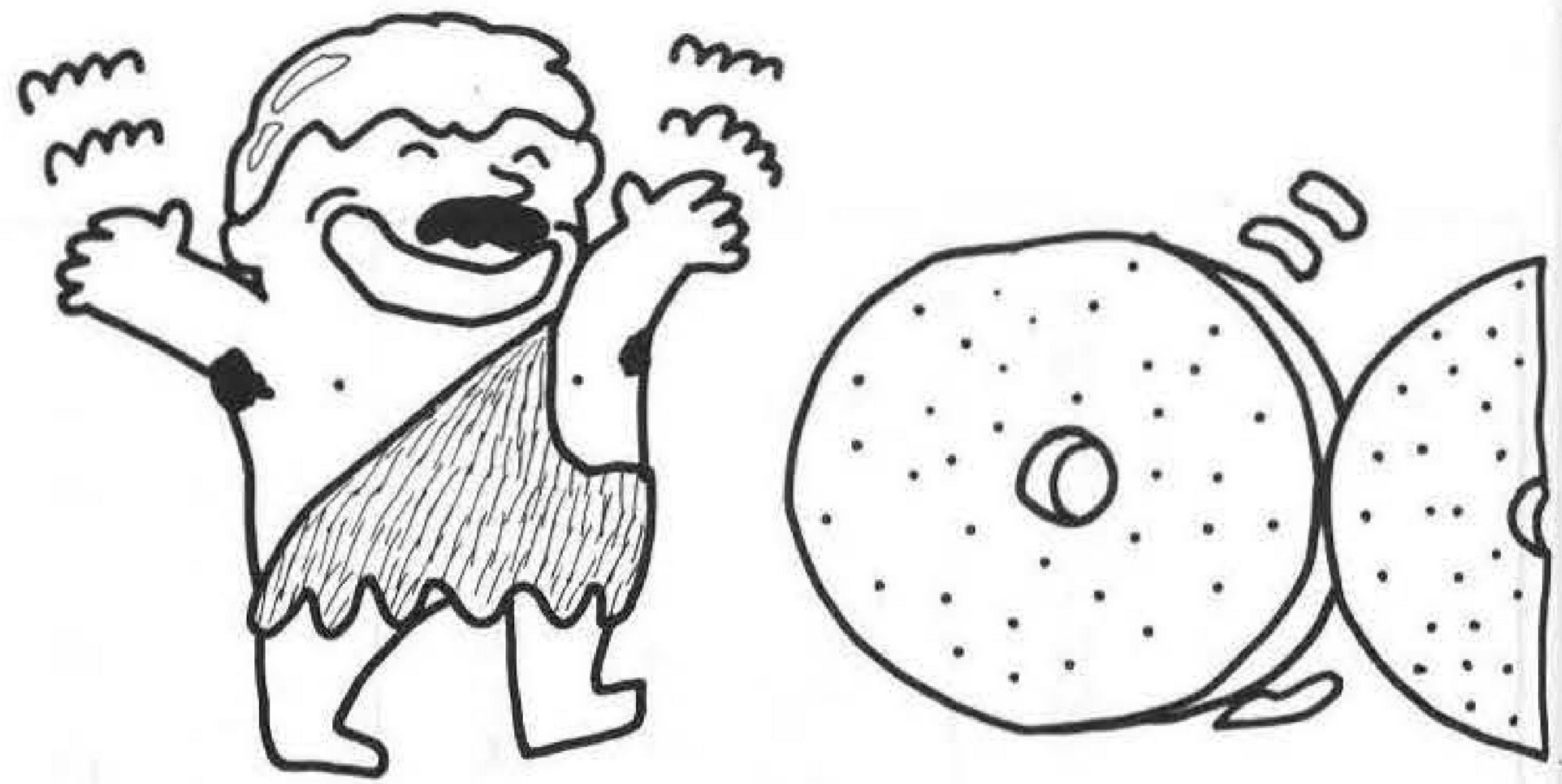

した向きには最適と言わざるを得ない。

もう一つの責任感

話がやや脇にそれたが、通貨を直接機械に投入した「ローゼン」のゲームコーナーは、こうした意味付けをする事ができた。しかし、僕はこの方式の利点を指摘したが、一方、この後の在り方、というかフォロアアップの面での手抜きも、併せ指摘しておかなければ片手落ちとならう。それは、前述の通り、トークンの貸し出し方式にも、料金設定がフレキシブルに為し得たという利点があった訳で、その点がどう吸収再編されたかという事で疑念が生ずる訳である。料金設定の立て方が果して妥当であったか、或いは、それ以降の業

界のリーダーとして適切な対応をしたかという事である。もともとそんな事を今日問うてみても「ローゼン」には迷惑至極な話であろうが、と同時に、一般の消費性向も併せて論じる必要もあろうかと思われるが、ともあれ一つの過去形の在り方の分析としてお許し願いたい。

というのも、通貨を直接機械に入れた時から「という事は、財物の見返りを断ち切り、ゲームの面白さのみを販売する事を宣言したと等しいのだが」そのゲーム機の遊戯料金は、固定化の方向を辿り始めるからだ。即ち、こうしたゲームの料金はいくら、という事が一般化し、容易にそれを変更する事が難しくなってくるからだ。当初スタートされた時に定められた料金が、根強く以降の判断基準とされる。それは、販売商品

の直接仕入れが発生しないためにいかなる料金でも妥当であり、かつ不適切であるという不合理に起因する性質のものに外ならない。しかし、当初の、自ら輸入し、直営するというバーフェクトフォーラムが維持できなくなっても、当初料金の一般通念は残存する。それは、当初、経営が成り立ったか否かという点のみならず、以降の業界の在り方を大きく規定する歴史的事実となってしまうからだろう。自然発生的に業界が発展し多様化し、分化する。専ら機械を輸入する事を業とする者が成り立ち、専ら販売する事を業とする者が成り立つてオペレーターの手を渡った高価なゲーム機は、当初「ローゼン」のゲームコーナーで使われたそれより、いささか意味合いの異なるものではなかつただろうか。そのオペレーターが奇しくもさしたる変化のないゲーム料金を設定せざるを得なかつたのは、一人オペレーターの怠惰として片づけてよいものか。そこには、好むと好まざるを問わず業界のリーダーに課せられた宿命的な負荷責任として反映する影絵を見る思いがしてならない。絶えず果てしたく追い続ける走馬燈のように努力し続ける事が、リーダーシップを執り続け得る論拠ではなからうか。又そうあることが業界が順調に成長するあるべき姿だと思ふ。

このように見てくると、数多くの有効なノウハウを確立した「ローゼン」方式も、以降のフォロアでの手抜きは、今日と成りまれば過去形の功績となってしまう。この事は、メダルゲームシステムが、我国最大のロケーション保有数を誇る「セガ」ではなく、専らオペレーター「シグマ」の手により創始された事実が、実に象徴的に物語っている。それを恰も「セガ」がゲーム機械のサブライヤーとしての利得を優先させ、質的にオペレーションのリーダーシップを執る事を放棄したかのよう受け取るのは、一人僕の邪推なのだろうか。

高さ 1,227mm
 横幅 545mm
 奥行 620mm
 重さ 38kg
 AC100V
 50・60Hz
 消費最大電力 35~75W



パチンコ・マークII

景品が出る画期的なプレイビデオゲーム機
 遊び基盤5種類変更可

使う身になって創られた高性能IC機構。漸新なデザイン。
 高級材質仕上。

総発売元 日本ベンディング販売
 〒563 大阪府池田市八王寺町1-1-21
 ☎0727(52)1980・(53)2240

代理店

| | |
|---|---|
| 株式会社カワクス 〒577 東大阪市稲田1414 ☎06(745)2784 | 株式会社甲陽産業 〒553 大阪市福島区鷺洲本通1丁目14番 ☎06(451)5994 |
| 株式会社シンコーエンジニアリング 〒561 豊中市名神口3-9-1(タイヨービル) ☎06(333)0325 | |

只今、代理店募集中

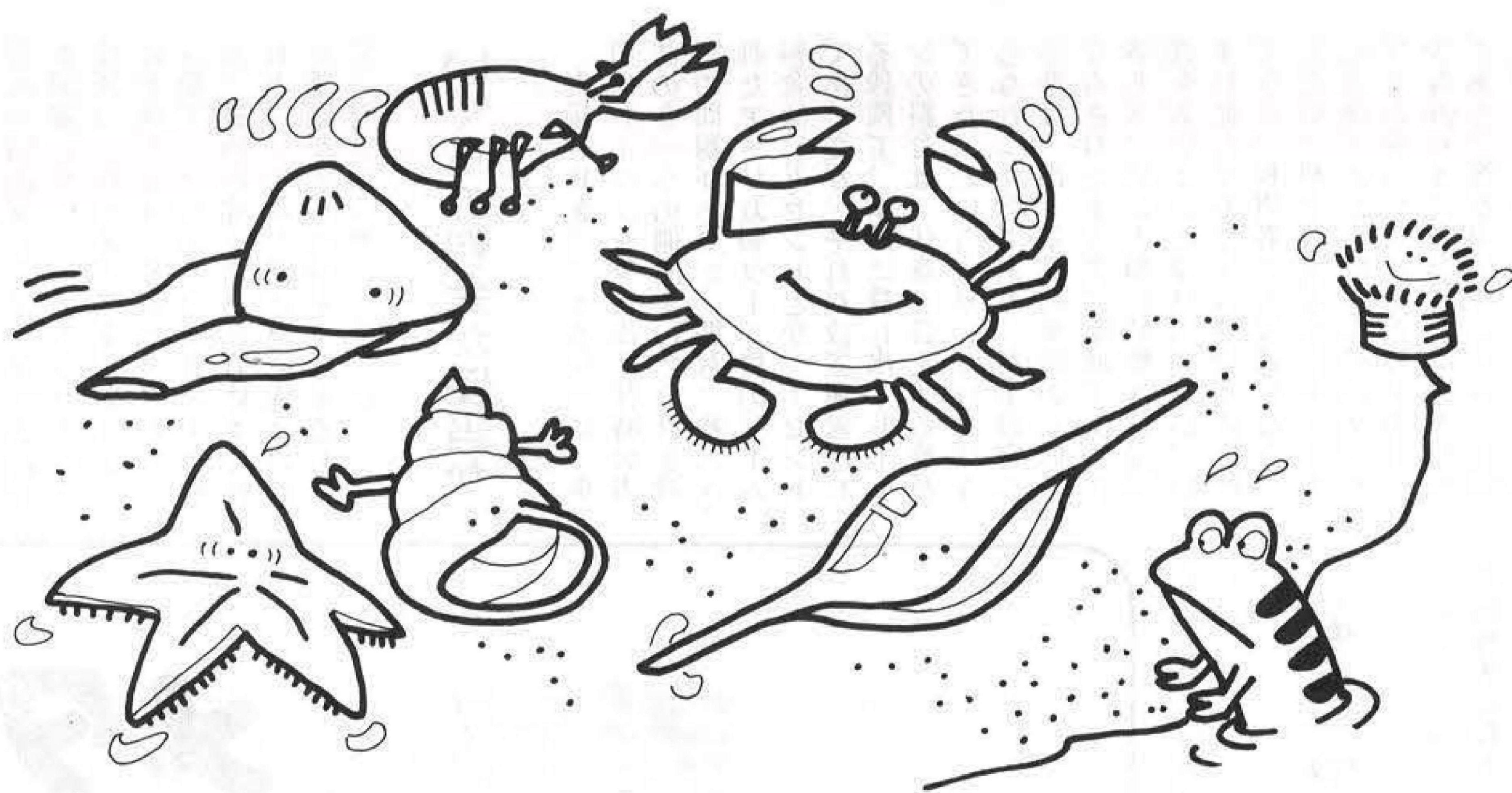

暑中お見舞 申し上げます

(50音順)

| | | | | |
|---|--|--|--|---|
| <p>大阪自動娯楽機組合</p> <p>組合長 峯 久</p> <p>〒533 大阪市東淀川区西淡路町二二二 ビジネス新大阪二二二号 電話 〇六(三三二二)一三三二</p> | <p>株式会社 大阪エスコ貿易</p> <p>代表取締役 中山隼雄</p> <p>〒550 大阪市西区新町南通四一五三 新町ビル三F 電話 〇六(五三三二)三三八〇</p> | <p>株式会社 エスコ貿易</p> <p>代表取締役 中山隼雄</p> <p>〒153 東京都目黒区大橋一七七一 久保ビル三F 電話 〇三(四六二二)〇四七七</p> | <p>エース自動機株式会社</p> <p>代表取締役 村上公伯</p> <p>〒154 東京都世田谷区野沢二二〇一 電話 〇三(四一〇〇)〇五二五</p> | <p>株式会社 アムコ</p> <p>代表取締役 白男川修作</p> <p>〒106 東京都港区麻布飯倉片町二二 電話 〇三(五八六)三三三三</p> |
| <p>株式会社 関西レジャーサービス</p> <p>代表取締役 佐々木茂人</p> <p>〒530 大阪市北区天満橋筋五一六八 電話 〇六(三五三)五〇三五</p> | <p>株式会社 関西企業</p> <p>代表取締役 松元哲士</p> <p>〒561 豊中市名神口三丁目九番一号 タイヨービル五階 電話 〇六(三三三三)〇三三三</p> | <p>株式会社 カワクス</p> <p>代表取締役 川楠俊太郎</p> <p>〒577 東大阪市稲田一四一四 電話 〇六(七四五)二七八四</p> | <p>株式会社 カトウ</p> <p>代表取締役 加藤春夫</p> <p>〒562 箕面市新稲五丁目二一四 電話 〇七二七(三三)五七五七</p> | <p>大阪パシフィック ベンディング株式会社</p> <p>代表取締役 井上和郎</p> <p>〒550 大阪市西区阿波座中通二一四八 カツヤマビル一F 電話 〇六(五三三二)六三九一</p> |
| <p>新晃商事</p> <p>代表者 白石俊一</p> <p>〒533 大阪市東淀川区下新庄町三丁目 電話 〇六(三三二九)九六八九</p> | <p>株式会社 シンコーエンジニアリング</p> <p>代表取締役 松元哲士</p> <p>〒561 豊中市名神口三丁目九番一号 タイヨービル五階 電話 〇六(三三三三)〇三三五</p> | <p>株式会社 シグマ</p> <p>代表取締役 真鍋勝紀</p> <p>〒157 東京都世田谷区成城九一三二一三 電話 〇三(四八四)二五四五</p> | <p>サービス・ゲームス</p> <p>代表者 森 武司</p> <p>〒562 神戸市兵庫区入江通三十一一七 電話 〇七八(六七二)一九〇三</p> | <p>コナミ工業株式会社</p> <p>代表取締役 上月景正</p> <p>〒561 豊中市豊南町西三丁目六番九号 電話 〇六(三三三四)〇三三二</p> |

暑中お見舞
申し上げます



(50音順)

| | | | | |
|--|--|--|--|---|
| <p>株式会社 東京ナカヤ銃砲本社</p> <p>代表取締役 江里口 武次</p> <p>〒136 東京都江東区亀戸一丁目四〇一五 電話 〇三(六八一)二〇一七</p> | <p>株式会社 東亜自動電機製作所</p> <p>代表取締役 江見 一男</p> <p>〒556 大阪市浪速区広田町二七 電話 〇六(六三三)四五〇一</p> | <p>株式会社 ツムラ</p> <p>代表取締役 津村 三百次</p> <p>〒536 大阪市城東区諏訪二丁目七―三 電話 〇六(九六九)三五三二</p> | <p>ダックス貿易株式会社</p> <p>代表取締役 白男川 修作</p> <p>〒106 東京都港区麻布飯倉片町六 ヤマザキビル1F 電話 〇三(五八五)一六六一</p> | <p>株式会社 タイヨー</p> <p>代表取締役 岡田 昌之</p> <p>〒562 箕面市新稲五丁目二―一三 電話 〇七二七(二二)二七七―</p> |
| <p>バリーサービス株式会社</p> <p>代表取締役 池 実</p> <p>〒542 大阪市南区南綿屋町二―三―一 電話 〇六(二二三)五二五五</p> | <p>株式会社 パブコ</p> <p>代表取締役 瀧沢 保博</p> <p>〒151 東京都渋谷区千駄ヶ谷三―一―一 電話 〇三(四〇五)五六四五</p> | <p>日本ベンディング販売</p> <p>代表者 大原 義裕</p> <p>〒563 池田市八王寺一丁目一―二―二 電話 〇七二七(五二)一九八〇</p> | <p>日本物産株式会社</p> <p>代表取締役 鳥井 末治</p> <p>〒530 大阪市北区南森町四六 八千代ビル南館 電話 〇六(三六五)〇六六一</p> | <p>東宝商事株式会社</p> <p>代表取締役 中村 欽也</p> <p>〒534 大阪市都島区都島本通四丁目 二四の二〇 電話 〇六(九二四)二〇〇〇</p> |
| <p>株式会社 吉山商事</p> <p>代表取締役 吉山 彰彦</p> <p>〒652 神戸市兵庫区湊町四丁目一―一―一 電話 〇七八(五七六)六一〇〇</p> | <p>株式会社 マル三商会</p> <p>代表取締役 河合 久雄</p> <p>〒658 神戸市東灘区魚崎西町四―二―三―七 電話 〇七八(八一―)六五九一</p> | <p>株式会社 マックスブラザーズ</p> <p>代表取締役 角野 博光</p> <p>〒544 大阪市生野区巽北二丁目五―三―一 電話 〇六(七五二)四七七五</p> | <p>株式会社 ボナンザ・エンタープライゼス</p> <p>代表取締役 千葉 和海</p> <p>〒235 横浜市磯子区新磯子町六―六―六 電話 〇四五(七五二)二二六三</p> | <p>株式会社 ベンドジャパン</p> <p>代表取締役 的場 昭一</p> <p>〒556 大阪市浪速区水崎町十八番地 電話 〇六(六三三)八二九六</p> |

木馬はたゆみなく一歩一歩 着実に稼ぎつつづけます。

No.5301

No.5302

No.5303

No.5307

No.5304

No.5306

No.5305

No.5308

No.5312

No.5309

No.5313

No.5311

No.5310

コナミの
オリジナルシリーズ

▽91-11979



コナミ工業株式会社

本社工場 豊中市名神口3丁目1-8
営業所 豊中市豊南町西3丁目6-9
☎561 電話 06(334)0332代

子供たちの夢をのせて.. SL-99

全国各地ロケーションで高成績 実証済!!



SL-99

SL-99セット仕様

| | |
|------|--------------|
| 動力 | AC 100V・400W |
| 全巾 | 5m |
| 全高 | 2m50cm |
| 速度 | 1.5km/h |
| 使用料金 | 1回3周 100円 |
| 定員 | 2人(大人と子供) |

ステーション 花壇 鉢植 駅名標 安全柵

特徴

- SLを素材としているので幼児から大人までご家族そろって楽しめます。
- 乗客の操作によって横揺走行が出来ます。
- 走行中に録音テープからほんものそっくりの汽笛が流れます。
- 移動・取付が簡単だからデパート・スーパー及び各種キャンペーンの雰囲気作りに最適です。

★ お問合わせ・お申込みは

株式会社 カワクス

〒577 東大阪市稲田1414

TEL. 06 (745)2784

製造元 朝日エンジニアリング(株)

★

あなたは鍵をいくつ持っていますか? 鍵はひとつでいいのです。

特徴●鍵、錠共にシリンダーピンの入替自由●1個の鍵で自己専用錠が多数開閉できる●ピンの入替は5段可変で約8万通り●鍵の紛失による錠の取替不用

精和電機産業株式会社

大阪市東淀川区下新庄町3丁目298番地 ☎ 06 (329) 9689

V・LOCK



任天堂のニュータイプマシン

スリルとスピードに徹したナウなマシン!

スマッシュマティック

スマッシュマティックの特徴

- ゲーム方法がユニークで簡単に楽しめます。
- スピードボール、フェイントボールも自由自在でスピーディなゲーム展開が期待できます。
- スポーツ性に富んだゲームマシンです。
- 適度の運動量と反射神経を高めます。
- コイン投入方式でスコア表示付です。
- 少ないスペースを有効に利用していただけます。

主な仕様

- マシン本体寸法 横×縦×高(テーブル) 145cm×86cm×80cm ●消費電力 ゲーム中 17W 休止中 10W ●重量 72kg ●ゲーム時間 3分間 ●コインセレクター 100円硬貨使用 最大容量 700枚



東宝商事株式会社

大阪市都島区都島本通四丁目24の10 ☎ 06 (924) 2000 (代)

だれも考えてもみななかったゲームマシンの初登場!!

JAGUAR SHOOTER

シューター
ジャガー

アーケード・ガン
技術性

+

ペニーホール
娯楽性

+

メダル・アウト
ギャンブル性

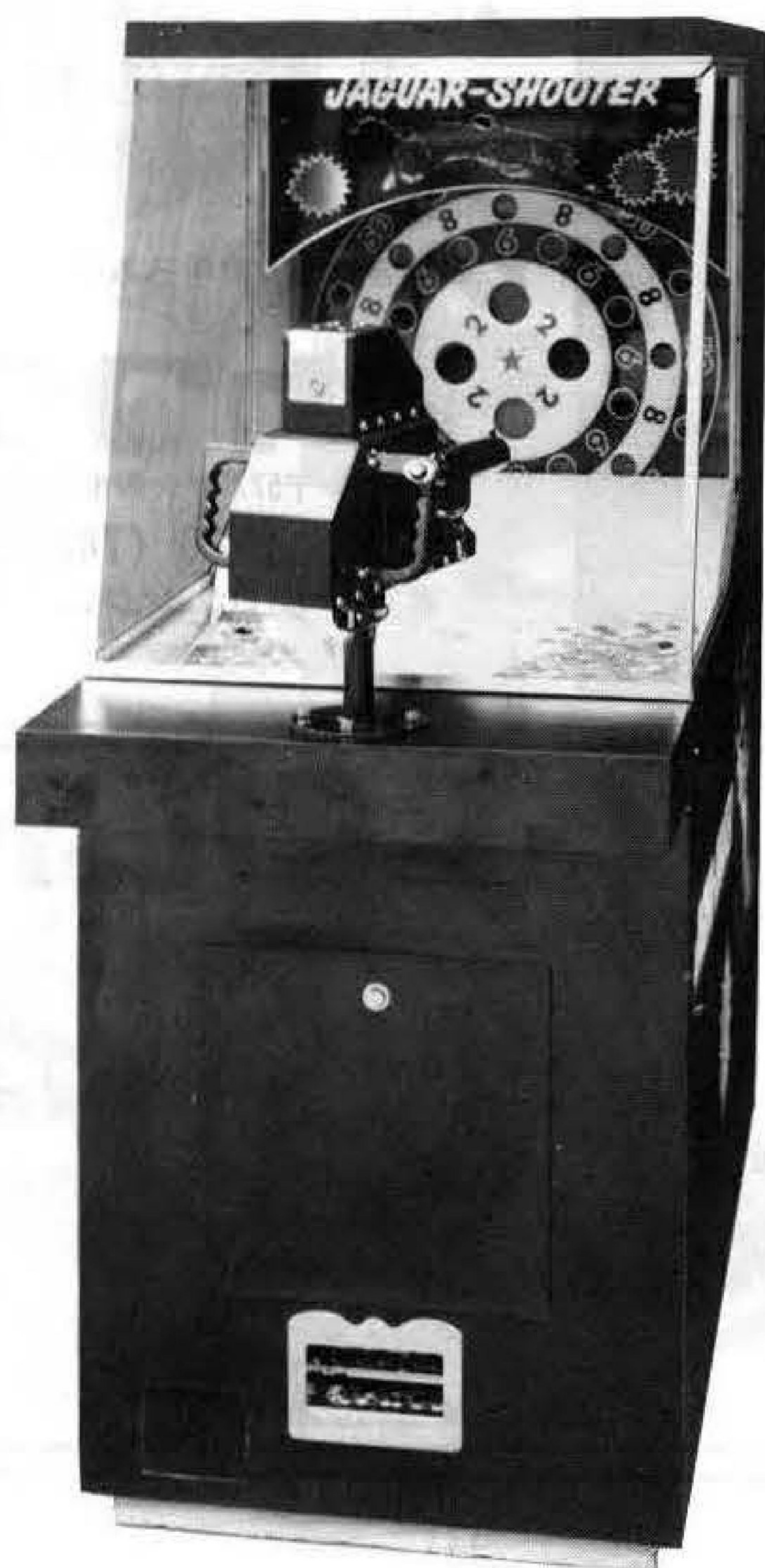

 **本物のメダルが標的をねらってとぶ!!**

★最高20枚弾倉にこめられ、発射ボタンを押すと機関砲より、爆発音と共に1枚ずつ、連続して飛び出します。(1枚1秒、60枚/毎分)

発射時手に伝わるショックは本物のガンそっくりです。

★ねらいは貴方の腕次第。

閉じたり開いたりする標的は4種類。穴の大小により、それぞれ2枚、6枚、8枚、50枚のペイアウト。

アマチュアは2枚穴をねらってシュート!!。大穴が御すきなプロは50枚穴をねらってはいかが?

 **アウトメダルはペニーホールに!!**

アウトメダルでたちまちペニーホール。

ゆっくり作動するワイパーでペニーホールのスリルが下では楽しめます。

 **高収益が期待出来ます。**

技術と運のからみあうゲームですので、いつまでも客をあかせず、1分で50枚のメダルが消化され、抜群の高収益が得られます。

メダルゲームコーナーに、ボーリング場、ドライブイン、観光ホテル、サウナ、ヘルスセンターに、この新兵器で最高の収益をどうぞ!!

| | | |
|-----|-------|---------------------------|
| 仕 様 | 使用メダル | — 24.5% (25φメダル) |
| | 電 気 | — AC 100V・60W |
| | 寸 法 | — 奥行1,800%×巾700%×高さ1,700% |

総発売元 株式会社 ツムラ

〒536 大阪市城東区諏訪2丁目7番3号 ☎06(969)3531 (代)

代理店 名古屋ジュークサービス 〒464 名古屋市千種区鏡ヶ池通3-6 ☎052(781)6380

プレイスポット——ゲームのルール⑥

バカラ

BACCARAT



下図のようなレイアウト、何組かの(トランプ)カード。これが最低必要

バンカー登場

ギャンブルの特質が、いかに多くのものを偶然性に賭けるか、にあるとしたら、おそらくこのバカラが最高のギャンブルであろう。それは勝負をほとんど高めていくからだ。

バカラは十五世紀後半からフランスなどで行なわれた、いわば王侯貴族たちのゲームだった。現在も欧米では遊んであるが、ルールにおいてヨーロッパ式と米国の二通りがある。米国の対抗して本家のバカラはシエラ・ド・フェール(フランス語で鉄道の意味)と呼ばれたりするが、米国的にも負けずに略称「シエラ」を使ったりしている。ここでは米国的バカラを中心に、ヨーロッパ式バカラも扱ってみたい。

九に近ければ勝

さて、問題はその勝ち負けだが、賭け金が張られたあと、シューから出されたカードが、プレイヤー側に二枚、バンカー

米国のルールカードの例

Table with columns for Banker and Player, showing card counts and winning conditions. Includes a section for 'ナチュラル' (Natural) outcomes.

倍々になる賭金

ヨーロッパ式の場合、前途のようにバンカーの権利をオークションにかけるが、要は、一回の賭けの最高額をいくらにするかでセリ合うわけで、最高値をつけた客がバンカーになる。このバンカーに対し、客は一人でこ

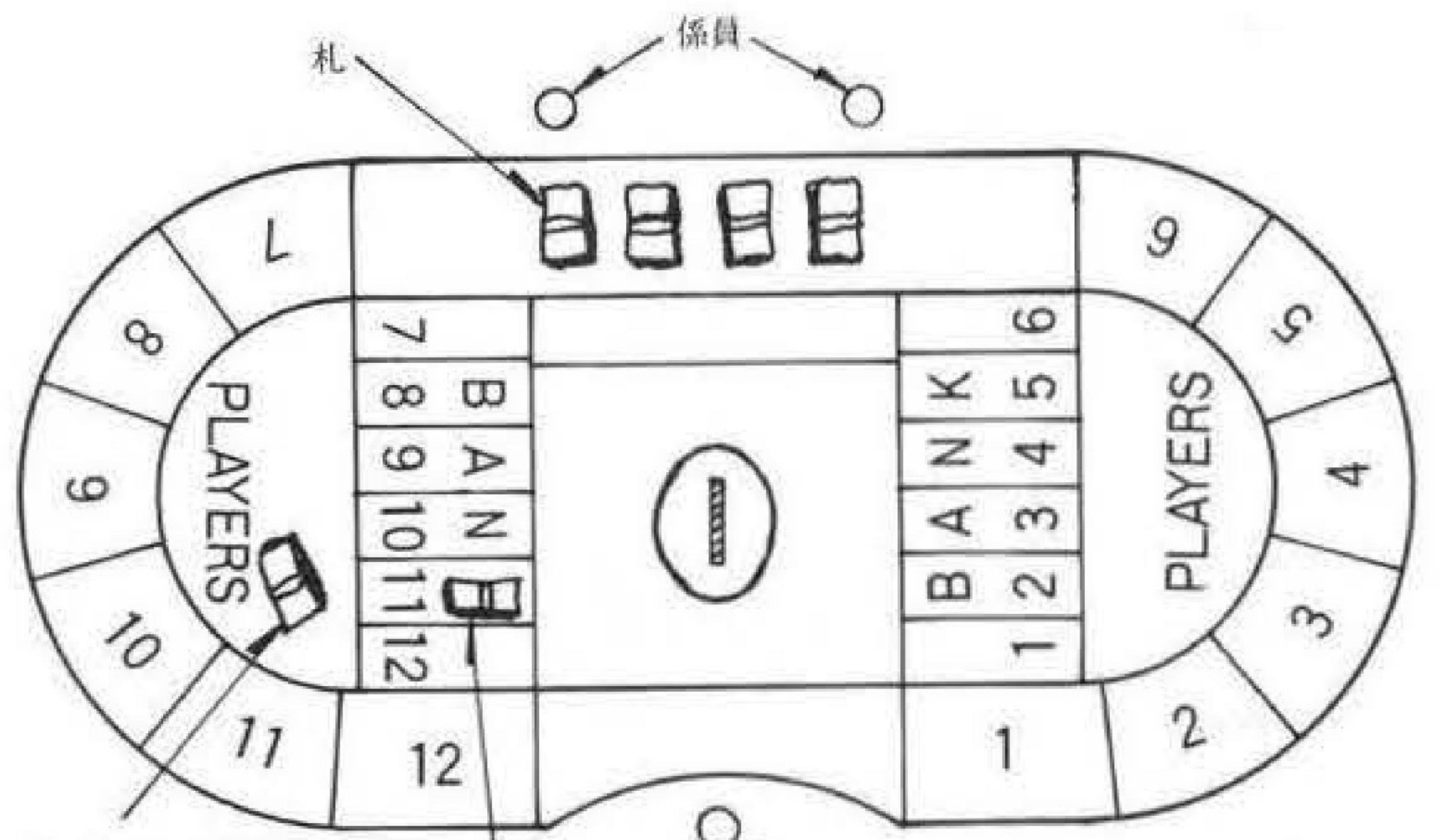

米国バカラ・テーブルのレイアウト

三枚目を引く引かないかについて、ヨーロッパ式もルールがあるが、米国的に比べていくつか決められていない、自由さがある。反面、最初の二枚について、米国的ははじめからオープンするのに対し、ヨーロッパ式は伏せたまま。但し、この場合、三枚目はオープンせねばならない。

バーニー社製品のパーツならMAXへ

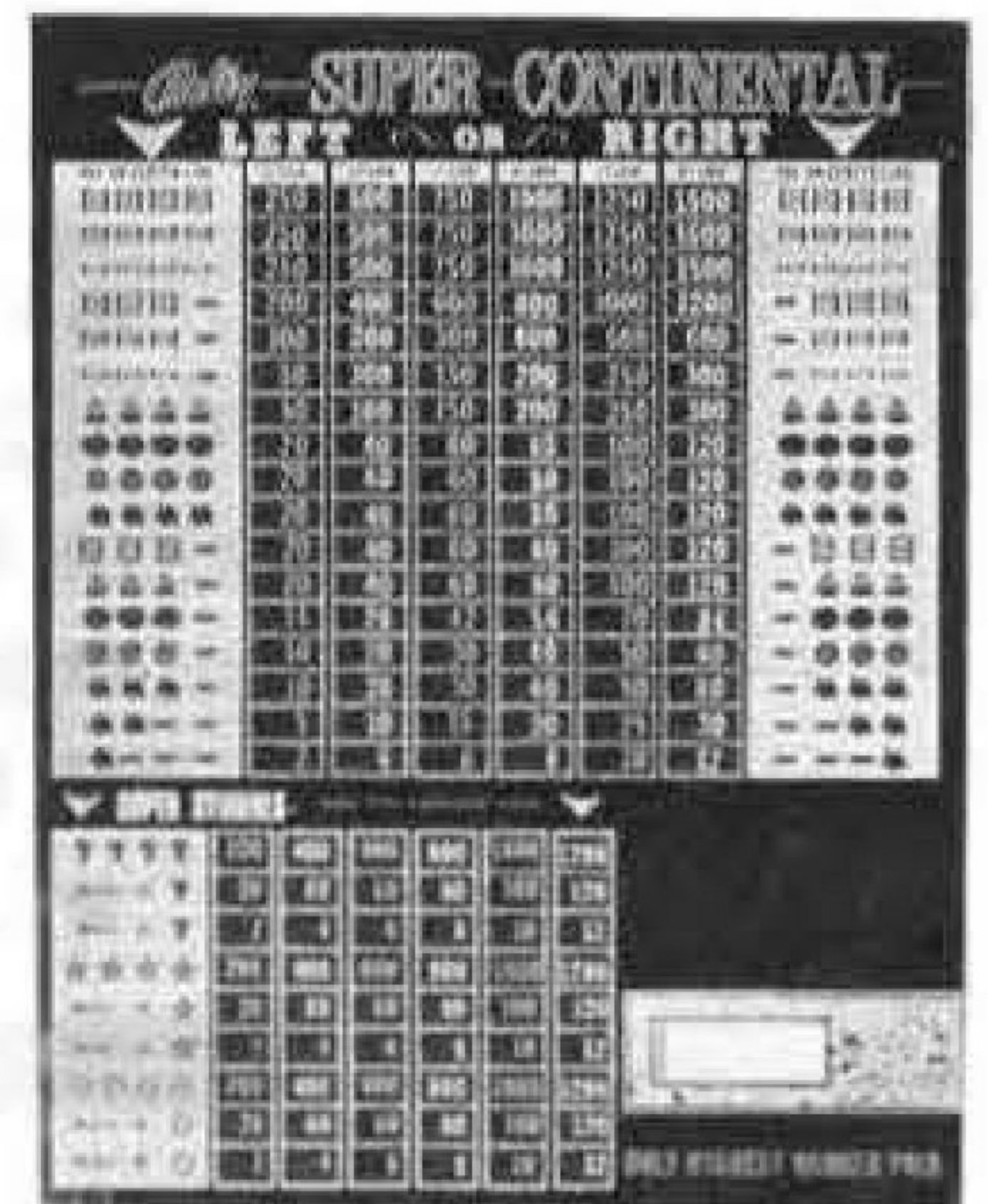
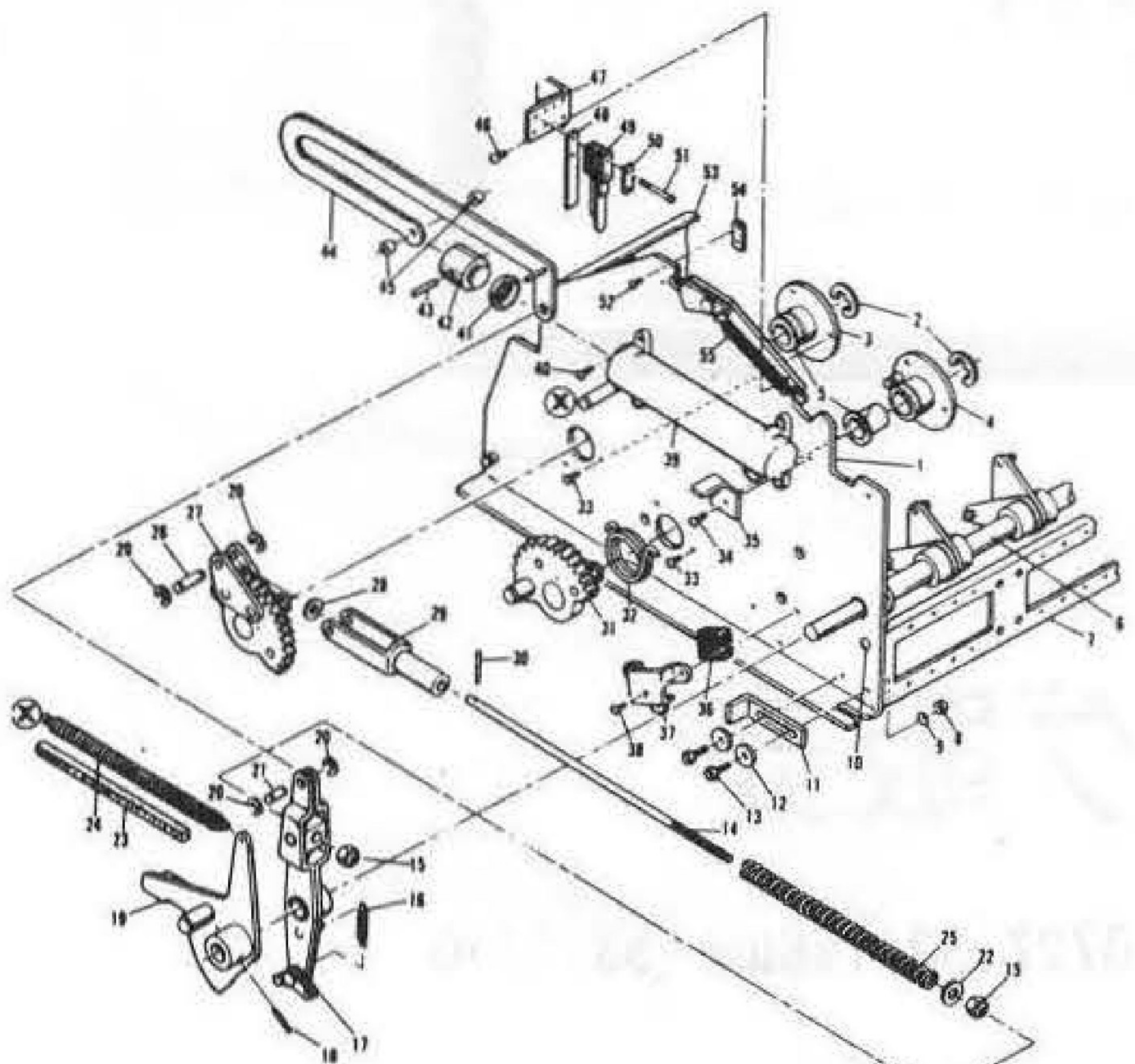

本社カウンター直販システムもご利用ください。

BALLY PARTS SHOP

株式会社 マックス・ブラザーズ

〒544 大阪市生野区巽北2丁目5番31号 TEL. 06(752)4775(代)

★パーツカタログ・プライスリスト等は当社までご請求下さい。

ASCOT RACE

新

発

売

(F・R・P製)



- F・R・P製ですから、軽量で、カラフルな仕上りが引立ちます。
- 鍵はスロットマシン方式ですから、1個ですみます。
- ICは一枚基盤。故障が少なく修理が簡単です。
- 当ると軽ろやかなチャイム音が鳴ります。
- トライゲーム付きで、全登録すると自動的にスタートします。
- JPは150枚、DOUBLEは300枚。

※当機は娯楽遊戯機ですから娯楽用のみお使い下さい。通産省▽型式承認番号91-11723

日本ベンディング販売

〒563 大阪府池田市八王寺町1-1-21 ☎ 0727(52)1980・(53)2240

ファミシムンNOW

暴走族はサラリーマンのツギヤ

暑い、いわなくても暑い、アツイ。暑さ本番。暑ければたいしていいこと決まってるのよ。なんやて、クーラーを最強ダイヤルに合わせてアレするっていうの。アレは相手がいるもんであるんだ。

そいでもって、相手のいない、金もない、のナイナイ野郎がやることと

いったら、プールへ、海へ行ったりするワケよ。車で行けば道路はマン員なのでありまチュ。そいでもって例えば海辺はどうかという、これまたマン員なのね。ストーリー劇場の新聞広告なみにいうと、「貝水欲情に女体がマン開」という有様なのです。

女の子がたくさんいるからといって単純に喜んでよいかというところがそんなものでもない。ひと夏の経験もたいへんなのね。思ったほどビキニの子は



いないのであって、ほとんどはワンピース。やっとな見つけたビキニの水着の娘も、おおかたは顔よりの体で勝負って風なタイプの子であるのよ。

でもさすがに体で勝負するだけのことあってわりかしイー線いってるのだから。世の中、うまくゆかぬものなのです。

ところどころで、夏といえはこの頃よく発生するヤツに、暴走族とかいうのがあるのよ。そのすこい集団で車や単車を乗りまわし、そのスピードたるや、K察のパトカーもあきらめるようなものだというからね、すごいよ。

スピード出すのはカンタンなこと、つままりアクセル踏み込めばいいんだからね。これを分かっているもやらないのが普通人なんだけれど、この暴走族というカタガタは、特別人なのか、ぐつとス

ばかくさい話である。普通人の生活をなめてかかって、まるで自分ば普通人ではないかのように反抗しているようである。中身は、サラリーマンであったり高校生であったりして、それは正真正銘の普通人なのだ。ええかげんにせい、ほんとに。どこかでオノレの安全だけは確保しておこうというスケベな考えがみえみえなのよ。いやだね。車を修理する人が着る

ツナギとか称する服をまとったダウンタウンウギバンドの連中がうけるのは、こんなスケベ根性の暴走族がはびこっているのと同様あるのかという、そんなことは有馬せんのです。

カッコマンなんて聴いたことありますか

》モ一暑には心地よきおミュージック《

歌は歌ではやっていくのでありまして、またあの例の「モク」歌詞、グソして一服、とかいうのはいいのよ。『ヨココ』の方の歌詞もまたいいのだよ。とはいってもこれは台詞だけがぶちまかしているという歌なんだけど。このブギウギバンドに對抗してというおうかアンサーソングともいえるべき歌も出てくるよ。が、なんとなく受けられないよ。パチンコ屋でかかる先物買いの曲が、半年も経ってヒット曲になったりするのを考え合わせるよ。有線放送のフアンが耳にしているのは確かだよ。これ、バカにしたらあかんのよ。ロッタンロールの極め付、ルー・リードもいいけど、

歌詞が英語だと結局ディスクテック向きのヒット曲なんてことになるわけよ。この頃の踊りは、ウアンブとかウオーターゲートとかはやってるらしいが、ディスクはディスク向きの曲の資格があるよ。それは、曲の長さ。3分程度だとノリ始めたらずい終りのよ。5分程あると毛列にノレルってことになるのよ。長くてアクセントのある曲が、ディスク向きの曲ということになりそう。

第二次世界大戦から三十年経て、やはりやはり懐旧ムードなのか、「リリーマルレーン」なんてはやってるけれど、戦争を知らない子供たちにとってはもひとつなわけ。

それが証に、軍隊色といわれたカーキ色が、若い女の子のファッショにすくとりいれられるのであります。世の大人どもは、不況の反映だとか戦争の前触れとかいふんだけれど、そんなことおよそ関係ないん



ホントの噂 アメリカはシューズ、日本は下駄——自然に帰れ!

人間は歩く足である、とは米国の大哲学者であるところのキッチンジャーがいったとかいわないとか。足にからませるモノとして、わがジャパににおきましては、下駄、ソール、セツタ、つまかけなど以前からあったが、そこはそれ向こうの

のはすくとり入れるのが得意でな悲しきサガで、フツがいまや主流となつておる。このフツは、男でもサツコンはかかとが高くなってきているのだが、これに逆行して、向こうのアメリカでは、アースシューズというかかとが低くつま先が高いフ

ツガはやっているんです。自然回帰を目指すシンフルライフ派の人にはうってつけのフツで、疲れが少ないらしい。日本の物マネ版も、植草甚一さんがモデルになって売り売されています。でも下駄も健康にいいのでありますよ、お見限りなく。

GOLDEN TRY 爽やかに新登場

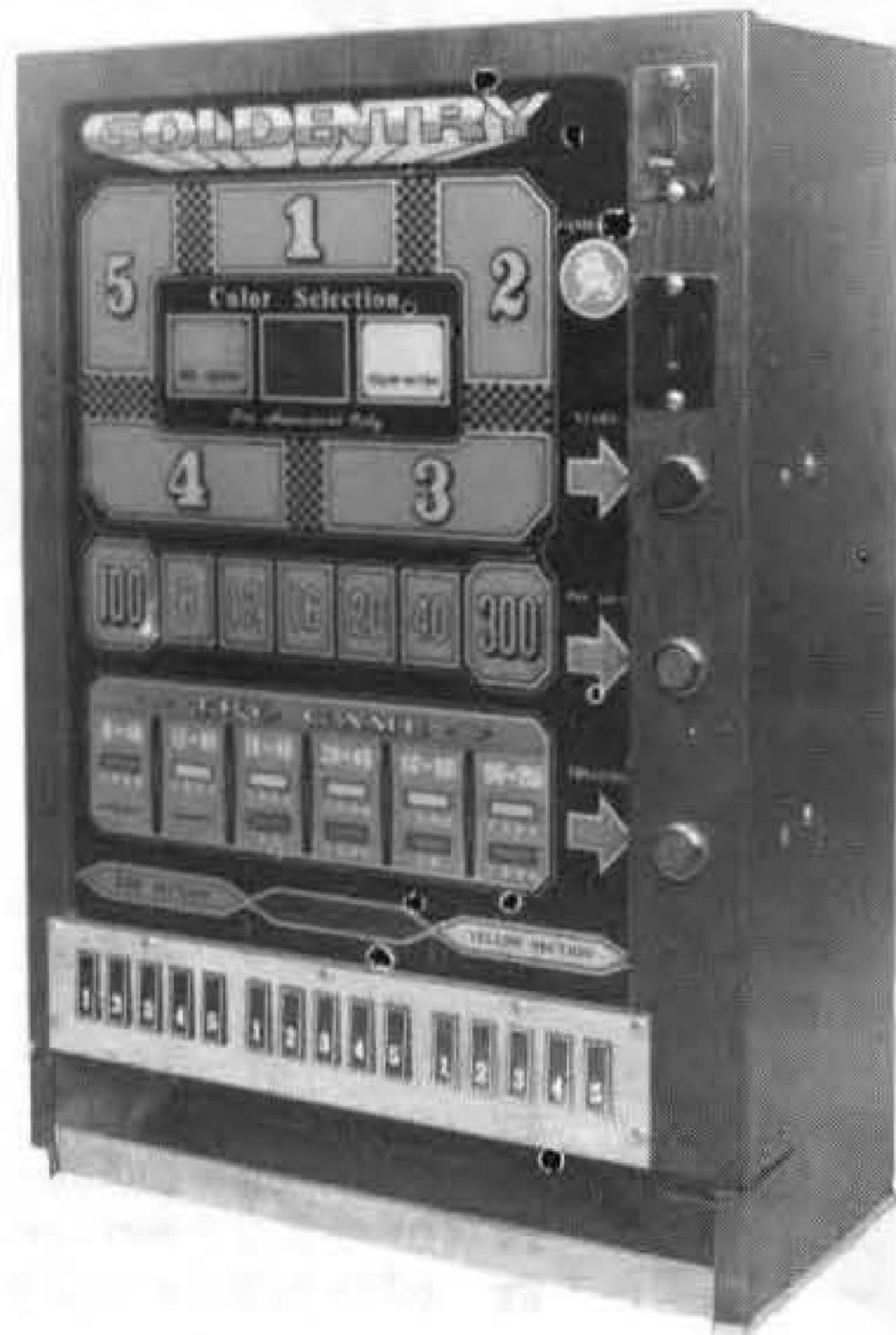

赤・黄・緑 3通りに遊べます

| | |
|-------------|------------------------|
| 赤—最高300枚の配当 | すべてNEXT GAMEで200枚が狙えます |
| 黄—最高100枚の配当 | |
| 緑—オール8枚の配当 | |

- FARST GAMEは登録した番号と色が合えば当りです
- TRY GAMEは配当により条件が決まります
- トライゲームの条件表示の番号と色が電光盤で合えば当りです
- 赤・黄・緑どの配当からでも200枚まで狙えます

⑧ ⑫ ⑬ ⑯ ⑳ TRY → ④⑩ TRY → ⑩②③ TRY → ②②②

- 全部登録 (15枚—はずれ無し) して最低8枚の払戻しです

お問合せ・カタログのご請求は下記へご一報ください
株式会社吉山商事 東宝商事(株) (株)ベンドジャパン
 神戸市兵庫区湊町4丁目11番地の1 ☎ 078(576)6100
 ☎ 06(924)2000 ☎ 06(643)3857

躍進するフジグループ



FUJI HARNESS DELUXE
フジ・ハーネス デラックス
¥ 3,950,000

仕様 横巾1,920mm/奥行2,320mm/高さ2,060mm
電源：100V / 300W / 50・60Hz



FUJI INTERNATIONAL DREIFACH
フジ・インターナショナル・ドライファツハ
¥ 1,600,000

仕様 横巾1,980mm/奥行750mm
高さ1,800mm



FUJI DERBY FOUR
フジ・ダービー・フォー
¥ 1,300,000

仕様 横巾1,800mm/奥行1,000mm/高さ2,000mm
電源：100V



FUJI BIG.6
フジ・ビッグ・シックス
¥ 1,550,000

仕様 横巾1,300mm/奥行1,280mm/高さ850mm
電源：100V

お問い合わせ、お申し込みは

総発売元 **フジ・エンタープライズ株式会社** 東京都新宿区北新宿1-7-21高沢ビル1F
〒160 ☎ (03) 365-0611(大代表)

フジ・エンタープライズ(株)札幌支社
フジ・リース株式会社
城南プロンディ
株式会社 エース工機
株式会社 山信
第一レジャー精機株式会社
バイタル商事株式会社
株式会社 ガルフ

〒062
〒151
〒144
〒577
〒150
〒158
〒986-61
〒942

札幌市豊平区平岸2条3-71
東京都渋谷区本町5-37-12
東京都大田区東糀3-13-10第1三喜ハイツ
東大阪市高井田本通3-6-12
東京都渋谷区神南1-10-16(東亜ビル)
東京都世田谷区瀬田1-20-19
宮城県古川市福沼字富沼1-2
新潟県上越市大字藤巻865-1

☎ (011)821-3313代
☎ (03) 378-4961代
☎ (03) 744-6641代
☎ (06) 781-7052代
☎ (03) 463-2500代
☎ (03) 709-0888代
☎ (02292)3-6711代
☎ (0255)23-6701代