

コピー問題に対処

中村製作所、「F-1」に関して決意固める

業界正常化への一歩



中村社長

中村社長が語ったところによると、同社の人気機種「F-1」に対してこれを模倣した、いわゆるコピー商品の出現がとくうわさになっており、同社の姿勢としてこれに対処することになった。

同社「F-1」は「レジャー」、「ファミリー」、「同FX」の流れの上に立った自信作で、同社の「愛情なしにゲームマシンは作れない」という考えを如実に現わしているといわれるほど。それだけに、コピー商品出現によって起りかねない「レジャー」、オペレーター

「この業界においてコピー問題は、ゲームマシン、アミューズメントマシン、乗物機を問わず、しかも絶えずくりかえされ問題にされてきたことであるが、結局のところウヤムヤのまま放置されるという例が多い、と言われてきている。

「この業界にあってコピー問題は、ゲームマシン、アミューズメントマシン、乗物機を問わず、しかも絶えずくりかえされ問題にされてきたことであるが、結局のところウヤムヤのまま放置されるという例が多い、と言われてきている。

「この業界にあってコピー問題は、ゲームマシン、アミューズメントマシン、乗物機を問わず、しかも絶えずくりかえされ問題にされてきたことであるが、結局のところウヤムヤのまま放置されるという例が多い、と言われてきている。

「この業界にあってコピー問題は、ゲームマシン、アミューズメントマシン、乗物機を問わず、しかも絶えずくりかえされ問題にされてきたことであるが、結局のところウヤムヤのまま放置されるという例が多い、と言われてきている。

「この業界にあってコピー問題は、ゲームマシン、アミューズメントマシン、乗物機を問わず、しかも絶えずくりかえされ問題にされてきたことであるが、結局のところウヤムヤのまま放置されるという例が多い、と言われてきている。

「この業界にあってコピー問題は、ゲームマシン、アミューズメントマシン、乗物機を問わず、しかも絶えずくりかえされ問題にされてきたことであるが、結局のところウヤムヤのまま放置されるという例が多い、と言われてきている。

「この業界にあってコピー問題は、ゲームマシン、アミューズメントマシン、乗物機を問わず、しかも絶えずくりかえされ問題にされてきたことであるが、結局のところウヤムヤのまま放置されるという例が多い、と言われてきている。

「この業界にあってコピー問題は、ゲームマシン、アミューズメントマシン、乗物機を問わず、しかも絶えずくりかえされ問題にされてきたことであるが、結局のところウヤムヤのまま放置されるという例が多い、と言われてきている。

中村製作所(本社東京都大田区多摩川二の八の五、電話七五九一二三二一、略称NAMCO、中村雅哉社長)ではこのほど、いわゆるコピー問題に対処する姿勢を打ち出した。

「この業界にあってコピー問題は、ゲームマシン、アミューズメントマシン、乗物機を問わず、しかも絶えずくりかえされ問題にされてきたことであるが、結局のところウヤムヤのまま放置されるという例が多い、と言われてきている。

「この業界にあってコピー問題は、ゲームマシン、アミューズメントマシン、乗物機を問わず、しかも絶えずくりかえされ問題にされてきたことであるが、結局のところウヤムヤのまま放置されるという例が多い、と言われてきている。

「この業界にあってコピー問題は、ゲームマシン、アミューズメントマシン、乗物機を問わず、しかも絶えずくりかえされ問題にされてきたことであるが、結局のところウヤムヤのまま放置されるという例が多い、と言われてきている。

「この業界にあってコピー問題は、ゲームマシン、アミューズメントマシン、乗物機を問わず、しかも絶えずくりかえされ問題にされてきたことであるが、結局のところウヤムヤのまま放置されるという例が多い、と言われてきている。

「この業界にあってコピー問題は、ゲームマシン、アミューズメントマシン、乗物機を問わず、しかも絶えずくりかえされ問題にされてきたことであるが、結局のところウヤムヤのまま放置されるという例が多い、と言われてきている。

カラオケのことなら—
最高級品GM53
その他ご相談

JB技研 神戸市東灘区魚崎中町4-5-10
TEL (078) 452-6992

論潮 苦悩からの光明

「Aさんはもう十年間ほど、町の中の一軒のゲーム場を経営している。奥さんや時には娘さんの手を借りたりしてのやりくりではあるが、地元の固定客に恵まれた人気あるゲーム場と言えらるだろう。Aさんのことはこれ以上具体的に述べられないのであるが、それには理由がある。つまり、つい最近まで店の一部で好ましからぬ営業が残っていたからだ。摘発されない程度に、と言えれば聞えはよいが、固定客をつかむためにAさんがしていた営業で、この点だけはたしかに許されるべきも

「Aさんはもう十年間ほど、町の中の一軒のゲーム場を経営している。奥さんや時には娘さんの手を借りたりしてのやりくりではあるが、地元の固定客に恵まれた人気あるゲーム場と言えらるだろう。Aさんのことはこれ以上具体的に述べられないのであるが、それには理由がある。つまり、つい最近まで店の一部で好ましからぬ営業が残っていたからだ。摘発されない程度に、と言えれば聞えはよいが、固定客をつかむためにAさんがしていた営業で、この点だけはたしかに許されるべきも

第33回ATE
(ロンドンショー)
開催近づく
【詳細は10面に】

「Aさんはもう十年間ほど、町の中の一軒のゲーム場を経営している。奥さんや時には娘さんの手を借りたりしてのやりくりではあるが、地元の固定客に恵まれた人気あるゲーム場と言えらるだろう。Aさんのことはこれ以上具体的に述べられないのであるが、それには理由がある。つまり、つい最近まで店の一部で好ましからぬ営業が残っていたからだ。摘発されない程度に、と言えれば聞えはよいが、固定客をつかむためにAさんがしていた営業で、この点だけはたしかに許されるべきも

「Aさんはもう十年間ほど、町の中の一軒のゲーム場を経営している。奥さんや時には娘さんの手を借りたりしてのやりくりではあるが、地元の固定客に恵まれた人気あるゲーム場と言えらるだろう。Aさんのことはこれ以上具体的に述べられないのであるが、それには理由がある。つまり、つい最近まで店の一部で好ましからぬ営業が残っていたからだ。摘発されない程度に、と言えれば聞えはよいが、固定客をつかむためにAさんがしていた営業で、この点だけはたしかに許されるべきも

「Aさんはもう十年間ほど、町の中の一軒のゲーム場を経営している。奥さんや時には娘さんの手を借りたりしてのやりくりではあるが、地元の固定客に恵まれた人気あるゲーム場と言えらるだろう。Aさんのことはこれ以上具体的に述べられないのであるが、それには理由がある。つまり、つい最近まで店の一部で好ましからぬ営業が残っていたからだ。摘発されない程度に、と言えれば聞えはよいが、固定客をつかむためにAさんがしていた営業で、この点だけはたしかに許されるべきも

「Aさんはもう十年間ほど、町の中の一軒のゲーム場を経営している。奥さんや時には娘さんの手を借りたりしてのやりくりではあるが、地元の固定客に恵まれた人気あるゲーム場と言えらるだろう。Aさんのことはこれ以上具体的に述べられないのであるが、それには理由がある。つまり、つい最近まで店の一部で好ましからぬ営業が残っていたからだ。摘発されない程度に、と言えれば聞えはよいが、固定客をつかむためにAさんがしていた営業で、この点だけはたしかに許されるべきも

謹告

弊社の新製品F-1に対しまして、皆さまから多大のご支援と過分なる賛辞を賜わり、開発者冥利につきる思いでございます。紙上を借りてではございますが厚くお礼申し上げる次第でございます。また今後一層の生産体制充実を図り、ご需要にお応えしてまいりたいと考えておりますので、引き続きご支援、ご鞭撻を賜わりますようお願い申し上げます。

さて、このF-1の模造品作成の噂が、旧冬以来かなりの真実性を持って弊社にも流れてまいり、自由かつ公平な競争と業界モラルの確立により当業界の社会的位置づけの向上に腐心する者にとっては、寒心にたえないことと存じます。ご高承のとおり、弊社のF-1はシミュレーション方式、立体映像投影方式などを中心に、その他各種の技術を集約して製作されており、これらは、工業

所有権として確定しているもの、さらに現在申請中のもの数件を含めて、弊社独自の研究考案によるものでありますので、これらの諸権利の確保に対し、弊社は毅然たる態度を以って事に臨む存念でございます。

従いまして、模造品の製造行為は勿論のこと、当該模造品をご使用もしくはお取扱いになりますと、直接に、当該ユーザーまたはディストリビューターの方に、ご迷惑を及ぼさざるを得ないこととなります。弊社といたしましては、永年のお得意様との間でトラブルの生じないことを祈念いたしまして、ここに謹しんでお知らせする次第であります。

東京都大田区多摩川2丁目8番5号
株式会社 中村製作所

堅実な支持を獲得

本紙アンケート調査の結果

年頭の人気機種ベストスリー

本紙独自によるアンケート調査の結果、意識調査の範囲内では、今年のお正月シーズン中もとも人気のあった機種は、アーケードゲームで「F1」、メダルゲームで「EV Rレース」、小型乗物機で「チビロコ」、「観光バス」などがそれぞれトップとなった。業界自体の体質もさることながら、今年の方角を占うひとつの参考となろう。

機種名(メーカー名)	東京			京阪神			左記以外の地域			計			得点
	1位	2位	3位	1位	2位	3位	1位	2位	3位	1位	2位	3位	
F-1 (中村)	7	2		8	3		2	1	1	17	6	1	64
ブレイクアウト (アタリ)	1	2			2	1		1		1	5	1	14
ル・マン ()	1					2				1		2	5
インディ800 ()		1									1		2
ナイト・ドライバー ()		1									1		2
スプリント2 ()			1									1	1
ボールパーク (タイトー)	3	1	2	3	4	2		1		6	6	4	34
スピードレースDX ()	1	2	1	1	1	3	3		1	5	3	5	26
TW ()				1						1			3
シーウルフ ()	1	1	1		1			1		1	3	1	10
ウェスタンガン ()			1						1			2	2
アタック ()									1			1	1
ヘビーウェイト・チャンプ (セガ)	1		2	1	5	2				2	5	4	20
グループ・ズキル・ディガ ()		1		1	2		1			2	3		12
スパークリング・コーナー ()	1								1				3
ロケットパーク ()			2									2	2
ロードレース ()									1			1	1
ポイントロシ ()									1			1	1
モグラ退治 (東洋通商)	1	2	2	2		1		1		3	3	3	18
スカイホーク (任天堂)		1				3	2			2	1	3	11
ミニレーザークレイ ()				2						2			6
シューティングガン・ワイルドガンマン ()		1	1		1	1				2	2		6
400マイルズ (エスコ)		2								2			4
神風 (フジエンター)								2		2			4
バルーン・ボール (関西機)									1			1	1
パンダレーン (カドウ製)									1			1	1
アサルト・ザ・ワールド ()						1					1	1	1
フリッパー類 ()			1			1				1	2		4
その他 ()			3			2					5		5
回答者数	17			19			8			44			(264)

得点は第1位3点、第2位2点、第3位1点として計算した人気の割合の目安。

既報のとおり昨年年初は、ゲーム場経営に当るオペレーターにとって最も忙しい稼働どきのひとつであり、設置機もフル稼働しないことはない。従って、厳密な意味から言くと、どの機種が一番よく稼いだか、というふうにはこの調査はあてはまらないかも知れない。事実、回答者の多くは、「この期間、どの機種も良かった」と答えている。が、本紙ではこれを「さらに強い」とする調子で、ならび」という調子で、あくまでも「人気」にこだわったつもりである。ある意味で、人気ある機種はよく稼ぐ機種でもある。しかし、

F1、ボールパーク…

（中村製作所の「F1」は、大方の予想そのままに、トップになり、今年のお正月を飾った。海外での人気も絶大。同社ではさらに供給体制を強め、しかも「次の新製品への意欲」を燃している（同社の中製部長）。本紙第64号「メ

「ウエスタン・ガン」や同社から発売されたミッドウェー社の「シーウルフ」など、あくまでも健康なTVゲーム追求が、確実にヒットを飛ばしていることを示している。セガ社の「ヘビーウェイトチャンプ」も人気機となったが、昨秋以降の人気機「グループズキルディガ」よりも、これはいよいよ目新しい、と言ったところか。いずれも、アーケードゲームで一位と回答した数は同数である。

さらに、よく稼ぐ機種かどうかは、「機械自体の購入価格との関係が問題」（朝日新聞の内田専務）のご意見には、エスカレート気味の高価格機種という方向への警告が含まれているし、同じ稼働高でも、料金設定が百円硬貨と十円硬貨では大きなちがいだ（朝日新聞の高畑社長）との鋭い指摘もあつた。

私どもの業界にはふんい気にもまれやすい体質があるが、それを克服するにはまともな科学が必要である、とよく言われている。この調査は、そういう状況の中ではあるが、ひとつの「科学」への礎石である、と見てほしい。（編集部）

「ウエスタン・ガン」や同社から発売されたミッドウェー社の「シーウルフ」など、あくまでも健康なTVゲーム追求が、確実にヒットを飛ばしていることを示している。セガ社の「ヘビーウェイトチャンプ」も人気機となったが、昨秋以降の人気機「グループズキルディガ」よりも、これはいよいよ目新しい、と言ったところか。いずれも、アーケードゲームで一位と回答した数は同数である。

「ウエスタン・ガン」や同社から発売されたミッドウェー社の「シーウルフ」など、あくまでも健康なTVゲーム追求が、確実にヒットを飛ばしていることを示している。セガ社の「ヘビーウェイトチャンプ」も人気機となったが、昨秋以降の人気機「グループズキルディガ」よりも、これはいよいよ目新しい、と言ったところか。いずれも、アーケードゲームで一位と回答した数は同数である。

「ウエスタン・ガン」や同社から発売されたミッドウェー社の「シーウルフ」など、あくまでも健康なTVゲーム追求が、確実にヒットを飛ばしていることを示している。セガ社の「ヘビーウェイトチャンプ」も人気機となったが、昨秋以降の人気機「グループズキルディガ」よりも、これはいよいよ目新しい、と言ったところか。いずれも、アーケードゲームで一位と回答した数は同数である。

「ウエスタン・ガン」や同社から発売されたミッドウェー社の「シーウルフ」など、あくまでも健康なTVゲーム追求が、確実にヒットを飛ばしていることを示している。セガ社の「ヘビーウェイトチャンプ」も人気機となったが、昨秋以降の人気機「グループズキルディガ」よりも、これはいよいよ目新しい、と言ったところか。いずれも、アーケードゲームで一位と回答した数は同数である。

「ウエスタン・ガン」や同社から発売されたミッドウェー社の「シーウルフ」など、あくまでも健康なTVゲーム追求が、確実にヒットを飛ばしていることを示している。セガ社の「ヘビーウェイトチャンプ」も人気機となったが、昨秋以降の人気機「グループズキルディガ」よりも、これはいよいよ目新しい、と言ったところか。いずれも、アーケードゲームで一位と回答した数は同数である。



ミサイル36
各地で圧倒的な人気を誇る
ベストセラーマシン!!

ゲームはいたって簡単明瞭ですが、抜群のおもしろさを持続する人気は、他の機をよせつけません。

メダル又は10円硬貨（10円から40円まで切替付）で同じターゲットに2回登録でき、1ゲーム最高16枚入ります。

店頭の商品ロケはもちろん、スーパー、デパートの屋上、ゲーム・コーナーなど、どのロケーションでも高収益が実証されております。



1977年の話題をさらうニューマシン
トラック野郎
ライバルにグッと差をつけて大バク進!!

遊び方

①「関東便」か「関西便」のどちらかにメダル又は10円玉を投入、いずれも5枚まで。
②さあ出発進行！目的地まで荷物を配達。
③うまく目的地に着くと「払出し」ボタンからメダルが出ます。更に「挑戦」ボタンを押すと再び発車。
④「ロー」→「セカンド」→「トップ」と、スピードを上げると得点が上がります。

正月休みは各地でフル稼働。人気、売上げともに記録更新を続けました。 ㊦マーク認可済

メダルゲーム機

Table with columns: 機種名 (メーカー名), 東 京, 京 阪 神, 左記以外の地域, 計, 得点. Lists various medal game machines like EVRレース, EVRベースボール, etc.

小型乗物機

Table with columns: 機種名 (メーカー名), 東 京, 京 阪 神, 左記以外の地域, 計, 得点. Lists small ride machines like 観光バス, チビロボ, 消防車, etc.

いぜん衰えぬEVR

メダルゲーム機のみならず、有効回答数四十二件中約六割がこれを一位に挙げ、三位以内となると約八割の三十三件がEVRレー...

セガ社の「ブラックジャック」は、昨年春の同社新作発表会以来、順調に人気を集めており、ま...

メダルゲーム機のみならず、有効回答数四十二件中約六割がこれを一位に挙げ、三位以内となると約八割の三十三件がEVRレー...

セガ社の「ブラックジャック」は、昨年春の同社新作発表会以来、順調に人気を集めており、ま...

調査方法

今回のアンケート調査は、全国のオレターを対象としたもので、本誌編集部としては...

三件、③上記以外の地域九件となり、①以上の地域は、全アンケート内容はあくまでも...

藤氏、(株)中村製作所のロボコンを一位にしたのは京都タワー、オーケー興産の吉村氏。新製品と従...

乗物機については、今クチハンドメイド工業(株)の調査で、くわすかしの「消防車」なども着実に...

加藤鋳金工業の「観光バス」は同社新製品「クルーザー」とともに、確かな人気を得ている。キ...

(株)BGM大阪・東京支店、東京都新宿区西新宿六の十六の十、三四八...

各種アーケードマシン アミューズメントマシン、カラオケなど豊富に取扱。ご相談に応じます。株式会社 チェスト

クリタシステム 分離独立 射的「ターゲットトライン」のメーカーである...

1 ちよつと縮くさいが...という方があります... 景品補充はここで行う... 平面図 理想的な店舗の一例(3台セット) 定価 ¥2,850,000

メダルゲームの底流

対談放談(その16)

特別連載
第26回

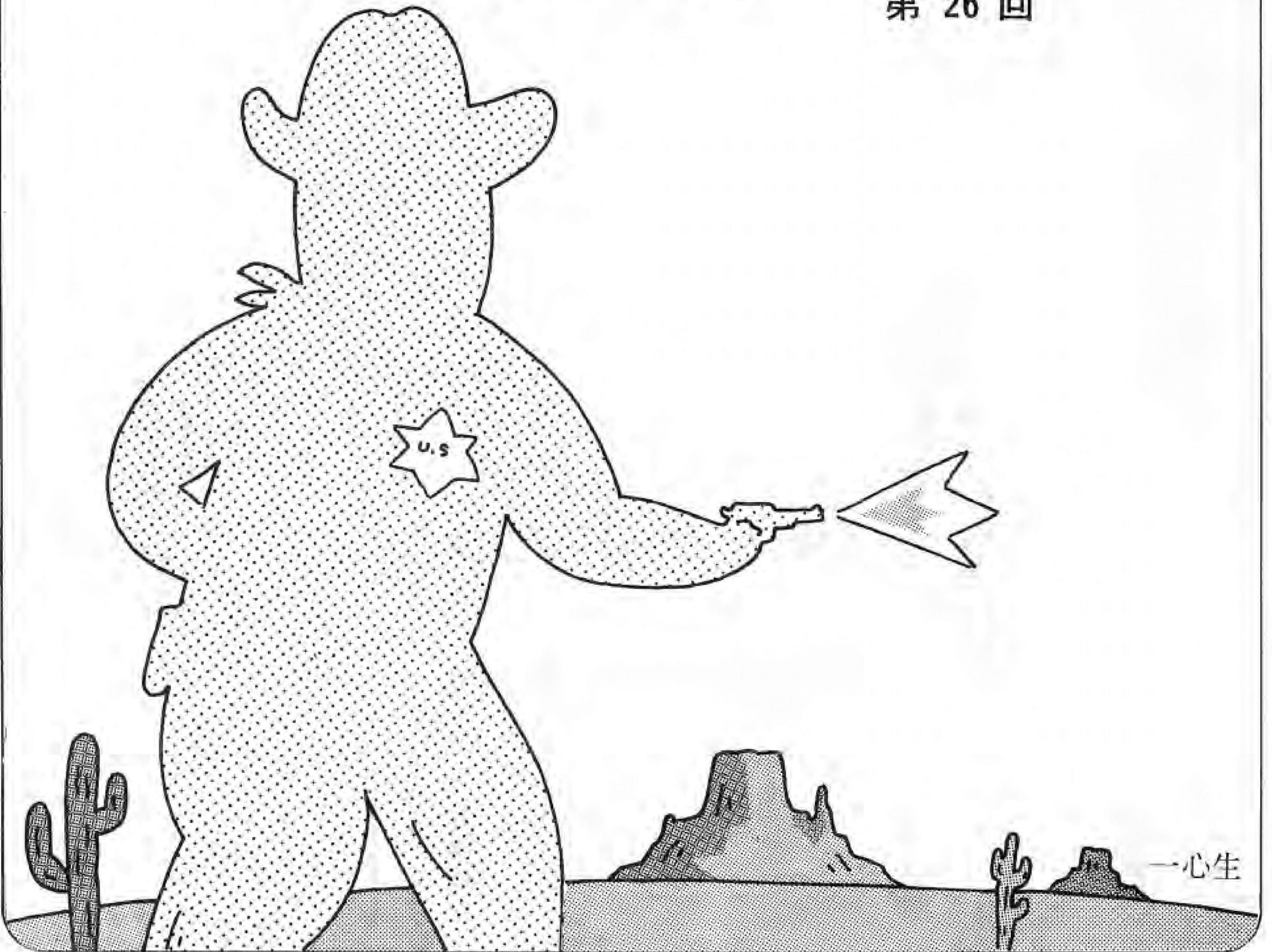

A オペレーターの方々は、この一年どういった方向というか、目標みたいなのは何かありますか。

B そうですね。僕としてはあまり目新しい点はありませんが、ただね、いままで僕が主張してき

たことを、繰り返し繰り返し申し上げるだけですね。

A 言われるほうのBさんとしては、やや言い飽きた感じですか。しかし、そう申しましたもその辺が一番大切なポイントですので、

この新年の心引き締った時に再びお願いしたいものですな。

B そう。言ってる僕のほうで、そう信じ切ってるって感じて、いわば自己暗示みたいな風で、今や信じて疑わない。何事もそうだと思います。繰り返すことはな

はまだ価値のあることで、訓練なんでもんは頭で考えていても身につかない、無意識にそのように行動するようになるまで、これ繰り返しの連続です。まあ言いわけはよしにして、オペレーターの目標というのには生々意気ですの、ある提

古き良きマシンを見直そう



バリー社
ビンゴ **感謝セール**



セガ社
スロット

EVANAGE-5 FIVE

イーヴィーアール



新機種登場
5人用

= 任天堂代理店 =

バリー社スロット
およびビンゴマシ
ンの全製品ご用達



SUPER CONTINENTAL

SUPER HIGH POINT



BLACK EMPEROR

Bally SLOTMACHINES, BINGO GAMES
パーツカタログ無料配布いたします

株式会社 日本商事

大阪市城東区永田2-5-9
TEL: 06-962-7721



案、とても呼ぶべきですか。まず最初は、現在の僕たちの業界の直而しての現状をどう捉えるかってことでしょう。そこからおのずと一つの方向が出てくる。端的に言つて、ピークに達したメダルゲーム場は自然淘汰の時期で、力のないところは脱落していつてる。また、店の立地の劣るところは成り立ちにくくなった。シグマさんが主張されていたとおりになった。メダルゲーム場は、高度に物離れ現象の進行した大都會でのみ成立する、という基本的なマーケティング思想が、今、実践されている。地方の、田んぼの真中にまで出現したメダルゲーム場はしよせん、泡沫だった。ところが消えるしかない泡沫が、変容しながら懸命に生き残ろうとしている。そこに越えることのできない問題がある。その変貌の方法に、生き残るために賭博など違法行為に落ちこんでいくパターン。それに今一つは、子供を容として組み込んでゆく方向。これらは論理的にどうこねくりまわしても活路はない。単なる延命、凝態にすぎない。しよせん不可能に挑戦するドンキホーテに等しい。

メダルゲームが僕たちの業界にもたらしてくれた大きな成果があった。それは機械ゲームが、消費能力の大きい大人に対して、有効なレジャー施設たり得ることを実証してくれた。それと同時に、機械ゲームが方法や形態を工夫すること、独自で集約し、採算ヘーアに乗ることを証明してくれた。経済スクールも十分に他産業に競合し得る、独自の基礎が作れる事実を見せてくれた。このようにメダルゲームは、機械ゲーム業界が立派に一人立ちできる、十分に産業たり得ることを示唆してくれた。これらの貢献は計り知れないと言える。その恩恵にあずかって格段に企業規模を拡大した会社も数多くある。

しかし、これら計り知れない成果があったとした後、現状はどうか。ゲーム場の運営形態はどうか。営業の方法はどう変化したらうか。残念ながら僕はこの間に対して答えるべき術を持たない。大都會でメダルゲームを運営され続けておられる企業は、それでもちろん良いとして、日本のその外で、いかなる変化がこの二三年の間に起つていくのだろうか。「メダルゲームはもう儲けからなくなった、下火だ。最近良いのは店頭もとの、大店法の規制に伴なうスーパリーの中のゲーム場だ」。こういう話を昨年末多くの人から僕は聞いた。この現象は確かに事実なのかと知れない。しかし、その事実は僕たち、業界全体にとって果して本当に歓迎すべきことなのか。店頭ものとスーパリーの好況は業界にとつて長期的に喜ばせることなのだろうか。疑問がないわけではありせんよ。いずれもインカムが上り、業界に金が回ってくる。機械が必要だから売れるし、メーカーさんにはプラスに作用し、結構すぐめのように一見思える。

僕はただ単に批判することはやめようと思う。金が入り、好況なのはそれはそれで良いことだし、既に間違っているとも言えない。僕が言いたいのは論理上の話だ。理屈を言つては理に叶わなければ、いずれその種はだれかが刈り取る破目になる。その収穫が予期せぬ結果となることを僕は恐れる。さつき僕はメダルゲームの成果、示唆を、一つのポイントで話しました。ゲームが大人対象として消費対象として耐え得ること、独自で集約し得ること、それらがゲームの仕事を一歩前のビジネスに押し上げる最大のポイントだったわけだ。メダルゲームのスタート時点でこの目論見は、まさにこの点にあった。いや、その目的のため。一つの提案がメダルゲームであった。結果はその成果の通りだった。高度経済成長政策の潮流に、我が業界も便乗することができた。この点に照らし合わせてみて、昨年好況だった二つの営業形態はどうなのか、ということなのです。賭博などの違法営業は論外として、今かりにメダルゲーム場に代つて



スーパーの中の展開

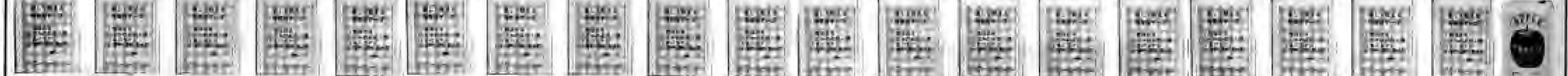

ファイアーカーニバル
101型

▼ C T A

¥398,000 (本体、マイク、スピーカー、テープケース、テープ50本(200曲)、歌集、生テープ2本、録音装置、エコーチェーン付)

カラオケのことなら
なんでもご相談下さい

テープですか? 機械ですか?
当社は一流メーカーと提携して、テープでも機械でも
いい品物を安く売る精神でお世話いたします。
お値段はご相談下さい。

カラオケテープ・マシンの専業商社

株式会社 BGM大阪

大阪市淀川区宮原1-18-2 〒532 TEL. (06)393-9001代
東京都新宿区西新宿6-16-10 〒160 TEL. (03)348-3125代

6面に続きます

らはそのペースで懸命に生き残るために競争している。この姿が本来の姿だと思う。そうしたリスクを前提にすれば、良い加減なことはできようはずもないし、やらざるを得ない。だから今のスーパーのゲームコーナーが良い加減だと言いつもりは毛頭ない。実力のある物販店はこうして店舗展開をしている。

子供用ゲーム機無用論



B メダルゲーム場の機械は価格がずいぶん高価でした。一台に百万円以上、といったものは珍らしくもなかったですし、一千万円以上のものですらいくつか出ていました。これは店の収益性に支えられていたという背景があります。たが、高価な機械はそれなりにすぐれ、ゲームとしても十分に面白く、大人を引きつけることができました。逆にそういう機械は高価になってしまおうでしょう。機械が高価だから即良いという積りはありませんが、時代の流れでは、一方にこのメダルゲーム機の潮流に端的に見られたごとく、より複雑に、より高度に、より現代風な息吹きが機械ゲームに表現されておりました。ついにはミニコンを搭載したコンピュータシステム機も登場しました。この潮流は、明らかに今までの機械ゲームでは考えられなかった、不可能であった分野をも機械ゲームの対象分野として、そのカテゴリーに包含す

です。例えば、現状は営業時間の関係もありますが、客は子供が中心です。どちらが先かという因果関係は別にして、子供用の施設です。設置されている機械も、価格の比較的安いものが中心です。しかしその場所は本当に大人を呼びこめない場所なのだろうか。営業時間は必ずしも店に合わすことが絶対条件なのだろうか。そのフロア一だけ自主運営させて貰うとか大人の遊びに対応できる複雑な、高価な機械を投入することは不可能なのだろうか。

る可能性を持っていました。この方向は、マンマシンとしての機械ゲームの、あるいは機械娯楽産業の発展の可能性を、無限にまで約束するものでした。

子供を対象とするゲーム機には、この方向での可能性はほとんどありません。そのような高価なコストの機械は、子供相手ではとてもビジネスとしては考えられないからです。

僕は本来子供相手のゲーム機は、本質的には不要だという、いささか乱暴な思想の持主なのです。子供に金を払わせて遊ばせるという必要は、本来は子供には無用です。子供たちは自分で遊びを創り出し、あるいは友達と遊び、自然を駆け巡る。それでたくさん遊ばないで済むか。強要というならば、子供には無料で遊ばせるべきじゃないかと思う。しかし、僕は業界人だし、それは叶わぬ理想だということも良く自分自身で分っている積りだ。だから、子供用ゲーム機無用論を唱えたりしない。その代りに、大人を対象とする、大人を熱中させるゲーム機、施設を作るべきだという論を唱えたい。それも難しいなら、業界としての動向が、少なくとも子供対象のゲーム機、施設が僕らの業界の中心であるべきではないと言いたい。それも無理なら、少なくとも目指す方向の主流は大人対象を目指して欲しいし、

その努力を払うべきではないでしょうか。僕は思うのだけれど、業界が更

より精密に、より高価に

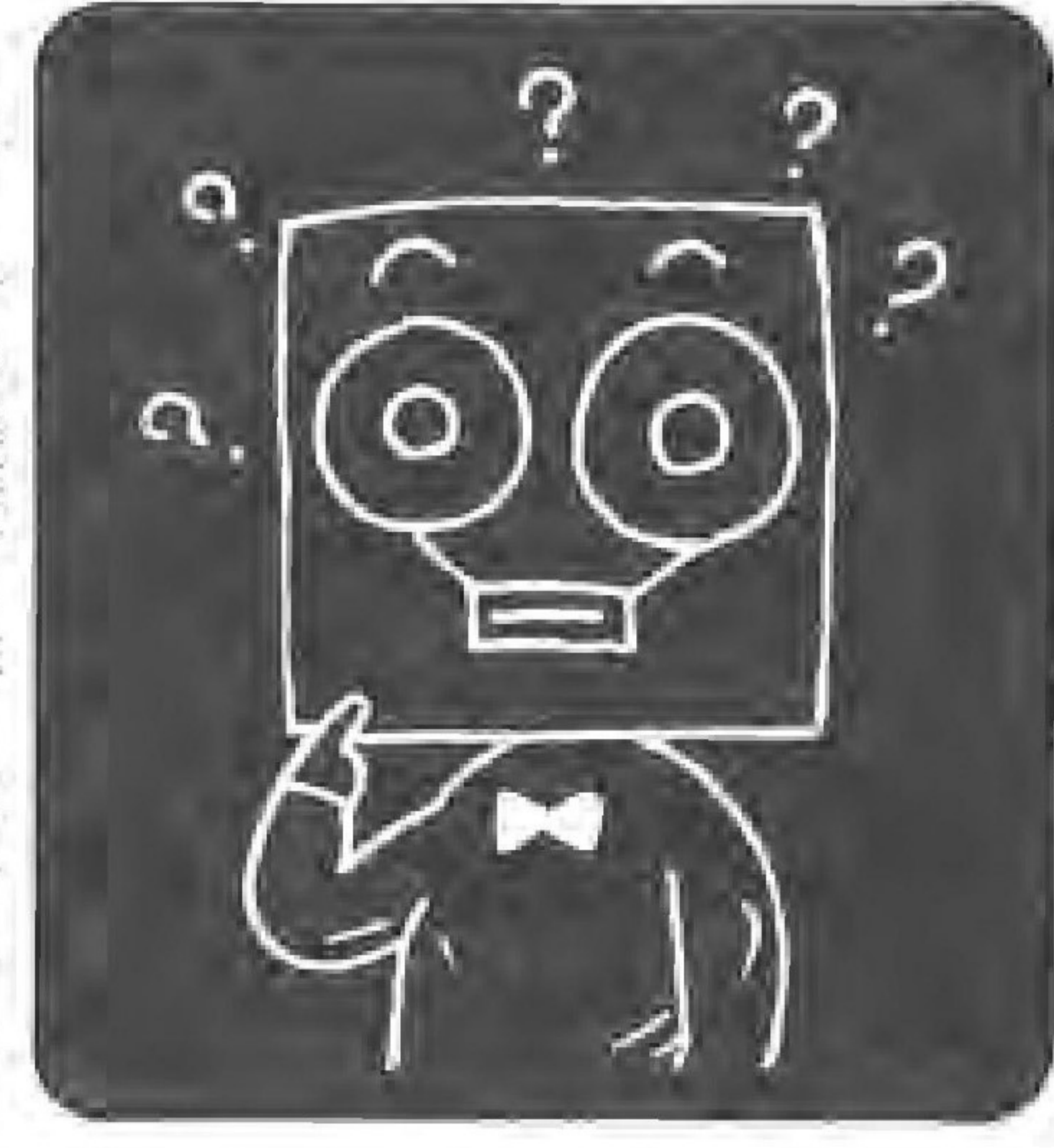

B 昔の機械は作りがおそまつだったり、研究不足のために、あるいは中古品が多かったりしたもので、機械は故障頻度が高かったと思う。オベレーターは故障すると収入が即減るので、故障に対して神経質で、故障すると素早く修理した。自分でも修理したし、メカニックを抱えるのが常識だった。そのメカニックも故障の頻度と比例して、腕の確かな人が多かったように思う。

ところが最近、機械の出来が良くなつたし、中古品は少なくなつたりしたということもあり、機械の故障は減った。こうした背景もあって、技術者も店舗数の割には相対的に減っているのではないだろうか。店は必ずしも専従のメカニックを常備しなくても、一応営業は続けていられる、という状況が出て来ている。この点は次の三点に集約されると思う。第一は、故障頻度が低下して来た(機械の精度が良くなった)。第二は、最近電子技術を導入した機械が増えて来て、これらはなまじの見よう見真似では技術が修得できない。専門知識が必要である。また、メカニックがオベレーター側にその能力がないというか、その負担を掛けても不可能であり、かつ、その不可能なオベレーターに機械を買って貰うというジレンマを克服するために、メカニックから保証する方向が顕著になって来たため、オベレーター側の必要性が

に飛躍するためにはこの方向は不可欠だし、また、この方向でなければ誤まりだとさえ思う。

弱くなった。第三に、技術者の一人もいないようなオベレーターが増えて来たこと。この、技術者の一人もいない店を、はたしてオベレーターと呼ぶべきかどうかその妥当性については別として、事実、昔では考えられないほど、技術力の弱い店が増えています。これは、現象的にはオベレーターの幅が広がって、格差が著しくなつたということなのですから、優れたオベレーターの所には、メカニックのメカニックを揃えているところもある。

こうした技術力のバラツキというか、底辺としてのオベレーターの技術力低下は、一体どのような結果に連がるのだろうか。前にも話しましたように、時代の流れは、超現代電子技術がふんだんにゲーム機の分野にて導入され、将来はその利得ゆえに、あらゆるゲーム機に半導体、集積回路が使われるようになるのは明らかです。その時点で、このまま進むならば、数多くのオベレーターが、技術的に歯が立たなくなり、メカニックになる危険性は、想像に容易です。しかもメカニックは、そうしたオベレーターに機械を売るわけですから、そのオベレーターの要請に依る態勢を備えなければなりません。メカニックの設定レベルは、量販が当然の目標ですから、ほとんど技術力のないオベレーターでさえ使用できるよう配慮します。このメカニックの保証態勢を維持することは、並大抵の苦労ではありません。大変な苦労というにとどまらず、恐しい経費増を意味しています。その出費をメカニックは、販売する機械にオンセざるを得ないという道理になります。オベレーターは、良い機械を安価にといい

18面に続きます

BLACK EMPEROR

ブラックエンペラー

遂に出た
デジタルマシンの傑作
しまった!
いやもう一度——
ホールドゲームの楽しさ

人気ある
ゲーム機
のことなら

B/R/D/E, CHANCE

バーディ・チャンス

プレイ・ルール
①ボールを定位置より、バターで軽く打つ。
②トライは9回。
③AからFのいずれかのパターンにカップイン完了すれば、景品が出る。

日本パイオニア株式会社

仙台市鉄砲町241-2 TEL.(0222) 91-6681

親しみやすいゲームマシンを誠意をこめてお届け!!



スカイホーク

SKY HAWK

16mmムービープロジェクター使用の本格的、コンパクトシミュレーター。

攻撃して来る戦闘機とそれを迎え撃つ巡洋艦の機関砲との迫撃戦を迫力ある大型スクリーンと16mmムービープロジェクターで完全にシミュレートしたゲームマシンです

急降下で突入して来る戦闘機を機関砲で撃墜すれば大音響と共に戦闘機は炸裂し海中へ墜落します

絶賛発売中!!

- 戦闘機の映像カット 17種類
- 1ゲーム当り登場戦闘機 10機 (17種類の映像カットを1ゲーム当り10カットで使用しますからゲームの度に登場戦闘機は変わります)
- ゲーム時間 1ゲーム当り62秒
- 8機以上撃墜した場合1ゲームプレイ可能
- 機関砲 反動ショック付
- ゲームOFF時のディスプレイイルミネーションパネル使用

◎主な仕様

- マシン寸法
本体プロジェクションユニット (巾×奥行×高さ) 650×1250×870mm
スクリーンユニット (巾×高さ) 1230×1800mm
- 設置面積
(巾×奥行) 1230×2200mm (プレイヤーのスペース含まず)
- 総重量
- 電源電圧
単相AC100V 50/60Hz (プロジェクターのベルト掛けかえ)
- 消費電力
ゲームON時、370W
ゲームOFF時、70W
- 使用コイン
100円硬貨(100円~300円可変式)

株式会社 **カワクス**
東大阪市稲田1414
☎06(745)3500

株式会社 総 商 豊田市枡塚西町北小群67-1 ☎0565(21)3921
(株)ユニバーサルプレイランド 栃木県小山市八幡町2-1-7 ☎0285(24)4086
(株)信越ユニバーサル 栃木県下都賀郡野木町友沼5945-50 ☎02805(5)2681

テープジュークの最高級品 ベストセラーを続ける

全国(各地区)代理店募集中申し込み先☎0七八一八六一二二二一八



テープジューク
GM53
関西ジューク株



GM53

* GM53は最高品質で故障知らず、コンパクトで高い耐久性など—すべてにわたって、オペレーターの身になって作られた完成品です。

* アンプ仕様 高さ 650mm、横幅 490mm、奥行 300mm。コインシューター、テープケース(80本収容可能)付。

* テープは現在70本。スピーカー、マイク、歌詞集など付属。

* アンプ電気関係 AC50/60Hz 100V、最高出力時110W。出力40W(20W×2ch)、使用マイク600Ω(アンプ感度1.5mV)。



お問合せは下記地区販売店まで

(順不同)

大阪地区

(株)チェスト ☎(06)323-3788
(株)ベンドジャパン ☎(06)643-3857
(株)VIP ☎(06)531-0403

神戸地区

太東物産株 ☎(078)251-6980
(有)朝日交商 ☎(078)621-7575
辻産業 ☎(078)801-4106
柳商会 ☎(078)811-1760

国国地区

(有)山忠商事 ☎(0899)25-7557

北九州地区

今井ジューク ☎(092)271-3001

今年も新製品開発中(3月新発売)

新春に放つ年頭低価格商品!!

好評発売中

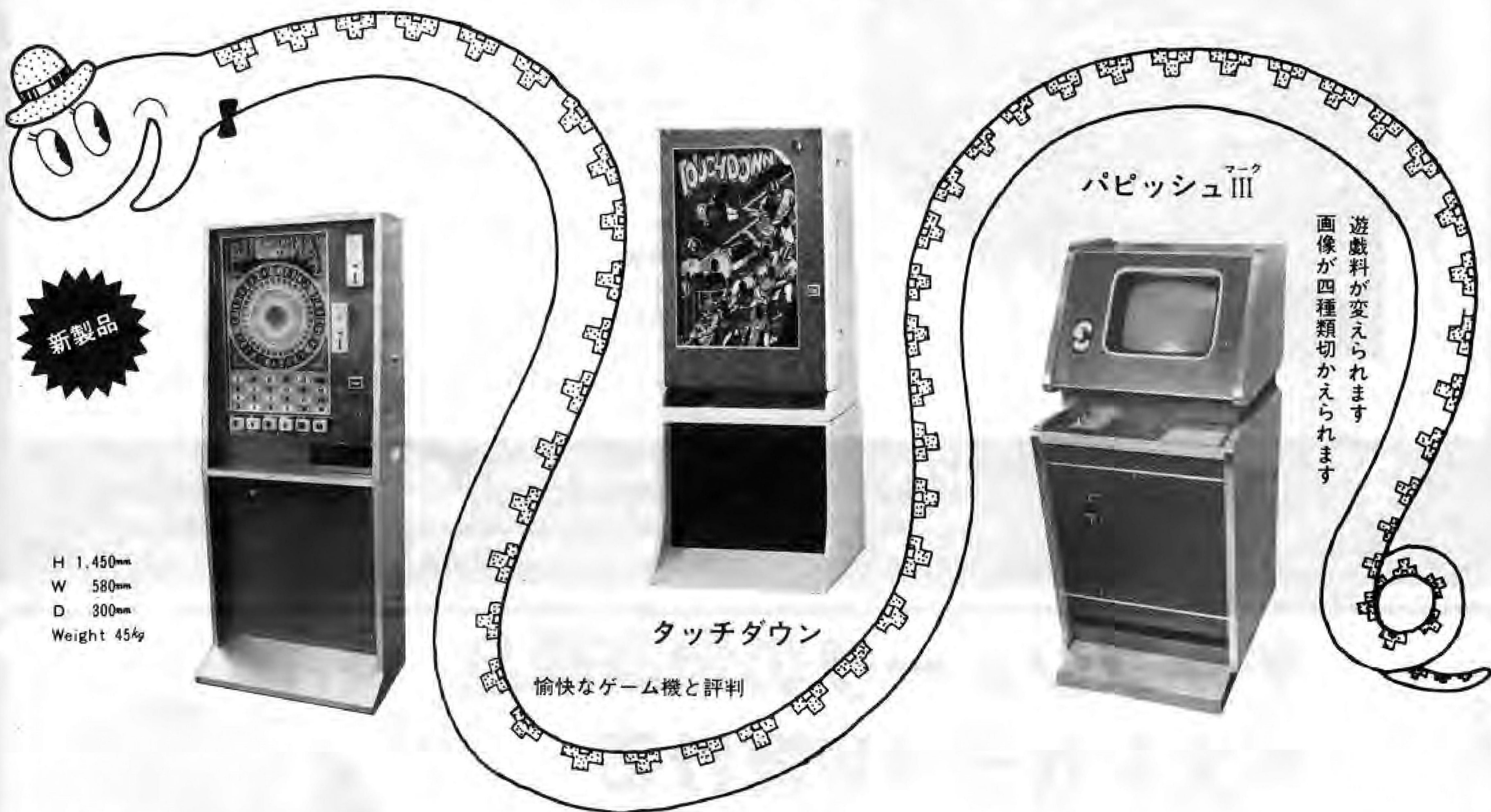

PICCADELLY CIRCUIT

ピカデリー・サーキット

特徴

- IC基盤を採用しているため故障に強い。トラブルが少なく取替えも簡単。
- 頭脳的なプレーで人気が増します。
- 故障およびアフターは即日交換できます(1ヶ月無償アフター付)。

お問合せ・ご注文は——

遊び方

- ① ターゲットランプで表示され、回転します。
- ② ランプの止った所が的中となり、その数の倍数がペイアウトされます。
- ③ 2から30まで、1箇所につき4枚までかけることができ、1ゲームで24枚までかけることができます(最高ペイアウトは120枚)。
- ④ 使用メダルのサイズは25セント(24.5mm)。2WAYで10円硬貨でも利用できます。
- ⑤ ペイアウトにはメダルが出てきます。

日本ベンディング販売

大阪府池田市八王寺1丁目1-21 TEL.(0727) 52-1980、53-2240

関東地区代理店

(株)シュアリース販売 東京都渋谷区本町6-16-2 TEL.(03) 376-4866代

A.T.E. Exhibitors List

THE 33RD

EXHIBITOR	STAND	EXHIBITOR	STAND
A.1 Stores	A.5	Barcrest Ltd.	S.2-3
Aarvak Electronics	F.28	Malcolm (Dollar) Beer Sales Ltd.	T.4
Abloy Locking Devices Ltd.	F.34	R.H. Belam Company Inc.	T.5-6
Academy Signs Limited	F.18-19	Bell-Fruit Manufacturing Co. Ltd.	H.1-7
Ace Coin Equipment Ltd.	D.8-8	Bell-Matic A/S	F.22-23
Alca Electronics Ltd.	K.1-7	Brenco Equipment Ltd.	S.1 & 10
American Foods Ltd.	F.29	Bristol Coin Equipment (Distributors) Ltd.	N.8-9
Amusement Equipment Co. Ltd.	L.1-2 & 8-10	Brunswick GmbH	G.3-6
Andries Roberts Automatic	F.30-31	Bryans Works	F.1
Appliance Components Ltd.	E.5	C.B. Amusements Ltd.	S.7-8
Ardac Inc.	F.33	C & F Enterprises Ltd.	X.21-13
Aristocrat Automatics (Sales) Ltd.	P.5-8	C.R. Vending & Electronics Ltd.	V.28-29
Ark Sales (Toys) Ltd.	E.1	C.T. Leisure (Leicester) Ltd.	X.3-4
Associated Leisure Sales Ltd.	B.1-10	The Cherry Group	D.1a
Atari Incorporated	W.3	Chicago Automatic Supply Group	W.10
AutoAir Structures	P.C.	Cobirch Vending Ltd.	V.18-19
Automatic Fruit Designs	F.2	Coin Controls Ltd.	W.11
Automatic Machine Service	P.C.		

Coin Operated Parts Services Ltd.	Q.3-6	M. Kesner Ltd.	F.8-9
Competition Industries	D.5-6	W. Lancaster & Co. Ltd.	N.1-3
W.S. Cowell Ltd.	V.1-2	Landscape Entertainments Ltd.	P.C. L
Alfred Crompton Ltd.	M.1-3 & 8-10	Laren For Music	M.5
Direct Machine Distributors Ltd.	U.1-10	W. Lennard (Leather Goods) Ltd.	F.20-21
Direct Supplies Co.	V.23	Lewis Bros. (Manchester) Ltd.	X.13-16
E.F.S. Automatics Ltd.	V.8	London Coin Machines Ltd.	C.1-12
F.P. (Imports) Ltd.	V.5-7	Low Automatics	W.9
Fort Knox Floor Safes	V.16	Lyngard Automatics (MFG) Ltd.	E.3-4
Funbag Inflatables Ltd.	P.C.	Mailing & Mechanisation Ltd.	V.25
G.B. Cutlery Co. Ltd.	V.3-5	Major Matics Ltd.	F.14-17
Gemini Manufacturing Co. Ltd.	A.8-9	Marion Electronics Ltd.	W.8
Glendearg Research Ltd.	S.4	Mar-Matic Sales Ltd.	01-2 & 9-10
Glenvil Group	F.35	Mayfield Diamond Electronics Ltd.	D.1-3
Hazel Grove Music Co. Ltd.	T.7-8	Maygay Machines Ltd.	A.6-7
Hustler Pool Tables Ltd.	V.30	James H. Mellors Sounds	X.7-8
Hutchinson & Gilroy Importers Ltd.	F.32	J. Mirgaux (J.M. Kiddie Rides)	X.7-8
I.C.C. Machines Ltd.	N.10	R.G. Mitchell Ltd.	P.C.
Imagine Transfers Ltd.	X.24	Model Racing S.A.S.	P.C.
Instone & Ashby Ltd.	F.8-7	Modern Products (Lindsey) Ltd.	P.C.
Italiana Biliardi of Naples	X.19-20	Morecambe Coin Equipment Ltd.	W.5
J & F Sales Ltd.	V.24	Mullermechs Ltd.	X.6
J.P.M. (Automatic Machines) Ltd.	Q.1-2 & 7-8	Music Hire Group Ltd.	G.1-3 & 7-9
J.S.K. Electronics Ltd.	E.2	National Rejectors (UK) Ltd.	T.3
Jamieson Automatics Ltd.	V.12-14	Nixsales Ltd.	0.7-8
Dennis Jezzard (Coinmatics) Ltd.	D.9-10	W.H. & A. Nutting Ltd.	L.3-7
Jubilee Products	E.9-11	Omser Ltd.	S.5-6
Kando Floss Sales	V.17	Original Kart della Prato Bianco	P.C.
		Henry A. Perks (Sales)	P.3-4
		R & N Phillips	F.10
		Rene Pierre S.A.	M.6-7
		Playmatic S.A.	F.25-26
		Playsafe	P.C.
		Pleasure & Leisure Inflatables Ltd.	P.C.
		Portobello Printers Ltd.	F.5
		R & A Developments	P.C.
		Reverchen S.A.	P.C.
		Rhein Automaten Ltd.	T.1-2 & 9-10
		Robinson Partners (London) Ltd.	0.3
		Ruffler & Deith Ltd.	Stage & W.6-7
		S.D.C. Organisation	P.C.
		Ron Saint of Romford	W.1-2
		Samson Novelty Co. Ltd.	0.4
		Sarmtem Ltd. & Wizard Electrician Mfg. Ltd.	W.4
		I. Schwartz & Son Ltd.	A.1-4
		Morris Shefras & Sons Ltd.	J.1-8
		Philip Shefras (Sales) Ltd.	P.1-4
		Sherwood Coin Sales Ltd.	X.5 & 18
		R.L. Smith (Fibreglass)	P.C.
		Standard Coin Counting Co. Ltd.	M.4
		Stannite Automatics Ltd.	F.11-13
		Streets Automatic Machine Co. Ltd.	D.3-5
		Subelectro Ltd.	V.20-22
		Taito Corporation	E.8-9
		Thomas Automatic Co. Ltd.	R.1-10
		Edward Thompson Group	X.9-12
		Tim Tod Abergavenny Ltd.	F.24
		T. Tinsley & Son Ltd.	X.1-2
		U.S. Billiards	V.9-11
		Variety Markets Ltd.	F.27
		N.G. Wallis	P.C.
		W.S.G. Operating Co. Ltd.	D.1b
		Wamster International Ltd.	P.C.
		Whittaker Bros. (Amusement Rides) Ltd.	N.4-7
		William Perks & Sons Ltd.	P.C.
		The World's Fair Ltd.	Dressing Room
		Zamperla Antonio	X.25

Alexandra Palace, London A.T.E. Exhibition Hall

January 25-27

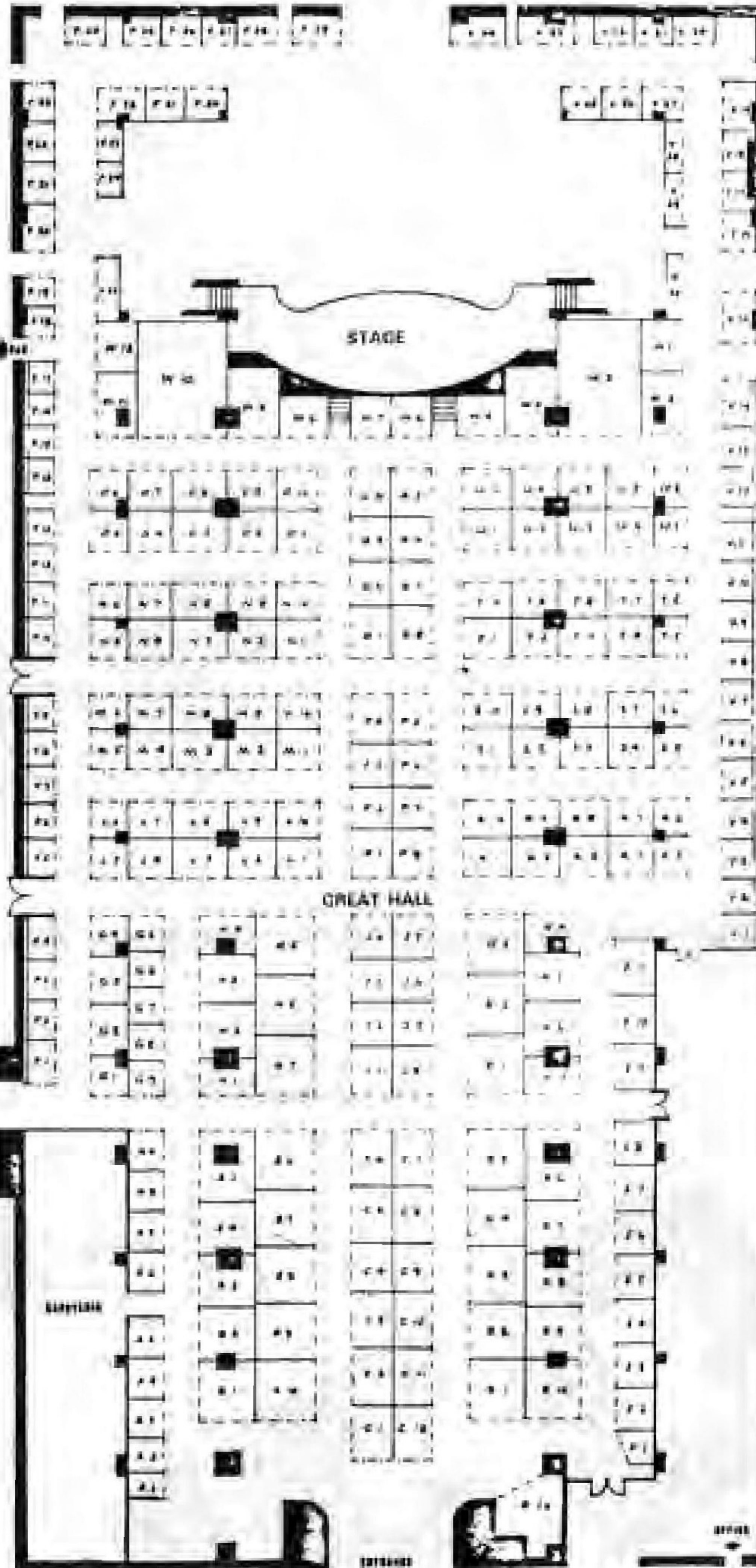
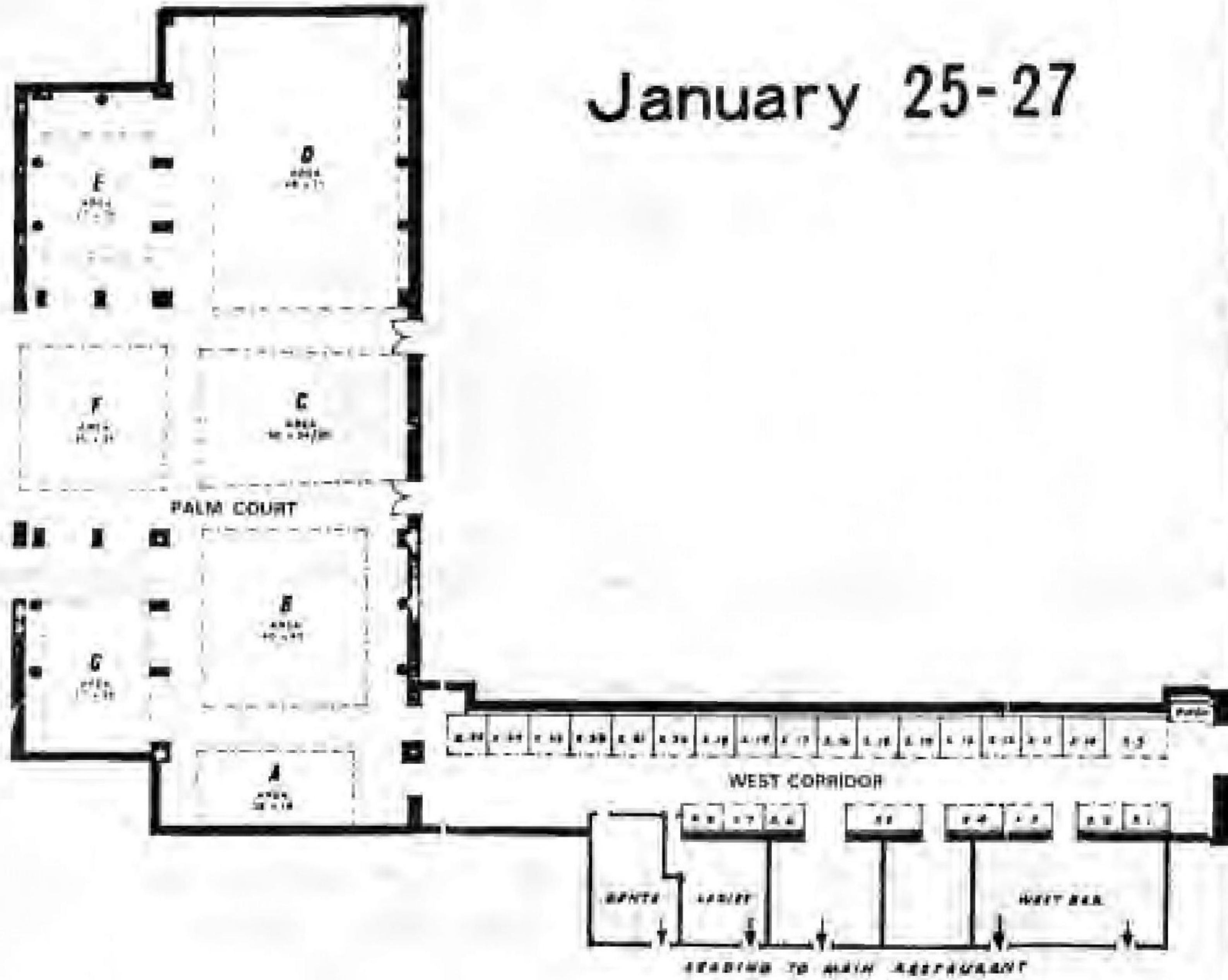

バリー社製品の パーツならMAXへ

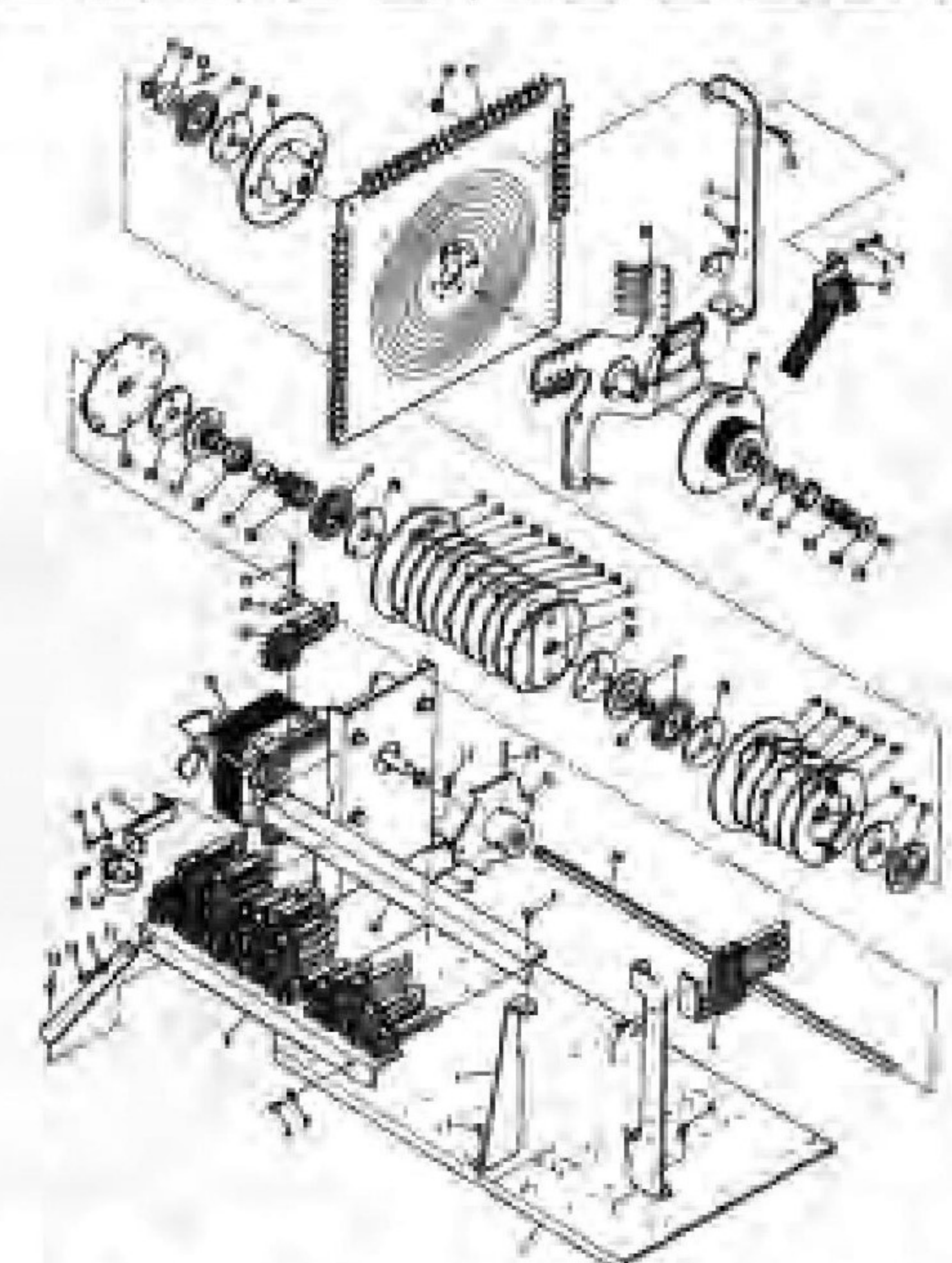
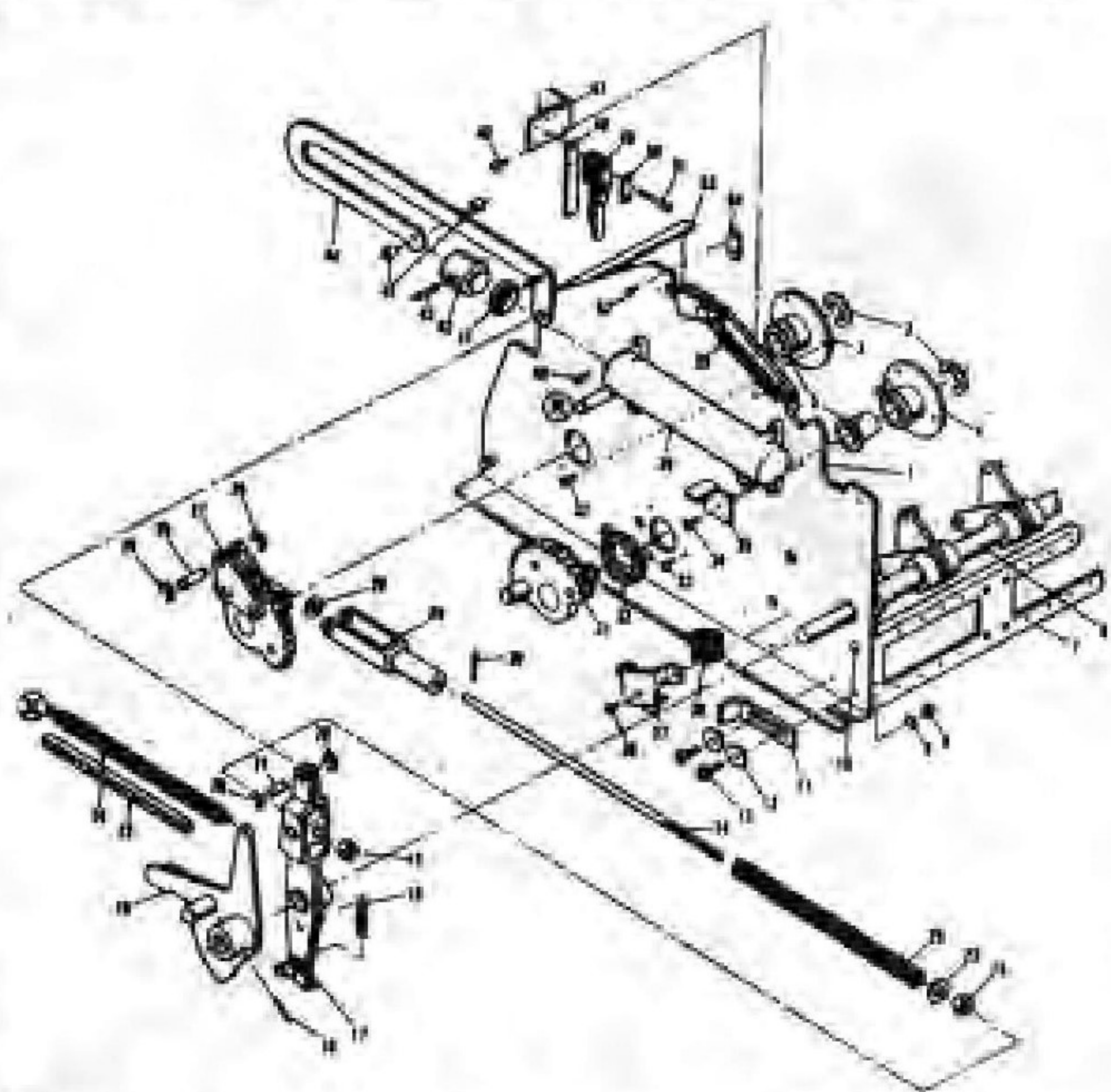

本社カウンター販売システムもご利用ください。

当社は日本で唯一のバリー
純製パーツの指定販売会社です。

スロット・ビンゴ・フリッパーの販売も行っております。
ご利用ください

Bally
Parts Shop

マックス・ブラザーズ

〒544 大阪市生野区巽北2丁目5番31号 TEL. 06(752)4775(代)

★パーツカタログ・プライスリスト等は当社までご請求下さい

国際化したアミューズメントニュース

海外の話題

133社出展で国際色も

日本からはタイトーが独自出展

ATE

恒例のATE(アミューズメント・トレード・エグジビション、通称ロンドンショー)の開催を間近にひかえて、英国の業界紙「コインズロット」のデビッド・スターク氏は、今年の第三十三回ATEショーがAMOA、Aショーと同じ登録制を採用した、など次のように伝えている。



あるショーにしたい、との間、外国勢(とくに米国の業者)は、ATEが出展社は百三十三社で、地元業者だけを優遇する、と不満を言っている。この一、二年(それは少なからず当て

ている)が、結局は一定の割合で今年も落着いた。百三十三社のうち外国勢には、米国のアタリ社(初出展)、アーダック社、ベラム社、西独のプランズウィック社、スペインのブレイマティック社、日本のタイトー社など見受けられる(出展リスト参照)。ところで、米国のパリー社は当初かなり大きな小間を予約していたのだが、結局キャンセルしてしまった。これは英国に十万台のロットマシンを販売することに遅れをとったからだろう、と言われている。

ついにシカゴコインも

スターン・エレクトロ社に買収

日本でも名の知られている米国のフリッパーメーカー、シカゴコイン(略称CC)社の親会社はシカゴダイナミック(略称CDI)社であるが、このCDI社が昨年十二月十三日に競売に付されることになり、さる銀行に預けられていたが、このほどスターン・エレクトロ社がこれを買

取った会社ではあるが、経営に当たっているスターン親子はいずれも過去においてウイリアムズ社の共同経営者であったり重

役であったり、ウイリアムズ社での経歴は古い。他方CDI社は、ほぼ四十八年前に設立された会社ではあるが、セントラル、ナショナル、バンクに見切られるなど、パツトシない。

活発なAMOA活動

AMOA(アミューズメント・アンド・ミュージック・オペレーターズ

ジック・オペレーターズ・オブ・アメリカ、本部シカゴ、ギャレット会長)では従来から、米全国各地で開く「現地セミナー」なるものを開催しているが、今年はコロラドデンバーのヒルトン・エアポードにて、四月十一日から二日間、第五回現地セミナーを開くことになった。



卓上TVゲーム機

これはコンパクトなTVゲーム機で、メーカーは米国のコンピュータ・キネティック社。一見、中型卓上電算機ふうだが、左横にコインシューターのある立派なゲーム機だ。これは同社から当編集部へ案内から紹介

メダルゲーム場運営基準による強磁性体適合品

ステンレスメダル

★規格も±%0ミリ以内と高精度、滑り、積重ね、カッティング性能も抜群

★指定マーク製作 ★1000枚より地方発送

株式会社 東葉興業 千早東八千代市八千代台西4-7-10 TEL.0474-83-3401

オペレーターを中心としたAMOAだけに今年も活発な活動ぶりであるが、今回はマネージャーやオーナーむけの内容になる、とのことである。

新年にむけてはなつニューヒットマシン群!!

サーカス

電気を使わないので設置、管理がラクですそのうえ売上げはバツグン!!



サッカー

パネルもキャビネもスッキリ、クッキリ抜群の人気でしかもお求めやすい価格



サイボーグ5

単勝式で予想を当てよう!! 最低配当5枚でボーナスつき、2WAY



ミニサウンド



高性能でコンパクト便利で使いやすいどこにでも置ける

待望の

第2弾!!

サイズ(本体) H 530% W 330% D 240%

ワイアレス装置

特長

- 電源を入れるだけで瞬間調音する水晶制御方式をはじめIC、FETセラミックフィルター、発光ダイオードバリキャップなどをふんだんに採用した高性能ワイアレスチューナーです。(面倒な同調操作が全くありません)
- 既設のアンプに接続してワイアレス放送のできるチューナーです。
- 高周波利得調整器(RF、GAIN)がついているので外音雑音を拾わず明確な音を拡声します。
- 調整を一度すれば、あとは本体をさわらなくてもどなたにも御使用いただけます。
- マイクはホンWM-146シリーズ使用

リース用

大好評カラオケ

付属用

このほか●バイキング●リバティベル●パワーチューリップなど好評発売中!!

大和物産(株) 中部センター

大阪府吹田市垂水町3-29-2 チサン第5江坂ビル

〒564 ☎(06) 385-1815

名古屋市北区辻本通1-10 シンワビル

〒462 ☎(052) 914-1728

テニスと破壊のTVゲーム

無数の星を消してゆくクリーンスイーパー

タイトー

TVゲームの新製品「ウォール・ブレイク」と「クリーン・スイーパー」の二機種が、(株)タイトー(本社||東京都千代田区平河町二一五二三、電話二六四一八六一、M・コーガン社長)から発売された。

「ウォール・ブレイク」は二人用で、相手の壁をこわし、ボールを通過させるゲーム。

画面両側のブロック壁の前に、それぞれパドルがあり、ツマミを操作してパドルを上下に動かして、ボールを打ち合う。ボールをうまく受けないと、ボールはブロックにあたり、そのブロックが消える。ブロックの消えていく所をボールが通過すると、ゲームオーバーとなる。



ウォール・ブレイク

今までのテニスゲームに壁をこわす楽しさをプラスした、ユニークなゲーム機。一プレイ百円で定価二十七万円。

「クリーンスイーパー」は、一人でも二人でも遊べ、まずコントロールパネル上のボタンで一人で遊ぶか二人かを選ぶ。



クリーンスイーパー

二人の場合は、画面左側に壁ができ、右側のパドルを操作し、遊び方は同じ。

バラエティに富んだゲーム内容で、より充実したゲームが楽しめる。定価二十七万円。

また画面中央にあらわされた白い四角形をボールが通過すると、防壁がでなくなり、ボールをはえかえし高得点につながるが、画面上下の白いマスでボールが通過すると消えてしまふ。ボールを三回受けついでいき、むずかしくなる。そこなうとゲームオーバーになる。

二ユーを編集部へ各種催し、事務所移転など、広く知らせる必要のあるニュースは一刻も早く本紙編集部まで!!

セガ社

ブラック・ジャックに1人用 CPUフリッパーも次々と発表

好評を博している五人用の「セガ・ブラック・ジャック」に、小型化された一人用が(株)セガ・エンタープライゼス(本社||東京都大田区羽田一三二一、電話二七四二一三二一、D・ローゼン社長)から発売された。また同社自慢のマイクプロセッサ・フリッパーの新製品「ビッグ・トゥゲザー」と「ノスタルジア」も発売となった。

赤や緑の独特の光を放つレジタル方式が魅力の



セガ・ブラック・ジャック



セガ・ビッグ・トゥゲザー

「ブラック・ジャック」のままで、完全にコンパクト化した一人用は、スペースをとらないので、五人用の設置が無理だったロケーションにもびつたり。

遊び方はトランプのブラック・ジャックと同じで、カードの合計が二十以下で、しかも親の数より大きい時、メダル投入枚数の二倍が払い戻される。ペイアウト率は五人用と同じで、定価七十五万円。



セガ・ノスタルジア

ム終了時に、この数字とプレイフィールド左下付近にある数字とが一致すると、再ゲームできる。ボーナスやスペシャルも多く、定価五十九万円。

「セガ・ノスタルジア」は二人用CPUフリッパーで、二人用にマイクプロセッサを採用した初めての画期的製品。このフリッパーの大きな特徴は、プレイフィールド中央の汽車の車輪で、車輪の間をボールが通り抜けると「ポーツ」と汽笛が鳴り、車輪が回転を始め、それぞれ点灯しているボーナス得点が入る。車輪が回転中にボールが車輪にあたると、変った方向にボールがとび回る。このユニークなアイデアは人目を引き、人気を呼びそう。一プレイ五十円で定価六十五万円。

▽マーク表示を厳守しよう

電気乗物、電気遊戯盤は電気用品取締法の甲種電気用品として、同法第18条、第23条により必ず型式認可(▽マーク)を受け、同法第25条の省令で定められた方式により表示しなければなりません。正しい電気用品取扱いのため同法を厳守しましょう。詳しくは全日本遊園協会(JAA)までお問合せ下さい。

JAA 会 員 アミューズメント通信社

バーリーサービス株式会社

大阪事務所 大阪市南区南綿屋町23-1 TEL. (06) 213-5255代
東京事務所 東京都港区東麻布1-27 TEL. (03) 582-0857代



NEW MACHINE

ミスティック・ゲイト

ニューマシン 近日発売予定



ブル・マーケット

BULL MARKET



MYSTIC GATE



AND PARTS

バーリー製品各種パーツ

高性能の ピカデリーサーカスシリーズ!!

●全国のオペレーターが注目しているICマシンの“レジャック”

☆ジャンプスキー(Bタイプ)

☆デイトナ200 (Bタイプ)

☆ピエロ(Aタイプ)

☆ピカデリーサーカス (Aタイプ)



※ボーナスゲーム!! 記念メダル(写真実物大)がペイアウトされます。

◎仕様(共通仕様)		型番
全高	1,450mm	型91-8953
全幅	580mm	型91-9774
奥行	300mm	型91-11085
重量	45kg	型91-11721
使用電力	75W	型91-14129

◎特徴

1. 10円硬貨又はメダル1枚で1ゲーム(コインシュート2個付)
2. ターゲットの選定と投入数で頭脳的なプレー(人気特種)
3. マシン心臓部はトラブルが少なく取替簡単なIC装置
4. 軽快な電子音付、10円20円切替装置付
5. ペイアウト(当り払い出し)はコントロールボリューム(10→10)でワンタッチ調整可
6. (B)タイプはメダルペイアウトの他に記念メダルペイアウト



レジャック株式会社
 DEVELOPER OF AMUSEMENT
WHOLESALE OF MACHINERY FOR AMUSEMENT

本社/大阪市淀川区西中島5丁目11番10号(新大阪丸善ビル9F)

TEL. (06) 305-1331 (代表)

希望の島

有田 佐市

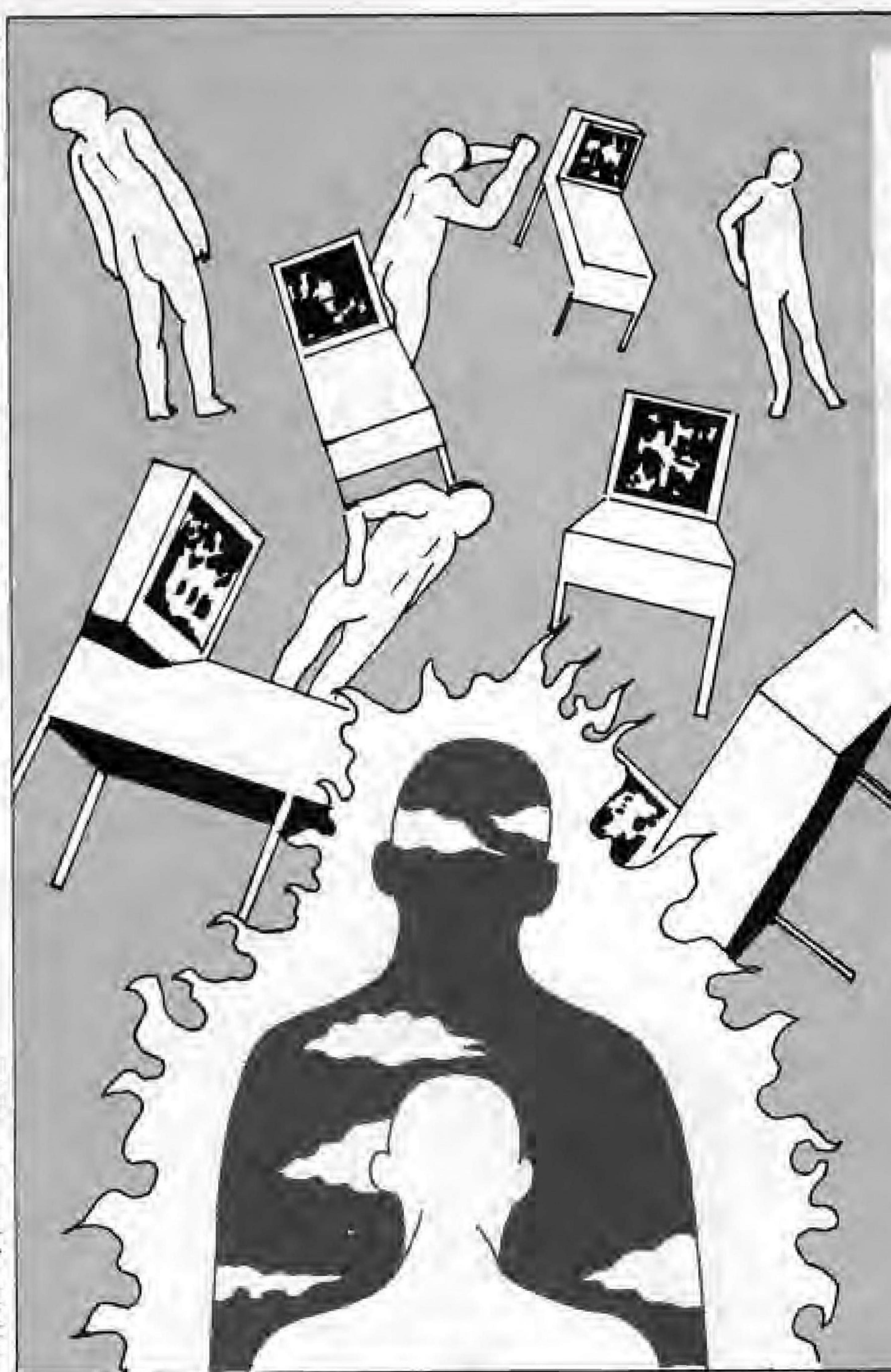

からだ。他の今まで宇宙に存在していたものが、いつでも、タイムマシンによって、仮初の形で再現出来るという意味では、存在していたともいえよう。

巨人軍は永遠不滅ではなかったが、宇宙新世紀人たちは永遠に不滅な不死の人であった。

二人の人が、同時に、一人の人に变身すること望む場合には、そうすることも出来た。

これは、三人の時でも、四人の場合でも、もっと人数が多いケースにおいても同様であった。

宇宙新世紀人は、ただ一人の宇宙新世紀人に合体してしまうことさえあった。

宇宙新世紀人オメガが或る日、千九百七十七年一月五日、大阪、梅田のゲームセンターに来たいとおもうと、おもうだけで、彼は、その日のその時のその場所でゲームセンターにいる人に变身をしようとした。

今、あなたに、宇宙新世紀人が、变身をしたり合体をしていることは充分にありうるのだ。

彼らは速かに、何のシヨックも与えずに、スムーズに变身或いは合体をしてしまふ、出て行くのも同じように、微風より

るのだ。

オメガは今

宇宙新世紀人オメガは、今、ゲームセンターでフリッパーをやっている、若い男性に合体した。

オメガだけではなくて、平等に、全ての宇宙新世紀人は、Z能力をもって

Z能力は、ごく簡単にいえば、どんなことでも出来る能力(宇宙新世紀人の掟の範囲内においてではあるが)である。

ESP、PK、TTをあわせたものよりも遥かに大きな能力だ。

オメガには、合体の間、この若い男性のすべてが分る。

二十四歳、高橋秀夫、住所は河内、勤務先は二井物産、給与は十六万二千円、持金は二万八千三百二十円、今どうしてここにいるか、これからどういう予定であるか。

或いは、今どういう情緒がはたらいているか、どんな感情の状態か、オメガは高橋秀夫であり、高橋秀夫も現在の瞬間においては、殆んどオメガであったから、両者の間には、ずれはなかった。

高橋秀夫は、この日、朝からついていた。

待たずにバスに乗れ、私鉄、地下鉄の乗り換えもスムーズに行き、フリッパーでは、今まで出したことがないような、高得点を出し続け、

「こいつは春から縁起がいいぞ」と、つい小さな声で呟いていた。

(つづく)

ここに宇宙新世紀が始まった。宇宙新世紀に蘇った人たちは、新年の日の出をみようと、みようと想像していた通りに、荘厳で雄大な初日の出をみる事が出来た。

人々は期せずして、一斉に、大きな喊声をあげた。「や、た、やったぞ」「遂にやりとげた」「よかった、本当によかったなあ」

涙が頬を伝うのを拭おうともせず、互に、肩を叩きあい、互に肩を抱きあった。人々の感動は強かったのである。

マルクス、エンゲルスが《共産党宣言》を發してから、現実に、真の平等が実現するまでには、当初、人類が、予想して

い年月と、遥かに多大な目も眩むばかりの犠牲が必要であったのだ。辛うじてその日暮しを送っていた頃、人々はみな平等に貧しかった。貧しいという点において人はみな平等であった時をもった。

余剰生産物が生じてくると、それが生じた日から人々の間に不平等が同時に生じたのである。豊かな生活における人の平等は、幾度となく、絵空事であり、不可能事であると断定されかねぬほど、人類はその知能の活動分野において、大きな欠落部分を常時保持し続けてきた。或いは常時保持するよう強いられてきたというのがより適切であろうか。この問題については、今にして想えば所謂、右も左も、また

たのだ。原始共産制社会というものが、本来にあったとすれば、その後、再び、真の意味における平等が実現したのは、この宇宙新世紀において、これが始めてなされたのである。それは、世界同時革命ではなくて、宇宙の人々すべての手による、宇宙同時革命という型をとった。

人々が欲しいものを、他の人と競争をしなくても、いつでも、どこにおいても、自由に、自分が欲するだけの量、入手出来るようになった。

新世紀では

宇宙新世紀がはじまった社会においては、殆んど全てのものが想像を絶するほど大きく変化して

WONDER 36

ワンダー36

新機種登場

- ICタイプ
- メカタイプ

オールメカの値打ちあるワンダー36に続き、新たにIC基盤タイプができました。ICタイプ、メカタイプのいずれか

お客さまのお好みでお選び下さい。

人気あるデザインとすぐれた機械で口ケで高収益が実証されています。

- 機械仕様
- 高さ 1,400mm
 - 奥行 396mm
 - 横幅 622mm
 - 重さ 40kg
- 10円玉とメダルの2WAY
 - 最高36枚をペアウトします。



東宝商事株式会社

〒534 大阪市都島区都島本通4-24-10
TEL. (06) 924-2000~1 (代)



TV 21 ブラックジャック プラス ボーナスイ

こいつはすごい4000枚 最高ペイアウト

ボーナスカードは
5倍から200倍まで
いろいろあるんだよ

AAA

③ 1枚目のカードを見て
(ブラックジャック21)か
ボーナスゲームかどちらかを
狙うんだよ。「A」が出たら君なら
どうする?

① メダルは最高20枚
まで投入できる。

④ **BONUS**
ボーナスを狙うときめたら
このボタンを押す。
たとえ「AAA」を
狙ったら……

② **START**
メダルを投入したらこの
ボタンでスタート。1枚目のカード
が動く。

⑤ **HIT**
「もっとカードがほしい
このボタンを……(6枚までカードが動く)
「A」のつぎに「J」がきちゃった。しかも
21を打てば良かったと
思ってもおとの罠!!

⑦ 親のカードがニコに南く。
あなたとどちらがニコに近いか。
ボーナスゲームを送んだときは、親の
カードは関係ありません。

⑥ **STAND**
こぼれよし!! 勝負と
思ったらこのボタンを。



〒102 東京都千代田区平河町1-4-3 平河町伏見ビル
☎03(230)0671(代表)

●代理店募集(全国各地区)

新製品 オーケストラ

JSシリーズ曲目リスト(80曲)

記号	1チャンネル	2チャンネル	3チャンネル	4チャンネル
JS2001	酒は涙か濃情が	魂 舞の宿 主	奇 妻 恋 道 中	アソコ地は恋の花
JS2002	赤城の子守唄	悲 しい 酒	妻	空 祈りたくないの
JS2003	無法松の一生	リンゴ屋 分 夜	空	思 念 一代々
JS2004	湯の町エレジー	目 撃 無 い 千 鳥	あ ん な の 宿	思 念 一代々
JS2005	再	全 権 は 淋 し い 人 だ	カ ス ア ブ ヲ	黒 の 舟 歌
JS2006	君 恋 し	誰 より も 君 を 愛 す	有 楽 町 で 逢 い ま し ょ う	キ ッ ド で 傳 言 を 聞 き が い だ
JS2007	東京ナイトクラブ	生	い つ で も 夢 を	お ま え に
JS2008	再	再	再	再
JS2009	再	再	再	再
JS2010	再	再	再	再



JATRE 1300 登場

カラオケならジャトレ
決定版 録音がカセット式に

業界随一を自負 (ステレオ伴奏テープ)
ジャトレ・ミュージックパック
320曲 (昭和52年度中に
600曲 完成予定)

- 素人でも歌えるキーに編曲(当社特製)
 - 平均10~22人のフルバンド演奏はプロも大満足
 - コロムビア、ビクター、アポロン、ユピテル等超一流メーカーが当社のために責任制作
- JYシリーズ200曲**
(歌謡曲、ナツメロ、フォーク、軍歌)
- JSシリーズ80曲**
(当社自慢のシリーズ、湯の町エレジー、有楽町で逢いましょう、レコード各社専属楽曲をガッチリカバー)

標準セット価格
Aタイプ(280曲) ¥450,000.-
Bタイプ(200曲) ¥396,000.-



付属品

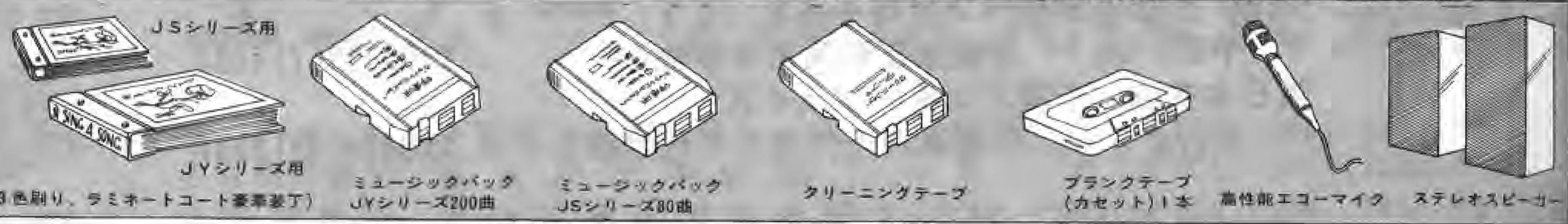

高収益を約束する

人気マシン勢揃い

バイキングの遊び方

- ★10円玉を投入口から入れ、回転する宇宙ステーションにうまくドッキングさせると、10円玉はステップポイントに静止します。
- ★次に右のボタンを押すと、10円玉はステップポイントから打ち出され、宇宙空間を着陸へと飛行します。
- ★10円玉が火星の当り地点に着陸すると電子チャイムが鳴り景色が打ち出されます。
- ★押しボタンを押し放しにしても、ステップポイントのソレノイドが故障しないように、保護タイマー装置付です。
- ★宇宙ステーションの回転は、三枚重ね一体回転構造ですから、回転板の摩耗、10円玉のかみつき等が起りません。
- ★スクリーン基板は特殊鋼板を使用していますので直射日光による画面のそり、ゆがみが生じません。また、静電気をセーブします。
- ★当り確立は天釘、底釘により調節できます。

バイキング・ゲーム

好評 新発売

〈仕様〉

H1350mm×W600mm×D410mm
 AC100V50/60HZ(電源コード長4.5m)
 使用電力 23W~35W(最大時)
 重量 約30kg
 金庫(別鍵)10円玉3000枚
 通商省準 型式認可済



コンパクトな小型TVタイプ!!
 英国コインコントロールズ社製
 最高級フリッパー採用!!



LITTLE BOY

王者の貫録!!



SUPER HI-POINT

ベストセラーをつづける高品質マシン!!

ユーフォー



UFO



株式会社

ベンドジャパン

本社 〒556 大阪市浪速区水崎町18番地 TEL. 06(643)3857 (大代表)

沖縄支店 沖縄ベンドジャパン

〒901-22 沖縄県宜野湾市字伊佐44

☎09889(7)4631

東日本支店 千葉エンタープライズ

〒276

千葉県八千代市八千代台西5-1-4 ☎0474(85)3237

ユニバーサルファミリー



大小の遊びを
メダルに
息の長い遊びです。

BIG & SMALL



SUPER STAR

華麗なる
ゲームの
競馬ゲーム

リズムと
組合せの
おもしろさ



NEW
KENTUCKY DERBY



人気ある
潜水艦ゲーム

SONER ATTACK



月面に
着地する
ゲーム。
チャンスも
2回。

COIN
ROCKET

最高得点
ゲームの
最高得点が
自動的に
表示されます

近日
発売
予定



ハンディなしの
真剣勝負!!
SCRATCH



ORIENTEERING

子供の
世界に!!
メダルで
再ゲーム
マイク
ロプロセ
ッサー
使用の
フリッ
パー



MINI-ROULETTE



DOUBLE OR NOTHING

2WAYで
右か左か

あなたも
ラブ
チャンスを!!



PUNCH DE DATE



4 IN LINE

ビンゴの
組合せで
パチンコを



STAKES RACE

月面に
着地する
ゲーム。
チャンスも
2回。
入賞球と
タイマー
の競馬
パチンコ。



UNI 1500

1000円
500円
100円
の
すべてを
両替



UNI 1000

1000円札を100円玉に



UNI 100

2-12枚まで
スライド
SWで枚数
調節。

ユニバーサル販売株式会社



東京本社
名古屋営業所
大阪営業所
信越地区

東京都台東区上野5-11-1 植松ビル
名古屋市中区錦1-8-1
大阪府吹田市南金田2-12-35
(株)ガルフ 新潟県上越市大字藤巻865-1

TEL (03) 833-9581
TEL (052) 232-1167
TEL (06) 385-6800
TEL (0255) 24-4031

本紙定期購読ご案内

毎月1日・15日発行

めざましいゲームマシン業界の全国版
ニュースを、月2回確実にお届けする
唯一の新聞 **ゲームマシン**

年間購読料(送料共).....7,200円

お申込みは郵便振替かまたは現金書留で。

ただ今、有料読者の方に美装綴表紙進呈中



(指定の振替用紙ご使用の場合、振替送料は当社が負担します。)

お問い合わせは——

アミューズメント通信社 ☎(06) 314-0309

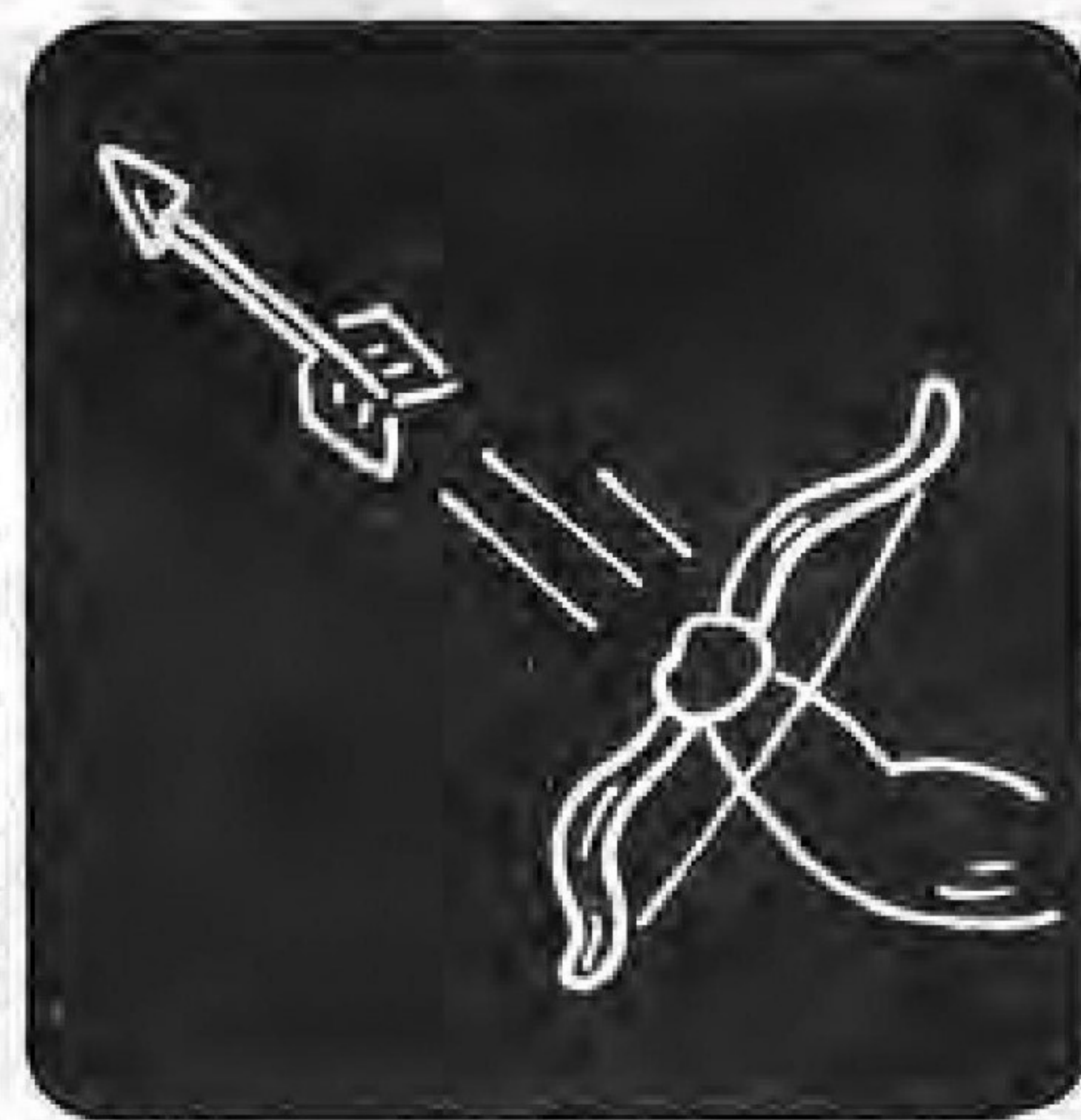

冒険、挑戦、実験、発展

希望を絶えず持っています。しかし、今まで見て来たように、こういう事態の到来となれば、機械が安くなる希望は、残念ながら見込めない。僕はそう悲観する。メーカーさんに対する希望でもちよつと述べましたが、これはオペレーターの切実な問題です。機械は安く欲しい、故障は直せないということとこれは矛盾なのです。

B 大きく分別してオペレーターの方々に目指していただきたい事柄は、こういつた点です。単なる僕の一人勝点で叱責を受けるやも知れませんがね。
A ええ。でもそれはBさんの個人的な希望論ですし、単なる産業界論ですから、益がある点だけを参考にするので構わないのではなからぬ。それに、いずれ業界

また、今、Bさんが言い残された点ですが、今は私たちの業界にとって、優秀な人材を確保する良いチャンスです。長期的な不況下で、失業率が高い。営業、技術の双方の面で、新卒者を獲得するよ

う今年は心掛けたいものです。先ほどのメカニックの問題も、電子工学系の新卒者を採用することで、オペレーターの方々はずいぶん楽になるはず。今はその時期です。新しい営業の形態についても、従来の固定観念にとらわれず、柔軟に物事を判断できる若手の新人をどんどん導入することで、新たな針路が萌芽するかも知れない。そう期待したい。
B いずれにしても、経済的基盤はある程度安定した状態になつたわけですので、今年はその新に質的に転換、発展させる年にしてゆきたいものです。必ずややれるはず。目先の利益に惑わされず、長期的な展望をもって、地道な努力を積み重ねることによって、僕らの業界は将来もバラ色に輝く、そう確信する。
A そうですね、今年をせひその成功の年となるよう努力したいものです。ね。
この項了。以下つづく

としての課題は、もしメダルゲームが、現状で大衆の消費需要動向とズレているとすれば、更にそれを修正する必要はあるうし、メダルゲーム以外の別な方向で、新たな需要を喚起する方法があればそれを模索したい、こういう観点は全く正しいわけでしょう。その場としては、好立地のショッピングセンターやスーパーが今、私たちに提供されようとしているわけですから。大いに冒険し、挑戦し、実験してみるチャンスではあります。

盤はある程度安定した状態になつたわけですので、今年はその新に質的に転換、発展させる年にしてゆきたいものです。必ずややれるはず。目先の利益に惑わされず、長期的な展望をもって、地道な努力を積み重ねることによって、僕らの業界は将来もバラ色に輝く、そう確信する。
A そうですね、今年をせひその成功の年となるよう努力したいものです。ね。
この項了。以下つづく

ボナンザはゲームマシン界に絶えず新風を送りこんでいます。

コインセレクター

コインセレクター(硬貨選別機)は世界一のNRIナショナルレジェクター

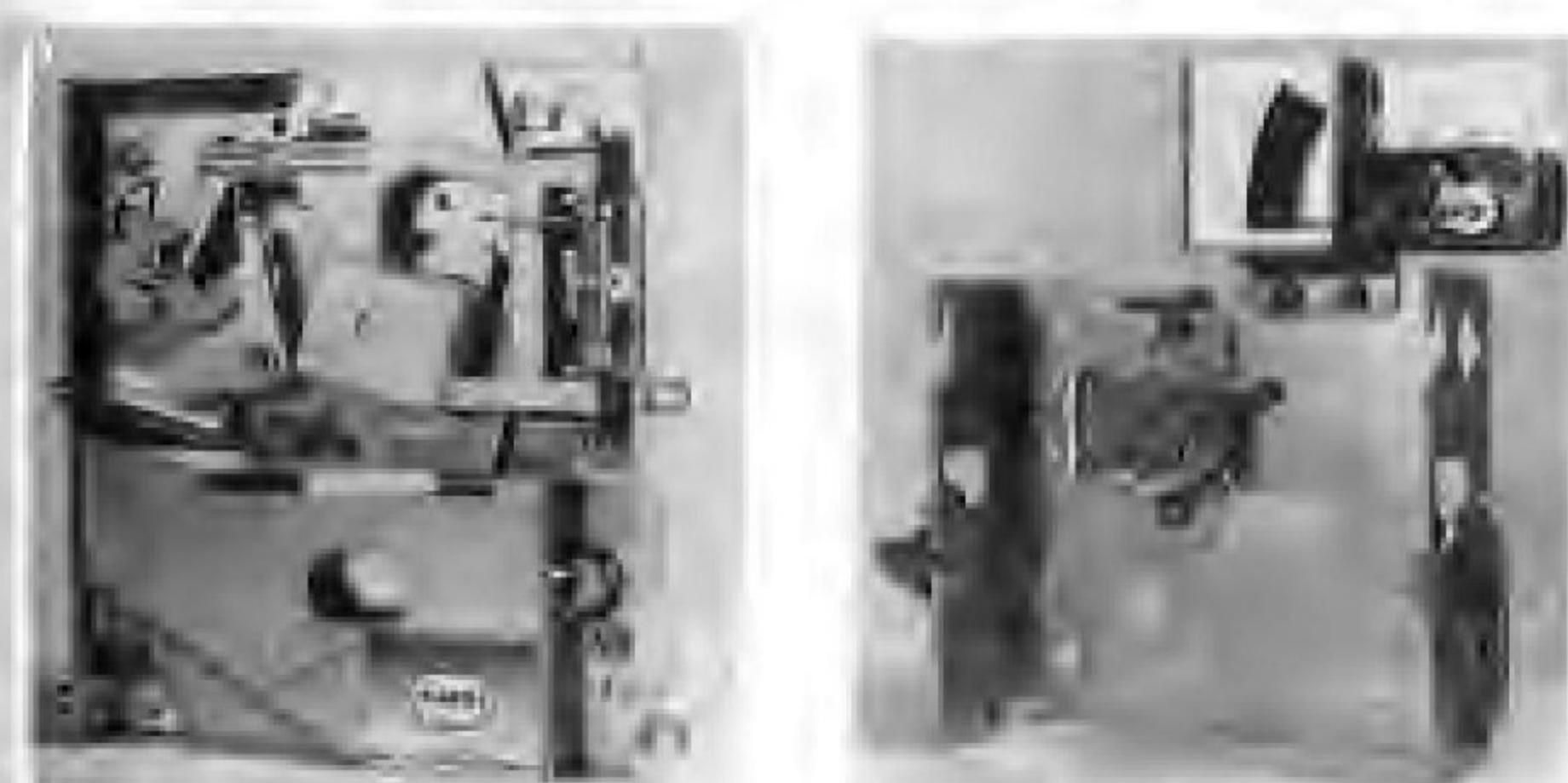

※娯楽用メダル(US 25¢ サイズ用) 10円用・100円用
※ブラケットもすぐそろいます。

ホッパー

日本で最も経験と実績のあるボナンザ・ホッパー.....



※各用途に応じ 各種あります。

Roman Dice

当マシンの出現により、従来のスロットマシンやビンゴの収益が全くみすぼらしいものにさえなりました。

- 最新のエレクトロニクス マイクロプロセッサー・100%ソリッドステート
- 最新の光電素子によるサイコロの目の読取は正確無比。まるでカジノに於けるクラブ台の熟練したディーラーの目より確か。
- ペイアウトは全自動 大当りの時のアテンダントは不用
- マルチコイン5枚掛け 早い勝負、早いインカム



新しい時代の自動販売機

De-luxe Clean Sweep

★ロケーションは多種

- 全てのオペレーター
- 自動販売機コーナー
- カジノゲーム場
- コーヒーショップ
- レストラン
- ホテル
- スナック
- 遊園地
- アーケード
- ドライブイン

これらの場所で儲け頭らになっています。



Licensed by ROMAN INDUSTRIES INC, Las Vegas, Nevada, U.S.A. Exclusively manufactured and sold in Japan and Far East by:

ボナンザ エンタープライゼス リミテッド ●横浜市磯子区新磯子町6-6 TEL 045-752-1263/7

LUCKY GUN

ラッキー
・ガン

新発売
5人用



クルクル回転する景品台の
列が3列!! 上下段は左へ左
へ、中段は右へ右へ!! 愉快
で飽きられないゲーム機

各種絶賛好評発売中

EVR BASEBALL

EVR RACE 5 FIVE

SKY HAWK



外人選手による
本格野球で新ゲ
ームスタート。
高度なシス
テム採用。
ボーナス
配当も!!



新しくミニマス
タイプができま
した。スペース、
価格もお手頃。
新たに障害レー
スも!!



むかってくる戦闘機を機関砲で撃墜!!

株式
会社 **ツムラ**

〒536 大阪市城東区諏訪2丁目7番3号 ☎06(969)3531(代)

代理店 名古屋ジューク株式会社 〒464 名古屋市千種区鏡ヶ池通3-6 ☎052(781)6380

ナムコがおくる世界の一級品

NAMCO ATARI Gremlin

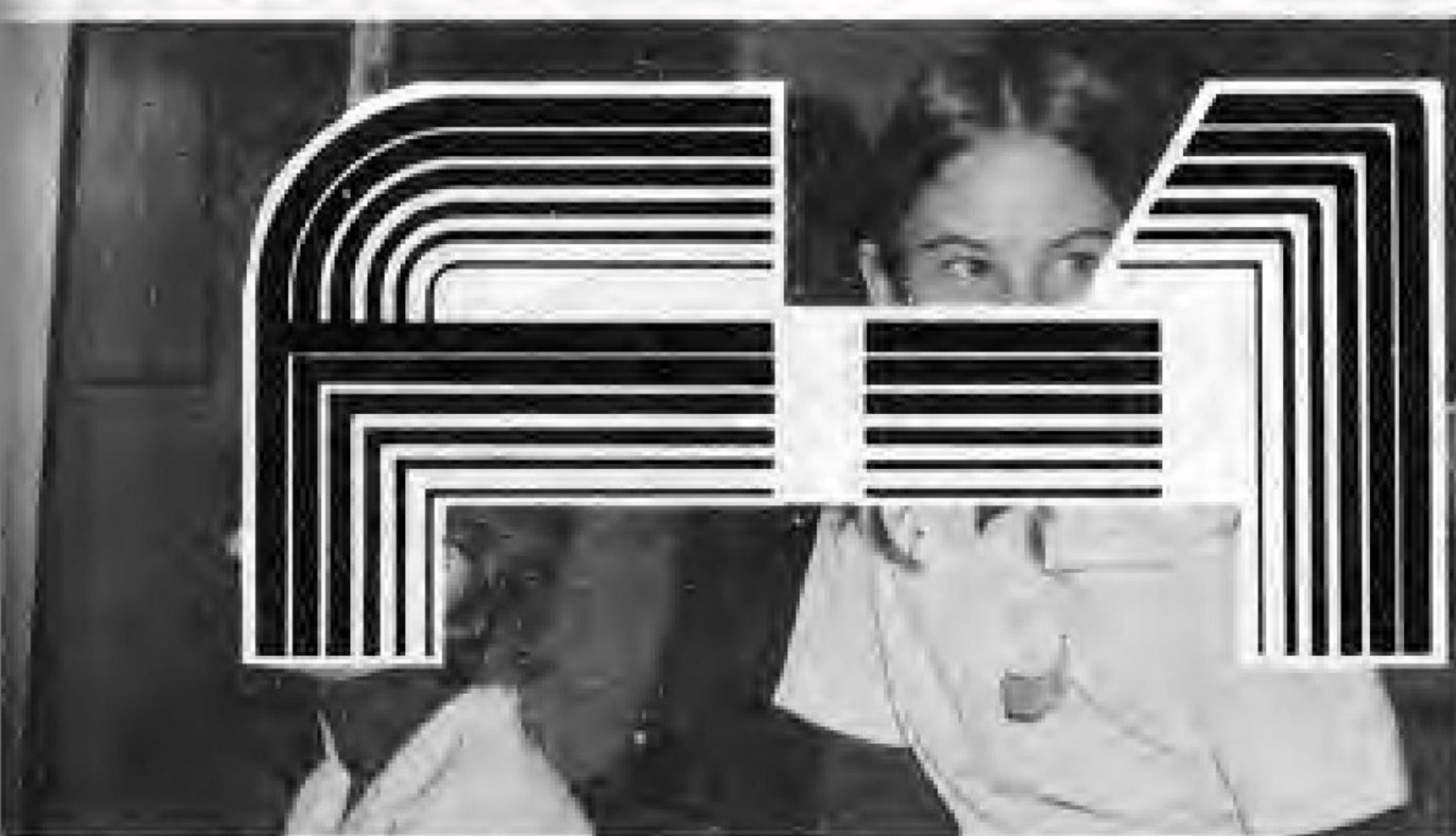

レーシングマシンの一級品『F-1』

MOA、IAAPA、JAA、世界の3大アミューズメントマシンショーにおいて、美事、金賞の栄冠を勝ち得たナムコ『F-1』は来たる77年1月ロンドンのATEショーに乗り込んで、又も、ウィナーの座を奪わんとしています。インクレディブル(信じられない)、身の毛もよだつような緊張感と迫力という最大級の賛辞は事実としてリプレイ、プレイヤー等の外誌に大きく報道されています。国際的な舞台に突如登場し、いきなり栄冠を獲得したナムコ『F-1』はナムコのみならず日本のアミューズメント業界全体の底力を示し、印象づけた意味でも画期的です。ナムコは、世界に向かって、今、大きな一歩を踏み出しました。

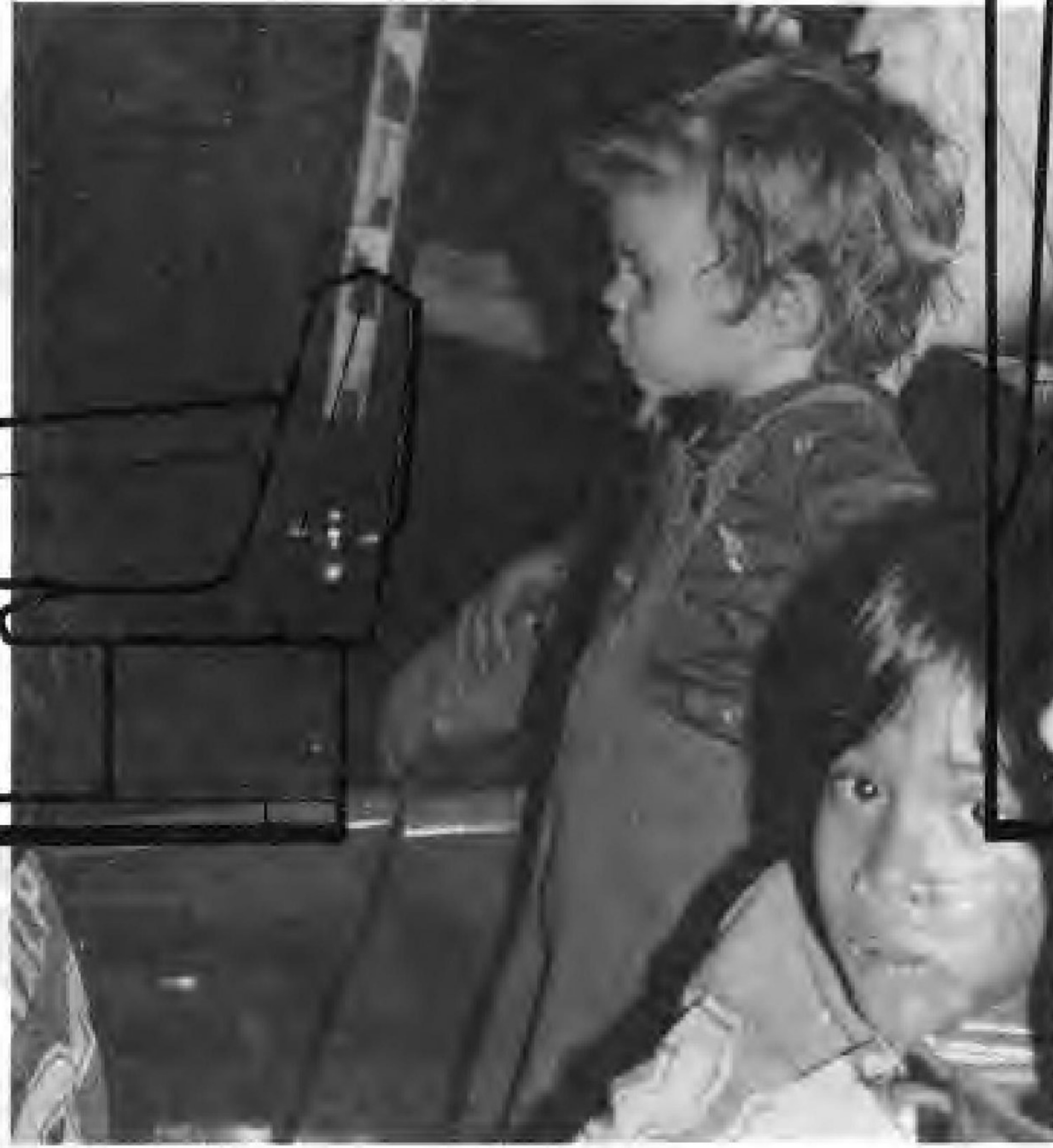
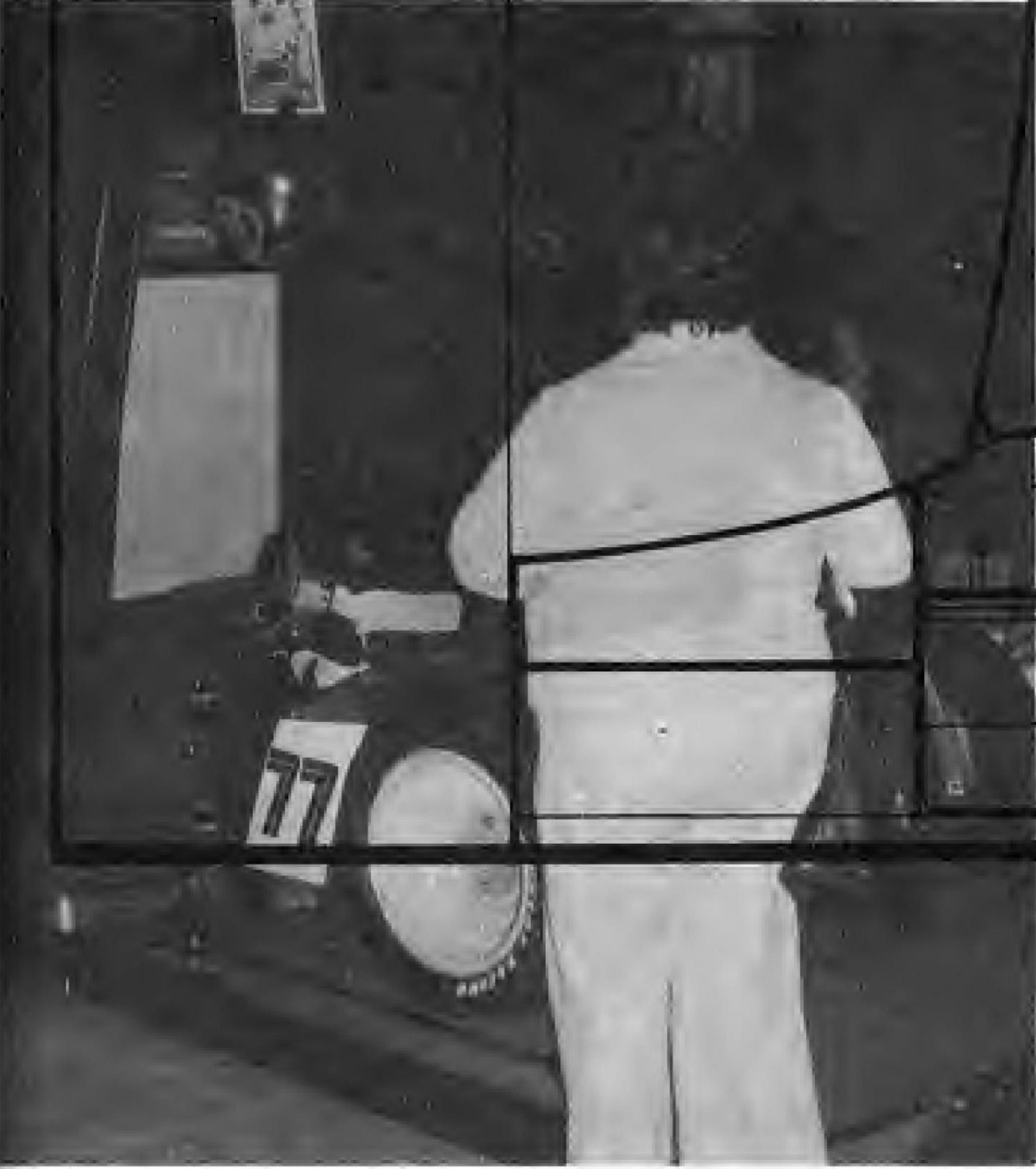
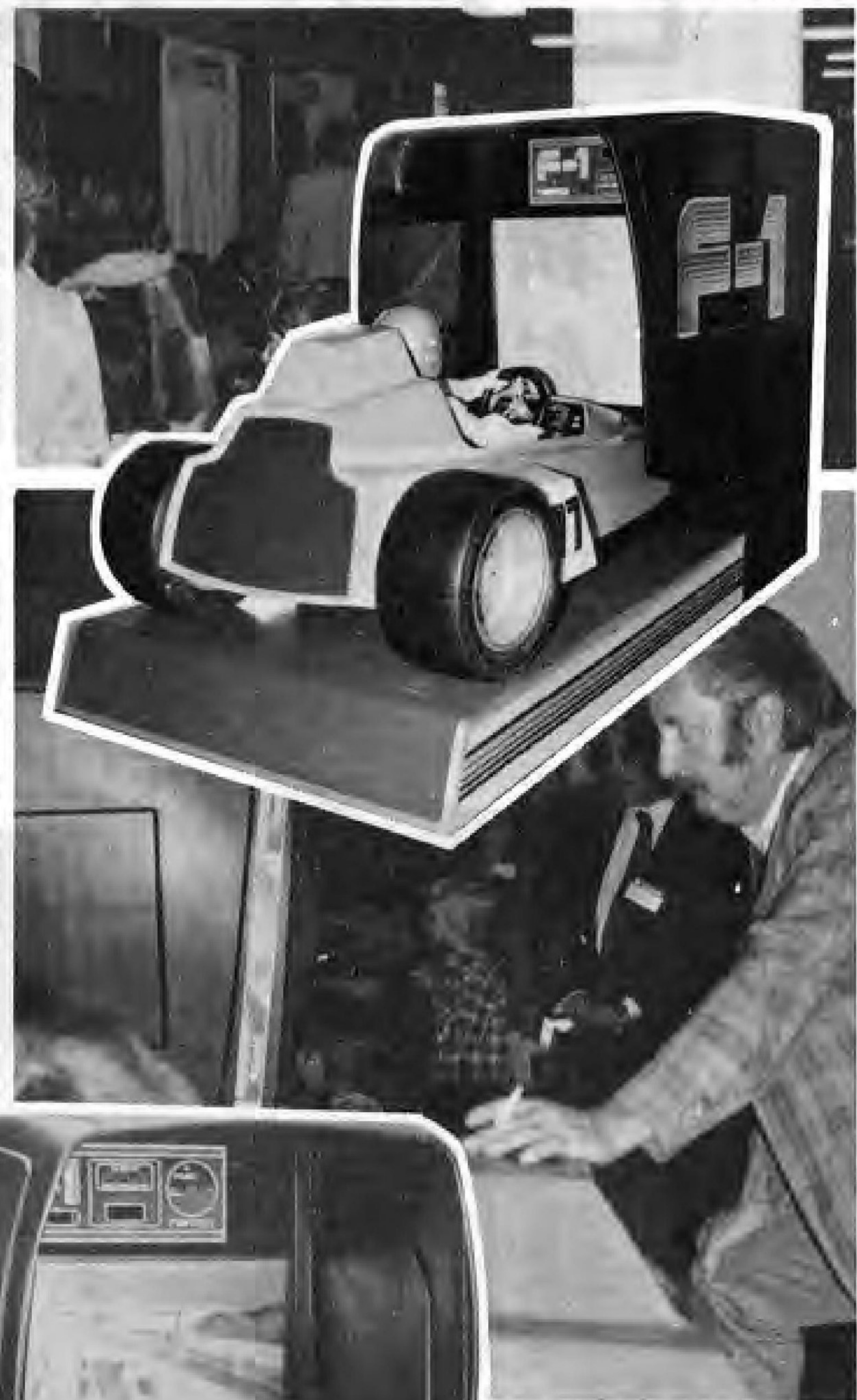

namco
株式会社 中村製作所

本社 東京都大田区多摩川 2丁目 8の5 ☎144 TEL03 (759) 2311(代表)
 中央研究所 東京都大田区多摩川 2丁目 2の1 3 ☎144 TEL03 (759) 0711(代表)
 矢口工場 東京都大田区矢口 2丁目 1の2 1 ☎144 TEL03 (758) 0191(代表)
 大阪事務所 大阪市浪速区新川 3丁目 6 3 0の3南大阪ビル ☎556 TEL06 (649) 5311(代表)
 ★遊園施設・娯楽機械★ 企画 設計 製作 販売 経営 賃貸 輸出 輸入