

電取問題、一步前進



JAA主催 電取説明会

上の写真は、電取説明会にて。また左上の写真は講師横に位置する、中西AM部会長(右)、伊東電取委員長(中央)、そして山本JAA専務理事。

円滑な認可が課題

これは十月五日から三日間、東京晴海で開かれた第十五回アミューズメントマシショを間近かに控えて、これを機に電気用品取締法を円滑に遵守しよう、という趣旨で昨年と同様JAAが開催したもの。

AM部会長の中西昭雄氏(株タイトー)から、説明会の趣旨説明があり、通商産業省資源エネルギー庁公益事業課の長嶋功課長補佐を講師とする説明会が約三時間にわたって続けられた。

会合後半では、JAA会員七社から、あらかじめ提起されていた質問事項

技術と信頼を誇るメダルメーカー

株式会社
トケン
TOKEN

東京(03)843-2037 大阪(06)943-2512
名古屋(052)763-0026 福岡(092)472-3600 本社(0722)51-5001

項についての回答という形になり、この部分ではもっぱら「円滑な」型式承認の課題と、違反例への対策が中心となった。

また今後の法改正の方向についても、ある程度の示唆がなされた。

これはかねてより建設省住宅局建築指導課がJAAに対して、これらの具体化を進めるよう指導してきているもので、この日は同課から井上勝吉設備係長が出席、説明を行なった。同委員会ではこれを受けて、年内にも素案を作成する見込みとなっている。

またこの日、先ほどの常盤遊園での事故に対する、とりあえずの報告がなされ、さらにJAAとして詳しい調査が行なわれることになった。

安全対策委員会 規定作り開始

JAA遊園施設部会

次号ショー特集号

10月15日号=10月4日発行

次号(第八十二号)は恒例のアミューズメントマシショ特集号(パート①)となり、同ショーの価値をさらに高める一助として出展内容一覽を網羅するほか、同ショー会場でも配布いたす予定です。

なおこれら特集号のため紙数配分などの事情で連載ものは一部掲載延期となりますが、悪しからずご了承下さい。(編集部)

日本で生れた世界のゲーム機

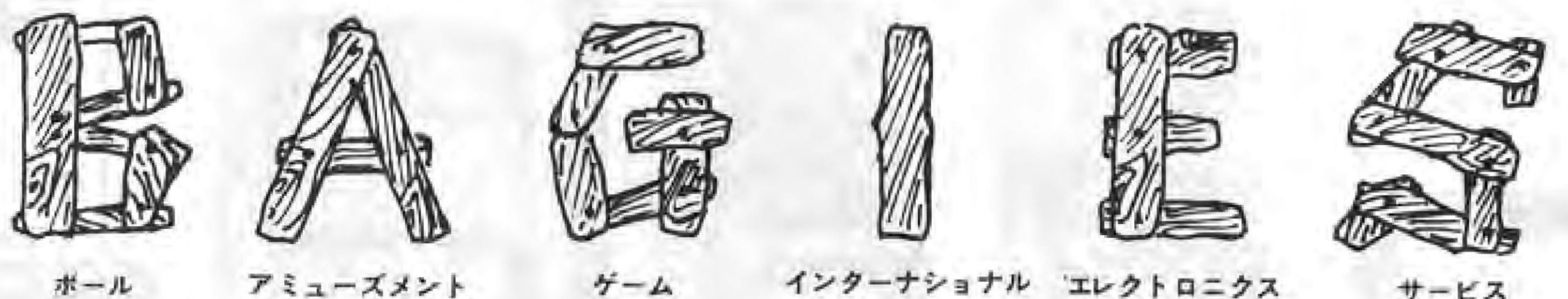

バギーズ——第15回AMショーにて発表!!

- 構想2年ついに画期的に面白いゲームマシンが誕生いたしました。
- ゲームコーナーはもちろん、店頭ロケ、ドライブインなどあらゆるロケーションでご利用いただけます。



SAFARI RALLY

第一弾
サファリー・ラリー



株式会社 太陽自動機

東京都江東区森下3丁目6番5号 森下ビル
〒135 ☎03(633)5411(代)

電気用品取締法説明会

講演要旨

講師 通省産業省資源エネルギー庁
公益事業部技術課課長補佐
長嶋 功

本稿は、去る九月十二日に開催された電気用品取締法説明会における長嶋功氏の三時間にわたる講演を、要約したものです。順序や補足説明等、編集部において論旨がより明瞭になるよう、若干手を加えてあります。

使用される場所、コードの接続方法など。これらの各要素について、さらに区分がある。例えば、相では単相と三相の別、定格電圧では一五五V以下のものとそれを超えるものなどである。それら各項目の区分を組み合わせて、ひとつの型式が決められる。従って、どれかひとつの要素の区分が変われば、型式も変わるので、改めて型式認可が必要になる。

技術基準に基づいて行われる試験

認可の手続きは、現在では、指定試験機関に試験申請をするという方法がとられている。そこで先述の各区分について検査を受け、それに合格すると、試験機関で合格証を貼付して型式認可手続きを代行してくれる。

遊戯機械の認可有効期限は五年

型式の認可には、有効期限がある。一般には三年、五年、七年と安全性の度合いに応じて分けられているが、遊戯機械関係は五年である。

型式は要素の違いで決められる

次に型式認可だが、これには、まず電気用品の型式の区分を理解しておくかねばならない。遊戯機については、次の要素の違いによってその区分が決まる。相、定格電圧、定格消費電力、定格周波数、定格時間、駆動の方式、電動機の数、種類、ケース、機体スイッチの操作方法、接点材料、変圧機、電気乗り物については、その種類、

遊戯機については、次の要素の違いによってその区分が決まる。相、定格電圧、定格消費電力、定格周波数、定格時間、駆動の方式、電動機の数、種類、ケース、機体スイッチの操作方法、接点材料、変圧機、電気乗り物については、その種類、

事業区分に従って登録の義務

甲種電気用品の製造事業者は、所定の事業区分に従って、まず登録をし、さらに製品の型式の認可を受けることが必要となる。これが電取法の大きな柱である。

登録は、どういふもの

を製造するかによって分

けられた事業区分に応じ

て登録しなければならない。

甲種電気用品の製造事

業者は、所定の事業区分

に従って、まず登録をし

さらに製品の型式の認可



講師 長嶋功氏

甲種電気用品の製造事業者は、所定の事業区分に従って、まず登録をし、さらに製品の型式の認可を受けることが必要となる。これが電取法の大きな柱である。

運搬完了。即稼動。



サファリ

草原を駆ける動物をハンティングするユニークなTVガンゲーム



ハッスル

矢印の方向をたくみに操作し、画面上の得点を取り合うゲーム



トパーズ(100曲)

濃厚なサウンドと機能美を備えた最新型ジュークボックス



フィスコ400

カラーTVによるレーシングゲーム。同時に4人まで遊べます。



ミサイルX

ミサイルの飛距離を自由に操作し、戦艦などを撃破するゲーム



株式会社 **タイトー**
TAITO CORPORATION
本社 東京都千代田区平河町2丁目5番3号
タイマービル ☎03(264)8611(大代表) 千102

屋内外レジャー施設の設計・製造・販売・賃貸・管理サービス・共同経営・輸出入(全機種保証付・長期分割払・賃貸制度有)

甲種電気用品取締りのスケルトン

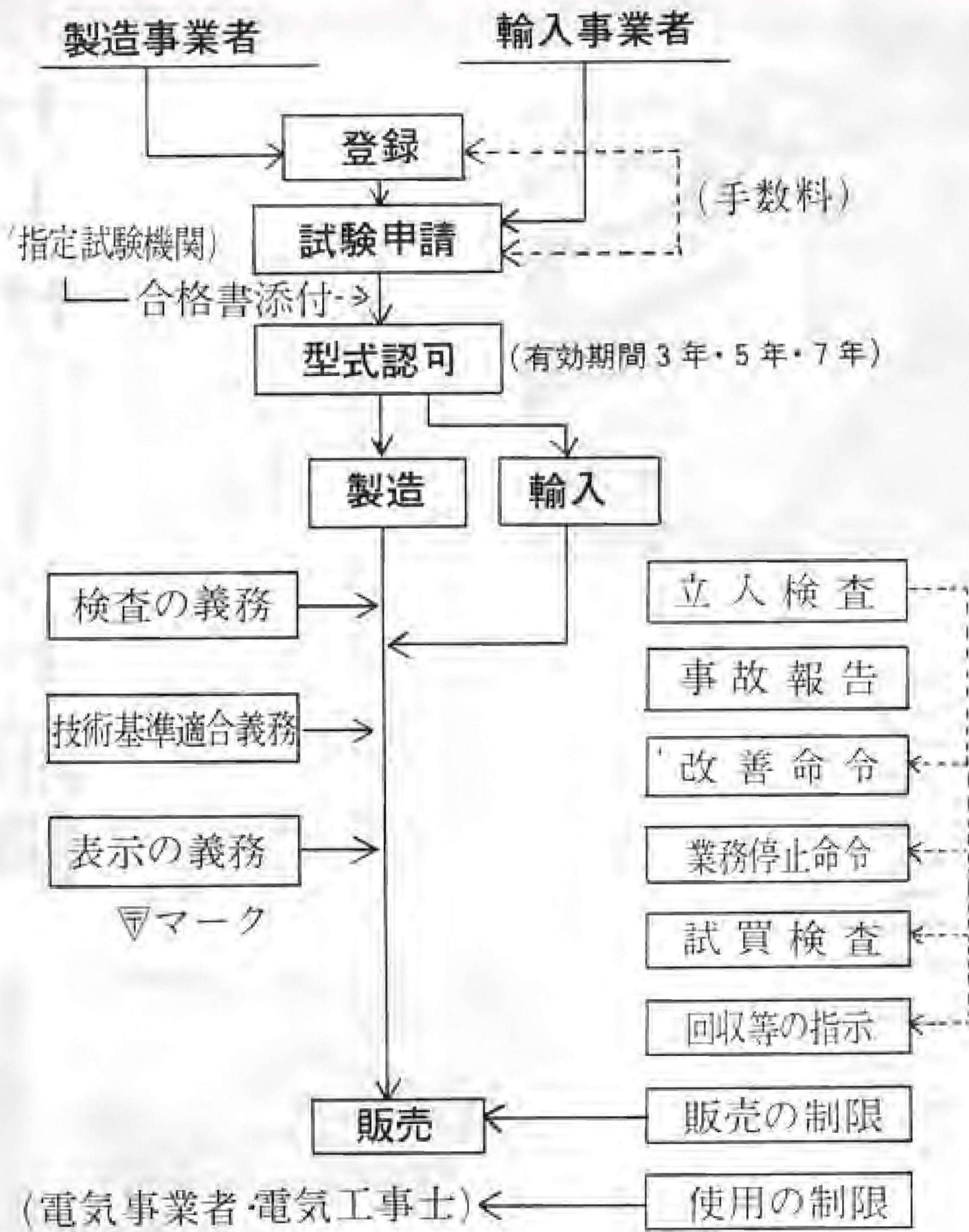

熱心に講演に耳を傾ける参加者

は、その型式の区分の範囲内で作られた新しい製品については、改めて認可を受ける必要はなく、さらに、修理、再生が施

輸出入品にはそれぞれ特例を適用

輸入品の型式認可については、販売用のものは当然、認可が必要になってくる。しかし、単に展示するだけだとか、販売しないものなら型式認可は不要となる。

輸出入品の製品については、届出が必要だが、型式認可は要らないし、また技術基準適合義務も外される。が、国内向けと輸出向けの両方を合わせて作る場合には、認可が必要になってくる。

認可を受けた製品には▽マーク表示

次に、表示の問題だが、型式認可を受けた製品には、表示の問題だが、

また、表示の方式についても規定されている。表示は販売時点までに整えておけばよいわけだが、ユーザーの手に渡ってからは、法律上の規制はない。

は、必ず一定の表示をしなければならないことになっている。

設置に際しては漏電の危険を避ける

電取法は、電気用品の安全性を保つことが主眼になっているが、それだけではなく、さらに設備

また、この工事は誰がやってもよいというものではなく、電気工事士法の規制をうける。ただ、施行令の第一条に定められた軽微な工事については、除外される。

KANSAI TRADE
(株) 関西トレード
 姫路市北今宿194 ヒメジビジネスビル ☎(0792)97-8226
 東京都港区浜松町1-2-2 第五工業ビル ☎(03)438-0777

この関連も重要なものになってくる。従って、電気設備技術基準について把握しておくことも必要である。

遊戯機は、屋外に置かれるものもあり、この場合、漏電の危険もあるので、アース工事を行わね

白男川修作(もと株アムコ、ダックス貿易(株)の社長)は、われわれに甚大な被害を与えて目下逃亡中ですが、所在等ご存知の方は下記まで是非ご連絡下さい。

あつみ電業社 長尾 勝彦
 柳 商会 柳下 喬
 野崎商事(株) 野崎 義弘
 (株) ツムラ 津村二百次

株式会社 **ツムラ**
 ☎ (06) 969-3531(代)

JACK LOT
 ジャック ロット

特 徴

- 電動スロットルマシンと並列ディスプレイが可能。場内ムードのグレードアップに抜群のちからを発揮します。
- エレクトロニクスの最先端である電子計測器技術が設計・製造にかされ、信頼性が大きく向上。
- メンテナンスはオール前面方式で便利。外部からのノイズにまったくおかされない。
- JACK LOTの7文字のライトをつけるとBONUS PAY。メダルのPAY OUT枚数はT・P・Oに応じて選択できON・OFF自由
- 1200枚収納の大型・高速ホッパー採用。
メダル払出速度(毎分) 230枚(50Hz)・280枚(60Hz)
- 型態がコンパクトですこぶる軽量。消費電力も極めて小量。

株式会社 **チェスト**



本格派好みのニューマシン

メダルを連続投入したさいに起りうる「ただぐい」がまったくありません。

最高ペイアウト **4000枚**
 スーパーカード 200枚以上はカウンター記録

いきなトラッド野郎むきのデザインと、本格的なメダルゲームの内容でお客を逃しません。

〒533 大阪市東淀川区川口町361-1
 TEL. (06) 323-3788(代)

製造元: データイースト

セガ、カーサーキット順調

(有)こまや製作所(本社 神戸、田中弘社長)によるカーサーキットは、既報のとおり順調に売上げを伸ばしているが、一方、(株)セガ・エンタープライゼス(本社東京、都大田区羽田一の二の十二、四七四二一三一七一、ロー



赤羽店でのカーサーキット(下)と同コーナーに当たるセガ社営業部の薄井氏(右)



ゼン社長)開発のカーサーキットも、ダイエー赤羽店のほか旭川、青森、仙台、鹿児島で営業に入っている。このカーサーキットは、同社によるものとしては一番短かい二十五分レース。百円で五分間遊べるようにして、レンタカーも揃えて、七月一日にオープンした。目下、月に二回ほど大会を開き、チャンピオンには賞品としてスーパーカーのTシャツを贈っているが、異常

な人気で驚いている」と同コーナーの責任者、セガ社の薄井氏の話。



上の写真は沖縄でのジェミニ第1号店

組市胡屋一三八九で、きゆな百貨店のあったところ。同県では風営について本土なみが必要の課題となっており、このジェミニは、そういう意味でいうと、浦電気の山崎氏の二名による執筆のかたちで、処理フローチャート、システム構成などが述べられており、こういう形での発表ははじめてとされている。

沖縄でもオープン

ジェミニブラザ

丸朝商事

マックス・ブラザリス(本社大阪、角野博光社長)開発による、スロットマシン型風営認定機種「ジェミニ」の運用は、既報ぶん以後も続けられているが、この八月下旬に沖縄県でも第一号店が

しかし、そうでなくとも過保護社会、イージーゴイングの日本の現実において、おおよそ管理者のミスでなくとも、子供に事故あれば管理者へ非難する傾向が強いものである。それが正しいかどうかめつつある時点で起った事故だけに残念なことだが、逆に見れば、これを機にさらに現在の歩みをより一層具体化する契機ともなろう。

遊園地の事故

論潮

九月四日、山口県宇部市の「常盤遊園」にある観覧車が回転中、ゴンドラの扉が開いて中に乗っていた母子が転落して、大けがをするという事故が起って、業界関係者は衝撃を受けている。地上三十二メートルの高さから転落し、五歳の男の子と母親とも重体だ、と報じる新聞記事に、痛々しさとともに、こういう事故をなくさねばならない、という気持ちを強くせざるを得ない。

折しも今年、遊園地での安全管理について、JAAの遊園施設部会でも、また全日本遊園地協会連絡会でも、かなり具体的な方策が打たれてきている矢先のことである。円滑にまた確実に、遊園地での安全性を確保し、一定の社会的地位と責任をいよいよ、アミューズメントパーク(遊園地)として確たるものにするべき、その第一年なのだ。

目下、事故の原因はどうか管理ミスとされているが、いよいよ管理者側が非難を浴びることになりそうである。

高度な電子技術の導入がゲーム機においても目立っているが、このほど一般雑誌「電子技術」(日刊工業新聞社)の九月号で、その具体例が発表された。

(株)マックス・ブラザリス(大阪生野区巽北二の五の三十一、☎七五二一四七七二、角野博光社長)が、このほど「電子技術」で紹介した「CPU導入例」ユニバーサルのKING OF KINGS

メダルゲーム場運営基準による強磁性体適合品

ステンレスメダル

★規格も±300ミリ以内と高精度、滑り、積重ね、カッティング性能も抜群

★指定マーク製作 ★1000枚より地方発送

千葉県八千代市八千代台西4-7-10

株式会社 東葉興業 TEL.0474-83-3401

東京パブコ(株)、東京都目黒区中目黒四の八の六、藤井ビル、☎七七一〇一六五七一、滝沢保博社長。

(株)トランスワールド・インフォメーションズ(株)東京都町田市森野二の二十三の七、ハイツ大塚、☎(〇四二七)二六〇七六五一、坂西春雄社長。

(株)太陽自動機(株)東京都江東区森下三の六の五、森下ビル、☎六三三三三四四一、宮坂芳男社長。

(株)ヴィ・アンド・ヴィ貿易(株)東京都渋谷区本町六の六の一、☎三三三三三三三三、藤原忠昭・総支配人。

親しみやすいゲームマシンを誠意をこめてお届け!!

バトルシャーク



BATTLE SHARK

ジュピター



JUPITER

ゴールド・ラッシュ



GOLD RUSH

ガンファイター



GUN FIGHTER

新発売

ロケット打上げ、次はスロット!!

西部劇調のパチンコゲームの傑作!!

景品とりメダルガンに話題集中!!

迫力ある画面、スリルあるゲーム!!

ニューマシーン登場

PICCADILLY SUPERCAR

オリジナルパネル

ピカデリースーパーカー

1枚のパネルで従来のマシンがニューマシンに!

面倒なセレクトボタン交換の手間がいりません。



パネル定価 ¥18,000

TOKYO GAME MACHINE



株式会社 **シュア-リス**

本社 〒151 東京都渋谷区本町6-16-2
TEL (378) 6125~8
仙台支店 〒980 仙台市錦町2丁目1-35
TEL 0222(63)4891~3

※当社のピカデリースーパーカーはレジャック製本体を使用しております。粗悪模造品にご注意下さい。

歌ってホレホレ このテープ!!

カラオケテープのオオトモが、又々カラオケファンに贈る!

遂に登場! 待望のプログラム

648曲

- Aシリーズ……200曲
- Bシリーズ……340曲
- Sシリーズ……48曲
- 沖縄民謡……60曲

Sシリーズ リスト

1チャンネル	2チャンネル	3チャンネル	4チャンネル
0 愛のふれあい	古 城	ネオン川	お富さん
101 夜霧の第二国道	想い出のグリーングラス	愛して愛して愛しちゃったのよ	伊勢佐木町ブルース
102 誰よりも君を愛す	加茂川ブルース	長崎ブルース	潮来笠
103 おまえに	有楽町で逢いましょう	羽田発7時50分	想い出のサンフランシスコ
104 東京ナイトクラブ	夜霧に消えたチャコ	好きだった	蜜い朝
105 両 会	マイ・ウェイ	赤と黒のブルース	舞子のタンゴ
106 アカシヤの唄がやむ時	東京ブルース	涙の酒	真町酒場
111 酒は涙かほろか	青い山脈	アンコ樺は恋の花	好きになった人
112 主 将	支那の夜	蘇州夜曲	有聲の歌
113 無法松の一生	リンゴの唄	赤城の子守唄	おんなの涙
114 夫婦春秋	ま	旅の夜風	さすらい
115 酔い酒	長崎の鐘	蒸道水滸伝	涙の運船船

カラオケ用
ワイヤレスマイク
業者待望の……

どの機種にもOK!
従来の様な雑音は、
まったくありません



ロマンジューク OT-101型
MK-IV
大出力 25W×2

好評発売中!

カラオケ 内容豊富!

カラオケ、ジューク
テープの専業メーカー

関東地区総代理店 ㈱東京オオトモ
東京都新宿区西新宿6-20-4-19 ミナレビル山
ビル ☎ (03) 348-5661

オオ トモ
株式会社 **大知物産**
(本社) 大阪市城東区古市1-15-2
☎ (06) 933-0852(代)

オオトモ

メダルゲームの底流

特別連載
第31回

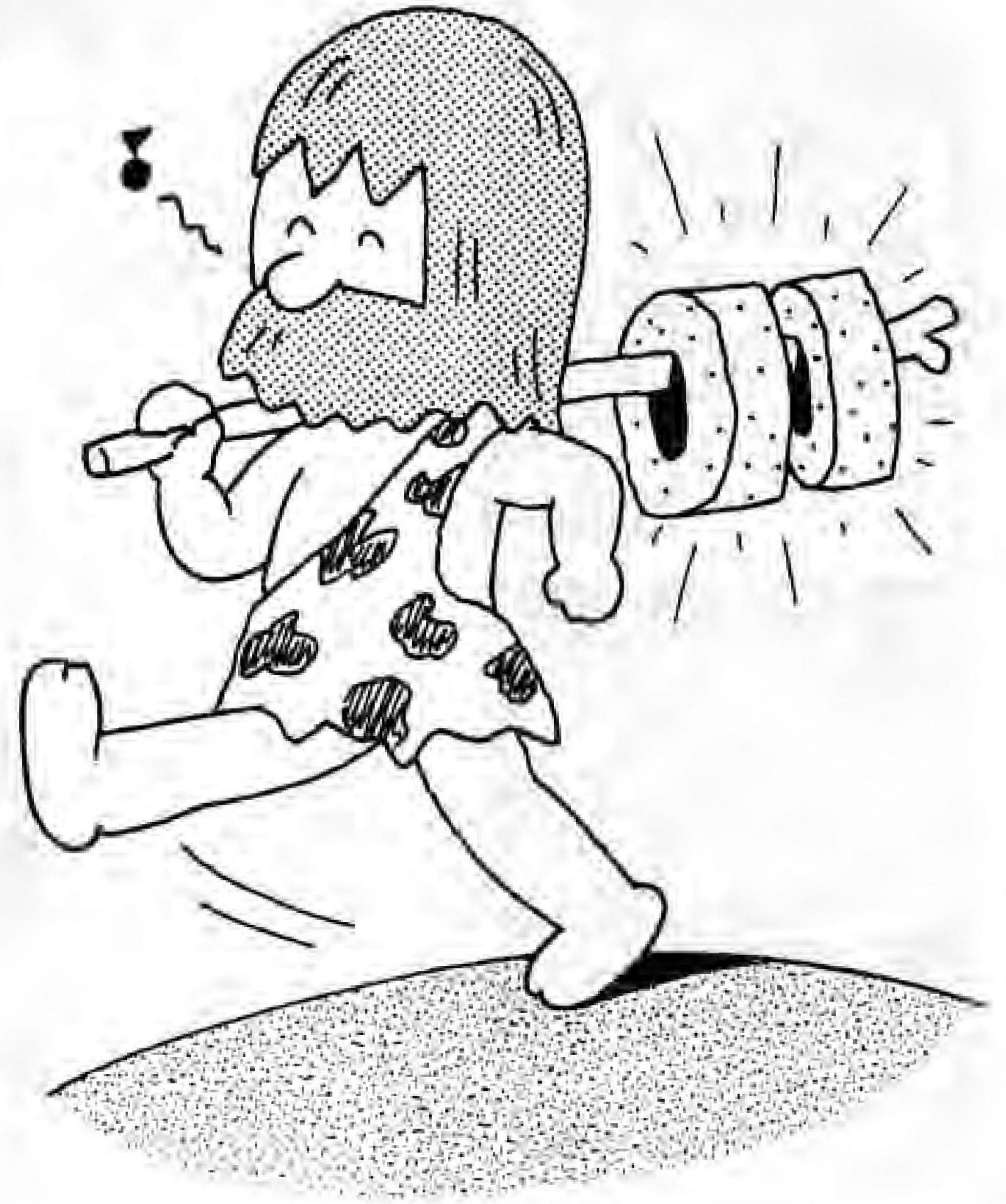

一心生

今年の夏はどうも異常な天候で、なにやら九月一日の関東大震災の追悼の話など出ると、今年あたり危ないなどとささ話がつすむ。東京地区で二十日間も八月には雨が降り続いたり、名古屋地区では異常な高温が続く、北海道の有珠山が大噴火をする。一方、阪神甲子園では恒例の夏の高校野球が大変な人気で、日本中が湧きかえる。

こうした今年の夏の様々なできごととは、一つ一つがたまたまそうだったのであろうが、なんとも言われてみれば、それぞれ因果関係があるように思えてきたりするから不思議である。ともあれ、八月の長雨で痛手を受けたリゾート地域のオベレーターの方々、あるいは遊園地、屋上施設の方々におかれましては、一日も早く復調されることをお祈り申し上げます。

十月の斬界の恒例の「AMショー」も会場がドーム館に変更され、最大規模で開催されることになり、私達のこのショーに寄せる期待は今まで以上のものと思えます。出張される各社は準備に多忙のことと存じます。

さて前回、私達の業界の本年前半の顕著な出来事の一つとして、店頭ケーション業者の組織化の運動を私は提起した。

この運動が公式な場に最初に登場したのは、本紙四月一日号であった。その後、この運動に関するニュースを次々に私は知ることになる。本紙五月一日号で、この組織の名称が「全国シングルロケ協議会」にほぼ固まりつつあること、この組織運営を担当される方々が、発起世話人の加藤春夫氏(「レシヤック社長」)から、辻本憲二氏(「アイビーエム社長」)の仮執行部に移行し、実質的活動基盤が整いつつあること等が報道されていた。また、同じく本紙同号に、「全国シングルロケ協議会」の名で、同協議会に結集しようという呼びかけ、アピールが広告として掲載された。

この広告の大きな内容は、およそ次のようであったと記憶している。基本方針の中心をなす自主規制は、メダルの出る店頭用機械にあ

て、メダルを金品に交換する事を禁止する。現在、賞品券の出る機械は、早急に通常のプライズマシン、即ち景品を出す機械に変更すること、この二点を中心とされている。また、その他の活動方針の具体的な内容としては、会員相互の営業上のトラブルを、協議会が調停し解決する。地域社会との摩擦に対しては協議会が接触し、問題を解決する。最近頻発している機械の盗難事故に対し、協議会で機械を登録等すること、対処し、防止する。会員の種々の経営問題について相談相手になり、指導する。協議会のメンバーが、健全な運営を実施していることを表示する意図も兼ねて、協議会の統一メダル、チップ、ステッカー等を作成し、各会員が利用できるようにする。また、自主規制の中心点である、メダルを金品に交換するという違反行為に対しては、協議会は告発等も含めて徹底的に指導にあたるという強い姿勢も含め、このように六つの点が、活動方針の骨子であった。

刑法第一八五条とは

メダルを現金や品物に交換すること、あるいはゲームの結果に品物を提供することについては、これまでさんざん言い尽されてきたはずであった。何ゆえに、どうなるのか。私達はどうせねばならぬかである。

私達は、刑法に賭博行為を禁止している規定があることを知って、また、風俗営業等取締法で一定の規定がある事を知っている。また、これらの定め以外にも、ワケ内であれば景品を提供してもよいことが認められていることも知っている。これらの関係についてさらに詳しく考えてみよう。

我国では、社会秩序の維持と国民の生活の保護を目的に、法律で私達がしてもよいこと、あるいはしてはならない事を分別して規定されており、私達の生活や仕事は、そうした種々の法律の定めに基づいていなければならないのは言をまたない。こうした法律のうちでも、もっとも基本的な規範を定めたものが刑法であろう。従って私達の仕事の場合も、大筋、基本的な規定は刑法による。

会則が着々と作られていた。この「シングルロケ協議会」(略称ASL)発足の動機について、私なりの考えを前にも述べたが、端的に言えば、まじめに営業をすすめている人、あるいはそうありたいと願っている人達が、真剣に、長期的、大局的にその運営を考慮しない人々の勝手な運営のために迷惑をうけ、自分の営業権、ひいては生活権さえも脅やかされかねない、これを防ごうというのが、その狙いであると思われる。そしてまさに現状はこうした危機状況にあるに違いない。それゆえに、

こうした組織化が図られ、正常化、健全化がアピールされてるわけでもみられるように、メダルを金品と交換している事実であり、店頭ケーション用として、あるいは子供対象用のゲーム機としては、賞品券が出る機械がある事実である。こうした事実が、一般的にみられる。このまま放っておけば、社会的に大きな問題になり、店頭ケーション営業全体が否定されることになるだろう、という認識である。

刑法第一八六条(常習賭博 賭博場開張)
①常習として博戯又は賭事を為したる者は、三年以下の懲役に処す。
②賭博場を開張し又は博徒を結合して利を図りたる者は三月以上五年以下の懲役に処す。

このように、刑法第一八五条、第一八六条で賭博行為を禁止し、違反した者を罰するということが明記されている。この規定のポイントは、財物をもって賭事をしてはならないという点(「単純賭博」と、常習して賭事をしてはならない(「常習賭博」、賭場を開いてはならない(「賭場開張」)の三点である。

偶然の輸贏に關し財物を以て博戯又は賭事を為したる者は千円以下の罰金又は科料に処す。但し一時の娯楽に供する物を賭したる者は此限に在らず。

で、財物の得喪を争う行為をしてはならないというのが、我国の法の定めである。財物とは何を言うのか。これは字の示す通りであり、お金、品物を指すのである。また、偶然とは技術とか訓練とか経験とかといった修得する事に一切関係ないところの、運、間を指すのである。上手いとか、下手といったことに無関係なことである。

刑法第一八五条(賭博)の規定、偶然の輸贏に關し財物を以て博戯又は賭事を為したる者は千円以下の罰金又は科料に処す。但し一時の娯楽に供する物を賭したる者は此限に在らず。

先述の刑法第一八五条に但し書として「但し、一時の娯楽に供する物を賭したる者は、此限りに在らず」という規定があった。この規定は、賭博行為は何んと言えども禁止であるが、一時の娯楽に

供する物を賭した者は、これを咎めない(罰しない)ということである。そうすると、この一時の娯楽に供する物とはいったい、なにを指しているのかという疑問が自然に出てくる。金品ならいくらか

財物を賭ける＝賭博

供する物を賭した者は、これを咎めない(罰しない)ということである。そうすると、この一時の娯楽に供する物とはいったい、なにを指しているのかという疑問が自然に出てくる。金品ならいくらか



時の娯楽に該当するものか、品物な
らという種類のものがどうか、品物な
らという種類のものがどうか、品物な

れぞれ勝手に、これは一時の娯楽
に該当すると判断し、そう主張す
るなら、始末におえないし、法その
ものが空文化してしまう。この但
し書きの精神は、公序良俗の範囲
内であれば、良識の範囲内であれ
ば、「賭博は本来禁止しているが」

賭博行為「に近いこと」を認め「
咎めない、罰しない」でも市民生
活を危機に陥し入れることではない
のではないかと、ということであら
うと私は考える。しかし、これも
放っておけば様々な解釈がなされ
法自体を空文化するから、一定の
ワクを定め、その範囲で、そのワ
クの定めに従う事を前提条件とす
べきだという考えに当然立ち至る
はずである。そして、その考え、

そのワクとは「風俗営業等取締法」
のことであり、この風営法で定め
るところの射伴遊技こそが、「一時
の娯楽に供する物を賭したる者、
此の限りに在らず」に該当するの
である。

私は先に、賭博を構成する要素
として、偶然と財物があると指摘
した。そして今、第一八五条の但
し書には、「一時の娯楽に供する物
〔財物〕を賭したる者、云々」と
あることも指摘した。この二つの
指摘の相関関係について考えてみ
れば、この但し書きは、この法の

このように、「風営法」は、刑法
一八五条の但し書のワクを規定す
る方向の表われとして見るべきで
ある。先述した通り、刑法に示す
「一時の娯楽に供する物」を具体
的に規定し、人々が勝手に運用し
ないように定めたわけだ。

「風営法」はその名の示すよう
に、その法のめざす目的は、いわ
ゆる風俗営業は、営業の自由に委
せて放置しておけば、つまり極端
に言えば、やりたいようにやって
いけば、市民生活になんらかの好
ましくない影響を及ぼす恐れがあ

か、供する財物の量、質について
大いに左右されるのではないかと
いう点が考えられるのである。即
ち、但し書きは、「偶然性の緩やか
かなる場合は此の限りにない」と
いう表現ではないからである。

明らかに偶然性については、確か
に賭博を構成する一方の要素では
あるが、決定的なのは、「偶然に
依るか否かではなく、財物を賭し
たか否かによって決定されるべき
ことを示しているのである。この
言葉の概念のうえから言えば、賭
博は、二つの要素の一方が欠けれ
ば、つまり偶然性が、財物かとい
ずれかが欠如すれば、成立しない
という論法に思えるわけだが、そ
ういう意味からでは、偶然は十分
条件で、必要条件是財物だと見做
すことができる。私は去年、本稿
で、「うそこゲーム、ほんこゲー
ム」という例え話を書いた。この
本質は、財物を賭すことで賭博は
ほんこゲームであり、実際にやり
とりのない場合はうそこゲームで
あるわけだ。メダルゲームは、そ
うした観点から「うそこゲーム」
だという説明をしたかったつもり
だ。今また、奇しくも店頭ゲー
ムで同じ説明をする破目になったこ
とが不思議でさえあり、また、本
質的に、メダルゲームと、今日の
店頭ゲームの置かれた状況の酷似
していることに驚いてさえいる。

風営許可は条件が

るので、そうならないように法律
でなんらかの規制を設け、正しい
姿に在らせようというものである
現在この法律で規制、管理されて
いる風俗営業は、

- 一、キャバレー
- 二、待合、料理店、カフェー等、
客の接待をし遊興、又は飲食をさ
せるもの
- 三、ナイトクラブ
- 四、ダンスホール
- 五、低照度飲食店、〔トルクス以
下〕
- 六、小區面客室営業飲食店〔五

七、まあじやん荘、ばちんこ屋
等、射伴心をそそるおそれのある
遊技をさせる店

以上の営業がその業種として定
められており、その他、各都道府
県は、深夜飲食店、個室付浴場業、
興行場営業等の営業について、公
序良俗に反するおそれがあると判
断した場合は、条例を制定し、そ
の営業を規制、管理する事ができ
ると定められている。

なお、こうした風俗営業の規制、
管理について、大筋ではこの「風営
法」にて定め、具体的な細目、運
用については、各都道府県が条例
を制定し、その条例で規制、管理
を実施するよう性格づけられてい
る。即ち、

「風営法 第二条」〔営業の許
可〕
前条の営業〔風営法指定営業〕
を営もうとする者は、当該都道府
県が条例で定めるところにより、
都道府県公安委員会の許可を受け
なければならぬ。

と定めてあり、営業を開始する
については各条例に従い、申請し
許可を頂かなければならない。勝
手に営業することはできない。

また、第三条〔条例の制定〕で
は、
都道府県は、条例により、風俗
営業を営もうとする者の資格並び
に風俗営業における営業の場所、
営業時間、営業を営む者の行為、
及び営業所の構造設備について、
善良の風俗を害する行為を防止す
るために必要な制限を定めること
ができる。

とあり、つまり、許可を得るた
めには、各々の地区の条例に定め
られたこうした許可規程に適合し
ていなければならぬことが明確
である。

風営法は、少なくとも各都道府
県は、条例で、風俗営業について
はこれだけの事柄については基準
を設けなさいというのである。

一、営業する人にその資格はあ
るか〔営業をしてもらつても公序
良俗を害する心配はない人か〕

二、営業しようとする場所は適
当か〔営業しようとする場所は適
切か〕

三、営業時間は、何時から何時
までが適切か。

四、どういった営業内容か〔営業
方法にまずい点はないか〕

五、店舗の形態はどうあらなけ
ればならぬか〔広さとか、出入口
の関係とか、他との関係について
はどうか〕

六、その他必要と思われること。
そしてこうした条例〔許可基準〕
は、各行政単位で妥当と考えられ
る方法で自由に制定してよいので
ある。従つて東京と大阪、岩手県
と兵庫県では、その規制内容、許
可基準に差異がみられることにな
る。そして、それぞれの地区で、
それぞれ定められた基準に適合し
なければならぬのである。具体
的にどのような基準があるのか、

このように「風営法」は、風俗
営業について、社会的に問題にな
らないよう「公序良俗に反しない
よう」キチンと細則を設け、規制、
管理されるよう定めたものである
その運用、実施については、先述
の通り、各都道府県単位に警察を
通じて公安委員会がある。刑法
で、「一時の娯楽に供する物を賭し
たる者」という風に、認められた
範囲は実はこの風営法で統括され
ている。「まあじやん荘、ばちんこ
屋等、射伴心をそそるおそれのある
遊技をさせる店」という表現が
それである。つまり、我国では、
「風営法」で定められる以外の方
法で、景品を提供する営業をする
ことはできない。一般的に知られ
ている「風営法」で許可されてい
る射伴遊技は、パチンコ、スマー
トボール、ラッキーボール、アレ
ンジボール、雀球、オリシピアゲ
ーム、射的、等々がある。〔最近、
本紙でも報道された「シエミ」も、
風営法の射伴遊技だ〕

こうした射伴遊技は、これまで
述べたように、「風営法」に基
づき各都道府県で制定された条例

で、いろいろの角度から規制と制
限がもうけられ、その定めを守ら
なければ営業することは許されな
い。営業する人の資格とか、店の
場所とか、営業時間とか、未成年
者の雇用および客としての店内の
立入り制限といった一般的な事柄
のほかに、遊技そのものの内容に
ついて判断がなされ一定の基準が
作られている点が特色である。そ
れには二つの性質が挙げられる。

その一つは、刑法に言うところの
「一時の娯楽に供する物」に該当
すると思われるが、賭け金―いわ
ゆるゲーム料金と、配当―つまり
景品の設定である。ゲーム料金に
ついては、例えばパチンコの場合、
玉賃料金は、玉一ヶ三円で、一回
に貸し出す単位が百円と定められ
ている。目下のところ、勝手に、
玉一ヶ五円、一回の貸出単位を二
百円としては許されないのである。
また、景品については、一品あた
りの品物の市価が、千五百円以内
と定められている。景品の内容に
ついては、現金、有価証券、金券
といったものは許されないのは勿
論である。このように一時の娯楽

の品物までであると言える。
もう一つは、遊技の内容につい
ての制限である。景品を提供する
射伴遊技に使用される遊具に、技
術介入性があるかないかによって、
射伴遊技として許可、不許可が決
まる。遊具に技術介入性がないと
判断されれば、その遊技は射伴遊
技としては許可されないし、また、
技術性ありと判断されれば許可さ
れる。今日使用されているパチン
コ、アレンジボールなどは、そう
いう意味で技術性ありと判断され
たから、許可され、使用されている。
私たちは、いろいろのゲーム機を
パチンコと同じように射伴遊技と
して認可していたら、営業に使用
しようというのを試みた先例をい
くつも知っている。認可に至らな
かったものは、ほとんどその機械
に技術介入性が認められないと判
断されたからだ、と聞いた。

許されぬ身勝手な

技術介入性とは、ゲーム結果に
うまいとか、へたとかということ
が反映されることである。通恒の
人が、訓練と経験をつめば習得で
きるものが技術だという判断に基
づくものである。私は、先に賭博
を構成する要素は、財物と偶然だ
と述べた。技術は、この偶然の反
意語である。スロットマシンや、
賽子のように、運や開だけ頼る
偶然性100%のゲームには、技術性
はない。このように射伴遊技に技
術性のないものは許可しないとい
う方針は、下手でもなんでも運ま
かせ、一か八かゲームに打ちこ
むことなどないということでは
ないだろうか。つまり、「下手
な人は必ず損しますよ、従つて生
活に必要な金を注ぎこむのはよし
なさい」というふうである。

このように、風営法の規定は、
刑法一八五条の但し書に基づいて、
景品を提供する射伴遊技を、賭博
ではないものとして認め、許可し
てはいるが、その本質は、賭博を
構成する二つの要素を、つまり、
財物はゲーム料金と、提供する景
品の種類と金額を規制することで、
また、偶然については、技術性の

このように、風営法の規定は、
刑法一八五条の但し書に基づいて、
景品を提供する射伴遊技を、賭博
ではないものとして認め、許可し
てはいるが、その本質は、賭博を
構成する二つの要素を、つまり、
財物はゲーム料金と、提供する景
品の種類と金額を規制することで、
また、偶然については、技術性の

このように、風営法の規定は、
刑法一八五条の但し書に基づいて、
景品を提供する射伴遊技を、賭博
ではないものとして認め、許可し
てはいるが、その本質は、賭博を
構成する二つの要素を、つまり、
財物はゲーム料金と、提供する景
品の種類と金額を規制することで、
また、偶然については、技術性の

このように、風営法の規定は、
刑法一八五条の但し書に基づいて、
景品を提供する射伴遊技を、賭博
ではないものとして認め、許可し
てはいるが、その本質は、賭博を
構成する二つの要素を、つまり、
財物はゲーム料金と、提供する景
品の種類と金額を規制することで、
また、偶然については、技術性の

景品払出しでも制限

ないもの、偶然性の強いものは認められないという一つの方向で、賭博の持つ反社会性のキバを見事に

抜き去り、刑法一八五条の但し書きの言わんとするところを全うしている。

イターや、顕微鏡やプラモデルや、九十円ではとても買えない品物が景品として使われているという話すら聞く。

財物(景品)を提供することを前提とした射倖遊技は、風営法の定めに従って許可された店で行われれば営業することはできないが、この規制の定めの下に、「射倖心をそそのかすものが軽微なものについては、一定のワケの範囲内であれば放任しても公序良俗に反しない」という考えがとられ、風営法の許可をいただけなくとも景品を提供することが許されている分野がある。いわゆるプライズマシンである。これは別に法に定められたものではないが、その範囲内であれば、刑法一八五条、及び風営法違反で処罰することはしないということであろう。従って、当然のことながら、その一定のワケは、考え方としては、風営法の定める規定より更に厳しいものであるべき性質のほずである。更に厳しい規定とは、財物、つまり提供する景品の種類と金額を風営法の定めより更に低く厳選すること。偶然にについても同様に、より技術性を高めることが考えられる。しかし、射倖心をそそのかすのは財物(景品)であるから、景品の金額と種類を、風営法より更に厳しくすることで、その目的は達せられるので、技術性について更に厳しくするという見解は採られていないようだ。また、技術性を更に強めることになれば、ゲーム機自体の使える範囲がそのぶん狭まり、ゲームとしての面白さも損なわれることになる。そういうわけで、技術性については、風営法の定めるものと程度という考え方が一般的である。まったく技術性のないもので、景品を提供することは、勿論認められていない。現在その運用が認められている一定のワケとは、ゲーム料金が三十円以下で、景品が、市価

件づけられている。従って、ゲーム料金が三十円以上、景品の額が九十円以上、あるいは菓子類以外の品物、ゲーム機に技術性のないものは、景品を提供してはならないのである。「放任しても公序良俗に反しない範囲」は、ここまでなのである。この範囲を超えるものは、風営法の力テゴリーに属し、もし、そのようにしたいのなら、風営法の許可を要するのである。また、許可をいただけなくともこの範囲を超えるなら、「無許可風俗営業」となり、風営法違反で処罰されるのは必至である。

重ねて言うが、子供客を相手の店頭ロケーション営業といえどもプライズマシンとして景品を提供しようとするれば、その景品は九十円以下の菓子類でなければならぬ。ゲーム料金はゲーム機三十円までである。また、景品を出す機械は、技術性が不可欠なのは言うまでもない。技術性のない「偶然性の強い」機械で、メダルが出て来るものは、たとえ九十円以下の菓子類であっても、メダルをこれらの景品類に交換することは誤りである。もしこうした偶然性の高いゲーム機のメダルを景品と交換するならば、それはメダルゲーム場で、メダルを景品に交換することと等しい。「シングルロケ協議会」の自主規制は、こうしたメダルの景品への交換を禁止するというものであり、まことに至当、正しい規制である。

現行の三十円のゲーム料金、九十円の景品というワケは、以前は、二十円、四十円であったものを引き上げていたのだというものである。まじめな業者、全日本遊園協会の地道な努力によってやっとならざるを得ない。こうした規則や法は、守られるためであるし、また、守らなければならない当り前のことである。

シングルロケ協議会の組織活動旗上げは、こうした極めて難かしい状況、条件下であった。自分たちの分野での不正を自ら告発し、自分たちの分野でのウミを自分たちで切除するこの難事業は、たやすいことではないだろう。しかし、難事業であっても、それをやり遂げなければ将来の展望は暗い。そのためには、店頭ロケのビジネスに参与しておられる人は、一丸となつて結果し、協力しあい、助けあつてこの難事業にあたる必要がある。一社、一人では何ほどの成果も期待できないに違いない。

この項了。以下つづく

テープジュークの最高級品 ベストセラーを続ける

テープジューク
GM53
関西ジューク(株)



GM53

* GM53は最高品質で故障知らず、コンパクトで高い耐久性など——すべてにわたって、オペレーターの身になって作られた完成品です。

* アンプ仕様 高さ 666mm、横幅 490mm、奥行 300mm。コインシューター、テープケース(80本収容可能)付。

* テープは現在70本。スピーカー、マイク、歌詞集など付属。

* アンプ電気関係 AC 50 / 60Hz 100V、最高出力時110W。出力40W (20W×2ch)、使用マイク600Ω (アンプ感度1.5mV)。



全国(各地区)代理店募集中



関西ジューク株式会社

神戸市灘区灘南通1-1-3
☎ (078) 882-3919(代)



敵機来襲!!

迎撃体勢完了!!



大好評!!

SUPER MACHINE



スーパー マシーン

★仕様

サイズ 高さ・1800mm 横幅630mm
 奥行・820mm
 消費電力 100V・50/60Hz・115W
 ▼91-14548



ユニバーサル販売株式会社

東京本社 東京都台東区上野3-10-9 国井ビル TEL (03) 833-9581
 名古屋営業所 名古屋市中区錦1-8-1 TEL (052) 232-1167
 大阪営業所 大阪府吹田市南金田2-12-35 TEL (06) 385-6800

新ゲーム場ガイド

第15回

博多・中洲のまき



カジノ・ナカス

きたのだが、今や両者の情緒は一体となって、博多独特の文化圏を形成している。

夜の博多中洲、川とネオンと人の流れ。どこことなく大阪の道頓堀と似た風情が漂う。

この中洲に、ゲーム場が並ぶ。「福岡宝塚ゲームセンター」



福岡宝塚ゲームセンター

市の中心を流れるのが、那珂川。それを境に、東が商人の町、西は黒田藩の城下町として発展して



プレイトウン・モンテカルロ

二年前に関西レジャーから独立して、直営となったものだが、店そのものは六年目を迎える。フロアは二階にあり、ゆったりとしたレイアウトでスポット照明を使ってテーブルや機械の色彩をうまく引き立たせている。

東京・河原町	第73号	6月1日
名古屋・駅前	第74号	6月15日
名古屋・サカエ	第75号	7月1日
東京・浅草	第76号	7月15日
東京・上野	第77号	8月1日
東京・池袋	第78号	8月15日
東京・渋谷	第79号	9月1日
川崎・駅前	第80号	9月15日

博多人形、博多織、博多どんたく、博多祇園山笠——実に名物の多い街である。秀吉によって再建されて以来、伝統を重んじる、飾り気のない開放的な博多っ子のエネルギーが、この街を支えてきた。

「カジノ・ナカス」はテストは、十二月までつづけられるが、来年度の開催は未定ということがある。

「プレイトウン・モンテカルロ」でも、EVRレース人気は高い。珍しいのは、コルクガン。十五発二百円で、独特の射撃感覚を味わえる。

データ(順不同)

- 福岡宝塚ゲームセンター 博多区中洲5丁目5-1、☎281-0091、本社=謝セガ・エンタープライゼス(☎03-742-3171)
- プレイトウン・モンテカルロ 博多区中洲4丁目7-8、☎281-9210、本社=サービスゲーム福岡(☎851-4981)
- カジノ・ナカス 博多区中洲3丁目5-6、☎281-2601・0744、直営=カジノ・ナカス
- カジノ・プラザ 博多区中洲3丁目7-3、☎281-6909、本社=カジノ・ナカス(同上)
- オリンピックゲーム 博多区博多駅中央街1-1、☎441-4483、本社=有国際リース(☎561-2870)
- ドリームセンター 博多区博多駅中央街2-1、☎461-2628、直営=白山興業



③オリンピックゲーム ④ドリームセンター

バリー社製品および輸入娯楽機械のスペアパーツならMAXへ

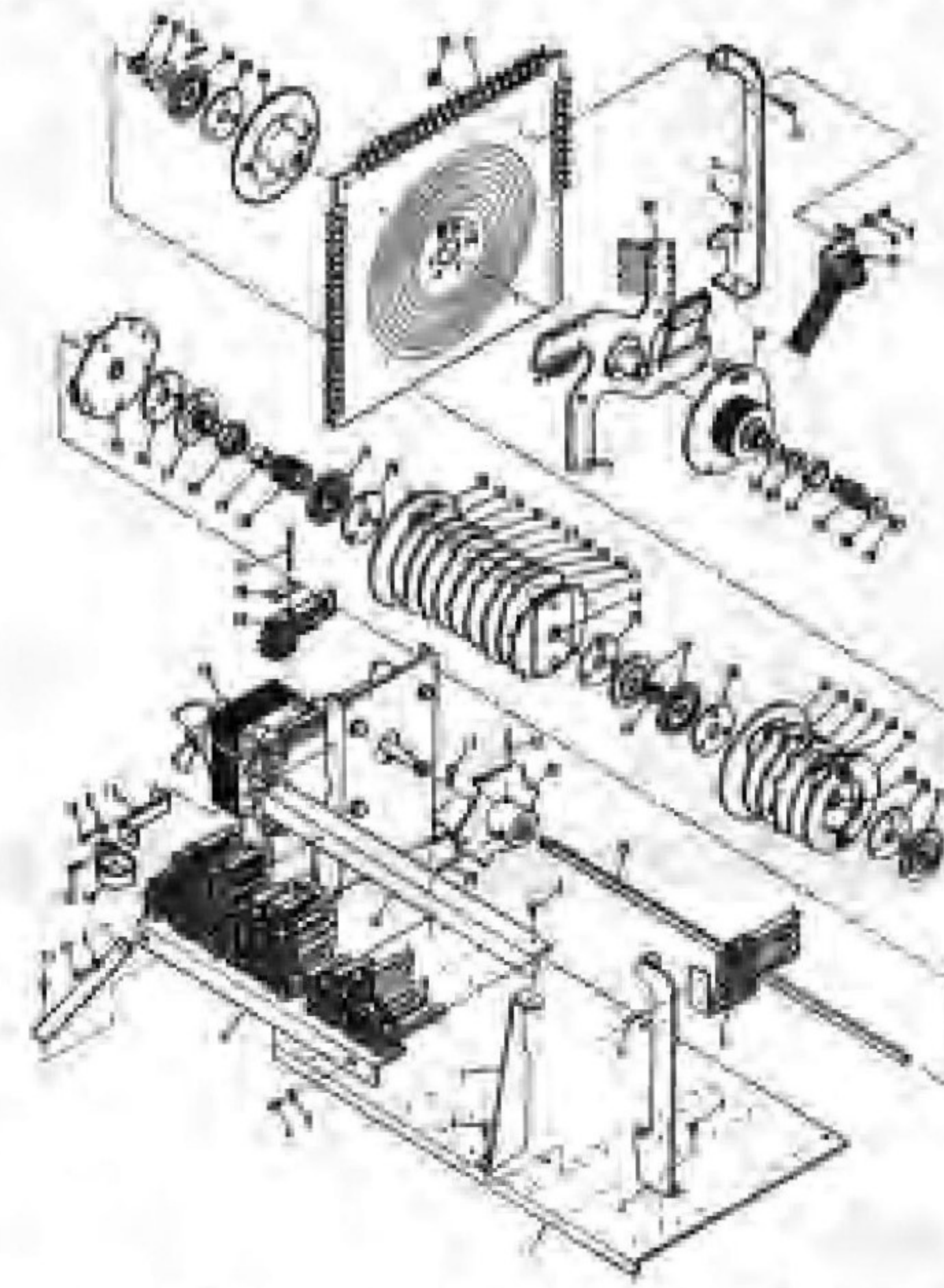
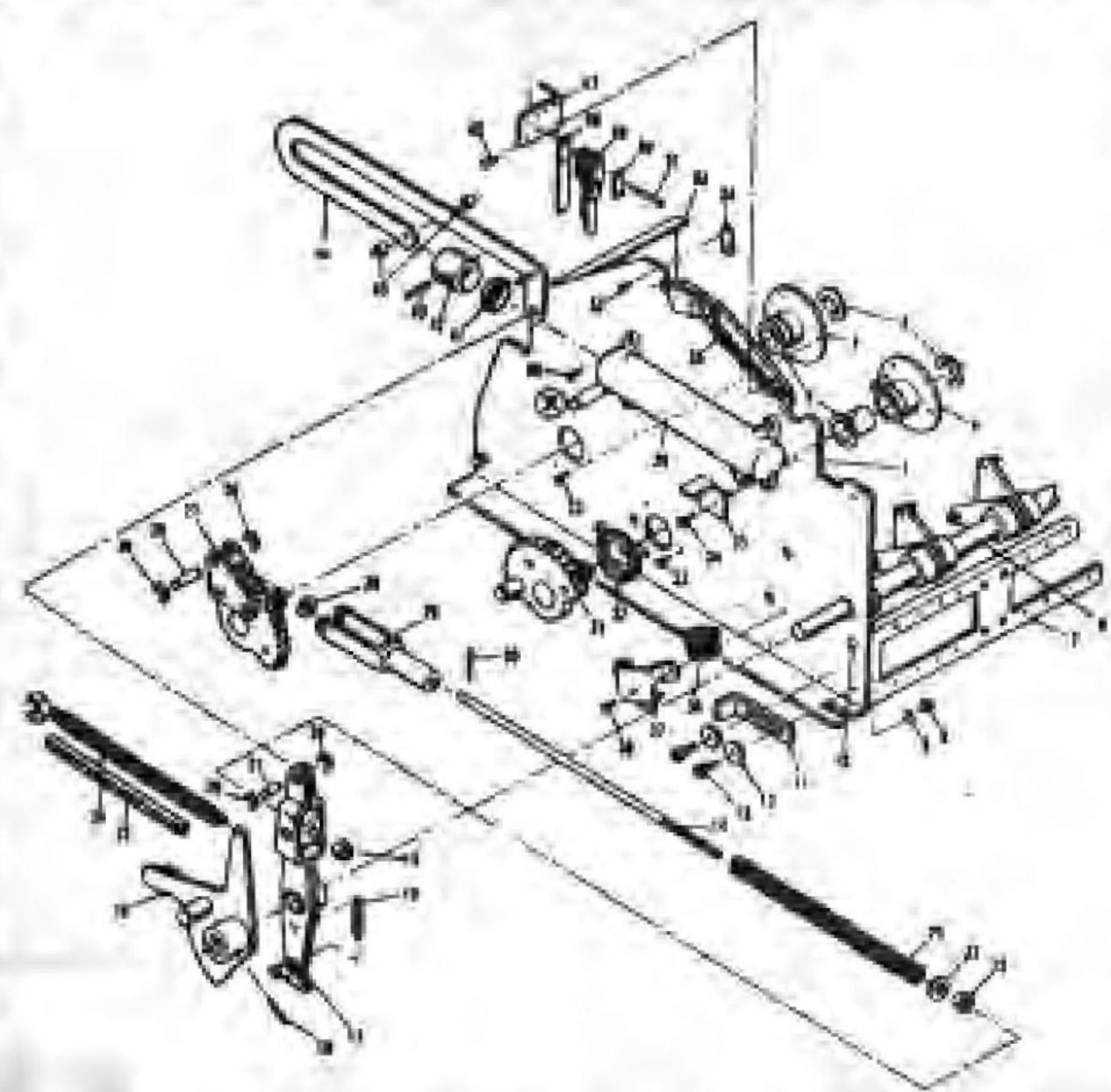

本社カウンター販売システムもご利用ください。

当社はただ今、スペアパーツのフランチャイズシステム地区代理店を、募集中です
スロット・ピンゴ・フリッパーの販売も行っております

Bally Parts Shop

マックス・ブラザーズ

〒544 大阪市生野区巽北2丁目5番31号

TEL. 06(752)4775(代)

★パーツカタログ・プライスリスト等は当社までご請求下さい

新・ゲーム場ガイド 15 博多・中洲 FUKUOKA



博多・中洲へやって来ました。あなたの行きつけのゲーム場はどこですか?

福岡宝塚ゲームセンター

西大橋 西中島橋

那珂川



あなたはどの機種を選びますか!

★バニングポイント
スーパーカーの爆音と共に、人気赤上爆走!! カーレースマシン、遂に登場。

★ラピッドムーン
極限のメカニズムと電子技術への挑戦が生みだしたICルーレットマシン決定版!!

★アイスホッケー
爆発の人気!! 全く新しいスピードとスリルを楽しめるフリッパータイプゲームです。

★オーケストラJATRE1300
カラオケ演奏決定版!! バー・スナック・ミニクラブ・宴会場・観光ホテル・保養所とオーケストラはどこでも売れっ子です。

★ユニエンタープライズ提携販売による24回払いまでの販売システムで販売してみませんか!
小資本でも当社との特別提携によるチェーン店参加をしてみませんか……

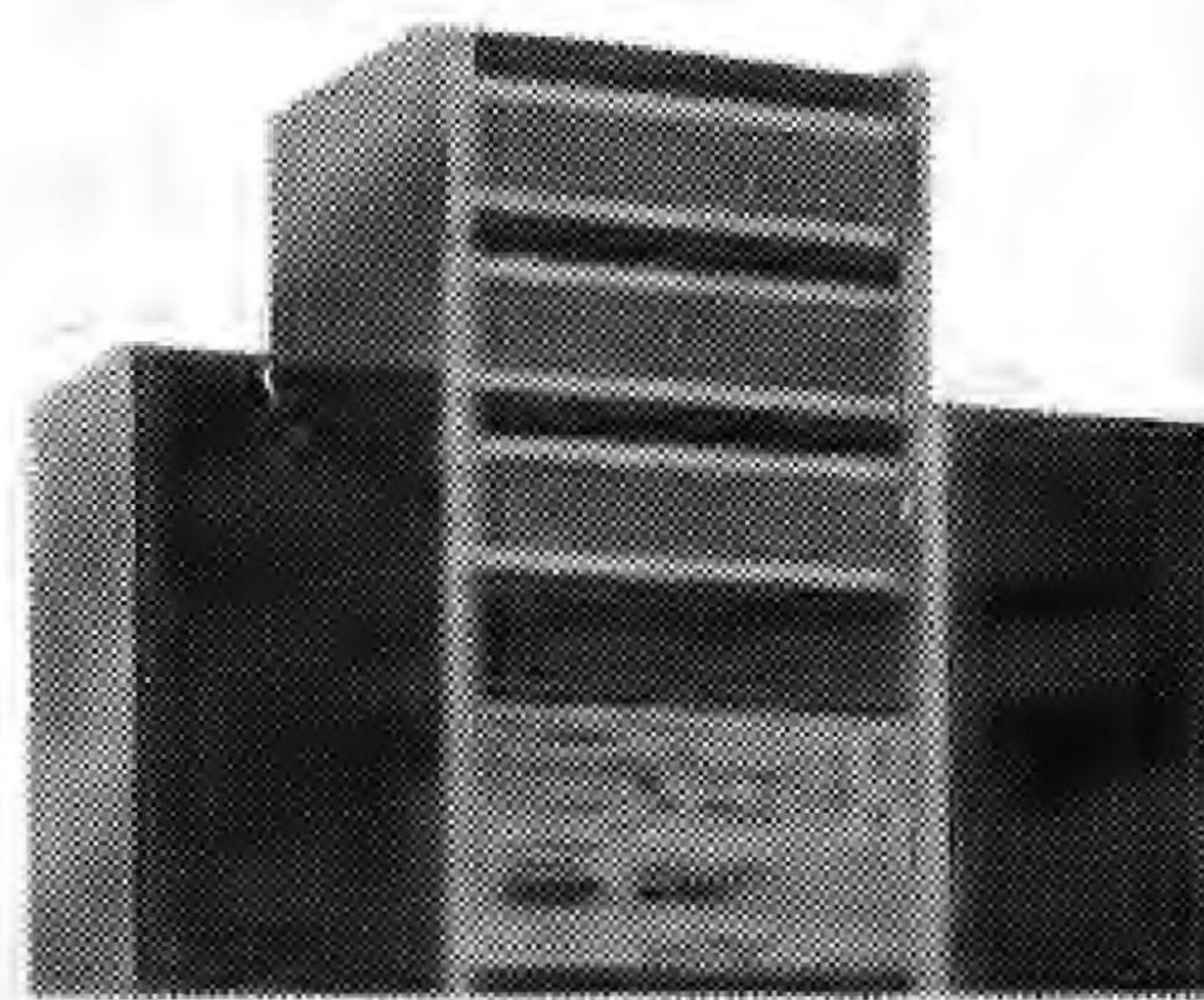
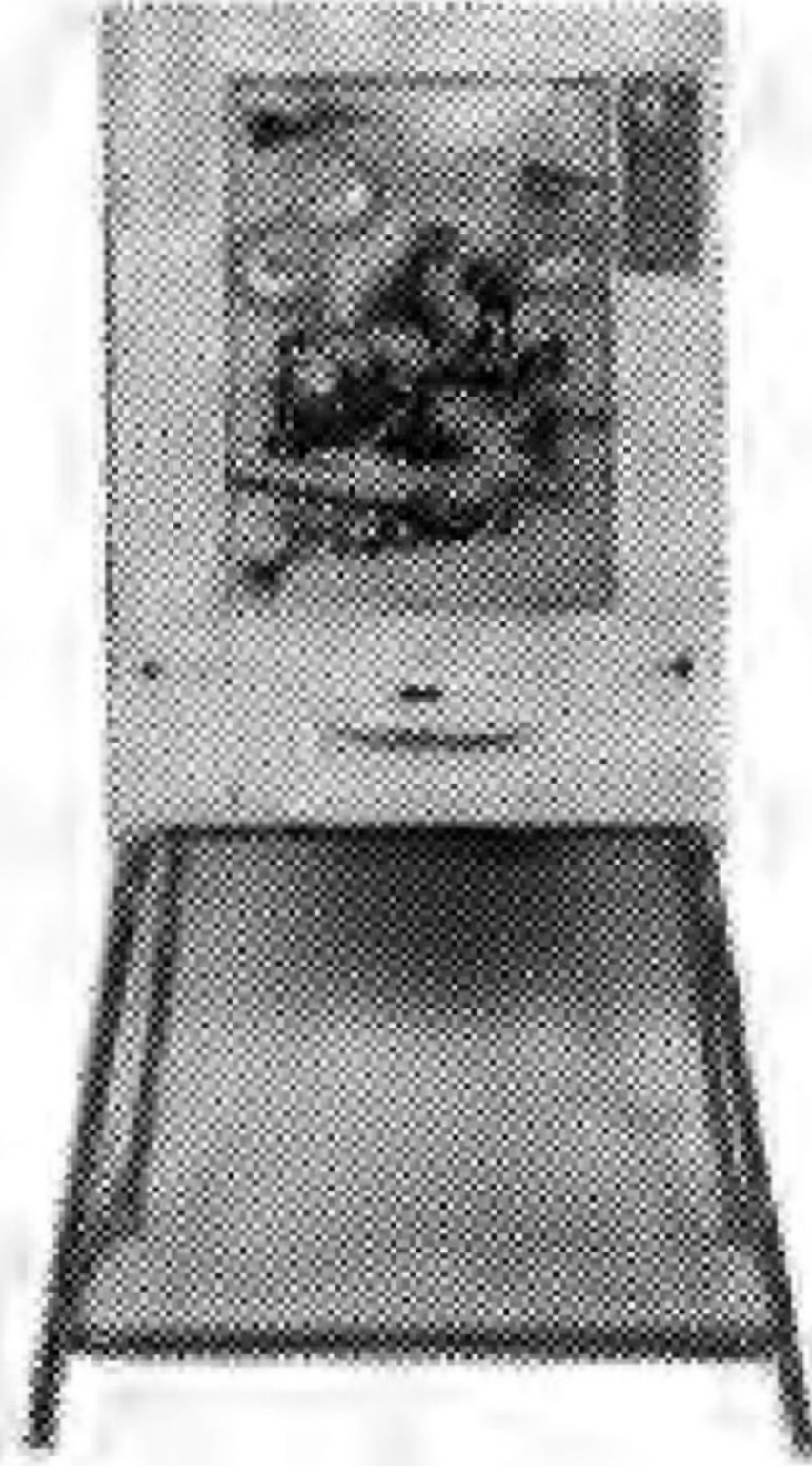
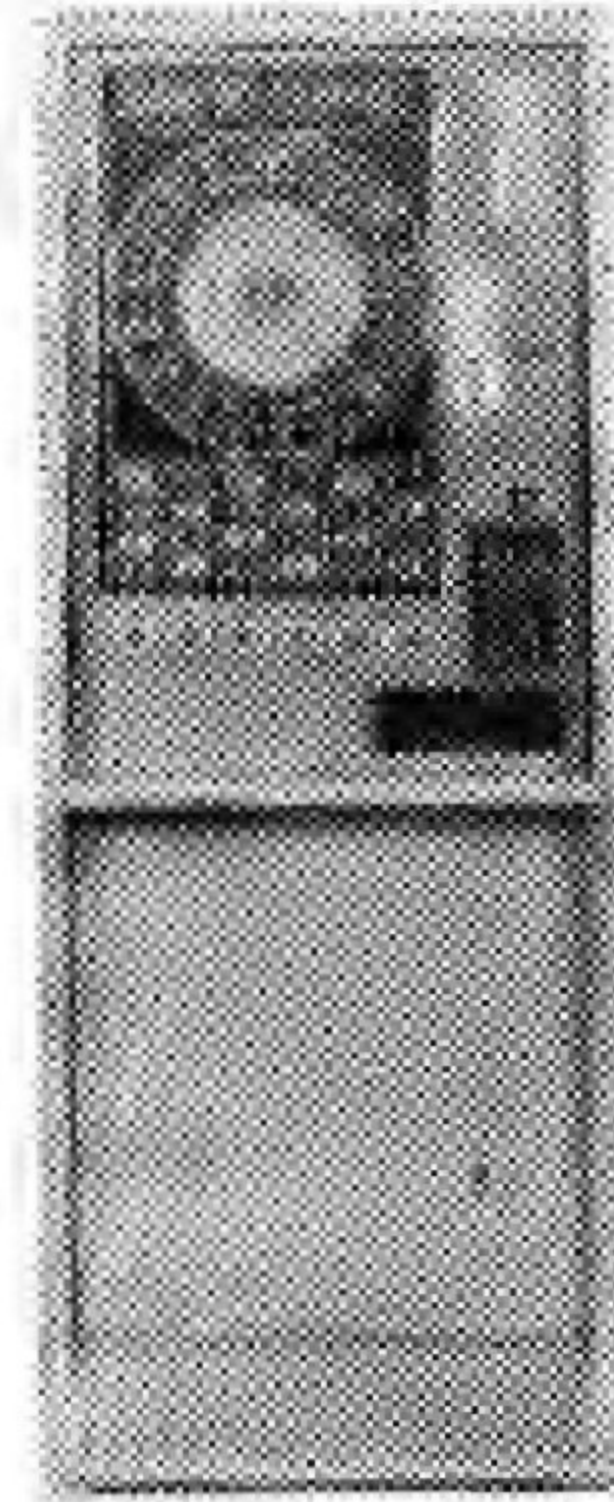
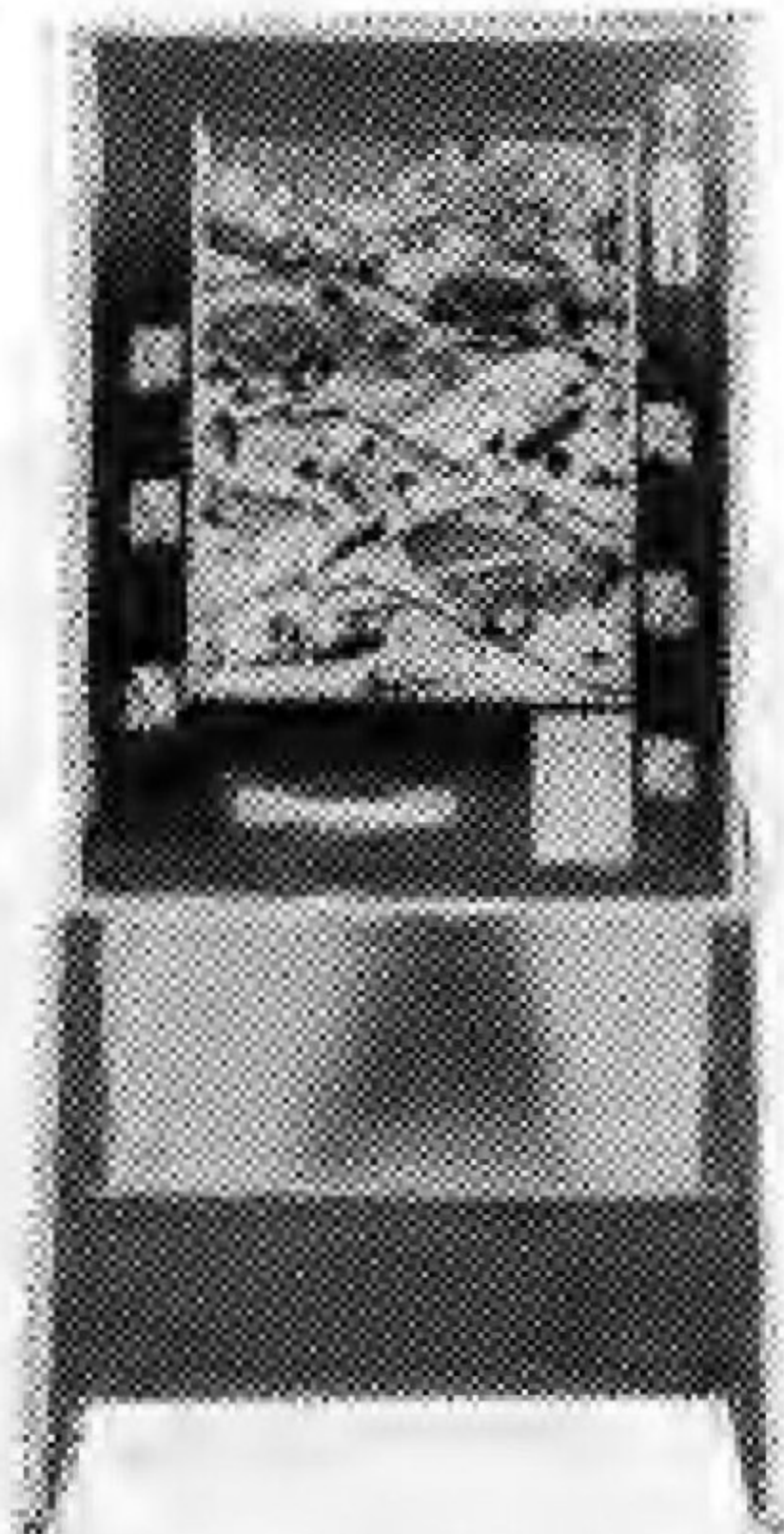

自動販売機・ゲームマシン・レジャー産業の事ならなんでもご相談ください。

ユニエンタープライズ

東京/東京都渋谷区猿樂町28-8 電話03(464) 3371(代) 仙台/仙台市若林一丁目10-12 電話982(0222)(86)9611(代)

話題のマシン

群がる敵機を 迎え撃つ

ユニバーサルのB29



B29

TVガンゲーム機「B29」が、ユニバーサル販売(本社)東京都台東区上野三の十の九、国井ビル、(八三三三九五八一、岡田和生社長)から新発売されることになった。

これは地上からの機関砲で敵機を撃墜するという趣旨で、一定制限時間内に得た点を競う。まず、スタートボタンを点灯しており、これを押すと始まる。機関砲をうまく操作して、右手の発射ボタ

スペイン製品も 続々登場

エスコ



スピーク・イーサー

このゲームの特徴は、敵機をどんどん早く落とす点になっており、高得点が出てくる、という点で、かなり楽しめる。九月二十日ごろ発売で、定価は五十八万円。

エスコ(一、中山雄社長)直輸入のスペイン製フリッパの次の二点が加わった。

鮮やかな爆発場面

ペナルティもあるクロスファイアー

次々と優れたTVゲームが今年登場しているが、(株)タイトー(本社)東京都千代田区平河町二一五、(三三二六四一八六一、M・コーガン社長)から新発売となった「クロスファイアー」も、よく工夫されていて期待できる。

タイマーは一〇〇から始まり、どんどん減るが、スコアが一萬二千点以上になると、さらに三十加算される方式。遊び方



クロスファイアー



ワイアレスミキシングシステム



SOUND SUPER 240

特徴はTV画像がデザイン的にうまく引立っており、命中した際に真赤な閃光が現われ、リアルな爆発音がすること。また、この機械のハイスコアが自動的に移動表示される点も挙げられる。

九月上旬発売で、定価は七十二万円。

次に、先ほど同社は独自のカラーセット「TK8000」を発売した。式になっている、②テープ速度調節つき、③ワイヤレスマイク以外に、ワイヤードマイクは二本同時に使える——などが挙げられている。

定価三十九万五千円で発売中。

パネルに特徴

カラオケ新製品のシマ商事

シマ商事(本社)大阪府堺市安井町一丁一の七、(〇七二二二二二二三)「一、巴山政一社長」から、カラオケ装置「サウンド・スーパー240」が発売された。

この機械の特徴は、暗い場所でも操作しやすいよう、ブラックパネルを前面に採用している点。黒色をバッグにダイヤル面などは鮮やかなグリーン光となっている。



カーニバル

いずれもフレイマティック社製で、「スピークイーサー」は、「ザ・サーティース」の四人用で、定価六十三万円。「カーニバル」は2Pで南国の傾向としてこれらは高得点方式を採用している。

ニュータイプマシン

ジャンボ 54 キングゴリラ

JUMBO 54 KINGGORILLA

新発売!!

お客さまのお好みでお選び下さい。
人気あるデザインとすぐれた機械で
口ケで高収益が実証されています。

- 10円玉とメダルの2WAY。
- 最高54枚をペイアウトします。
- アフターサービスは3ヶ月間無償で行ないます。

共通仕様
高さ 1,400mm
奥行 396mm
横幅 622mm
重さ 40kg
電気用品型式認可
▽91-15269



東宝商事株式会社

〒534 大阪市都島区都島本通4-24-10 TEL.(06)924-2000~1(代)

関西地区代理店 東海地区代理店 九州地区代理店 兵庫地区代理店 関東地区代理店
TEL(06)451-5994 甲陽産業(株) 大阪市福島区藤州2-12-21 名古屋ジューク(株) 名古屋市中千種区鎌池3-6 (有)九娯貿易 佐世保市元町1-18 TEL(0956)23-7331 吉岡産業 神戸市灘合区通4-305 TEL(078)221-6778 ダイサン商事(株) 東京都新宿区西早稲田3-24-8 TEL(03)208-2021

大反響を呼んでいる いま話題の人気マシン

GUN FIGHTER

メダル・コインが弾丸に!!
迫力のプライズマシン

ガンファイター



- ★メダル(コイン)を込める!! レバーを引く!! そして、引金を引くと轟音とともにメダル(コイン)が発射されます。
- ★動く景品台には、30~40個の景品がセットされており、ネライが当れば景品が落ちてきます。
- ★メダル(コイン)の飛ぶスピードはネジで調整できます。
- ★ペイアウトは景品台のパネで調節できます。(パネを強めると景品は落ちにくくなります)
- ★景品台は、回転式(40個入)と上下動クランク式(30個入)の2種類があります。
- ★ゆするとTILTがかかり、景品が落ちてても景品取出口には出ません。
- ★ミニサイズですからゲームコーナー、ホテルロビー、ドライブイン等に何台でも設置できます。また店頭用としても好評です。

実用新案 3件 | 申請中
意匠登録 5件

新入荷在庫豊富

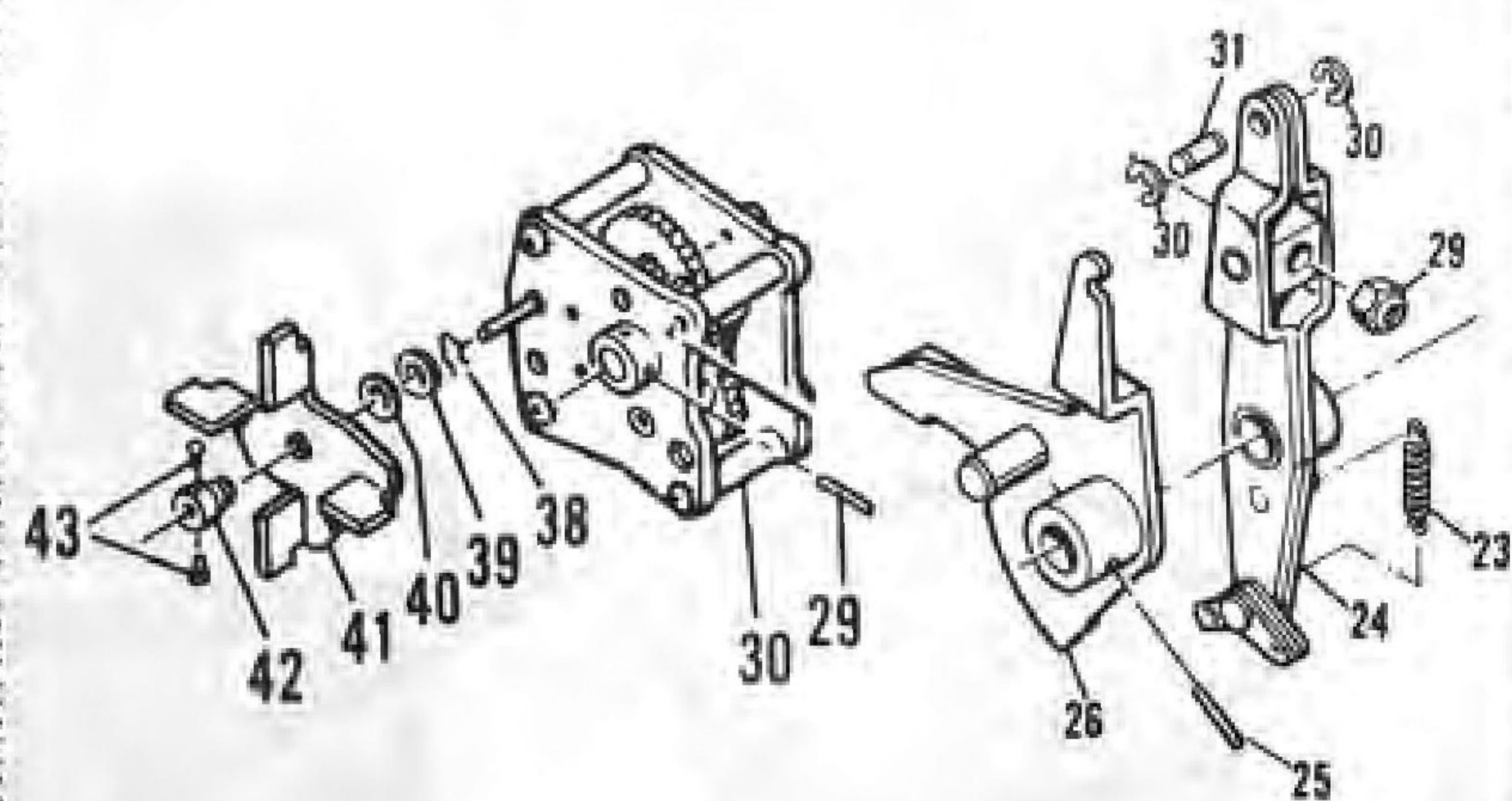

スロットマシン・ビンゴの各種パーツ
Slotmachine, Bingo games
パーツカタログ無料配布いたします。
パーツの地方への代引発送承ります。

■仕様

弾丸装飾 25セントサイズ用/10円サイズ用/フリーサイズ(10円~25セント)用/別注も承ります。
ガン 堅牢クロームメッキ仕上げ
キャビネット ポリ化粧合板仕上げ。窓は5mmアクリル板。
ハカマ台分離、アジャスター付き。

景品台 標準品(100mm×30mm×70mm)以下の景品を収納。
寸法 高さ1400mm、横幅 435mm、奥行1050mm
使用電力 AC100V 60W
通産省▽型式承認済

総発売元

株式会社日本商事

大阪市城東区永田2丁目5番9号 (〒536)
TEL (06) 962-7721 (代)

総目録

No. 3

本誌No.76~No.80の、“話題のマシン”でとりあげたゲームマシン、AMマシンの総目録です(今年度第2回総目録はNo.76に掲載済み)。フリッパー、TVゲーム、メダルゲームなど機種別に分類し、それぞれ掲載順に配列しました。社名(略称)のうしろの番号は、掲載紙の号数。



スーパーソニック
サッカリア社(イタリア)製1Pフリッパー。ターゲットを当てたりして、フィールドのバリアからニューヨークまで行く。定価51万円。【タイトー】No76



ビッグ・ヒット
ゴットリーブ社製1Pフリッパー。ボール発射が中央下にある。野球ゲームの内容をもち、2種類のスコアボードがある。定価57万円。【タイトー】No76



ムスタンク
ゴットリーブ社製2Pフリッパー。ABCのロールオーバーで2倍の、またキックアウトで3倍のボーナス得点。定価64万円。【タイトー】No76



ロードチャンピオン・エス
「ロードチャンピオン」の画面サイズを少し小さくしたもので、TVドライブゲーム機。ゴールするとファンファーレ。定価89万円。【タイトー】No77



ハッスル
ブロックンゲームをさらに変化させた高度化ゲーム機。目標に向って矢印を進めるが、マイナスポイントもあり変化に富む。定価69万円。【タイトー】No77



フライング・フォートレース・ツー
同名機種に改定版で、画面に少し黒色を配し、変化をつけたもの。定価69万円。【タイトー】No76



ジャングル・プリンセス
ゴットリーブ社製2Pフリッパー。フリッパーが4つあり、ABCの通路を通れば2倍に。レイアウトも美しい。定価63万円。【タイトー】No80



ミリオネア
CPUフリッパーで1P。ターンテーブルのフィーチャーが加わり、キックアウトもある。ターゲットの組合せで高得点も。定価61万円。【セガ社】No79



マスター・ストローク
リセル社(スペイン製)1Pフリッパー。ビリヤードを素材に15個のターゲットを当てると条件がハイスコアに。定価53万円。【タイトー】No77



ファンシーボール
水溜を利用したゲーム機で、下から吹き上げたボールがゆらゆらと落ちていき、下方のホールを通過すると得点。定価29万8千円。【任天堂レ】No77

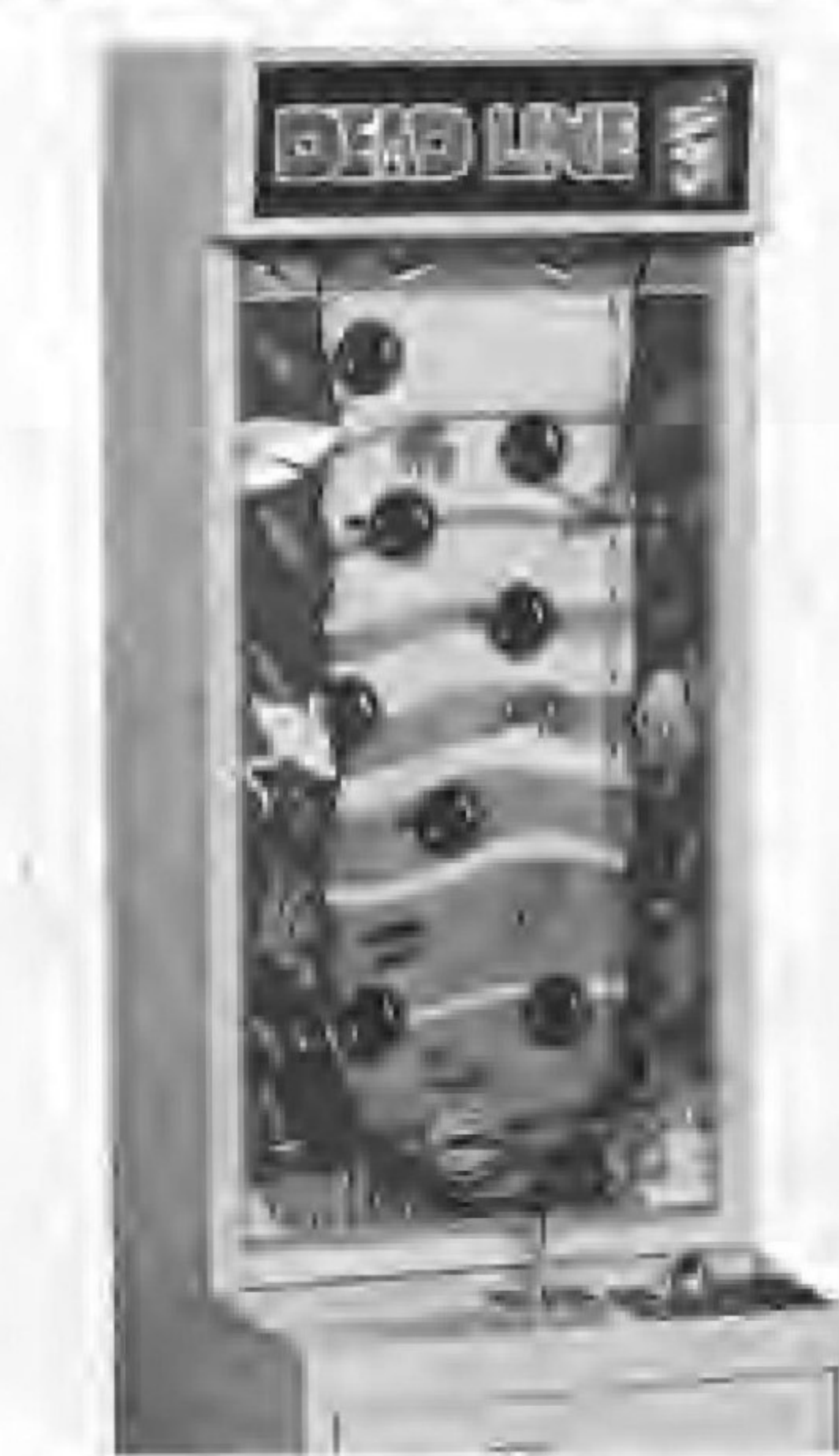

テッド・ライン
機雷に当たらないよう潜水艦を浮上させていくゲームで、浮上進路をレバーで操作していくが、当たると爆発音とともにアウト。定価29万8千円。【任天堂レ】No77



バトルシャーク
迫ってくる高速魚雷を機関銃で打ちまくるガンゲーム機。実写フィルムを利用しているので鮮明で迫力ある。定価99万5千円。【任天堂レ】No77



シューティング
クレイシューティングの2人用ゲーム機。クレーはだんだん速度を増す。プロコースもあり、一定得点以上だとタイム延長。定価132万円。【ナムコ】No76



バンクローバース
立体映像ホログラフを利用したガンゲーム機で、標的が変化に富んでいる。ガン付機関銃とライフルの二種類ある。定価53万円。【関西精機】No76



サファリ
ハンターを移動させながら獲物を狙うTVガンゲーム機。難しい標的ほど高得点で、誤って動物とぶつくと倒されてしまう。定価72万円。【タイトー】No79



ファミリーボール・II
左の上スタート口から出てきたボールをうまくころがして、左下のゴールに入れるゲームで、ハンドルで進路を操作する。定価15万8千円。【ニュー三徳】No76



ニュー・スペーススクリーン
好評のスペーススクリーンの新型。スクリーンの動きが速くなった。その他改良されている。定価30万円。【三共】No80



ゴールド・ラッシュ
一定時間内に玉が無制限に出てくるパチンコゲーム機。金鉱さがしをテーマに、音と光が巧みに採用されている。定価26万円。【カワクス】No79



プリンカーズ・キャニオン
米国仕込みの明るいガンゲーム(2人用)。木立の中の標的をビームライフル銃で狙うという趣旨。定価325万円。【セガ社】No79



サッカー
プレイフィールド上の穴にボールが入ったとき、ボタンを押すと相手側へと飛び出す、スポーツゲーム機。定価42万5千円。【セガ社】No77



ガンファイター
景品射的を小型ゲーム機化したもので、弾丸は硬貨メダルを使用する。ティルト装置付。定価34万円。【日本商社】No77

話題のマシン

(第76号～第80号)



パニシング・ポイント
下から上へと順にレバーを弾いて、玉を最上段のゴールへ入れるとサイレンが鳴り、スーパーカーの景品カードが出てくる。定価13万円。【豊栄産業】No78



ジュピター-30
ジュピターシリーズの第1号で、まず十円玉を弾き、入賞すると下部のスロットで得表を賭けるもの。定価28万円。【バンドジャパン】No78



UFO'77
円盤がふたつ回り、数字の組合せを当てるとメダルが出てくる。右側円盤によりハズレの場合にもサービスがある。定価38万円。【バンドジャパン】No77



ハイカーズ
8の字型に電光が走るのが特徴で、2倍、4倍、16倍の三通りの賭けかたができる。払い戻しはメダル。定価34万円。【アイビーエム】No80



スーパーマシン
CPU採用の高度化マシンで、単勝式だが配当率も変化するという賭け方のゲーム機。2桁表示のクレジットも装備。定価28万円。【ユニバーサル】No80



ジャンプ
レバーで打上げた玉をシーソーに乗せ、順に下の入賞穴までもってくるゲーム。軽量小型。定価11万円。【コニバーサル】No78



バスケットボール
オートカウンターを採用したパチンコ型ゲーム機で、メダルでも作動する。払い戻しはメダル。定価12万2千円。【セガ社】No78



ミラクル・スペース
パチンコ型ゲーム機で、玉を入賞通路に入れて得点を上げていく。景品カードが出てくる。定価14万円。【名宝商事】No78



サーキット
十円玉を上から投入し、下のゴールまでもっていくが、途中にはストップバーがあるなど操作性に富む。景品カードが出てくる。定価15万円。【三共】No78



チビッコ運送
2人乗り小型乗物機。イルミネーションが点灯し、エンジン音も出る。回転型定価85万円。定置型55万円。【キクチハンド】No80



SL-32
ロコモーションシリーズの第3弾で、交流を利用したミニSL。サイズに少し余裕があり、大人も乗れる。セットで定価82万円。【朝日科学模型】No78



ファロー・II
ファローの改定版で、3人用、6人用(両面)のメダルゲーム機。0の数を増減することによりペイアウト率の調節可能。6人用定価195万円。【セガ社】No78



ジェット・ローラー・コースター
コースターのように電光が走るゲーム機で、音の迫りも同時に採用されている。定価30万円。【日本ベンディング】No80



レッドヒート
電光点滅式で、賭けたところにあたると盤中央のスーパーカーがパッシングする。ネクストゲームが三色で区分。定価32万円。【日本ベンディング】No80



リバルバー・ターゲット
弾き上げた玉を上でうまく返らせて入賞穴に入れるゲームで、上の板はボタンで動かせる。定価15万5千円。【ウコー】No80

ゲームマシン 購読御案内

■第15回AMショーにて限定頒布■



PINBALL
(3,500円)



JUKE BOX
(9,800円)

なお、部数に制限がありますので有料読者に限らせていただきます。

- めざましいゲームマシン業界の全国版ニュースを、月2回 確実にお届けする唯一の新聞
- 年間購読料(送料共) 7,200円 お申込みは郵便振替が現金書留で。また、ショー会場でも受付けております。

アミューズメント通信社
大阪市北区神山町79山名ビル
☎06(314)0309(代) 〒530



TK-8000
ICエコー装置、スピードコントローラーのついた本格的カラオケセット。定価39万8千円。【タイトー】No79



ジョイ・バギー
2人乗りバッテリーカーで、ライトが点灯し、走行音が出る。定価23万円。【日本遊園】No80

イベント時評

野卑なスポーツ

「野球」と「ベースボール」、こうして日本語と米語を並べてみる。どうしたって、前者がネーミングの点においてまさっている。

野っ原、広っぱ、あき地、運動場などが、「野球」の「野」に当たる。「野」と言ったところで、甲子園だつて、野球をするための原っぱに過ぎない。な空地は、それがやがて何某の所有地とか××株式会社建設用地というばくら子供にとつて意味のない名づけ方をされて堀や柵により立入禁止になつていったところで、やはりその空間は、野球のためにあつた。

上品じゃないことは明らかだ。庭球は激しい運動量を要するスポーツだが、所詮、庭でやるものであつて、どうしたって上品な香りがするんだな。野球は違う。下品にして野卑である。卓球、こいつは少し下品な方に入るが、テーブルが必要不可欠な施設であることを考えると、野球と同列に下品ということにはできない。ピンポンとなると、また別の話だが。

野球は、タイミンク。出版もタイミンク。この八月に、津田康著「陽は舞いおどる甲子園」(サイマル出版会発行)が、出版された。なるほどそのかもしれないな、と思わせる見出しが、この本の「まえがき」にある。いわく、「そこにロマンがあり、祭りがある。まえ

いなもの。今夏の高校野球大会に、なんと七五万人近くの人々が観戦に来たというのだから大変な人気である。だが、これが戦後だけのことかと思うと大間違い。昭和十二年四月三日、準々決勝の日、甲子園駅の降車人員は、十二万人をはるかにこえた。入れない人たちが、鉄扉に丸太をぶち当てて騒ぎ、まさに「修羅の巷」と化したそう。

野球の上に、プロという字をのせると、ほんのおっさん(大人といふのかな)が、苦勞した母親に家を建ててやるため

草野球必衰の理

草野球必衰の理
リトル・リーグが盛ん

感もプラスされる。当節はやりのリトル・リーグというのは、ベースボールがぼくにはシツクリこないのと同じ理由で嫌いだ。だから、高校野球でも東京や大阪のチームによくある、リトル・リーグ出身の選手がいる高校は、応援にも力が入らないのである。子供の時の野球は、なんといっても野球の上に「草」の字をひつつけたヤツでなくてはいけない。リトル・リーグだなんて。

野球のルーツなんて、やっっているうちに覚えるのが普通である。ぼくたちのように、戦後の野球ブームの中で少年時代を送っていた、なかには野球オンチがいたものもある。そういう落ちこぼれの子は、高校生になっ

あ。残ってけなげに草野球をやる子供たちもやがて九〇パーセント以上の高校進学率を一〇〇パーセントに近づけるべく、血道をあげるようになる。草野球必衰の理であらう。

丸坊主の孝子達

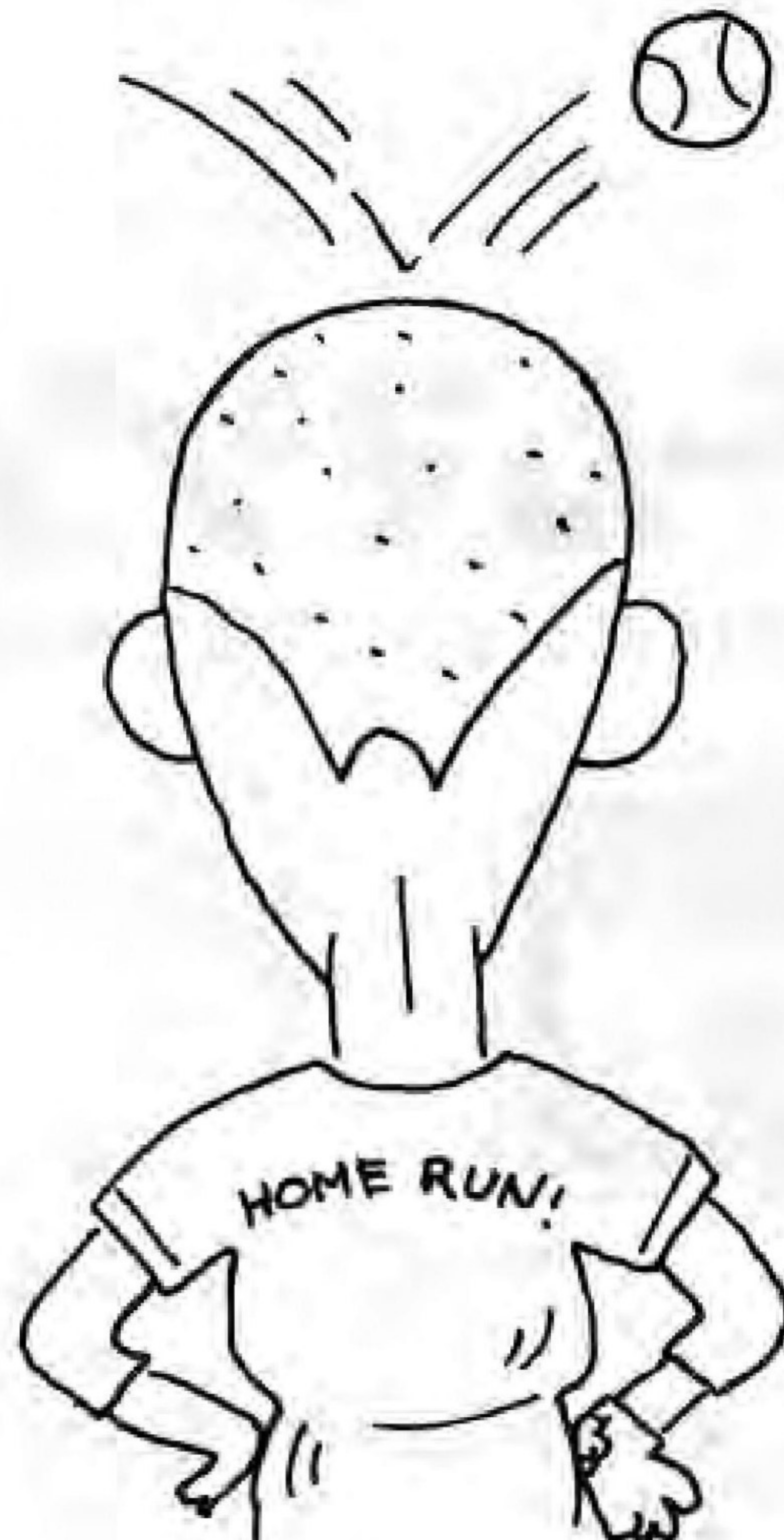

丸坊主の孝子達
野球のルーツなんて、やっっているうちに覚えるのが普通である。ぼくたちのように、戦後の野球ブームの中で少年時代を送っていた、なかには野球オンチがいたものもある。そういう落ちこぼれの子は、高校生になっ

東洋一の甲子園

東洋一の甲子園
大阪市のメイン・ストリート、御堂筋は、できた時、なんとばかどかい道を作つたのかと、非難まじりに評されたらしい。いまではよくあれだけ広い道を作つたもんだと、その先見性を評価されている。

甲子園球場も、内野スタンド五十段、土塁三十段、約六万人収容、スタンドの広さ二万四千九百平方メートル、グラウンドは一万四千七百平方メートルという実に大きなスケールでできたのだが、この大きさが、今にいたるまで、ものをいっているのだから、大きいことはよいことだの見本みた



高校野球を支える草野球と郷土愛

羽山 明

とか、妻子を食わすために、商売というより職人的な感じで、球を追いかけてさばいているという風に、ぼくはイメージを描く。それにしても、昔のプロ選手は、おっさんそのものであつたように思う。いまは、余り生活がかかつてないのかな。それとも昨今は、世間自体に大人がいなくなったのかも。下品な野球の上に、「少年」とか「高校」とかの文字をくっつけると、少し上品にグレード・アップされるのは不思議だ。それに高校野球は、悲壯

なように、草野球もいままた戦後の一時期のような隆盛になっている。日曜日のグラウンド(いまや野っ原やあき地は立派な不動産と成り上がっている)は、外野手が交錯して、時によるとひとつのグラウンドで、三つも試合が行われていることだってあるのだ。

休日グラウンドにいてるのは、昔の草野球選手だ。ほとんどが、おっさんである。現役の草野球選手は、子供だから別に休日に試合などしないのである。彼らはリトル・リーグに

ハードボイルド

ハードボイルド
清水哲男(詩人)が、故意に落球してやろうと思ひ、そして背走をつげながらやほりしつかりと、掴んでしまつた。

男は歯をむきだして笑ひ、今度こそは、故意に落球してやろうと思ひ、そして背走をつげながらやほりしつかりと、掴んでしまつた。

清水哲男詩集「野に、球。」(紫陽社発行)の「笑う外野手」の部分である。

ハードボイルド流野球の真骨頂は、完璧にでき自信充分なプレイを、故意に失策して見せることにある。そしてプロのスカウトの眼から逃れることである。あとは、静かだ地をほうほううな人生が始まるだけである。

のである。それはまた親をも喜ばせる孝行野球でもある。

ただ、家貧しくなくして、孝子が出てくるのは、の基盤はより一層しっかりと、孝子が社会」の手柄で、優勝した東洋大姫路の松本投手が、帽子をとるにやっつて来た現代の孝子たちは、昔のイメージにしていたので、ひとりぐ合わせるべく、全員が丸坊主になるのである。スポーツ・カットという髪型があるくらいだから、甲子園カットとか高野カットと名づけたらどうだろうか。

草野球にはロマンがあるが、いまの高校野球には、金のかかった「豊か社会」のロマン(ロマ・ポールのロマン)と同質)しかないのではなからうか。観客は、草野球体験者だから、昔日の真のロマン(草野球の貧しさから生まれた)を、試合だけに遠く、感激してを酔わせるために揃って丸坊主になり、全力疾走

日本列島にTV₂₁旋風

ターゲットはボーナスだ なんと最高ペイアウト4000枚

代理店募集中!!



○ゲームトピアリノ梅田店
北区首根崎中!



リノ梅田店代表責任者
松浦延治氏の談話

メダルゲームマシンにはめずらしく、頭脳でチャレンジする面白さが抜群であり、ギャンブル性とゲーム性を兼ね備えている。

当店では20台設置してTV₂₁コーナーを設けているが、10台位の時の稼働率が最も良いようだ。

○カジノ・ド・三宮 生田区北長狭通り!



○ゲームプラザ ウイン
中央区南4条(第3グリーンビル)

○ゲームプラザ・ハローウイン
中央区南5条(富士会館)

○ゲームプラザ・ビクトリー
中央区南2条西(狸小路4)

○ゲームファンタジア・レンボー7
新宿スカラ座7F



○カジノラスベガス 新宿ジョイバックビル

○ラッキープラザ・ロサ 池袋ロサ会館内

○ワールドゲーム赤坂 赤坂4の2の8

○カジノリオ楽店 中区錦3の18の20



〒102 東京都千代田区平河町1-4-3 平河町伏見ビル
☎ 03 (230) 0671 (代表)

TV₂₁はどこのお店でも人気集中! 貴方の目で一度お確かめ下さい

いまやカラオケは歌えるお店の財産

カラオケはソフトが生命

●ジャトレのソフト(テープ)は、曲目・編曲・演奏とも一流の評判が定着しています。

(音源自社管理—コロムビア・ビクター・アポロン・徳間音工・ユビテル等一流メーカーが当社の為に責任製造)

●名手・木村好夫のギターをフィーチャーしたコロムビア専属楽曲をはじめ350曲の強力布陣。

●年内600曲完成を目標に続々曲目追加中。

歌のメニューをご請求下さい。お送りします。



フジTVをはじめ、全国で
テレビCM放映中!

オーケストラ ジャトレ1300

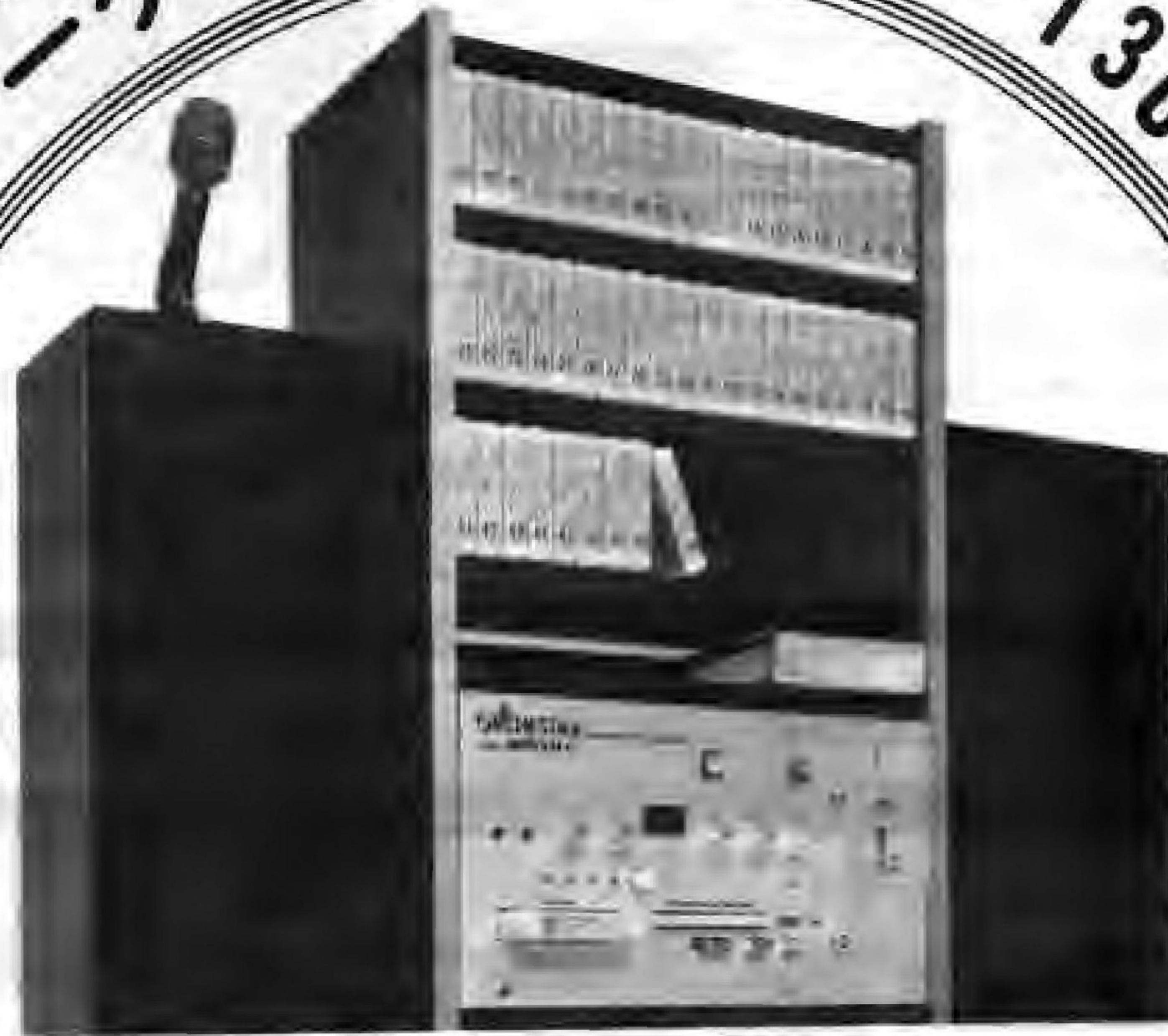

カラオケのトップメーカー



〒102 東京都千代田区平河町1-4-3 平河町伏見ビル
☎ 03 (230) 0671 (代表)

さきのさきまで安心な良い商品を選んであげて下さい。
ジャトレのオーケストラ カラオケコンポーネントは

安心商品

各マスコミにとり上げられた業界のトップ商品。メンテナンスも万全です(保証書付)。

売りやすい

一流信販ローンが使えるので、販売が楽です。



フジテレビ「3時のあなた」で紹介される(52年5月16日)

業界をリードする、オリジナルマシン。

ブルーインパルス'77

《機構》 ●上の星にワンスモアチャンス付、追加登録も出来ます。 ●ネクストゲームでおもしろさ倍増します。
 ●ノーパンク装置。メダルが少なくなれば、自動的に設置店に報知するシステムを追加してあります。 ●最高ペイアウト120枚。
 ●この機械には、物品税が課税されております。

ビッグマシン

●中央、カウンタックに点灯する都度、世界のスーパーカー100種類(カラプレート)別途サービスにペイアウトします。 ①レギュラーゲーム ②ネクストゲーム ③スリーゾーンゲーム
 ※最高ペイアウト240枚。

カウンタックLP500

●特長、遊び方、ピカデリーサーキットと同じ、パネルを話題のスーパーカーに一新。
 パネルのみ他の機種(ピカデリータイプ)に交換可能。

ブルーエンゼル



ピカデリーサーキット

人気急上昇

爆発的人気

ブルーエンゼル 絶版

ピカデリーサーキット 絶版

●ゲームマシンのオリジナルを日夜努力致しております ●他社、模造品の中には粗悪品が出回っておりますのでご注意ください。 ●なお当機は娯楽遊戯機なので娯楽用のみにお使い下さい。

機種共通仕様 ▽全高/1,450mm 横巾 / 580mm 奥行 / 300mm 重さ/45~50kg 仕様電力/75W

お問い合わせ・ご注文は

売元

株式会社 **日本ベンディング**
 大阪府池田市八王寺1丁目1の21番地
 〒563 TEL.0727(52)1980〈代表〉

関西地区代理店

甲陽産業株式会社
 大阪市福島区鷺洲2丁目12-21
 〒553 ☎06(451)5994

株式会社 **カワクス**
 東大阪市稲田1414番地
 〒577 ☎06(745)3500

九州地区代理店

株式会社 **カムロ**
 福岡市博多区住吉4丁目29の1
 〒812 ☎092(472)0438〈浅山ビル〉

カラオケジューク音の革命!!

一流メーカーがここに完成

HiFiKARAOKE

▶他製品とくらべてすばらしい音質◀

MARS JUKE

MODEL; MJ-8800



セット内訳

本体…………… 1台
 回転式ラック… 1台
 スピーカー…… 2台
 (特別仕様のウォールナット加工
 15W×2)

オプション

- 1.演奏テープ
- 2.歌詞本
- 3.エクステンションジャック

HiFiカラオケの12大特長

1. 故障でお困りの方が大変多いと聞いておりますが、マースジュークはICユニット方式を採用しているため、素人の方でもドライバー1本で2分位で修理が出来ます。(従来のカラオケの3～4倍の寿命のため将来の事ですが念の為に)
2. スライドボリューム式で、ナウなデザインでメカ機構が仕上がっています。
3. キャッシュボックスを抜き取るとフリー演奏が出来るので、特に貸切宴会用に最適です。
4. スピーカーは特別仕様のウォールナット加工仕上げの為、トータルバランスが抜群です。
5. 回転式テープラックのため、場所をとらずコンパクトにまとまっています。
6. 波歪率が最大出力でも1%以下のため、HiFiの音で最高の臨場感が味わえます。
7. 残留音が5mV以内のため、ハム音が殆んど聞えないので快適なムードが楽しめます。
8. 有線放送の自動切替装置付きです。
9. 選曲はワンタッチで出来ます。
10. エコー装置内蔵
11. テープ演奏速度を好みの通りコントロール出来ます。(遅くも速くもお望みの通り調整出来ます。)
12. 高音・低音の調整、マイクNo.1、No.2それぞれの音量調節もお好みに合わせて調整出来ます。

株式会社 **マース ジャパン**

〒153 東京都目黒区上目黒2丁目4番11号(華光ビル402)
電話 東京 (03) 711-5325(代表)

しかも
 じょうぶで動きもの 気がやさしい...ウコーのテーマです
 故障を知らない 高収益を約束する
 しかも
 ウコー
 仲間が 続々登場!

リバーターゲット



またまた新製品

遊び方 1 ゲーム10円

1. 10円玉を投入しボタンを押すと玉が出てきます。パネで打上げ、自分の入れたいチャッカーの位置の上に玉が来たとき、もう一つのボタンを押し、玉を落下させます。玉は10~15個(調節自由)で、そのうち5カ所のチャッカーに入ると当りて景品が出ます。
2. ボタンを押すと上部の板が下がり玉が落ちてくるのがポイントです。

特徴

- ①中央部のチャッカーにはモーターがついており常時回転しているので、玉を落とすタイミングにスリルがあり、工夫が必要です。
- ②今までのパチンコは単純に打上げるだけですが、打上げた玉を落とすおもしろさを加えています。

ユニバース32



遊び方... 1 ゲーム30円まで投入

1. 10円又はメダルを投入してスタートボタンを押すと円板が回転します。次にストップボタンを押して絵を合わせると2枚~4枚ペイアウトしますが、さらに4枚~8枚と挑戦したい場合はUPボタンを押すと再挑戦できます。(但し次に絵がそろわないと外れて配当が0になります。)
2. 挑戦(UP)していれば最高32枚までペイアウトします。

特徴

- ①ルーレットタイプのように機械まかせから脱皮し、自分の技術が加えられる。
- ②当り外れのときの電子音がユニークである。

ユー・エフ・オー(UFO)



遊び方 1 ゲーム10円

1. 10円玉を投入すると玉が1個出ます。
2. パネで左右に打上げ、最後にチューリップに入ると当りて、おまげが出ます。

特徴

- ※当りのチェッカー(チューリップ)が変化に富んでいる。
- ※新幹線型ゲームとパチンコの遊びを組合せた、ワイドなマシンです。

☆お支払い、お値段、何でも気軽に御相談下さい。...資料送ります。

☆業者の方、ローン販売も可。

☆対人、盗難、破損、火災に関しては保険会社とタイアップしてあります。手続からいっさいを当社で行います。(但し任意です。)

本 社 東京都中央区日本橋浜町2-8-6 ☎(03)668-8656代
 669-5422代
 関西支社 大阪市西区西本町3-1-46 第5奥内ビル5F ☎(06)531-8673代
 北海道支社 札幌市中央区北七条西16丁目 ☎(011)643-5491代
 四国支社 松山市朝生田6-1-1 朝野ビル ☎(0899)33-2835
 九州支社 福岡市博多区博多駅東2-5-28 地産三博ビル ☎(092)441-0010・0012
 工場 埼玉県川口市赤井2-0-6 ☎(0482)84-9380
 営業所 旭川 ☎(0166)25-1961 釧路 ☎(0154)42-6248



連続SF ①7

希望の島

宇宙同時革命の結果

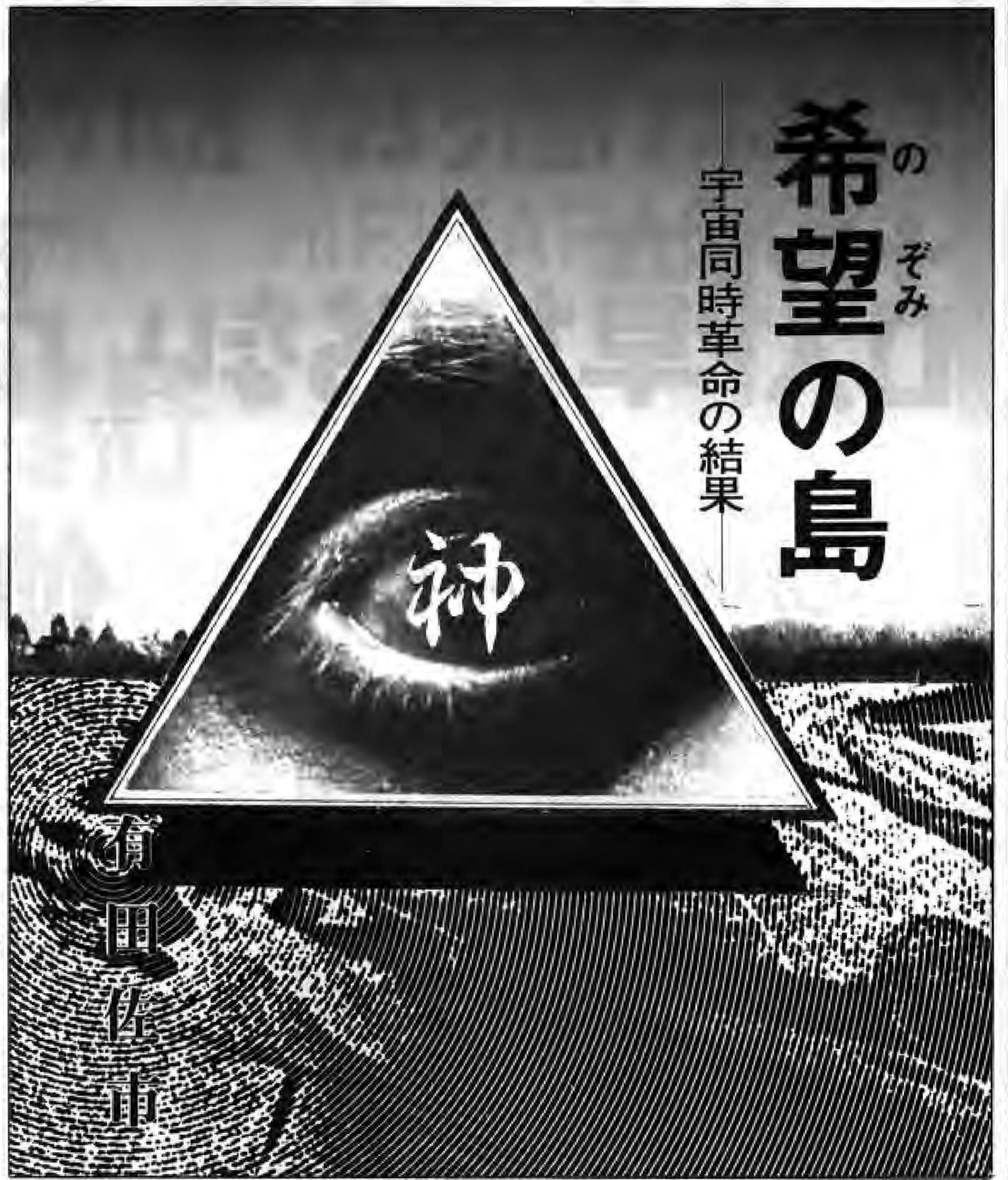

ルーツ(A)

シグマは胡椒をもって、即座に富士山頂に帰ってきた。
ともすると、シグマ自身胡椒の刺激に耐えることが出来なくなるよう

富士山頂では、白銀を散らしたようにして、強い風が、表層の軽い雪を吹きとばし、雪煙が冬の陽射に燦き、シグマは眩暈を感じた。
一瞬、立ち暗みのように、足許がふらついた。

シグマは、困惑の体のペータをみて、気が緩み、ほっとすると同時に、胡椒が自分自身に効いてきて、嘔吐をしようになり、ぐっと堪えて、緊張する。
今のところ、(神)は温和しくしているようだ。
目でペータに合図を送り、シグマは、音もなく、そっと、ペータの内部に入りこむ。

め

と云おうとした時には、既に遅し。
大きな嘔吐をしまい、嘔吐の際の一瞬、神の意識が空白になったのを、神をつかまえて、神ならぬ身の宇宙新世紀人に、神技という語を用いるのはばかれるのだが、神技にも劣らぬ早技で、シグマは(神)に合体をしよう。

(神)の内部に侵入し、たかしないかというのに、(神)の内部の温度は急上昇した。
(神)は真赤になり、激怒している様子だ。
(畜生、畜生)

(神)であるのに、下うちに、こりゃ、どうじや、だんだん気持がよくなってくるみたい。

遣る瀬ない気分

シグマは、沈着冷静、余裕をもって、辺りを、見回したりしている。
シグマが思ったことが(神)に感応したらしく、(当り前だ、初体験だ)
ぞ、俺は、気がついて、このかた、中へ入られたことはなかったのだ。

俺は、あれだ。どこかの国の、O・Lとかのようには決して思わないぞ。
あえてよかった——なんては決して思わないぞ。

ええ、痛い。
いい、痛い。
痛い、痛いといってるうちに、こりゃ、どうじや、だんだん気持がよくなってくるみたい。

浅間神社の(神)

(浅間神社の(神)は結構、助兵衛らしいぞ、最初は痛い痛いど激怒していたのに、今は、気持がよくて耐らないという感じの声を発しているんじゃないか。
きつと、ドンデンが来たのだから)

(うん、下方に大きな痣があつてな、それを撫で擦っていたら、急に温度が下ってしまったようだ。この痣は温度調節器かな。
今度は引つ張ってみようかな)

(よせ、よせ、折角、居心地がよくなってるのに、もつと擦ってやれ)
(神)は、限りなく、遣る瀬ない、切ない、気分追いやられている。
(以前あれだ、丁度今の俺のような状態のものを見たことがあるな。
あれは、何だったっけ。
そう、そう、動物園で猿が、無限に続くかとおもわれるほど、ながながと自慰自説を続けながら、檻の中から、遠くの青空を見上げていた、あの目つき、あの顔つき、あれにそっくりだろうな、今の俺は。
奴等は、一体全体、俺様をどうするつもりなんだろう。

Advertisement for Bally game machines. Includes images of Bull Market and Bonus Line machines, and a list of rental prices for various models. Text: バリーサービス株式会社, バリー製品レンタルいたします, 最低6カ月単位、1カ月1台につき.....

オリジナルティひとすじ

ユニークさを追求することはメーカーの使命

新製品はピカデリーサーカスの利点をすべて取り入れた新機種です。
レジャック製品は厳重な生産、管理、検査を行ない出荷しています。
製品の永久保証はレジャックの良心です。

新製品



ニューピカデリー

スカイダイバー

■共通仕様

全高 1,450mm
全幅 580mm
奥行 300mm
重量 45kg
使用電力 65w

■通産省電気用品型式認可番号

▽91-8953
▽91-9774
▽91-11085
▽91-11723
▽91-14129

■意匠登録番号

52-15181 52-15183
52-15182 52-15184

■商標登録番号

52-8710 52-18300
52-8711 52-44538



レジャック株式会社
DEVELOPER OF AMUSEMENT
WHOLESALE OF MACHINERY FOR AMUSEMENT

本社/大阪市淀川区西中島5丁目11番10号(新大阪丸善ビル9F)

TEL (06) 305-1331番(代表)

〒532

注目を集め
堂々発売中!!

UFO77

ユーフォー'77

アーケードを掌握するマシンの

スーパースター

抜群の収益性、
洗練されたメカと
デザインの
最高級マシン

Tシャツプレゼント

お買上げ1台ごとにUFO77の
Tシャツ5枚進呈いたします。
お子さまに差上げてまた人気!!

＜遊び方＞

- 1、2、3の数字の円盤が2つ回転します。
- まず左の円盤が止まり、次にストップボタンを押すと右の円盤が止まります。
- 中央の円の中の数字の組合せと、さきに登録した組合せに合えば、メダル払い出し。
- 右の円盤にはUFOマークがあり、これが出ると、パネルの中のUFOがひとつづつ点灯していき、それが6個揃うと次のゲームでうまく的中した人におまけとしてプラス10枚のメダルが出ます。

※この機械は娯楽用です。メダルは金品と交換できません。



総発売元



株式会社

ベンドジャパン

本社 〒556 大阪市浪速区水崎町18番地 TEL. 06(643)3857 (大代表)

沖縄支店 沖縄ベンドジャパン

〒901-22 沖縄県宜野湾市字伊佐44

☎09889(7)4631

東日本支店 千葉エンタープライズ

〒276

千葉県八千代市八千代台西5-1-4 ☎0474(85)3237