

NO.53

昭和51年 8/1

アミューズメント通信

# ゲームマシン

AMUSEMENT COMMUNICATOR



PACIFIC VENDING CO. LTD.

株式会社 パブコ 大阪・パシフィックベンディング株式会社  
東京都渋谷区千駄ヶ谷3-11 ☎(03)405-5645P 大阪市北区金屋町1-23 ☎(06)351-7971

発行所 アミューズメント通信社 編集・発行人 赤木真澄 大阪市北区神山町14(第2松栄ビル) ☎530 ☎06(314)0309 郵便振替 大阪307852 年間購読料(送料共)7,200円

## フリッパーチャンピオンの 中山君がテレビ出演

みがき輝やく日本一のタイトル



ゲームマシン48号も登場 (司会の  
高島忠夫と中山照章くん)

さきほど開かれた(株)セガ・エンタプライゼス主催のフリッパー全国大会のチャンピオン、中山照章君がテレビに出演した。

これは「秘密の扉」というNET系の番組で、七月二十九日の夜、放映される。内容は、出演者の独特の秘密を探るといふもので、フリッパー日本一という輝かしい称号を持つ中山君が、このたび出るようになったわけである。

「秘密」を探すほうは、女性側でイーデス・ハンソンさん、酒井和歌子さん、岸ユキさん。男性側は田崎潤さん、伊東四朗さん、林家こん平さん。高島忠夫司会で進められ、ついにチャンピオン中山君の紹介となる。

フリッパー実演は、当然となるが、セガ社から三台スタジオにセットされ、中山君のフライングプレーがデモンストレーション



さっそうとデモンストレーション

ヨンされる。あざやかなプレイにしばし呆然と見る光景も。

なお、フリッパー日本一を示す材料として、本紙「ゲームマシン」第四十八号(五月十五日号)一面の切抜きが画面に登場。楽しい出来事として、各方面からも歓迎されている。

ジネスビル、☎〇七九二一九七七八二二六、福井敏社長。

### 工場移転

三共精機(株) 埼玉県入間郡三芳町竹間沢三二二一七、☎〇四九二一五八一五五一。

### 電話番号変更

(株)BGM 大阪 大阪市淀川区宮原二一四一、吉田ビル、☎〇六一三九三一九〇〇一。

### 事務所移転

(株)関西トレード 姫路市北今宿一九四、姫路ビル、☎三一九〇〇一。

# BIRDIE CHANCE

## 狙いはきまった!

ここはマスターズ・トーナメント・ゴルフの18番ホール。グリーンにオンして、バーディーチャンス!あの感動的な逆転優勝やスリリングなプレイを数多く見せてきたゴルフ——。

ゴルフの醍醐味をこのニューマシン『バーディーチャンス』で、ゴルフ上達と景品の一石二鳥を狙ってください。

### プレイ・ルール

- ①ボールを定位置より、バターで軽く打つ。
- ②トライは9回。
- ③AからFのいずれかのパターンにカップイン完了すれば、景品が出る。



## サービスゲームス

神戸市兵庫区入江通3-1-27 TEL. (078)671-1903代



# VIDEO RACE

絶賛発売中

## ビデオレース“パーフェクト”の全貌

フジグループ技術陣が総力をあけて完成させ作りあげたビデオレースパーフェクトです。26インチのカラーTV画面一杯に、40秒の短い時間の中で巧みな演出によって実写の競馬レースを一層おもしろくし、競馬中継専門アナウンサーの迫力ある実況を伝え、お客様を興奮のるつぼにさそいこみます。

### ②ビデオレースの特長

- ① 外観は26インチの大型カラーテレビを使用しています。本体のデザインは非常にカラフルで最高の機材を使用しています。また馬蹄形の飾り(オプション)をつけることもできます。
- ② イ) 投票時間は40秒、レースも40秒、20分テープと違い60分テープです。
- ロ) 予備投入は99枚までできる。明るいLED数字表示器により表示。
- ハ) 投票ボタンはソフトタッチ式。
- ニ) レースとレースの間には、4トラックカートリッジにより軽快なBGMが流れます。
- ホ) 客がない場合は、レースをせずBGMが流れているため寿命を長くしている。
- ヘ) 予備コインはレース中でも投入できる。
- ト) 各ディスペンサーユニットに電源を持っているため、何台でも接続可能。
- チ) ディスペンサーユニットが1台払出中であっても、他の9台はレースを続けることができる。
- リ) コーラ等の飲物がこぼれても流れ込まない密着機構。



### ①ビデオテープ

4分の3インチカセットにバックされ、テープ交換が非常に簡単、ミス装着がありません。ランダムアクセスシステムによって自動的にランダム検索し、TVに放映されます。実際に中継録画したテープを使用していますので画質がきれいです。

### ③遊び方

- このレースは連勝複式です。1・2着の組み合わせを狙います。
- ① 投票ランプが点滅している間にメダルを投入口に入れ、狙った連番のボタンを押します。同枠には4枚まで投票できます。
- ② ファンファーレとともにレースが開始され、ゴールと同時に画面に勝枠が表示されます。
- ③ 投票枚数と配当率に従って、的中プレイヤーに払い戻しされます。
- ④ レース中でも予備メダルを99枚まで入れることができます。

### ④仕様

- 寸法……本体部 W915mm×D670mm×H1850mm  
ディスペンサー(1台当り) W915mm×D400mm×H900mm
- 設置面積……10人用(5台セット 機器部分のみ) 最低 2880mm×880mm
- 重量……総重量130kg
- 電源電圧……単相AC100V 50/60Hz (±5%)
- 消費電力……本体部 360W/330W (瞬間/平均)  
ディスペンサー(1台当り) 170W/60W (瞬間/平均)  
10人用(5台)セット・本体とも 1210W/630W (瞬間/平均)
- 所要電力値は瞬間電力値を考慮のこと  
▽ 型式認可済
- 使用コイン 25セント(米貨)と同じサイズです。

総発売元



## フジエンタープライズ株式会社

本社 東京都新宿区北新宿 1-7-21 〒160 TEL. (03) 365-0611(大代表)  
札幌支社 札幌市豊平区平岸 2条 3-7-1 〒011 TEL. (011) 841-2087(代表)



第14回 AMショー

出展規模も大きく

七月末に出展申込締切

全日本遊園協会(事務局東京都渋谷区渋谷三の六の十八、電話〇七七八七一一、略称JAA、会員数百二十八社、会長遠藤嘉一氏)では、ショー委員会(中村雅哉委員長)を中心に、今秋開催される第十四回アミューズメントマシンショーの出展を募集しているが、昨年を上回る規模で七月末の締切に申込みが殺到する見込みである。

10月7日～9日 東京晴海展示会場

出展募集の締切は七月三十一日なので、応募の総体的な結果はまだしばらく待たねばならないが、目下判明しているところでは、屋外の出展希望としてミゼッティ工業(株)、信水貿易(株)、大阪娯楽機製作所などで乗物機の出展を予定している。

九州アミューズメント協会

七月七日 再結集(福岡)

七月七日、九州アミューズメント協会のオペレーターが集まり、「九州アミューズメント協会」として、共通の課題に取組むことになった。

また、AMショー出展を進めているのも数社あり、協会としては前向きにこれに対処。七月は理事会開催の予定がないが、加入の件で今月中に持ち回り文書による理事会を

子どもが遊べるアーケードゲーム場は、いよいよ好調であるが、ときとしてあまり好調のためPTAや地元住民から抗議を受ける、という声がいっぱい聞かれる。これはいったいどういうことなのだろうか。

子どもが遊べるアーケードゲーム場は、いよいよ好調であるが、ときとしてあまり好調のためPTAや地元住民から抗議を受ける、という声がいっぱい聞かれる。これはいったいどういうことなのだろうか。

論潮

不当な抗議!?

全の運営をしていて、しかもPTAから抗議を受ける、という声は、従って、大いに同情されるべきものだろう。なにも非難されるべきことをして、いてなくて、非難を受けることほどつらいことはないからだ。事実を詳しく調べると、子どもがゲーム機械に無中になって学校の勉強を怠かにすることがある、ということ、ゲーム場を通いするから非行に走るとかということはない。例えば、フリッパーで数学を、あるいは社会学を、さらには物理(電気・力学)を学ぼうとすることも可能なのだ。フリッパーという機械とのかけひきをつきつめていけば、自分自身との闘い(哲学)へと進める。これらの格闘は多様で、しかも無限である。

メダルゲーム場運営基準による強磁性体適合品

ステンレスメダル

★規格も±%ミリ以内と高精度、滑り、積重ね、カッティング性能も抜群
★指定マーク製作 ★1000枚より地方発送
株式会社 東葉興業 千葉県八千代市八千代台西4-7-10 TEL.0474-83-3401

米国製日本への輸出に急変!!

六月三日付米誌「キャッシュボックス年鑑」によると、米国のアミューズメントマシン輸出量、おりであるが、これを見れば、昨年度は急激に伸び、昨年度は逆に急冷している。

米国AMマシンの国別輸出量

Table with 2 columns: 1974年(1月~12月) and 1975年(1月~12月). Rows include Japan, France, West Germany, Belgium, Canada, UK, Sweden, Hong Kong, Australia, and Switzerland, plus total export values.

カラオケジュークの最高峰!!

GM53



歌いながら録音できる投入硬貨の選別機つき100円玉投入は10枚までできるタイプ50本、マイク、歌集つきのカット

日本音楽著作権協会認可

JB技研 神戸市東灘区魚崎中町4-5-10 TEL.(078)452-6992

感謝記念セール 実施中!!

古き良きマシンを見直そう



古き良き機械を見直そう



パリー社ビンゴ、セガ社スロット、シーバーク社ジュークボックス、その他ゲーム機械全機種をレンタルコンディションでとり揃えております。

Bally SLOTMACHINES, BINGO GAMES パーツカタログ無料配布いたします

株式会社 日本商事

大阪市城東区永田2-5-9 TEL.06)962-7721(代)





# メダルゲームの底流

## 対談放談(その9)

特別連載  
第18回



一心生

早いもので、もう本年も半分すぎました。お正月から、五月のゴールデンウィークを経て、そろそろもう夏休み。準備も万端、整われたことと思います。考えてみますと、今年にはアメリカ建国二百年で、世の中、アメリカが大流行。私たちの取り扱っています機械ゲームの原産地は、他ならぬアメリカ。七月四日には、ささやかな祝いごとなどさせていただきました。この「メダルゲームの底流」も

連載をはじめさせていただきます。足かけ一年になります。編集部の方々の温かいご援助、激励を賜ったお蔭です。これからも精一杯頑張りたいと存じますのでどうぞご指導、ご鞭撻下さいませ。また内容ににつきまして、メダルゲームにこだわらず、広く「ゲーム機械」一般について考えてゆきたいと思っております。読者の方々の何かの参考にしていただければ

ば、あるいは業界の発展の一助になれば大変幸せに存じます。

B EVRレースについて考えてみたわけだけど、この新しいメソッドの功績は、やはり大きかったと言える。故障がとかく問題に

ない点、つまり、この業界の体質の把握の問題にも原因はあった。種々聞いてみたところ、メーカーの懸命な努力で、現状では、ほぼ問題ないところまで追いこんで来られたようだ。以前われわれが話し合ったように、メーカーさんでは、サポートと改良を加えられ、ほぼ、改良ユニットは交換が完了したようだ。こうした一連の作業のあり方は、やはり、メーカーと



### 装いも新たに 《新型》

# BIG & SMALL

深みを持たせた新顔です

- 大小は各99枚まで賭けられる
- コインクレジットは九九枚まで可能
- 結果は手もとの表示ランプでわかる
- 払い戻しボタンでメダル

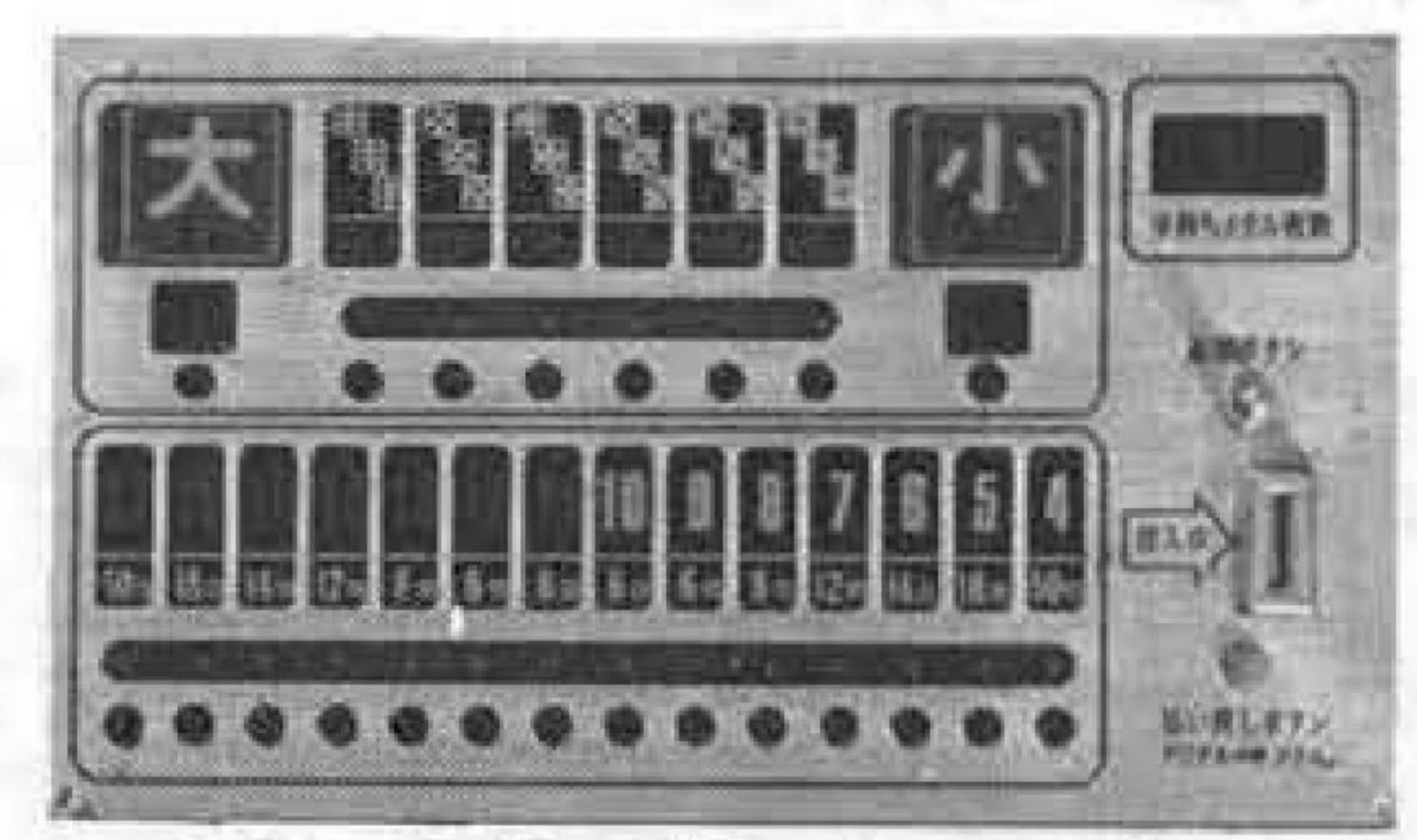

● 総発売元 **ユニバーサル販売(株)**  
 東京 ☎03 (833) 9581  
 大阪 ☎06 (385) 6800

● 製造元  **(株)ユニバーサル**





してどうあらねばならぬかという自覚が、キチンとされていると見てよい。今後もそうあられると思われ、希望や要望は、ほとんどメーカさんをお願いすれば解決して貰えると思う。黙っていてもやがて、お互いにコミュニケーションができていかなければならぬ、ということなのだ。

A そうですね。着想はほんとに良い。ビジュアルなものは、誰もが良いと思うし、欲しいと思う。これまでのテレビ、ビデオゲームが、いわば観念的な映像なのに対し、単純にかつ写真、写真そのものの新しいメディアだった。テレビ電話と、普通の電話違って比較の感じだった。EVR技術が完成したのが一九六八年、CBS、ゴールドマーク氏の仕事です。から、ゲーム機に採り入れるまでには、相当時間を要したことになる。

B そうですね、むしろ業界と

### 隆盛期のアーケードゲーム

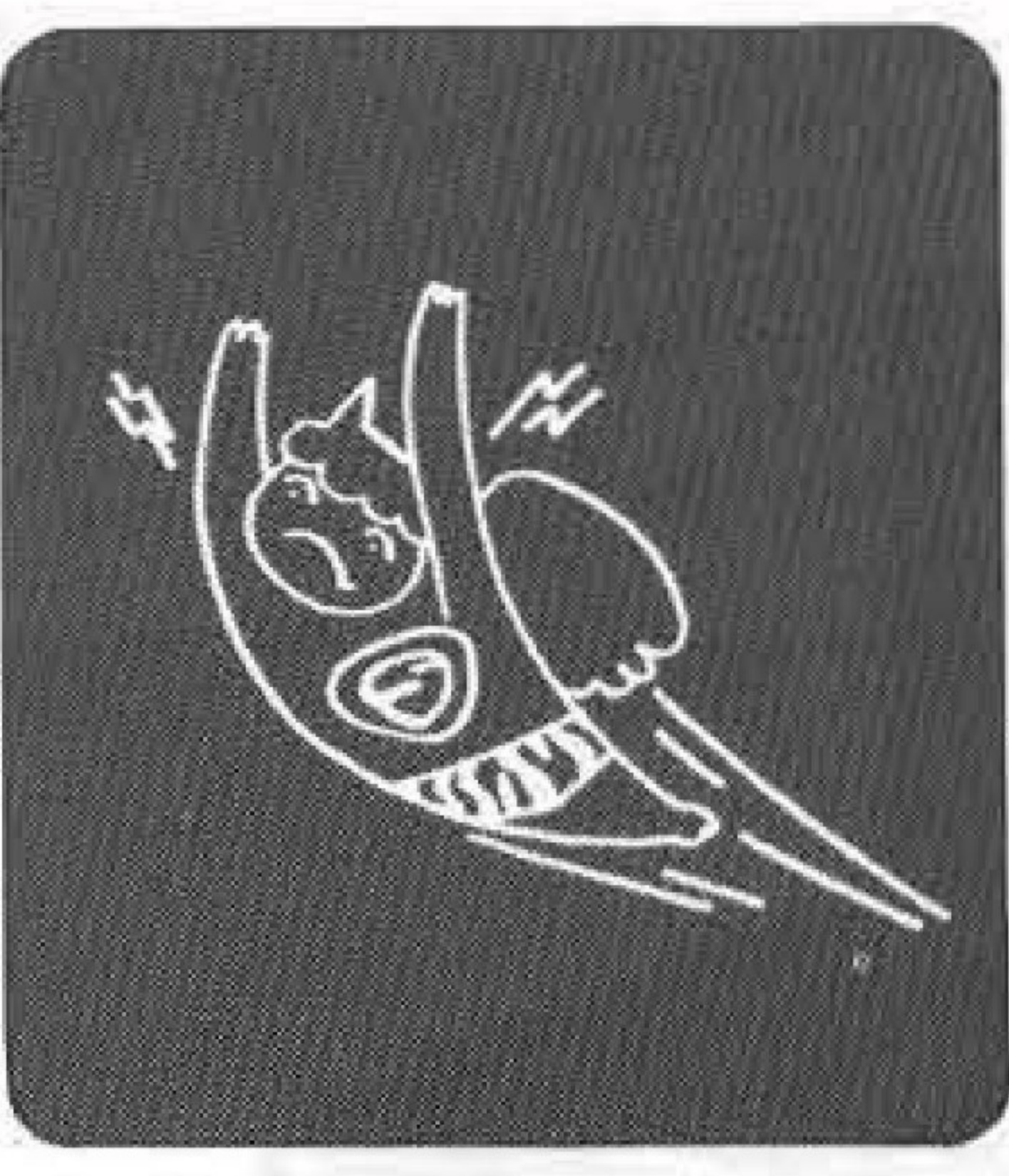

A 私たちの業界の、いわゆる技術は、リレーとモーター、ソレノイドとマイクロスイッチ、これらが永年その主流だったと思います。おそらく今まで、全体のバランスから見ますと中心だと思えます。馴れ親しんできました。だから私たちの技術者も、こうしたものの扱いかい一人前にできます。と、使っている機械の半分はオキケーになる。こうした技術的風土が形成されてきたわけで、それ自体問題があるわけじゃないと思わうんです。ところが、現在使用されている機械を見てみると、この技術系譜も変化してきてる。例え

しては、遅かった感じがする。現代の技術革新は、恐ろしいスピードです。次から次へと、まるで未来社会が日々実現するって感じして。電気、電子技術関係のイノベーションは、特に超速度の観がする。そうしてこうした分野は、その新技術が成果として、一早く産業に採り入れられるという点が見事です。もちろん、こうした新技術は産業界の要請によって開発されるわけだけど、技術の開発とその実用化のアロアンスが、日に日に縮まって来ている。だから、僕たちの業界も、こうした新技術に対して無関心では損することになる。もっとも、僕たちの業界は、独自で新技術を開発して、何かまったく新しいものを作り出すという力はまだ弱いから、一般産業界で開発した成果を僕たちは使わせて貰う、採り入れさせて貰う、ということになる。EVRや、ビデオTVなんかはその好例です。

ば、アーケードゲーム機の主流の一つに、TVビデオゲームがある。これは全部ICを使っている。またパチンコゲーム機にもICが使われている。メダルゲーム機も、セガの「ブラックジャック」なんかマイクロコンピュータが使われている。試作とか、カスタムメイドでなしに、量販品に、ICやマイクロコンピュータを装着することが当たり前になってきつつある。こうした技術革新と、ゲーム機の関わり方の流れというか、系譜を追っかけてみると実に面白い。その系譜には、いくつかの山、というか盛り上がりというか、節目があったように思えます。

れたものは、実によかったと思うんです。

B そうでした。ある種の成熟期と言えます。関西精機の「インディ500」、セガの「グランプリ」、中村の「レーサー」などの代表的なドライブ・シミュレーションゲームが発端となつて、次々にシミュレーションのバリエーションが各社によって展開、開発された。このシミュレーションゲームの発見は、業界にとって大変な財産になったわけだ。

A そうです。このシミュレーションゲーム機は、ますます発展してゆき、より精巧、より複雑、より写実的に変化してゆきました。例えば、ドライブゲームでは、セガ「モンテカルロ」、タイトーの「スピードランナー」、シヨットの「ジェットロケット」という風にして。B こうしたシミュレーションゲーム機の隆盛は、我国のみに溜まらず、外国にも波及し、「フライングサーカス」みたいな絶品が

### トランジスタ採用を促す



A そうなんです。その結果、メーカさんは各々、資本と製造のノウハウを蓄積され、それ以降のゲーム機業界のガイドレールが敷かれたわけです。ところが、と

出現したり、ミッドウェイの「スタントパイロット」。「シーレスキュー」なんていうのが大量に輸入されたり、業界は大にぎわいで、話題に事欠かなかった。

A それに当初は、イタリアンクレインの運営規制後という事情もあり、業界として、クレインに代わるものを求めていた。そのうえ、ボウリングセンターの増設期でしたので、需要は恐ろしくありましたし、そういう事情で、このシミュレーションゲーム機は、エポックとなつた。オベレーターにとっては、売上げは大変良かった。「レーサー」や「グランプリ」が、一ゲーム三〇〇円のゲーム料金で、一日に一万円も、一万五千円も売り上げたようです。

B そういう活況状況でしたから、メーカは競って開発し、量産した。作っても作っても売れたわけです。量産できたので、価格の点でもインシャルコストの負担が軽減され、製品としてみた場合、今から考えてみますと、実に立派なもの比較的安価に売り出されておりました。例えば、材料等にしても、キャビネットの板、一枚にしても、ずいぶん厚く、しっかりしたものが使われていました。

ンゲームも、行きつくところまで行ったわけです。さきほどの「エアアタック」「スピードランナー」「モンテカルロ」なんかはその極限だったとみなせます。椅子がついて、精巧なミニチュアの自動車を走らせて、もうそれ以上の展開が利かないところまで行ってしまった。客の方もそろそろ飽きてきた、次に出てくるものもない。ボウリングブームも下り坂、すべての条件が下り坂になってゆく。そこで一つの山がピークを過ぎることになった。

6面に続きます

コインを同時にカウントする  
メダル

## シュア-コインカウンター

手軽にどこへでも

(仕様)  
サイズ 巾190mm  
×奥行250mm  
×高さ150mm  
重量 5kg

(機能)  
処理種類

コイン	10円	50円	100円
メダル	23%	24.3% (25セントサイズ)	アレンジボール用 26%

計数速度 1000枚/分(条件により増減あり)  
計数メーター 4桁表示  
駆動方式 上部ハンドルにより手廻し方式  
メーター帰零 プッシュ ボタンにより表示枚数をゼロ・クリアーする  
据付 本体底部のゴム製安定盤により固定  
金種別 上部ツマミによりコイン・メダルを分類

西日本総発売元  
**トーホー商事株式会社**  
大阪市天王寺区舟橋町5-17 ☎06(762)3141

東日本総発売元  
**(株)シュア-リース販売**  
東京都渋谷区本町6-16-2 ☎03(378)6125

シュア-グループ  
東北地区代理店(郡山市) ユニオン貿易㈱ ☎(0249)22-7701  
横須賀・湘南地区代理店 USコーポレーション ☎(0468)75-7768  
横浜地区代理店 南横浜アミューズメント ☎(045)753-2253

定価 ¥65,000.-



関西精機のドライブゲーム



インディ 500



ミニドライブ

明確な示唆がありました。例えはドライブゲームをみてみますと、その原型は、ゲームとしては、関西精機などで作っていた「ミニドライブ」がその発想だと思えます。もっとも「インディ500」も関西精機でした。この「ミニドライブ」と「インディ500」の間にある関わりは、一つの新しい技術でした。「ミニドライブ」は、ベルトに描かれた道路が、どんどん出て来て、道から外れないようにクネクネとハンドルを切っていく遊び方、ゲームの内容は、本質的には極めて似かよっています。両者の相違は、一方が物理的に車が道路を外れたことを検出したものをCDSを使ったオプチカルセンサによって電気信号に換えた点にあった。その方法は、それまでのゲーム機には採り入れられていなかった。昔、後樂園に「シムカー」というのが設置してあったのを見たことがある。詳しいことは分らなかったが、透明な円盤に道路が描かれていて、光源によって、あたかも自分が車を運転しているかのように見えるドライブゲームだ

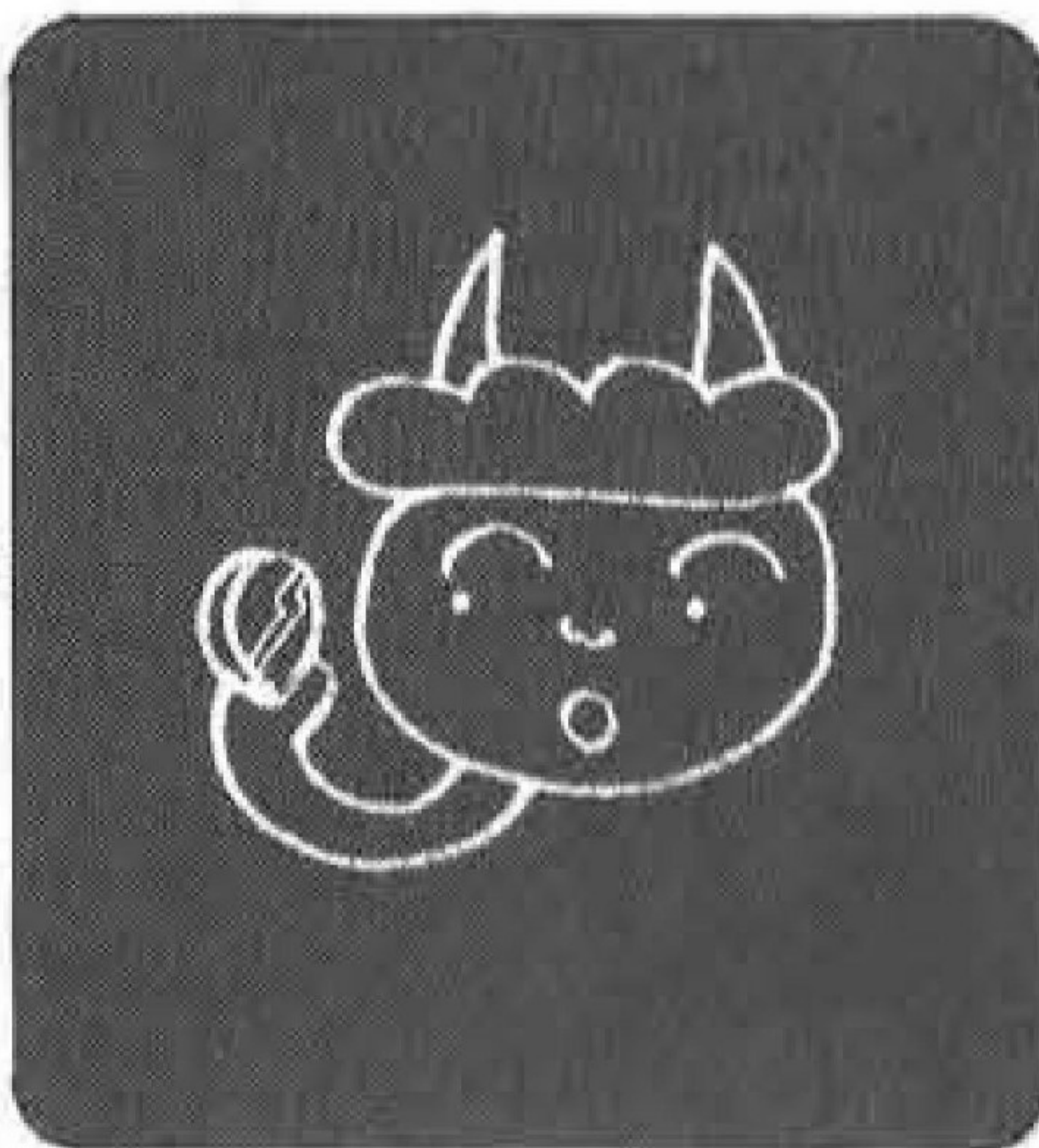

### メダルゲームによる変革

つた。しかし、後樂園の「シムカー」は、本物の自動車を使って、ボンネットをそっくり部屋に突っこんでおり、装置そのものは、とてもない大掛りなものだった。これらはそれまでのゲーム機にない技術が、明らかに採り入れられていた。

B そうですね。「ミニドライブ」のようなものも、いくつもいくつもの種々なモデルが出て、展開が図られました。それらはそれ以上にはならなかった。出尽くした後に、新しい技術を附加、採用することによって、まったく新しいジャンルの展開が可能になった。当時は、ちょうどトランジスタの普及の時代に、技術的分野では照応した。その結果、シミュレーション

B 話を元に戻しますが、行きつくまで行つたアーケードゲーム機のピークは、ポウリングのピークと共に徐々に低落した訳ですが、その次の山はどうでしょう。

A そうです。ポウリングセンタの低落は、そのままゲーム場の低落に絡がった観で、そのまま駄目になっていったという意見が一般的です。そこで、その解決策というか、離脱の方向として、一方としてはゲーム機を単体ではなく、システムとして把握する、オペレーションの転換として「メダルゲーム」が発明されたわけですが、この「メダルゲーム」の発明は、まさに業界全体を生き返らせ、そのうえ、かつてないほどのスケールに押し上げる事に成功したのは、衆知の事実ですが、機械の流れの

ョンゲームの成熟期には、リレーとモーターに加えて、トランジスタがどんどん採り入れられて、さまざまな新しい工夫が実現した。ゲーム機に、擬音がたくみに使われるようになったのは、このトランジスタの成果です。

A トランジスタの技術は、今日ではほとんど問題にはならないほど、使いこなせるようになりましたが、やはり当初は難問だった技術者の専門化、再教育、レベルアップは、各企業にとって頭を痛めた課題でした。お蔭で、ゲーム機業界に、専門知識を修得した人材が必要に迫られて参入する、なんていうおまけがついて、結果的にはよかつたわけですが。

系譜から見れば、この「メダルゲーム」は、やや異質だと思えます。というのは、一つのジャンルがあり、その中で展開が積み重ねられ、極限に到達し、行き詰る。そこに新しい技術が投入されて別な展開あるいは新しいジャンルが生れるという、通恒のバターンには「メダルゲーム」は当てはまらない。むしろ、まったく新しい見直し、発想そのものの転換というところから「メダルゲーム」は出て来ました。ですから、系譜としては、まったく新しい系譜が誕生したものと、私なんかはとらえています。機械の問題じゃなくて、運営の問題なのです。もちろん、それ以降、この「メダルゲーム」の系譜では、それ自体として、次々に種々な展開が試みられ、新しいゲームのコンセプトが誕生し続けています。ですから、「メダルゲーム」を一つの大きい山とみなしはしますが、これは別格の山ですね。

B なるほど、その見方はなかなかユニークです。メダルゲームをグラフにたとえればタテ軸と横軸の相違で見るといふことでしょうか。

8面に続きます

## バリー社製品の パーツならMAXへ

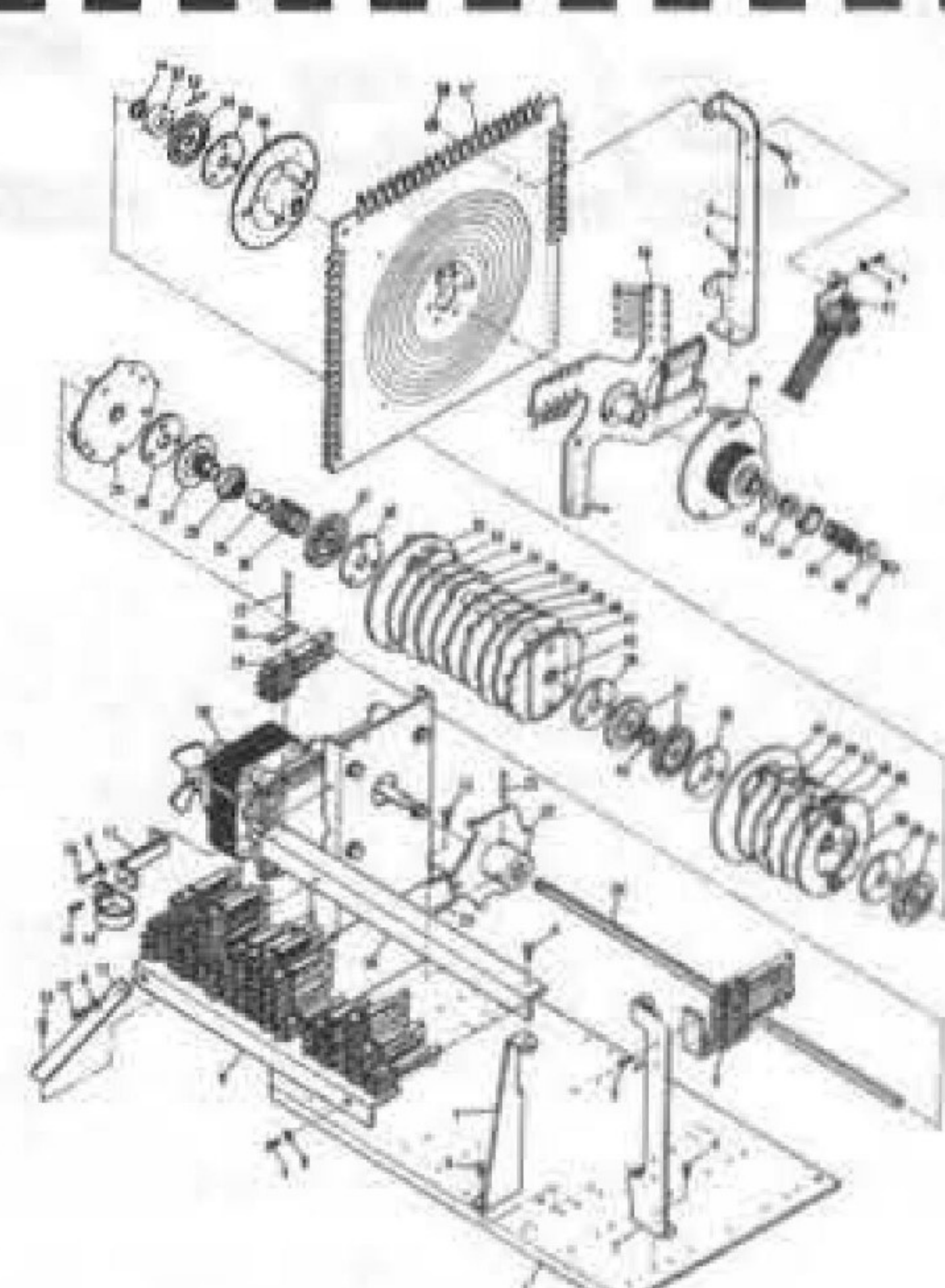
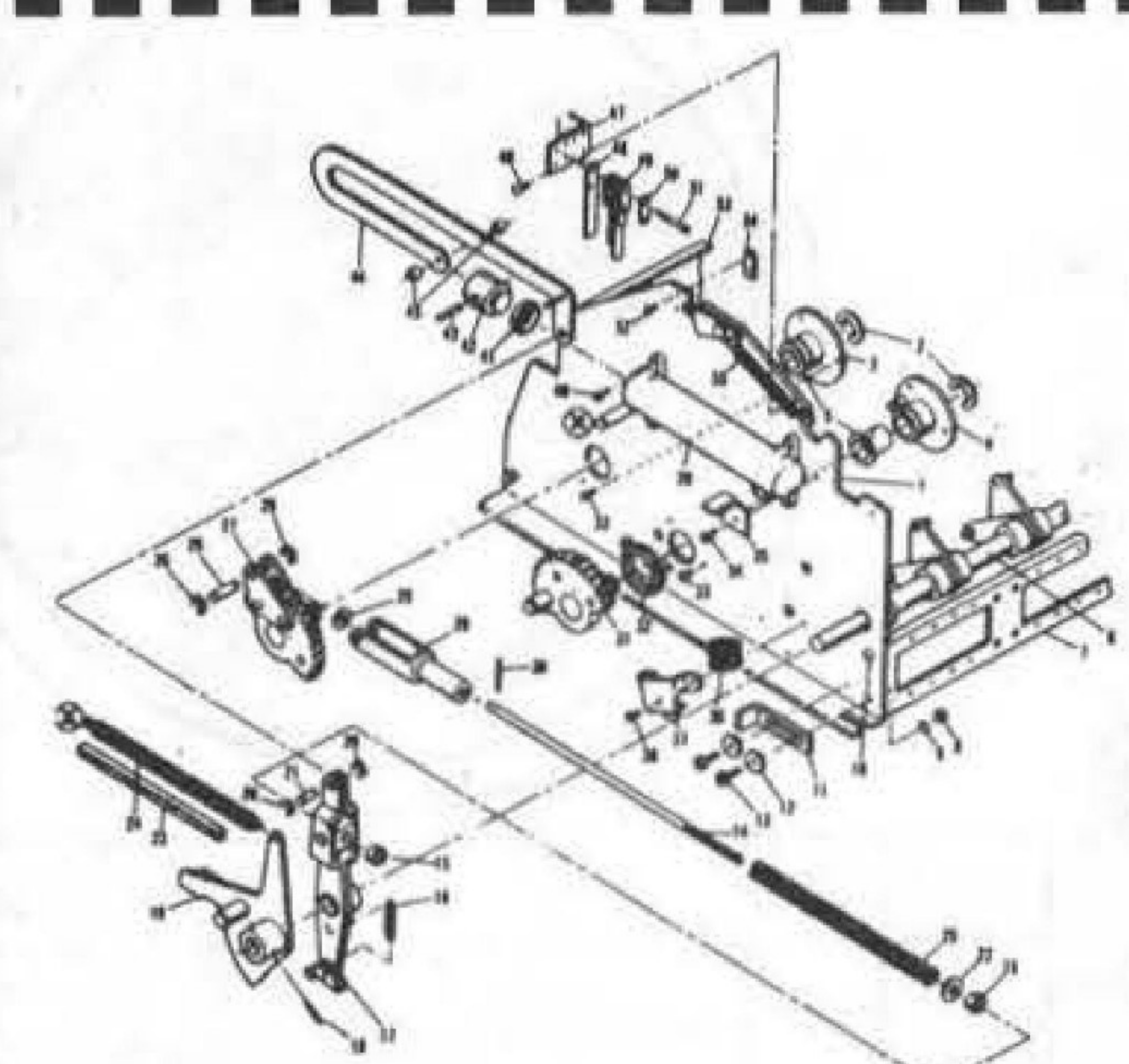

本社カウンター販売システムもご利用ください。

当社は日本で唯一のバリー  
純製パーツの指定販売会社です。  
スロット・ピンゴ・フリッパーの販売も行っております。  
ご利用ください

Bally Parts Shop **マックス・ブラザーズ**  
〒544 大阪市生野区巽北2丁目5番31号 TEL. 06(752)4775(代)  
★パーツカタログ・プライスリスト等は当社までご請求下さい



\*代理店募集 (全国各地)

# フルバンドをバックに あなたが歌う200曲

ナツメロ・最新流行歌から軍歌・フォークまで—

カラオケ演奏決定版

## オーケストラ

バー・スナック・ホテル旅館・宴会場・保養所に JATRE 1100  
100円で1曲歌って録音もできます



- ジャトレ・ミュージックバック50本 (200曲) 生テープ、クリーニングテープ付
- 本体キャビネット
- コインセレクター(連続10枚投入OK)
- 演奏テック、録音テック、内臓のメインアンプ
- テープバックスタンド
- 高性能エコー装置、マイク
- ステレオスピーカー

豪華な歌詞アルバム (歌い方指示つき)

以上一式 標準価格 **¥320,000**—



株式会社 ジャトレ

〒102 東京都千代田区平河町1-4-3 平河町伏見ビル  
TEL (03) 230-0671

ピカデリーサーカスII

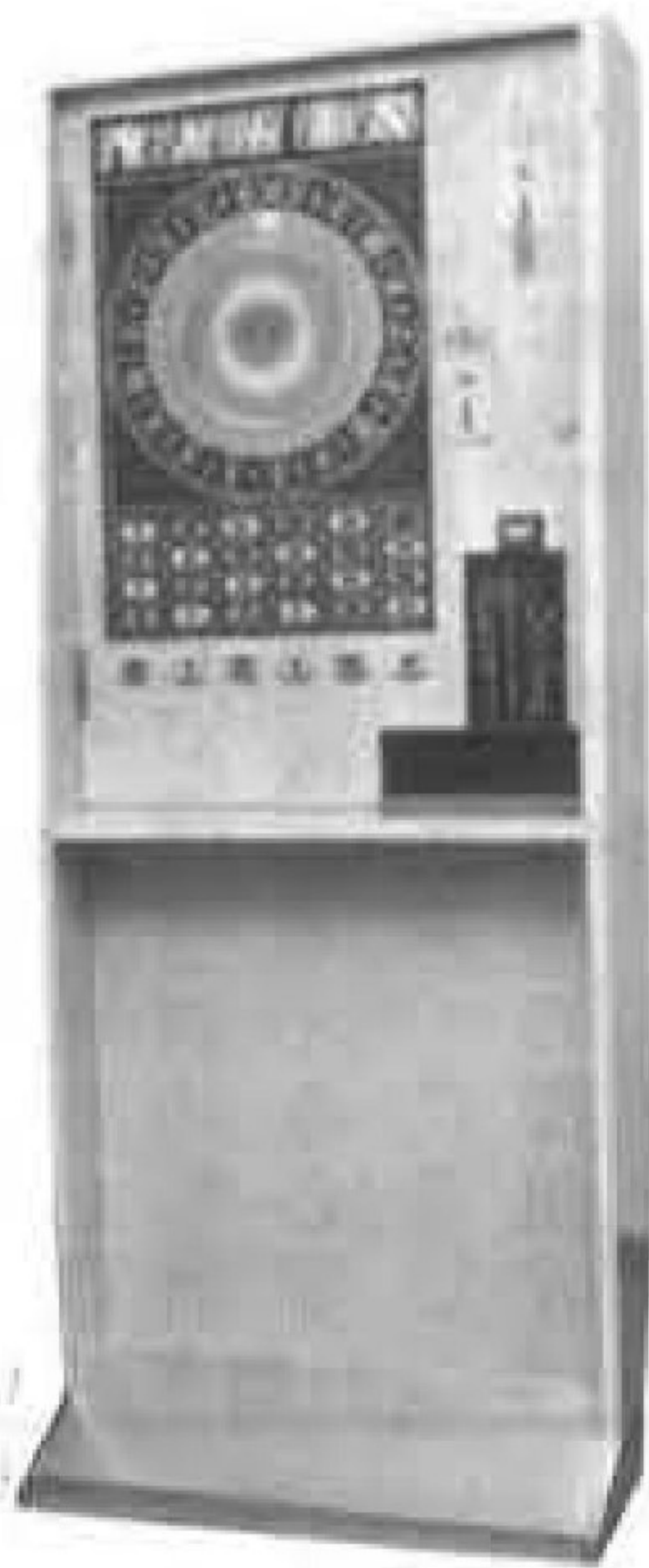

パンチでデート



トレンジャーハント



パスボール



コインバトル

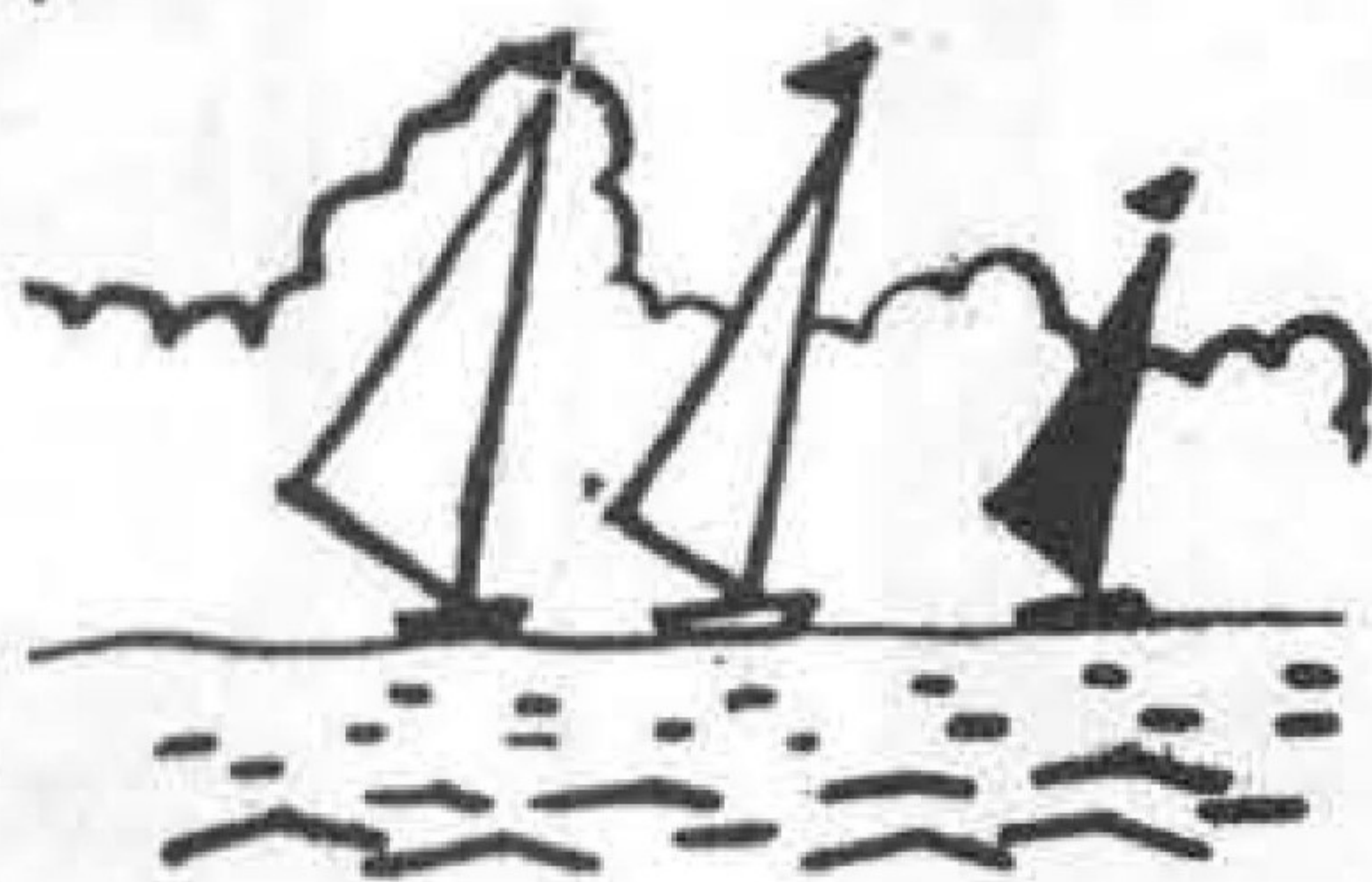

ニューキングエース



誠意、豊富な品揃え

株式会社 総商

豊田市柝塚西町北小畔67-1  
☎0565 (21) 3921

株式会社 カワクス  
 (株)ユニバーサルプレイランド  
 (株)信越ユニバーサル  
 株式会社 ガルフ  
 (株)ユニエンタープライズ

大阪府東大阪市稲田14-14  
 栃木県小山市八幡町12-1-7  
 栃木県下都賀郡野木町友沼5945-50  
 新潟県上越市大字藤巻865-1  
 仙台市若林1-10-12

☎06 (745) 2784  
 ☎0285 (24) 4086  
 ☎02805 (5) 2681  
 ☎0255 (24) 4031  
 ☎0222 (86) 9611



本来、イノベーションは、不連続の連続だと思ふんです。一つの系に根ざす欲求があつて、それが解決されてレベルアップする。すると新たな欲求がそこから芽生える。こうした、系そのものの増殖作用が維持され、最終的には、と

## TVゲームの生成流転!!

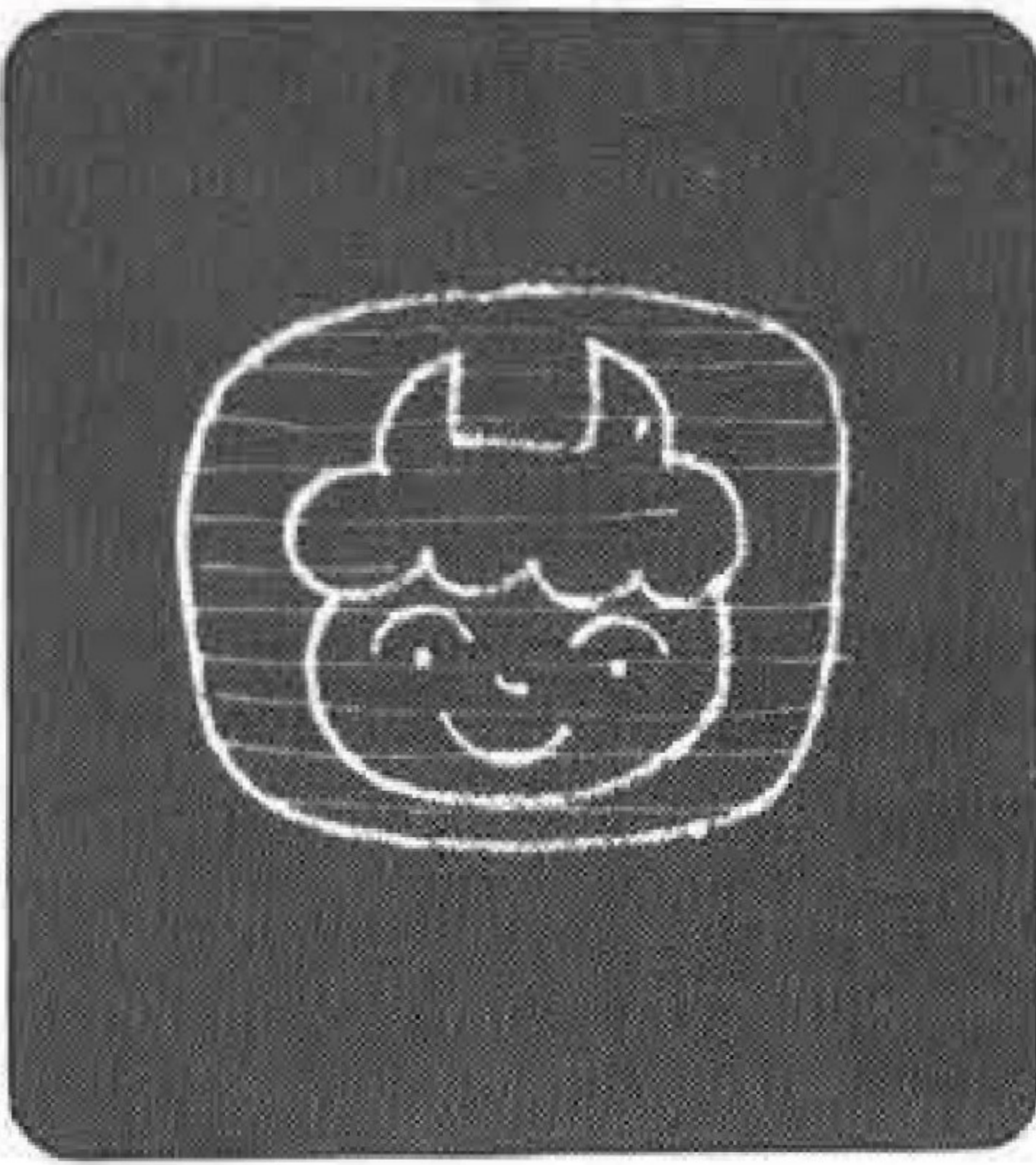

A シミュレーションアーケードゲーム機の系の延長線という連続した系の次の山ということになりますと、ICの導入という事になります。具体的な発露は、アメリカのアタリ社の「TVポン」ということになります。このIC技術の導入は、それまで行き詰っていた感じのアーケードゲーム機を、更に別な角度から甦えらせることになりました。

B そうですね。今日、アーケードが復調してくるきっかけを作ったのはTVゲームに外なりませんね。それにおっしゃる通り本格的にICが導入されたのもこのTVゲームからでしょう。

A そこで、このように一つの系が、またしても新たな可能性として展開が見込まれる契機としてICという新技術が関与していることに気がつきませう。それは、それまでの極限に到達して、それ以上進みようのない状況にあったものが、新技術、つまり、それまでできなかったものや手柄を可能にする、不可能を可能にする技術という意味での新技術、の採用で、一レベル上の振り出しに戻つたことを意味したわけです。アタリのブッシュネル兄弟は、ゲーム機分野では、新しい、歴史は古くないと聞いています。電子技術分野で

つもまない進歩になる。突如として全く新しいものが飛び出して来る事なんか無い。積み重ねと言え。そういう観点から言えば、メダルゲームは明らかにディメンションを異にした、まったく別の系とすることが出来る。

の経歴の持ち主です。ですから、ちよつと、集積回路が普及し始めた時期でもありましたから、お得意の技術を、かつてのアーケードゲーム機のゲームのコンセプトに復合させることは、これらの技術レベルでは容易だったと言つても差し支えないと思ひます。

B そうですね。概念としてのゲームで考えれば、テニスゲームは別に目新しくはない。だけど、ICを使うことで、初めて、あれだけのゲームをさせることが可能になった。真空管や、トランジスタを使うだけでは、TVゲームは出来てはいなかったと思う。少なくとも、大きな点だけを取つても、IC回路が使われなければ、とてもゲーム場に入る大きさには収まらなかつた。

A このアタリの「ポン」がきっかけになつて、TVゲームの一大ブームが到来することになったわけです。この現象は、「インディ500」が契機になつて、シミュレーションアーケードゲーム機の、一大ブームがまき起つたのに似ています。さまざまなバリエーションが、内外の各社によって展開され、ピンポン、サッカー、バスケット、ロケット、タンク、ドライブゲーム、空中戦、野球、潜水艦、ありとあらゆるゲームがシミュレーション化されて出て来た。まさに「グランプリ」の再来という感じですが、このままで行くと、かつてのアーケードゲームのように、行きつくところまで行つて、最後に行き詰る運命に、このTVゲームもあるのかなつていう気がする。いずれにせよ、新しい技術と機械の系の関わりは、こういう相互作用を経ながら連続運動を繰り返す。

B しかし、技術革新の速度が早いから、かつてのシミュレーションアーケードゲームのように、ピークを過ぎて途切れるという危険性は少ないように思う。例えばトランジスタからICの実用化までに要した期間ほどには、空白は続かない。またICからマイクロプロセッサ、ミニコンという風にこの技術は連がった技術と言ふことができる。だから、その展開、対応は可能性としてはいわば無限に近いとも言えそうで、たとえ、どんな種類のゲームの概念が考案

されても、おそらく、大した苦勞もなくゲーム機として実用化することは可能だと思ひます。これからは技術的に不可能だという制約を前提としてゲーム機械を考える必要はないとも言える。まあ、こうした極論はさておき、今後の課題はゲームとしてのコンセプトの優劣と、価格をいくらに押えられるかという二点に絞られてくるに違いないと思ひます。

「この項了。以下つづく」

アタリ社のTVポン



ポン

ポン・ダブル

テーブル・ポン

国産最新式マイクロコンピューター使用

### FIVE ATTACK

ファイブアタック600



国産式ウォールストリート

- メダル投入口
- メダル返却ボタン
- メダル返却口
- カウンターボタン
- リセットキー
- ネキストボタン
- レキラーボタン
- スタートボタン
- ストップボタン

フォックス・パートII

FOX PART II



ゴールデングート

GOLDEN GATE



ロータリージャンボ



ROTARY JUMBO

ワンダーボーイハイポイント



HIGHPOINT

## 甲陽産業株式会社

大阪市福島区鷺洲 2-12-21 ☎(06)451-5994



●全国のオペレーターが注目しているICマシンの“レジャック”

いま**絶賛**のピエロ、ピカデリー、ロボット-6、F-1グランプリ……がさらに改良されました。

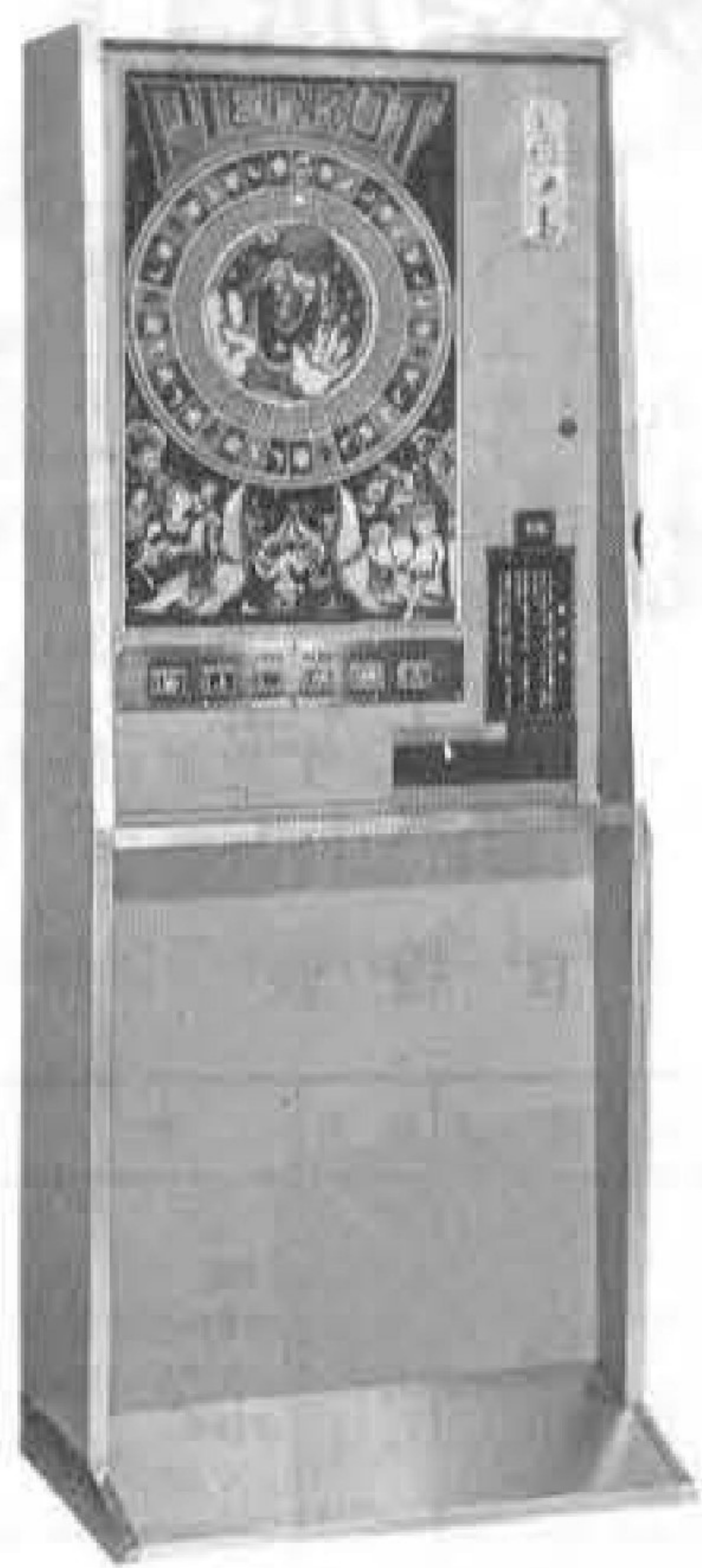

ピエロ

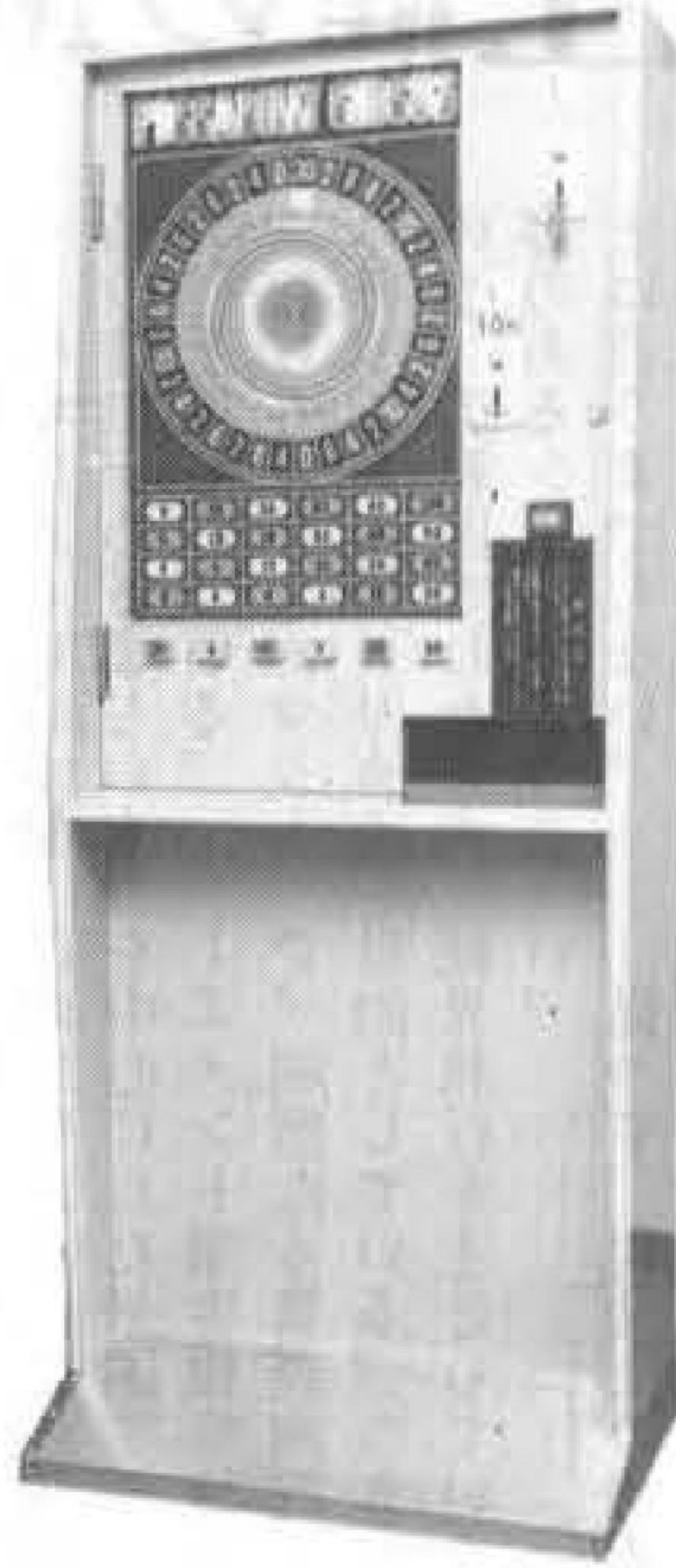

ピカデリーサーカス



ロボット-6



F-1グランプリ

こんなに改良されました

- ① IC基盤の容量倍増、フル稼動に耐えます。
- ② 特殊印刷により直射日光下でもボールの点滅がはっきり見えます。
- ③ 上下2カ所ロック式錠前取り付け。但しキーは1カ所で開閉できます。
- ④ IC基盤の電源ボックス放熱盤取り付け。
- ⑤ 押しボタン取り付け台鉄板取り付け。
- ⑥ ペイアウト出口、いたずら防止装置取り付け。
- ⑦ 完全独立の金庫約60,000円収納できます。なお扉は左右2カ所のロック式錠前でキー1カ所で開閉できます。
- ⑧ コーナーはアルミアングルになりました。
- ⑨ 踏み板はアルミ波板になりました。
- ⑩ 1ゲーム10円→20円に切替えるスナップスイッチを取付けました。



レジャック株式会社  
DEVELOPER OF AMUSEMENT  
WHOLESALE OF MACHINERY FOR AMUSEMENT

本社 大阪市淀川区西中島5丁目11番10号  
(新大阪丸善ビル9F) 〒532  
電話06(305)1331(代表)

関西地区 株式会社 カワクス  
代理店 東大阪市稲田1414 〒577  
電話06(745)2784(代)

最新カラオケテープの決定版

ROMAN TAPE

- ★人生の並木道ほか古賀メロディーを多数収録
- ★他に類をみない幅広いレパートリー
- ★一流の演奏にコーラスも入ってムード最高

聞くよろこび唄う楽しさを兼ねそなえた  
これこそ現代にマッチした商品だと思  
います——古賀政男



最高級  
テープジューク GM53

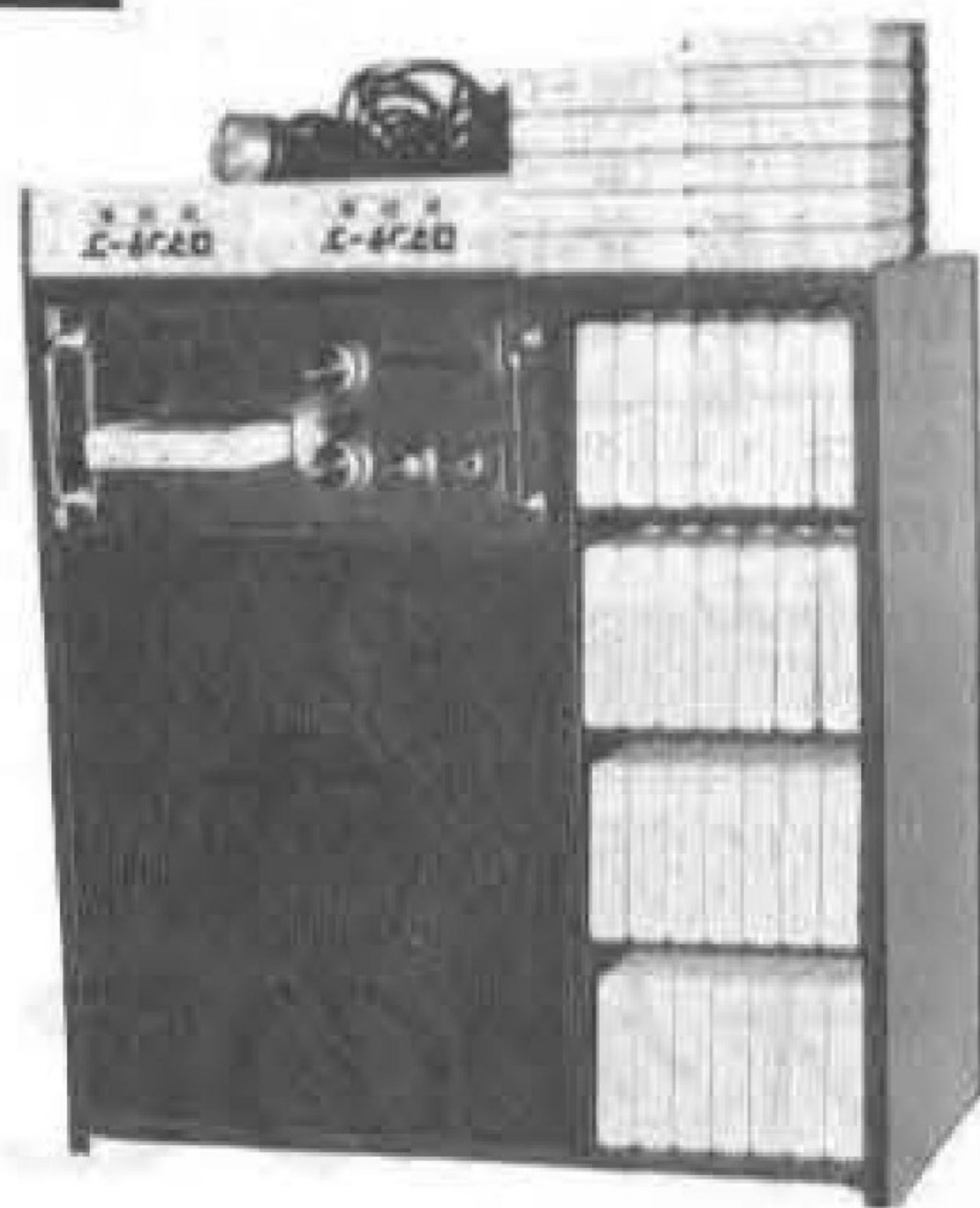

お求めやすいテープジューク  
サウンドバリー・ジュニア



ジュークボックス専用カラオケ  
ニチメロ  
レコード



オールメカ  
耐久カバツグンの  
アーチェリー-36  
(台付)



定評あるクリーンウィーブ



メダル付き

大ヒットのF-1グランプリに新型登場

ニューF-1グランプリ

大好評  
発売中

大和物産株式会社

吹田市垂水町3丁目29-2 チサン第5江坂ビル1F  
TEL (06) 385-1815(株)



# 8月末で積立申込締切

## 本紙主催のMOA視察旅行

日本の第十四回AMシヨール(十月七日から三日間、東京晴海)に引き続き、アメリカで開かれるMOAシヨール。

MOAシヨールは正式にはミュージック・オペレーターズ・オブ・アメリカ、エクスボ'76と言いい、十一月十二日から三日間、シカゴ市にあるコンラッド・ヒルトンホテルで開催される。毎年大規模になりつつあるMOAシヨールに、昨年ははじめて日本からの独自の出展があり、今年さらには日本製品の進出がめざましいものと見られている。

もちろんゲームマシンの母国であるアメリカなので、広範囲でしかも内容のあるシヨールであることは言うまでもない。

また同シヨール開催地のシカゴにはバリー社、ウイリアムズ社、シカゴコイン社等があり、また同じイリノイ州にはゴッドリーブ社があるなど、ゲームマシンの中心的製造地ともなっている。

### 堅実に30人目標

アミューズメント通信社主催で目下進めている

### 日 程 表

日数	月日	訪 問 地	時 間	摘 要
1	11月10日(水)	東京発	17:00	国際日付変更線 到着後特別バスにてマリノットグレートアメリカの施設視察(サンフランシスコ)
		サンフランシスコ着	10:10	
2	11日(木)	サンフランシスコ発 シカゴ着	10:00 15:00	シカゴ市内のアミューズメント施設状態の視察(シカゴ)
3	12日(金)	(シカゴ)		終日USA MOA EXPO'76 視察と商談(各自自由)(シカゴ)
4	13日(土)	(シカゴ)		終日視察 米国有名ゲームマシンメーカー訪問予定(バリー本社他2社)(シカゴ)
5	14日(日)	シカゴ発 ラスベガス着	10:45	ラスベガス市内事情視察。本場のカジノの研究(ラスベガス)
6	15日(月)	ラスベガス発	10:45	ディズニーランドに直行。世界的なアミューズメントランドの研究(ディズニーランド)
		ロサンゼルス着 ディズニーランド	11:36 14:00	
7	16日(火)	(ロサンゼルス)		市内のアミューズメント施設の研究。ハリウッド見学(ハリウッド)
8	17日(水)	ロサンゼルス発	10:30	到着後特別バスにて市内視察。ホテルでのゲームマシンの取入れ方法の研究(ホノルル)
		ホノルル着	12:55	
9	18日(木)	ホノルル発	14:15	多大な成果をたずさえて
10	19日(金)	東京着	17:10	国際日付変更線 入国手続後解散
		東	17:10	

### 技術の高度化、ゲームの多様化進む アメリカのアミューズメント業界を探る

第一回トラベルプランは、IATA公認の堅実優秀な会社であり、安心してこのMOAシヨールの視察を中心とした米国アミューズメント業界視察旅行方式を採用、堅実にこの企画を進めてきたところ、すでに参加予定人数の八割ほどの申込み、積立があり、参加予定のワタを

とて会社業務の必要経費と認められるべきものであり、その証明書類も作成される。これにより費用の約八割は必要経費とされる見込みである。エージェンツについて、ジャズスベル(株)という

### 増えた見学コース

スケジュールは右の表のとおりだが、既発表の原案をいくつかの点で変更した。十日間という日数に変更はないが、希望により訪問地を増加した。

### 積立方式で49万円

さらに朗報として、参加者数の増加から、旅行費用が安くなった。一括払い込みの場合は既発表のまま五十二万円だが、積立方式の方は四十九万円となった。すでに積立

シヨールの方にとどまる人はとどまる、というオプション方式。なお、見学する工場はさらに増える可能性もある(目下交渉中)。

以上の変更点は、参加者が少ないからではなく、参加者が多くかつ参加者の意見を採り入れた結果のもので、今後このプランの充実の方向で変えられることがある。

### 問合せ先

アミューズメント通信社(赤木)  
電話(三三四)〇三〇九  
電話(三三四五)〇七〇一  
ジャズスベル株式会社(力津、松岡)



### 第1回旅行プラン

## 米国MOAEXPO '76と アミューズメント業界視察旅行

旅行期間 昭和51年11月10日(水)~19日(金) 10日間  
旅行費用 ¥490,000 (但し、積立申込の方に限り)  
一括払込みの方は¥520,000  
募集人員 20名以上30名(満員になり次第締切り)

主催・アミューズメント通信社

積立方式で49万円... さらに朗報として、参加者数の増加から、旅行費用が安くなった。一括払い込みの場合は既発表のまま五十二万円だが、積立方式の方は四十九万円となった。すでに積立

# カラオケのことなら なんでもご相談下さい

テープですか? 機械ですか?  
当社は一流メーカーと提携して、テープでも機械でも  
いい品物を安く売る精神でお世話いたします。  
お値段はご相談下さい。

専業商社

## 株式会社 BGM大阪

大阪市淀川区宮原 2-14-1 吉田ビル3F (〒532)

電話 (06) 393-9001 (代)

(株) BGM福岡 電話 092-451-4480

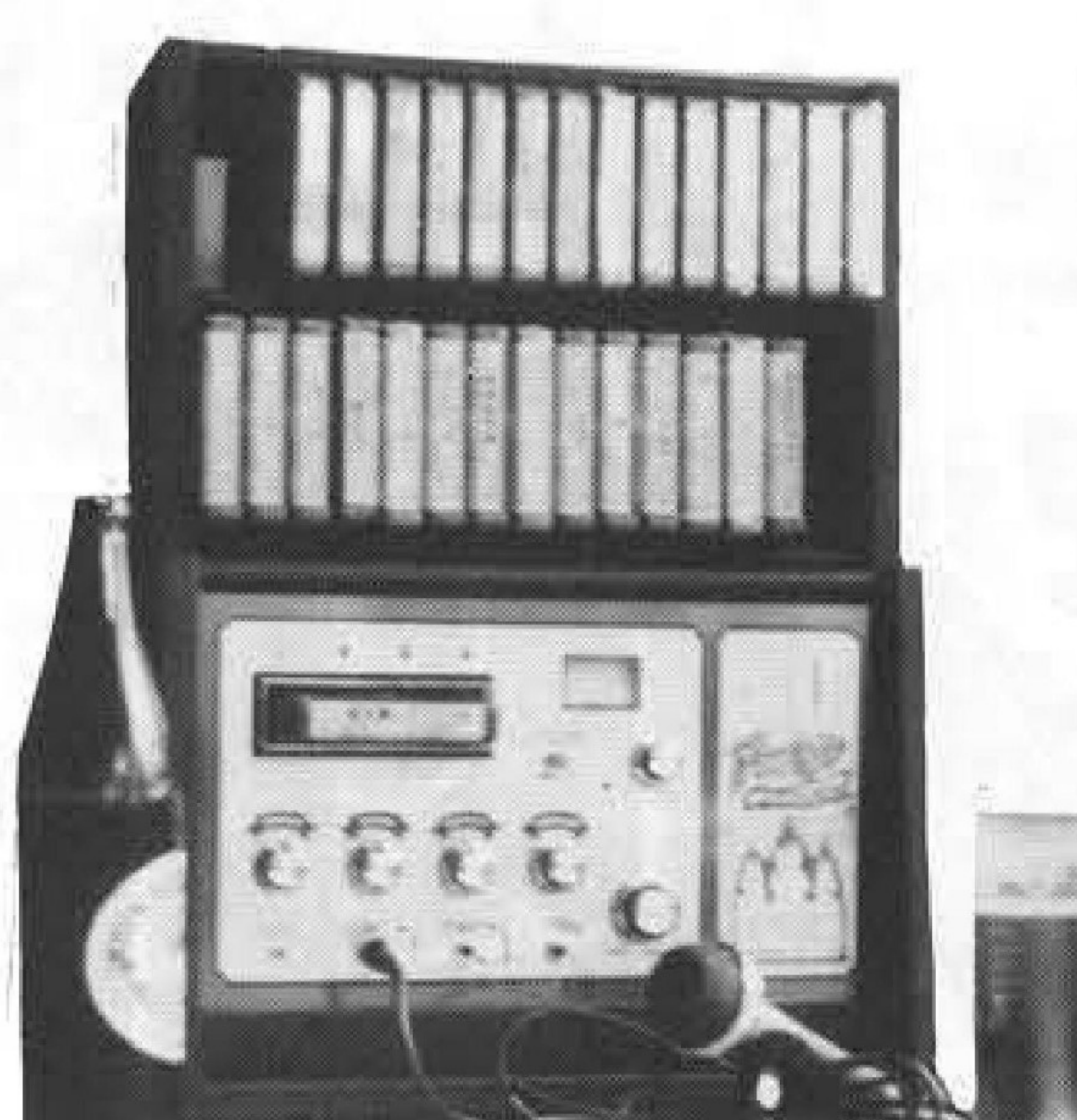
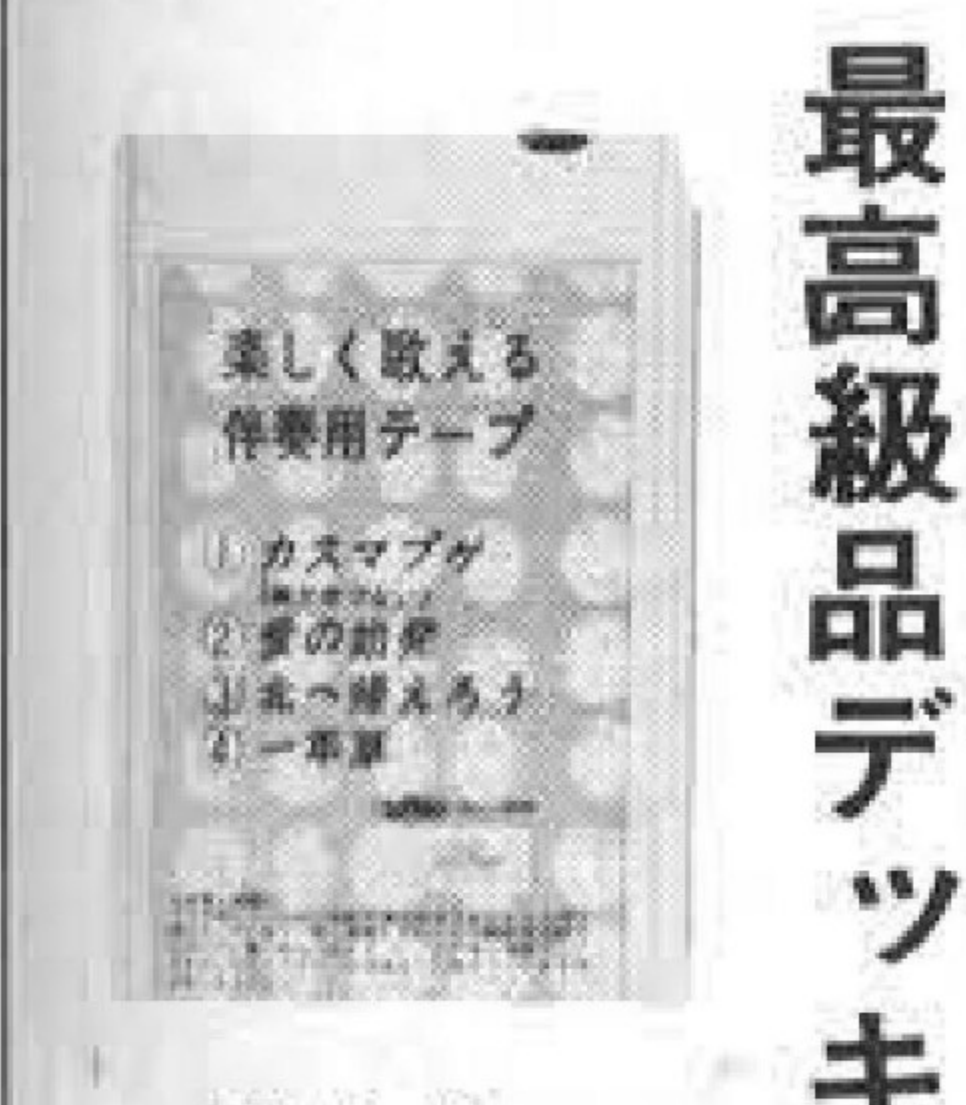

再録付機械(デッキ、アンプ、その他一式)続々登場!!  
テープも高品質で毎月大量に発売!!



A型



# バーリーサービス株式会社

大阪市南区南綿屋町23-1  
TEL (06) 231-5255(代)

# Bally®

## BULL MARKET

5台単位でレンタルいたします。但し、  
レンタル料は月極め、契約期間は6カ月  
単位で更新いたします。



バーリー社製品は、信用と実績を  
持つ弊社をご利用ください。

## WALL STREET

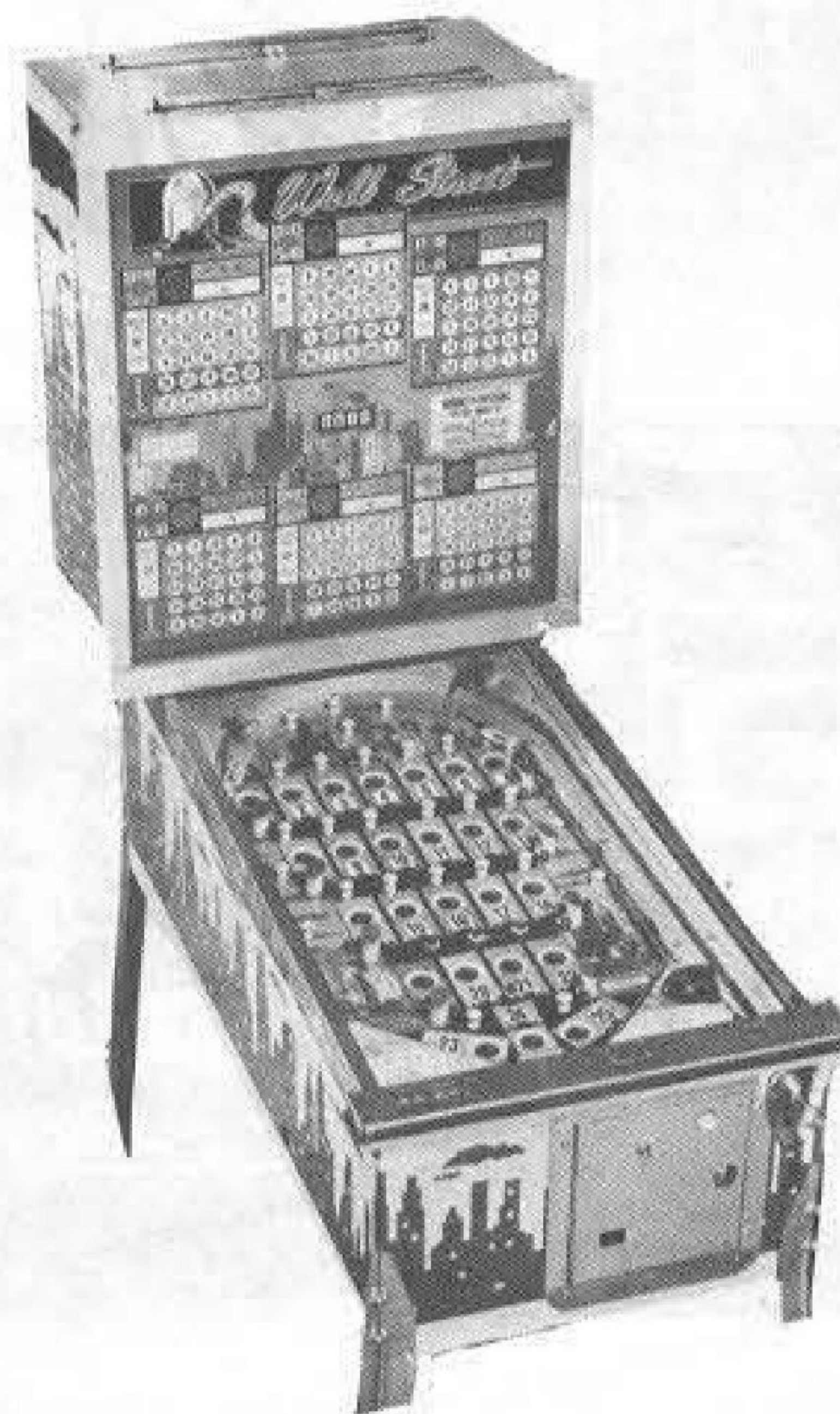

## SUPER WALLSTREET



## BALI

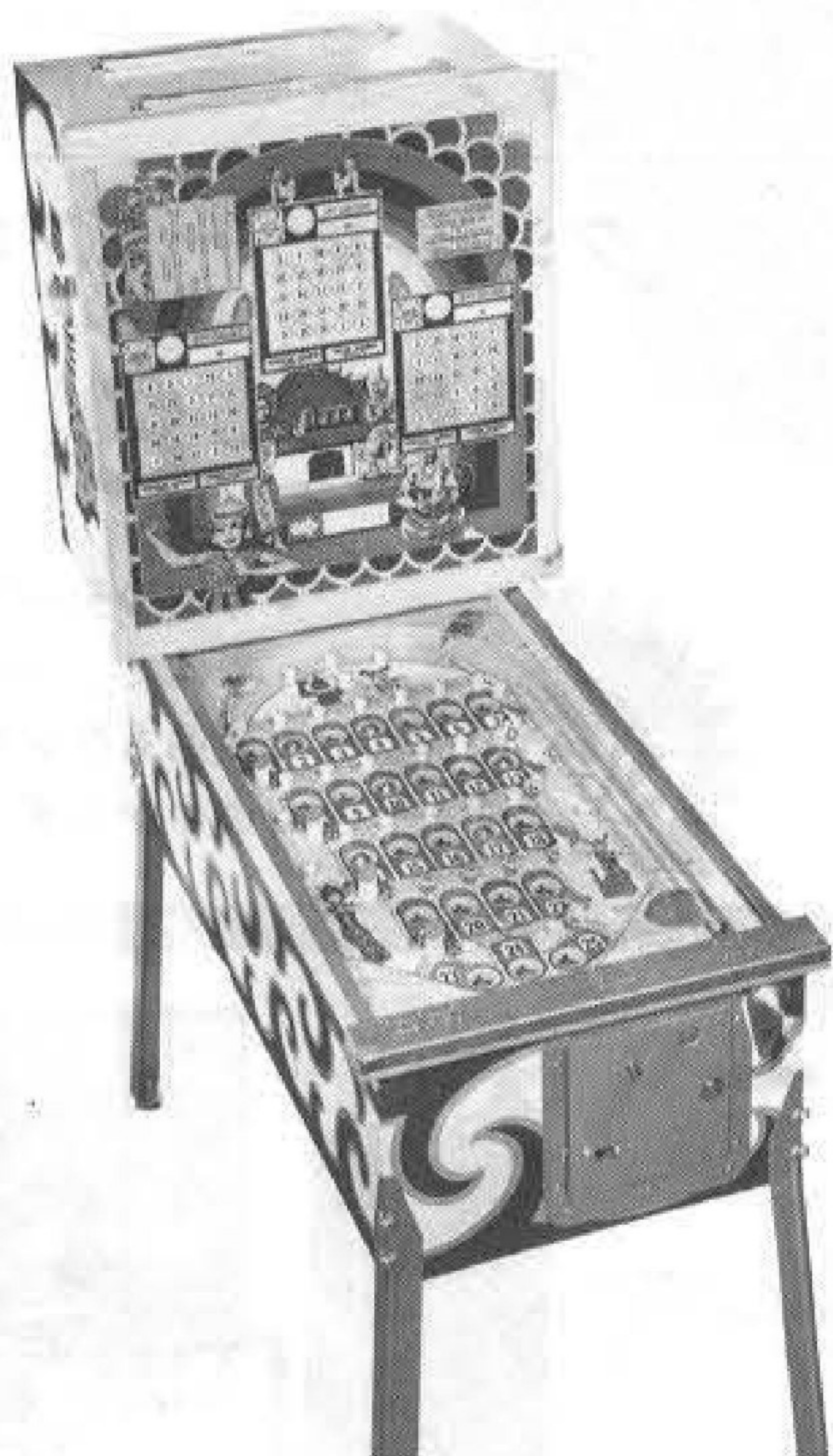

## MYSTIC GATE



## SUPER CONTINENTAL

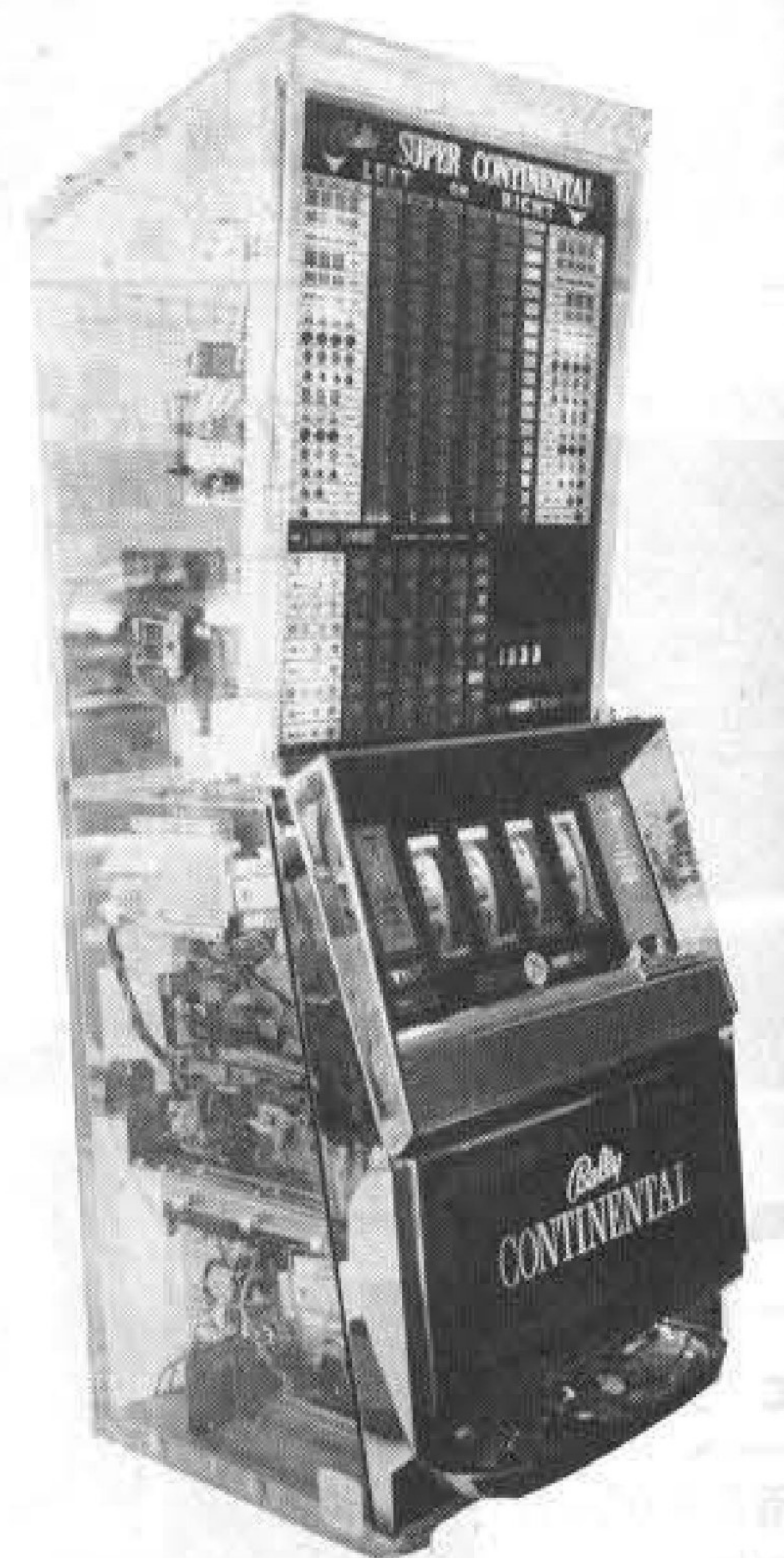

上記の機械10台をお買い上げいただいた方には、中古ビンゴを1台無料進呈いたします。

この機種は、金品の提供・交換等、賭博行為に使用すれば処罰されます。  
メダルゲーム場は、運営規準を厳守して下さい。



# 八百半デパート

## 沼津店

静岡県沼津市 ☎0559(51)2431

新幹線「三島」駅から車で約10分。近郊住宅地に変わりつつある沼津の近くに、駐車場を備えたショッピングセンター「八百半デパート」がある。今年5月のオープン以来、日曜日の家族連れのショッピング客が多い。営業時間午前10時から午後7時。ただし、ゲーム場は午後9時まで。

ゲーム場紳士録

第4回

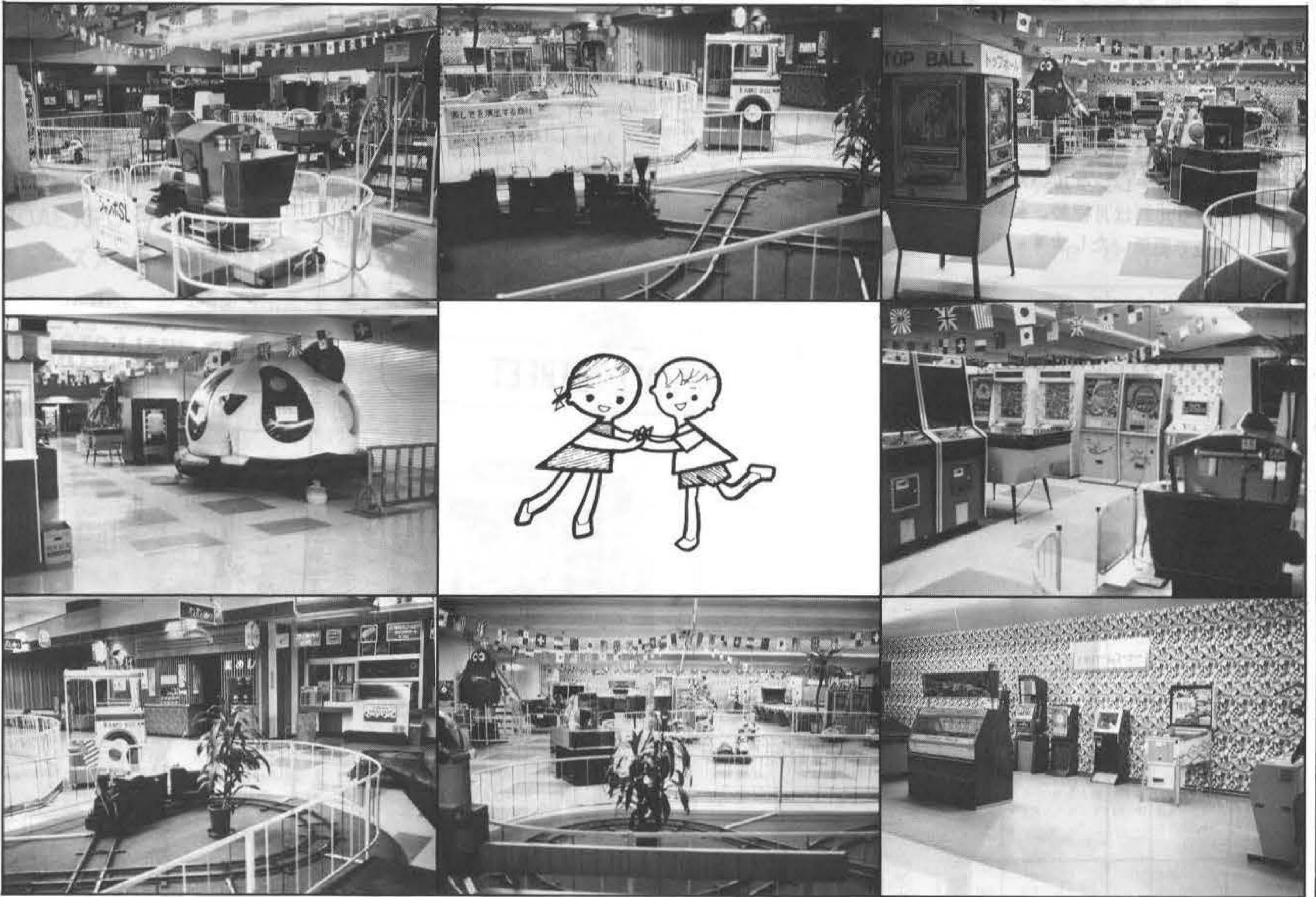

スーパーの中のゲーム場といったイメージが、完全に打ち砕かれた。一階に約一千坪のゲームコーナーを設置、専用入口も設けるほどの熱の入れよう。『買物したり遊んだり』の八百半デパートのキャッチフレーズどおり、売場とゲームコーナーがフロア続きで完全に一体化している感じを受ける。

またショッピングセンターの閉まる午後七時から、売場とはシャッターで区切り、ゲームコーナーだけが午後九時まで営業を続けている。あまり遊ぶもののない住宅地にあつて、家族の夜の憩の場としても親しまれている。

このゲームコーナーを運営している株式会社「沼津市大岡三三四三三、☎〇五五九一一一五八四、吉川正明社長」は、現在十二軒の店を運営。三年前からオペレーターの間入れをしたとは思えないほどの活躍ぶりをみせている。

ゲームコーナーに入つて、まず驚いたことは、広くて明るいということ。そしてすばらしいのが機械の清潔さ。社長はじめ社員の方々の、ゲーム機に対する心構えがうかがえる。メタルゲームとアーケードゲームを分け、また家族いっしょに遊べるゲーム機を多く設置したり、無料で遊べるコーナーやフランク、せいたくなほどゆつたりとしたスペース。どれも子供達が安心して心から遊べるようにとの、細かい気の配り方である。定休日も子供達の笑い声が聞こえる。なかつたのが実に残念。

ゼロ戦のスリルをTVゲームで満喫

**神風**

**ジェット**

2人用TVゲームの決定盤。

**ビデオレース**

**パーフェクト**

**NEW**

- 鮮やかな色彩の大型画面で競馬レース!!
- ほんものの競馬レースをビデオに録画
- 従来の機械の欠点をすべて克服しました

フジ・伴奏テーププレイヤー

**MP-8**

**NEW**

- 1本のテープに8曲収録しているので、2倍使えます。
- 選曲もワンタッチでOK、8曲の中からすぐにとり出せます。

アミューズメントマシン各種取扱い。低価格システムにつき、お値段はご相談に応じます。



ペニーフォールの最終決定版。長期ロケでバツグンの売り上げ保障。コインゲームとペニーフォールを併用した新しいタイプのペニーフォールです。

**FIRST CHANCE**

軽快なリズムにのってスピーディーに回転する6本のロータリーアーム。チャレンジャーは、このアームを狙ってメダルを投入します。回転するアームにうまく入れる。このタイミングを狙うテクニックにチャレンジャーを燃えさせる秘密があります。うまくアームに入ると標示枚

数だけメダルが払いもどされます。ペイアウト枚数は、5枚から20枚です。

ロータリーアーム的中率 0~100%調整可能

アームペイアウト枚数 5枚~20枚

**ONE MORE CHANCE**

アームからはずれてもゲームはまだ続けられます。はずれたメダルが下のペニー板に落ちると、そこでまた従来のペニーフォールとして遊ぶことができます。

B.G.Mカセット・テープ内蔵!

ロータリーフォールズ

# ROTARY FALLS

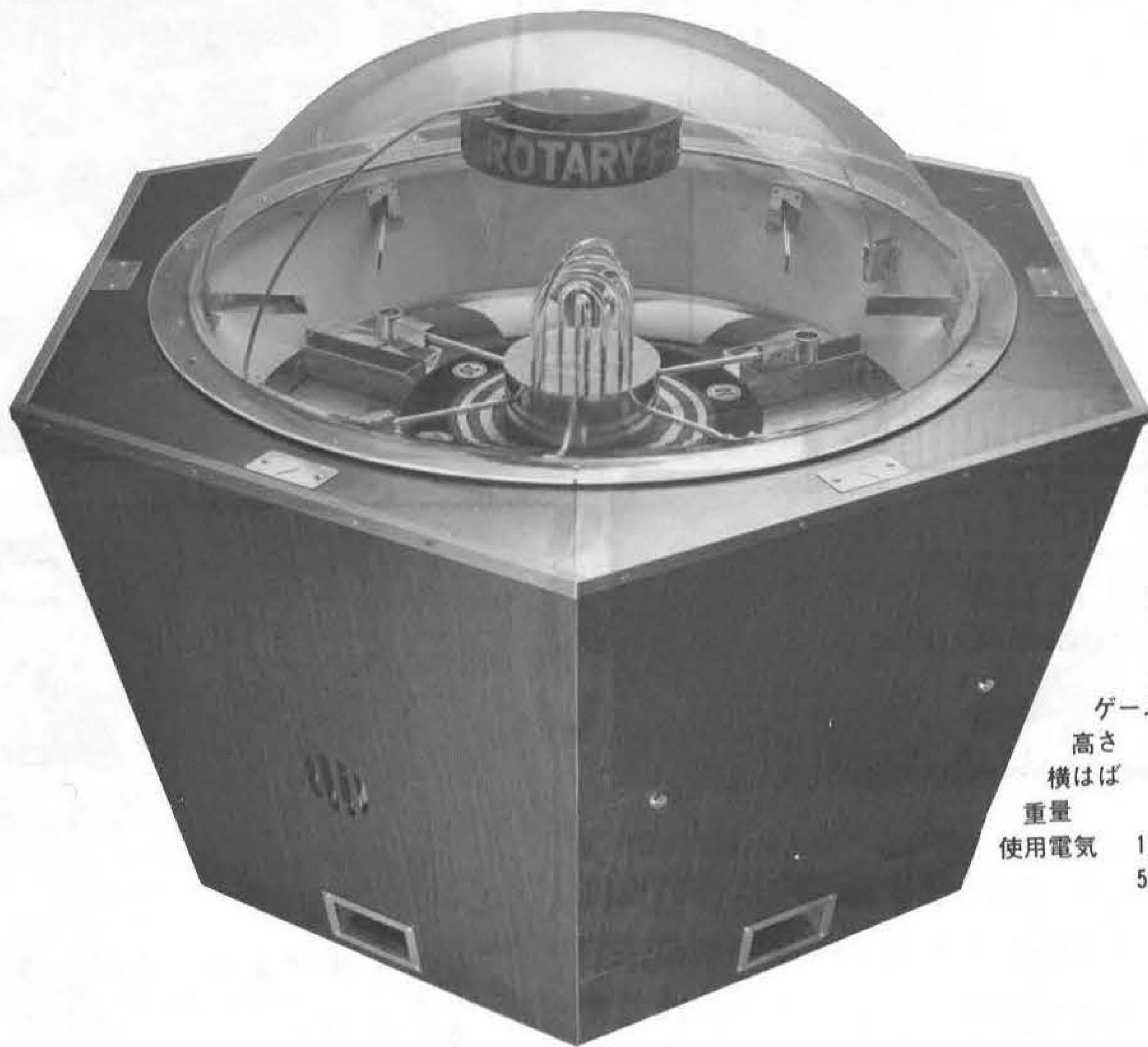

ゲーム人数	6名
高さ	1200mm
横はば	1300mm
重量	190kg
使用電気	130W・100V 50/60Hz



**(株)アールジェイコーポレイション東京**

東京都新宿区四谷3丁目6番地 熊沢ビル TEL 03(358)1681(代)

**(株)アールジェイコーポレイション大阪**

大阪府北区与力町2丁目52番地 TEL 06(353)5567

**(株)泰 東**

大阪府淀川区西中島6-31-5 大昭ビル TEL 06(304)2428

代理店 (株)千代田商会 郡山市方八町2-5-16 栗原ビル TEL. 0249(43) 0032



# お待たせしました!

## 最新鋭カラオケ・ジュークの決定版

# ロマンテープ

テープ ナンバー	曲名	タイム	コース	テープ ナンバー	曲名	タイム	コース	テープ ナンバー	曲名	タイム	コース
1-1	風い花びら	2'00"	○	11-1	東京ラブソング	2'57"	○	21-1	妻と月夜	3'16"	○
1-2	せせらり手をたたこう	2'00"	○	11-2	私の城下町	2'57"	○	21-2	雨の都交際	3'16"	○
1-3	藤子の鳥	2'00"	○	11-3	道場にて	2'57"	×	21-3	第 1 歩	3'16"	○
1-4	軍艦小唄	2'00"	○	11-4	上を向いて歩こう	2'58"	○	21-4	神楽の唄	3'16"	○
2-1	北 條 行	2'17"	○	12-1	緑の地平線	2'58"	×	22-1	女の唄	3'16"	○
2-2	どんぼん節	2'17"	×	12-2	新緑の夜	2'58"	○	22-2	恋の唄	3'16"	○
2-3	五木の守り唄	2'17"	○	12-3	う ろ せ	2'58"	○	22-3	恋の唄	3'16"	○
2-4	そららん節	2'17"	○	12-4	真夜中太鼓	2'58"	○	22-4	恋の唄	3'16"	○
3-1	白 虎 舞	2'31"	×	13-1	あふれぬのに	3'02"	○	23-1	恋の唄	3'16"	○
3-2	ウナセラディ東京	2'32"	○	13-2	サンタウ・マミー	3'02"	○	23-2	恋の唄	3'16"	○
3-3	にんには赤ちゃん	2'33"	×	13-3	勇気につくします	3'02"	×	23-3	恋の唄	3'16"	○
3-4	船太郎月夜唄	2'33"	×	13-4	新緑人情	3'02"	○	23-4	あじさい	3'16"	○
4-1	うちの女房に愛がある	2'33"	×	14-1	男の新婚	3'02"	○	24-1	くちなしの花	3'16"	○
4-2	旅 空 道 中	2'33"	×	14-2	ワルビーレ・ソング	3'02"	×	24-2	港町恋唄	3'16"	○
4-3	そして神戸	2'33"	○	14-3	ラパワル小唄	3'02"	○	24-3	おふくろさん	3'25"	×
4-4	旅 風 節	2'33"	×	14-4	別れの舞千鶴	3'01"	○	24-4	恋の唄	3'16"	○
5-1	二人は若い	2'36"	×	15-1	ラスト・ダンスは私に	3'05"	○	25-1	あふれぬのに	3'02"	○
5-2	ブルーシャッター	2'36"	○	15-2	恋 唄 ち	3'05"	○				
5-3	お嫁においで	2'36"	○	15-3	そっとおやすみ	3'05"	○				
5-4	宿子のジョニー	2'36"	×	15-4	愛の唄	3'05"	○				
6-1	真い道徳	2'40"	×								
6-2	月夜火事本借金	2'40"	○								
6-3	惚れたって駄目ヨ	2'40"	○								
6-4	恋といつまでも	2'40"	×								
7-1	旅の唄は受けて	2'42"	×	17-1	旅 唄 の 恋	3'09"	○				
7-2	いじわるいせせらび	2'42"	○	17-2	ふるさと	3'09"	○				
7-3	また逢う日まで	2'42"	○	17-3	なみだ恋	3'09"	○				
7-4	雪が降る	2'42"	○	17-4	十九の春	3'09"	○	27-4	長崎は今日も雨だった	3'31"	○
8-1	黒 田 節	2'48"	×	18-1	瀬戸の花嫁	3'11"	×	28-1	ともしび	3'32"	○
8-2	木 曾 節	2'48"	○	18-2	夢は夜ひらく(唄)	3'11"	○	28-2	そなたがくれた恋	3'32"	○
8-3	雨にそく花	2'48"	○	18-3	運命の白鳥	3'12"	○	28-3	夕 月	3'32"	○
8-4	黒 橋 の 唄	2'47"	○	18-4	一雁だけなら	3'11"	×	28-4	旅の唄	3'32"	○
9-1	ブルーライトヨコハマ	2'52"	×	19-1	あなたのブルース	3'13"	○	29-1	女の島地	3'34"	○
9-2	恋のブルース	2'52"	○	19-2	霧の摩訶庵	3'14"	×	29-2	知りすぎたの恋	3'34"	○
9-3	恋 風 記	2'52"	×	19-3	みれん心	3'14"	○	29-3	別れの夜明け	3'34"	○

話題の新機構を盛り込んで  
堂々の登場です。

■各パックのタイムにご注目下さい!!



### 新発売!!



◆本体定格(通産省型式申請済商品・物品税課税商品)

- 外形寸法 巾475×高さ565×奥行285(単位mm)
- 重 量 約12kg
- 回路方式 ソリッドステートステレオ
- 総出力 20W×2
- 電 源 AC100V
- スピーカー FOSTEX G163 フルレンジ×2
- マイク FOSTEX M618 コード5m付  
マイクジャック2ヶ所(2回路2ボリウム方式)
- 100円コインにて1曲・2曲切り替えSW付  
(無料にての操作もOK)
- 金 庫 約11万円迄貯蔵可能
- 有線放送自動切り替え操置内蔵

カラオケテープのパイオニア

オ オ ト モ

## 株式会社大 知 物 産

大阪(06)933-0852(代)



日本音楽著作権協会々々長

古来より何時の世も音楽は人々の心を保  
つ心となつてやがていつか  
淋しい時や苦しい時やうれしい時やふと心  
の片すみか何人たりとも忘れぬ心  
の唄の一つ三つはあつてはあつて  
現代の荒廢に世相にあつて人の心を取  
戻せるのは音楽そのものである  
ロマンテープは一連の古賀メロデーを主  
体に聞くよりいかに唄う樂しさを兼ねるべき  
にこれこそ現代にマッチした音楽だと思ふ  
音楽はもて争ふ事のない世の来る事を私に  
望みます



# 26

## ご協力に感謝いたします

### 娯楽機械新製品発表会

「ニュータイプマシンフェア・イン・ツムラ」

NEW-TYPE MACHINE FAIR IN TUMURA

昭和51年8月1日(日)~2日(月)AM10:00~PM5:00

大阪国際貿易センター(5階会場)・(小会議室)

大阪市北区玉江町2丁目2番地(〒530)

株式会社ツムラ

代表取締役

津村 三百次 拜

# EVR RACE

イーヴィアール・レース

これこそダービゲームの最高峰  
注目を集めさらに性能をアップ  
とにかくスゴイ機械です。



本体部  
W880mm×D700mm×H1,480mm  
ディスペンサー (1台当り)  
W880mm×D420mm×H925mm  
設置面積 10人用(5台セット)  
(機械部分のみ)  
最低2,880mm×880mm

★ ☆ ★  
これぞ幸運を招く機械!!

クリーン・スウィープ



H 1,422mm  
W 740mm  
D 900mm  
Weight 90kg

# De-Luxe CLEAN SWEEP

総発売元・ツムラ

売上げ倍増の実績からいよいよ人気沸騰  
喫茶店でジュークボックスのスペースがあればこれに限る、と大評判のサイズとデザイン  
ヒットメーカー「ツムラ」のお薦め品です

娯楽機械の総合商社

株式  
会社 **ツムラ**

〒536 大阪市城東区諏訪2丁目7番3号 ☎06(969)3531(代)

代理店 名古屋ジューク株式会社 〒464 名古屋市千種区鏡ヶ池通3-6 ☎052(781)6380



# ヒット商品を豊富に品揃えしました

## お求めは信用と実績を誇るベンドジャパンでどうぞ



WANDER BOY HIGH POINT

連番ボタン上の小さなランプの点灯によって、メダル投入数の判別ができます。5ワック製連勝複式15点登録商品。

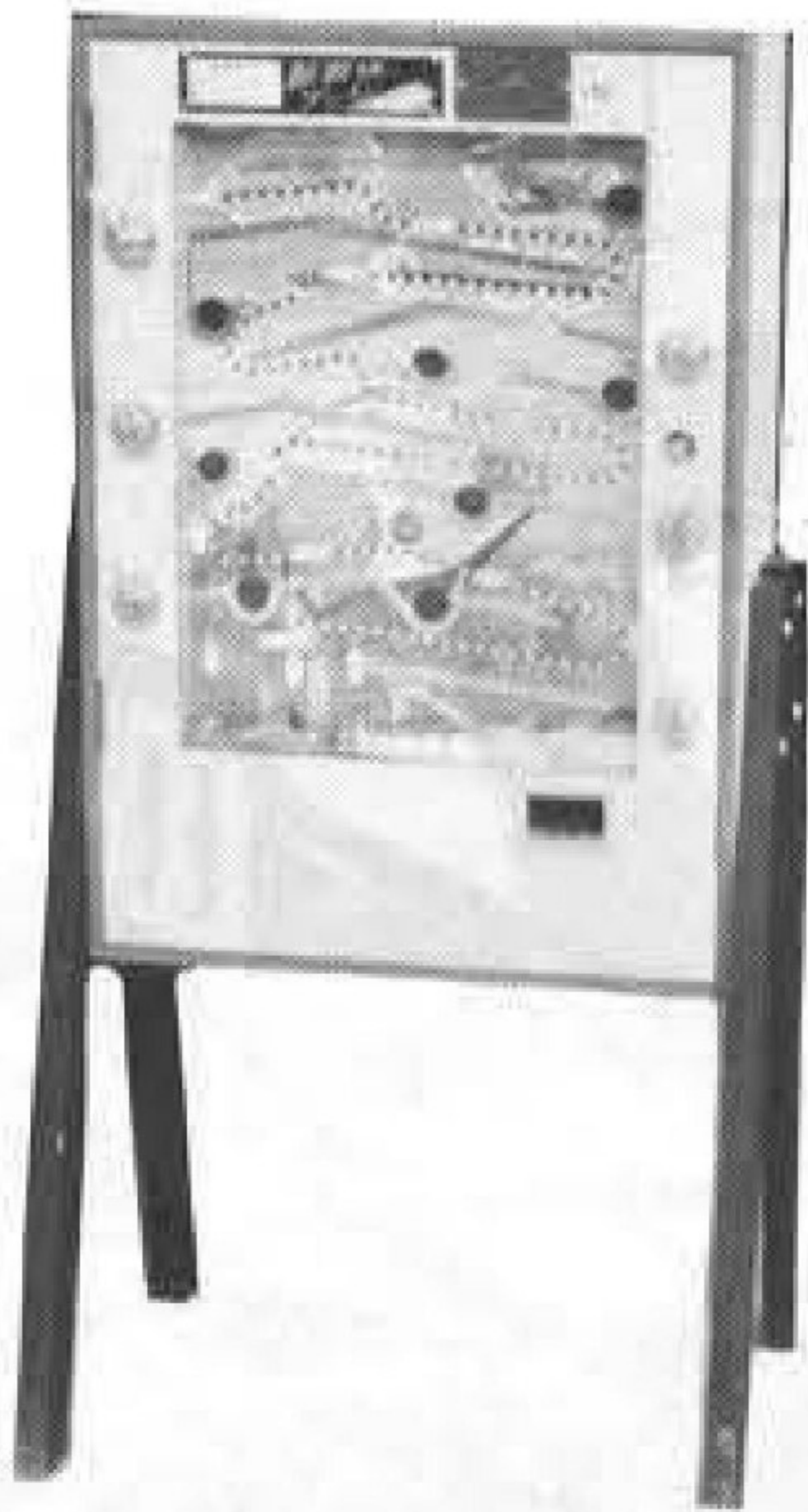

ニュー新幹線ゲーム

盤面が新しくなり、新たに登場。故障が少なく、収益性がよい、そして面白くて機械代が安いナイスマシンです。



チャレンジャー

10円玉を入れて、点数が上がるとメダルが出てきて、そのメダルを用いて再ゲームできるという新方式のマシンです。

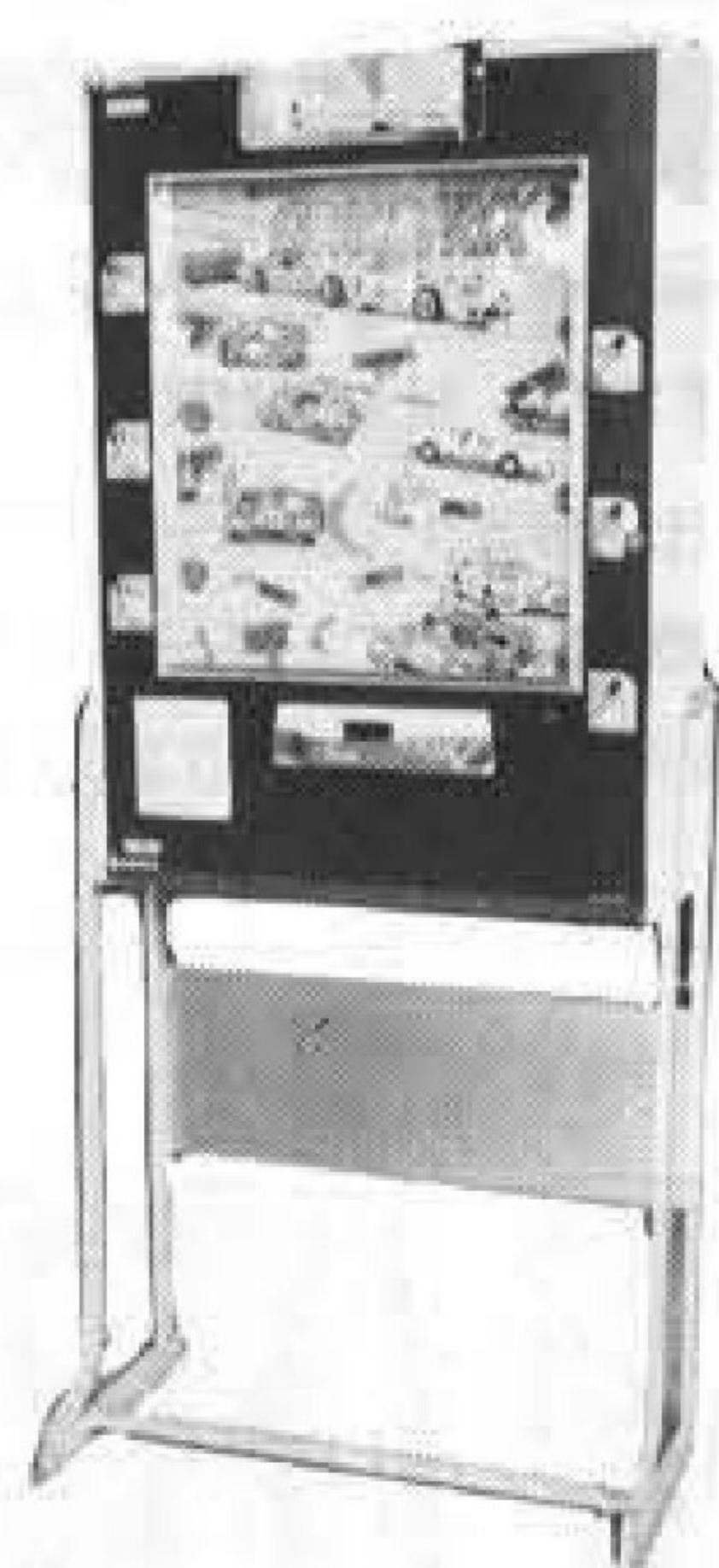

グランプリ

グランプリ・レースをアレンジした新型機で、賞品券が従来のカードから美しいメダルに変わっています。

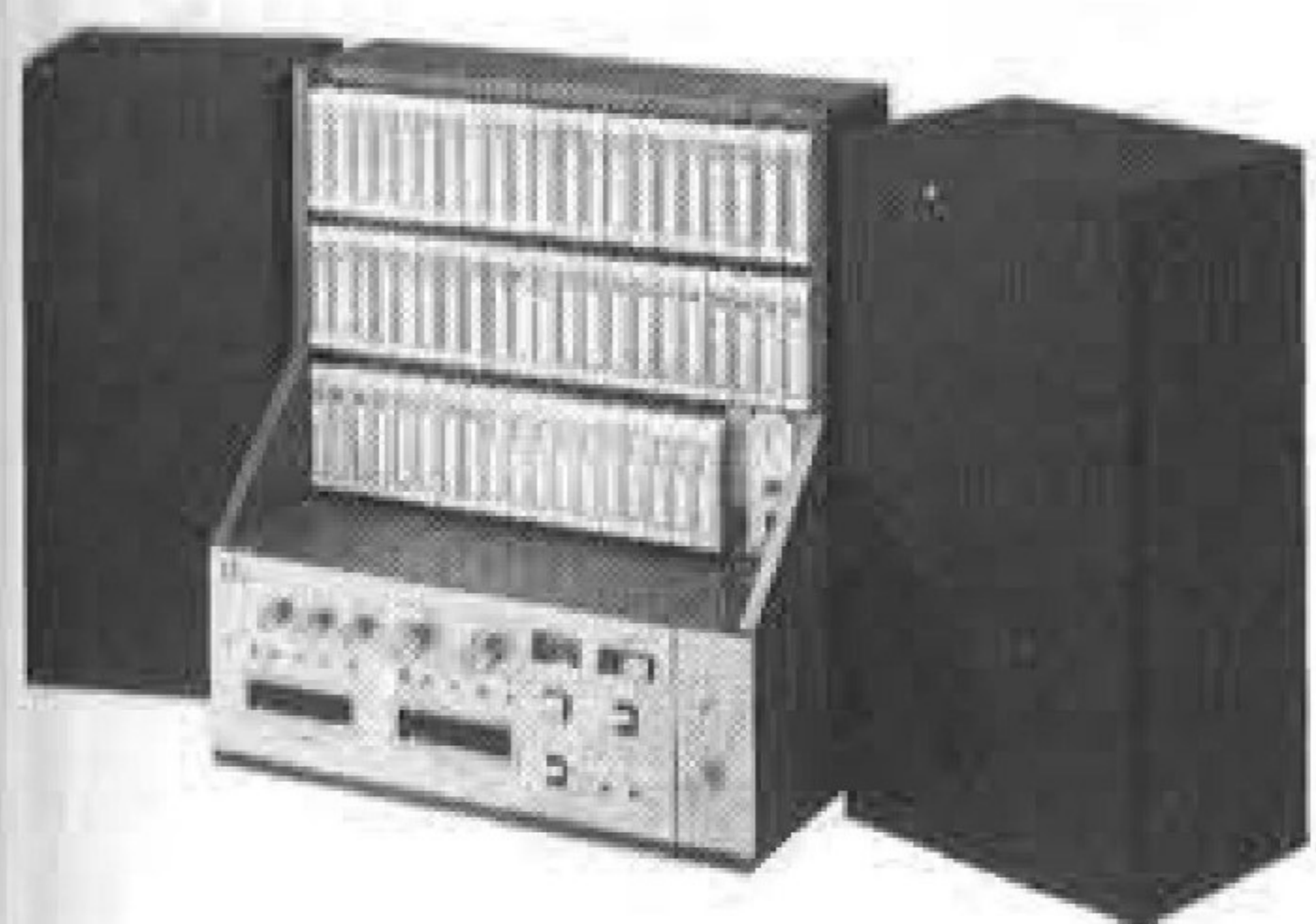

GM53

オーケストラをバックにし、歌声を生テープに録音再生できるテープジュークの最高級品です。



EVR RACE

カラーテレビの画面に5頭立の競馬がアニメーションによって実況中継そのままに放映される全く新しいメダルゲームです。



ニュー・ダービーグランプリ

従来のダービーグランプリをベースにして、木製ワックとレザータッチの外張りで新登場。安定した売上げで好評発売中。

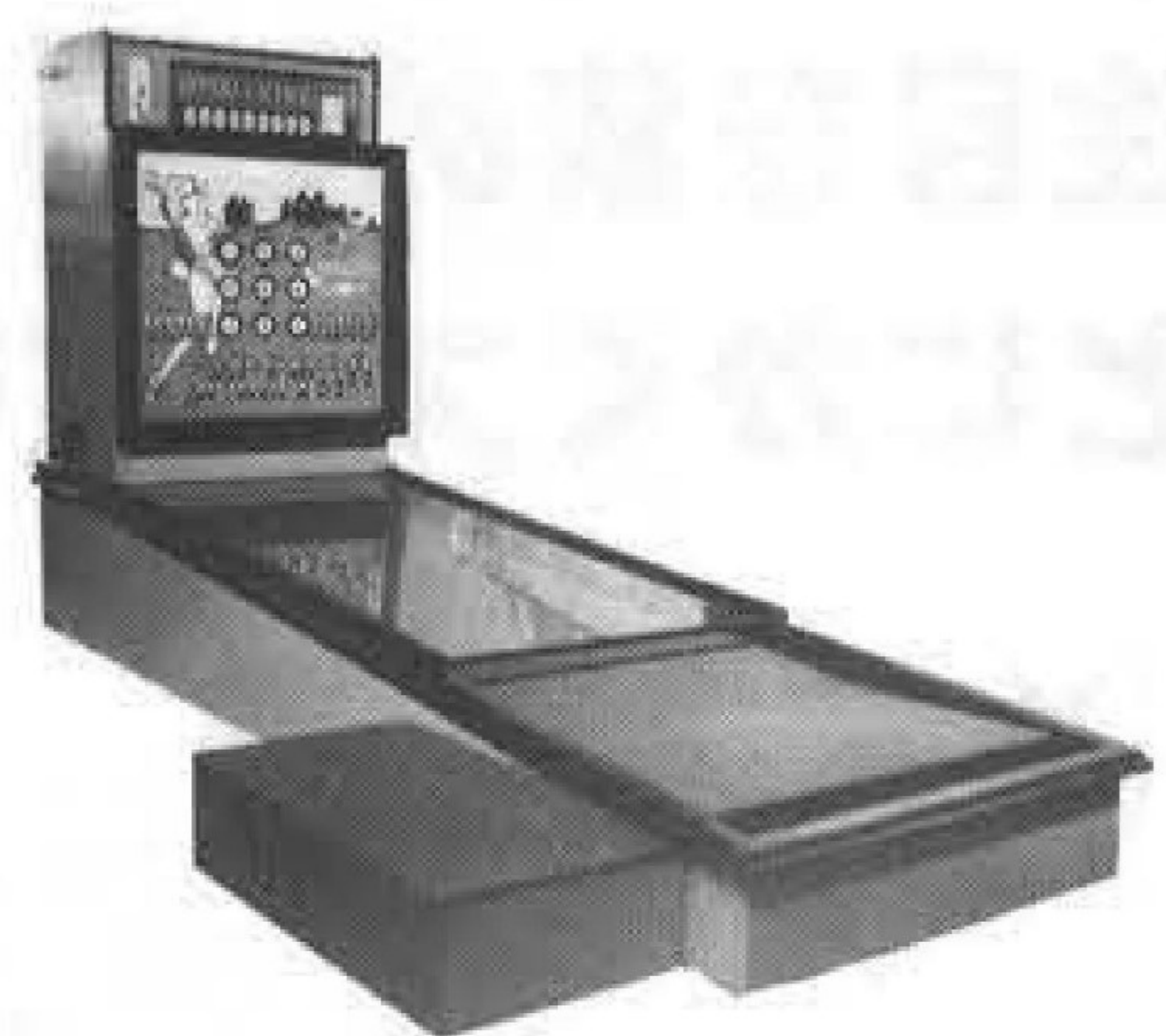

パーティーチャンス

グリーンの醍醐味を本物のバターで滴り、1ゲームに9個のボールが出てきて、9ホールうまく5個入れば景品が出る。

# 全商品の 総発売元

★娯楽機のことなら、どんなことでもご相談下さい。



マシンガン

コンパクト設計のため、最小の設置スペースでOKで、オプション型式の多目的マシン。スリリングな迫力で楽しさ一杯。

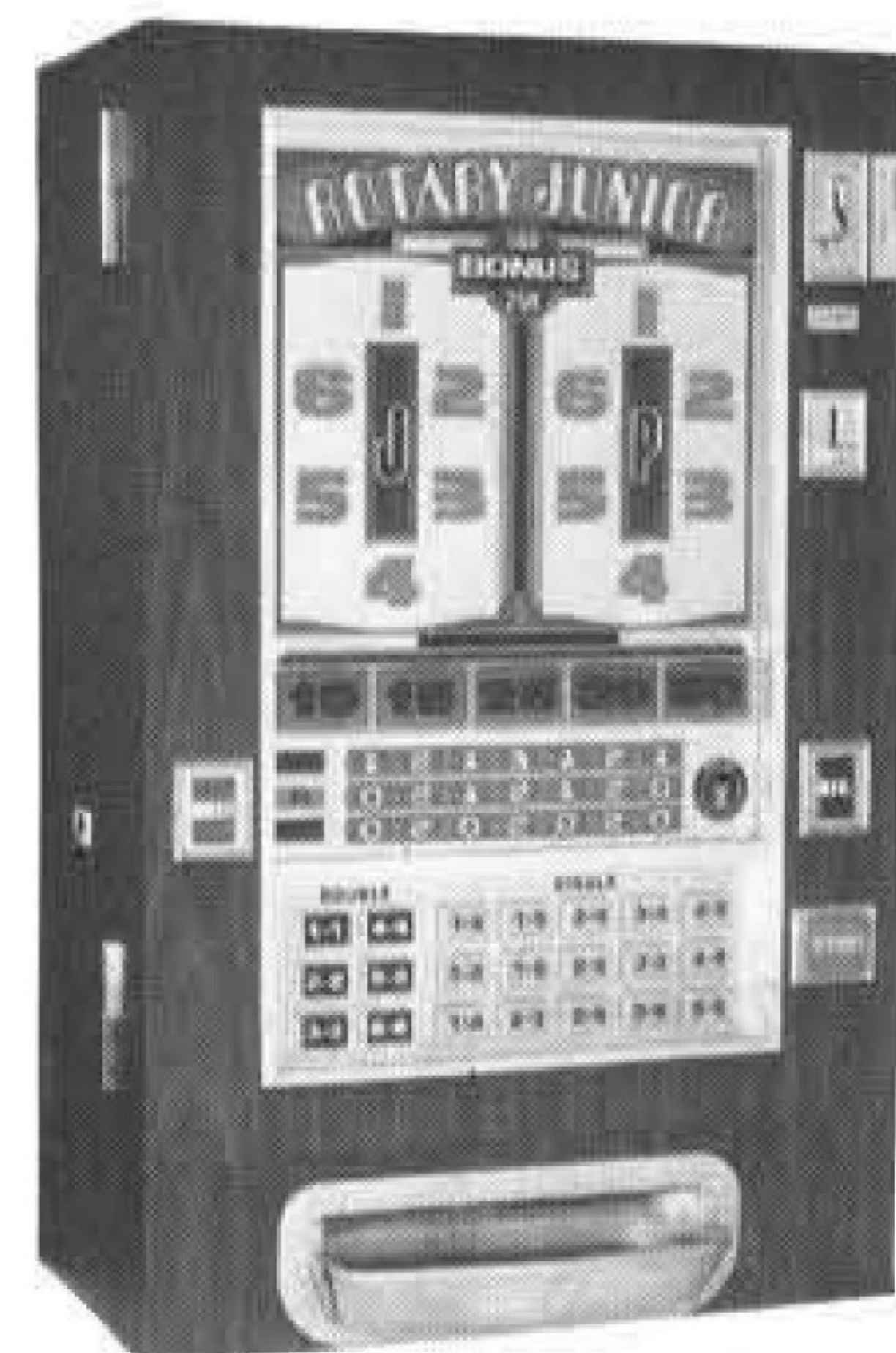

ROTARY JUNIOR-BONUS

ロータリージュニアにボーナスを新設。配当率は70%・75%・80%・83%と4段階に可変できます。



ROTARY DELUXE

1メダル用、2メダル用とWシステムを採用、ネクストゲームは3ゾーン方式でゲーム性が大由アップ。



株式  
会社

# ベンドジャパン

本社 〒556 大阪市浪速区水崎町18番地  
TEL 06(643) 3857 (大代表)

沖縄支店 沖縄ベンドジャパン

〒901-22 沖縄県宜野湾市字伊佐44  
TEL 09889 (7) 4631

西日本支店 西日本ベンドジャパン

〒745-山口県徳山市今宿町1丁目16  
TEL 0834(21) 0279

東日本支店 千葉エンタープライズ

〒276 千葉県八千代市八千代台西5-1-4  
TEL 0474(85) 3237