

夏休みで家族と箱根へ

JOU 8月例会



写真上は箱根大涌谷にて、下はJOUの会議の様子



九月中旬 電取説明会

JAAが通産担当官を招いて

全日本遊園協会(JAA)では九月中旬に、電気用品取締法関係の説明会を開くことになった。前例としては昨年九月十日に東京で、通産産業省資源エネルギー庁公益事業部技術課の長嶋功課長補佐を招いて説明を受

けたことがあるが、今回も同氏講師の説明会になる予定であり、昨年の内容を検討し今回はより一層実質的な説明会となる見込みである。

サファリに遊園地

ミタカ

このほど山口県秋吉台にできたサファリパーク

秋吉台にオープン

に遊園地が揃ってオープンし、話題となっている。

これは秋吉台(本社)同地は国定公園内で、景観に恵まれたところ。最新の機種「ロックンロール」をはじめロケットタワーなど大型遊園機械が十二機種もある一方、い

このフロアとして二百坪の軽食・ゲーム・コーナーもある。

▽マーク表示を厳守しよう

電気乗物、電気遊戯盤は電気用品取締法の甲種電気用品として、同法第18条、第23条により必ず型式認可(▽マーク)を受け、同法第25条の省令で定められた方式により表示しなければなりません。正しい電気用品取扱いのため同法を厳守しましょう。詳しくは全日本遊園協会(JAA)までお問合せ下さい。

JAA アミューズメント通信社

ゲーム機を自力で再利用

玉造ゲームコーナー



上の写真は某氏と「ブランクス」

大阪市内にある玉造ゲームセンター(天王寺区玉造元町十二の四、六七六一〜九一八二)で、手づくりのメダルゲーム機「ブランクス」が七月下旬に完成し、同店て人気を集めている。

これは古くなったEVリース・ディスプレイ・スピーカーなどを利用して、レット部分などはすべて手づくり。同店経営の峯久氏は機械のありかたについて「再利用という方法を提案」し、しかも自力で完成させた。

技術と信頼を誇るメダルメーカー

株式会社
トーケン
TOKEN

東京(03)843-2037 大阪(06)943-2512
名古屋(052)253-0026 福岡(092)1472-3600 本社(0722)51-5001

品番NoMV-1

仕様

ニチゴ子供テレビ劇場
■主要仕様
本体 : 1600mm
幅 : 650mm
奥行 : 450mm
重量 : 45kg
電源 : FUJICSTM-20
録音 : カセットテープ(ステレオ)
付属品 : 子供用TM-20 1台



★ジャッカー電撃隊
パートIIは「オールスーパーカー・オンパレード」です。

次はどんな番組?

子供テレビ劇場

従来のものとちがいTV著作権フィルムの交換ができる新製品「ニチゴ子供テレビ劇場」がいよいよ登場です。シャープな画像と、迫力満点のステレオサウンドは、必ずこどもをひきつけます。しかも順次提供するフィルムは、テレビの人気番組を本機用に特別に編集したものがかり。一台の機械がいつまでもいつまでも大きな利益を生みつづけます。

おもな特長

- 前面パネル・フィルム・音楽テープの交換はワンタッチです。
- こどもに人気のあるテレビ番組が本機用に編集されています。
- 交換フィルムセットは順次供給しますので、いつまでもこどもの大きな人気が続きます。
- フィルム一巻(3分)を2話にわけてあります。50円で前編・100円で前後編が楽しめる機構です。

日本娛樂機株式会社
日娛エンジニアリング株式会社

東京都港区南青山2-22-4 107
TEL 03(402)7311 (代表)

東京都港区南青山2-22-4 107
TEL 03(403)8861 (代表)



©石森プロ
テレビ朝日 東映

新たにカーサーキット

ブーム復活にセガ社とこまや

レーシングカー・サーキットが、スーパーカーブームに押されてまたもブームに押し込まれてきた。東ではセガ社(本社東京、D・ローゼン社長)が、関西ではこまや製作所(南こまや製作所)が、本社神戸、田中弘社長)が、それぞれ開発、注目を集めている。セガ社は七月一日にダイエー



写真はイギリス・イリフネにて

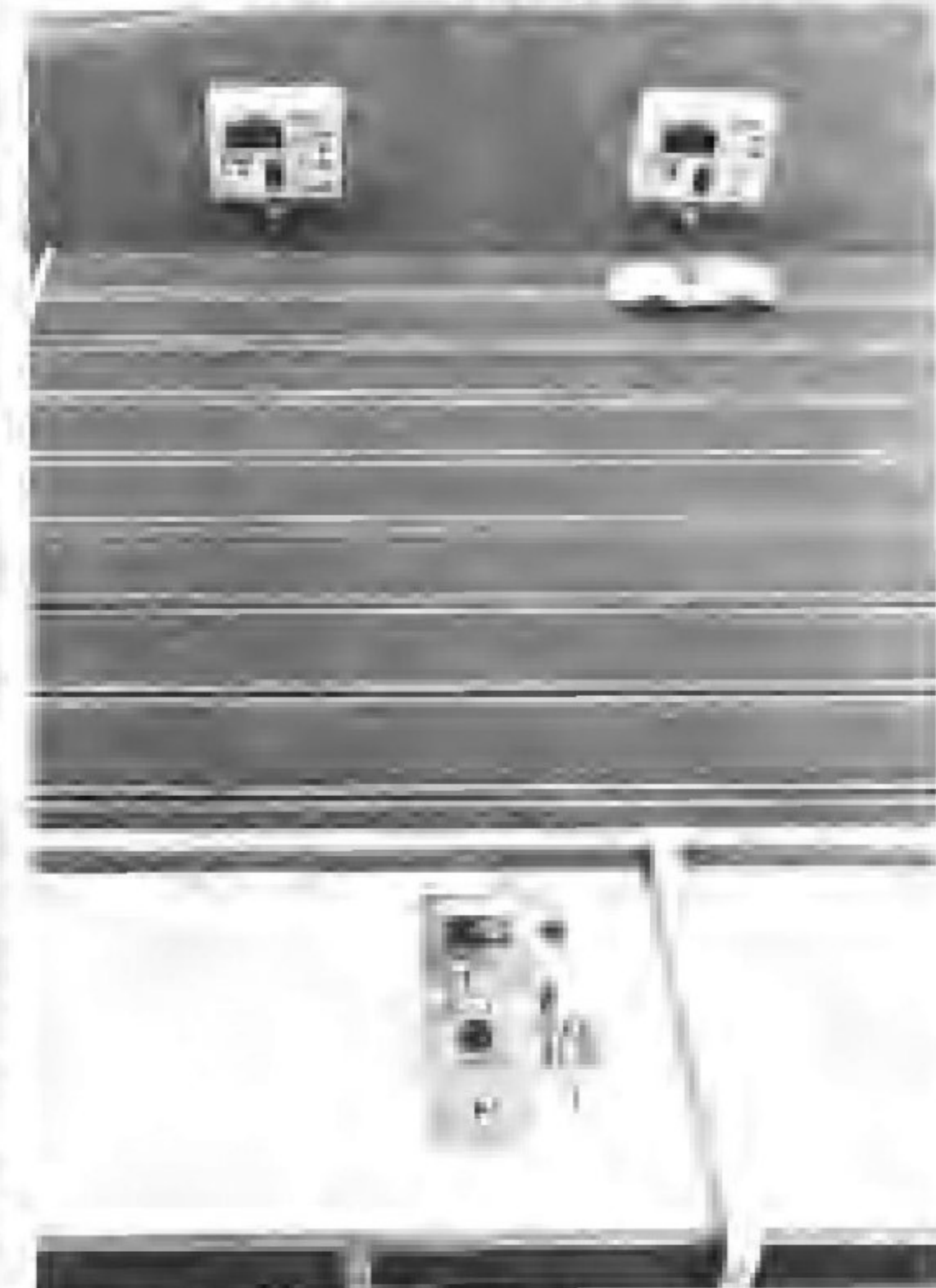

写真はプレイヤー部分

開発によるものは七月一日にダイエーがあるが、この機械にはデ

一方、こまや製作所は入船のSC「イリフネ」にて、同店と共同で進めてきて、八月十一日にサーキット・イリフネをオープン。こまや製作所は「サーキット・イリフネ」の場合、レーシングカーは自分で持込むかレンタルで、レースの料金は十五分間二百円。コン

当業界における、電気用品取締法運用の実態については、昭和四十三年の実施以来たえず問題になってきたところであるが、それは同法に対する理解が業界全般に行きわたっていない、ということとでもあらう。しかし、それは単に理解不十分ということだけでない業界の特質をも照射しているようだ。

言うまでもなく同法の趣旨、目的は電気用品による危険や障害の発生も防止することであり、電気用品の安全性を確保するところにある。そのために同法による手続き

など実行しなければならぬ点は実行し、禁じられていない点は禁じられていない、とされる。法律としては守られるのが当然、という立場を貫徹させるだけである。たとえば法に指定分類

うか、に關係なく適用することができ。いづれにせよここには大きな距離がある。現実の機械の流れはめまぐるしく、業界全体はいつも忙しく変化していつても。しかも現実には新規参

基礎に立っていないから、とも言える。なにかムードのようなもので動いているのだろうか、それならば堅実な発展など望むのが無理なのでは、そう語るほうが正直なのかも知れない。

それではいけないのである。あいまいな業界でなく真に確立した業界にする必要こそあるのだ。そのためには、矛盾点を放置するのではなくその克服を通じて、全般の認識を高め、確実なものにする以外ないと思うのである。そういう意味から、今般の電取問題ほどよい機会はない、と言える。

論潮 電取の意義

入が比較的容易なもので、安易な考えでも機械を扱うことができる。こうして、現実と同法とのあいだにあらう矛盾点が、指摘されることになるようである。それは、この業界がある安定した

め、この業界がある安定した機会はない、と言える。

め、この業界がある安定した機会はない、と言える。

東京 プライベート展 小型ゲーム機の名宝商

名宝商(本社名古屋)が七月八日と九日にわたり、同社東京営業所(東京都台東区東上野三の十の四、ムラゼンビル、電話三三二四八七二)にて、子ども用ゲーム機

のプライベートショーを開催。来場者の注目を集めた。展示された二十三機種のうち、同社オリジナルの「電動パチナール・スパーカー」や「ミラクルスペース」や「アイビースペース」や「ハイカーズ」

の「UFO」、その他TVゲームを組み込んだ「テーブルアクション」などが主な関心を寄せられた。

《訂正》 第77号掲載の新社社につき、次のとおり訂正いたします。ユニレックス・エンタープライズ(東京都世田谷区船橋五の三十三の二一、平出コーポ、電話三三六八五六、栗原康社長)。

東京パブコ(旧名、パブコ)は東京都渋谷区千駄ヶ谷三の十一、電話〇五五五六四五、滝沢保博社長。

メダルゲーム場運営基準による強磁性体適合品

ステンレスメダル

★規格も±3%以内と高精度、滑り、積重ね、カッティング性能も抜群

★指定マーク製作 ★1000枚より地方発送

株式会社 東葉興業 千葉県八千代市八千代台西4-7-10 電話 276 TEL.0474-83-3401

新社設立

株式会社 ジャパンII 東京都目黒区上目黒二の四の十一、華光ビル、電話 七一一五三二五、渡辺正雄社長。

社名変更

東京パブコ(旧名、パブコ)は東京都渋谷区千駄ヶ谷三の十一、電話 〇五五五六四五、滝沢保博社長。

GUN FIGHTER

ガンファイター

メダル・コインが弾丸に!! 迫力のプライズマシン

●セガスロット、パーリーピンゴ、古き良き機械を見直そう。

●スロットマシン、ピンゴの各種パーツ。 代り地方発送承ります。

■仕様

弾丸銃 25セントサイズ用/10円サイズ用/フリーサイズ(10円-25セント用)/別注も承ります。

ガン 堅牢クロームメッキ仕上げ

キャビネット ポリ化粧合板仕上げ。窓は5mmアクリル板。パカマ台分離、アジャスター付き。

景品台 標準品(100mm×30mm×70mm)以下の景品を収納。

寸法 高さ1400mm、横幅435mm、奥行1050mm

使用電力 AC100V 60W

通産省型式承認済

★メダル(コイン)を込める!! レバーを引く!! そして、引金を引くと轟音とともにメダルにインが発射されます。

★動く景品台には、30-40個の景品がセットされており、ネライが当れば景品が落ちてきます。

★メダル(コイン)の飛ぶスピードはネジで調整できます。

★ペイアウトは景品台のバネで調節できます。バネを強めると景品は落ちにくくなります。

★景品台は、回転式(40個入)と上下動ガラス式(30個入)の2種類があります。

★ゆするとTILTがかかり、景品が落ちてても景品出口には出ません。

★ミニサイズですからゲームコーナー、ホテル、バー、ドライブイン等に何台でも設置できます。また店頭用としても好評です。

実用新案 3件 申請中

意匠登録 5件

Bally SLOTMACHINES, BINGO GAMES

株式会社 日本商事

大阪市城東区永田2-5-9 TEL (06)962-7721(代)

電気用品取締法・抜すい

(昭36・法234、昭43・法56)

(本紙編集部)

目的および定義

(目的)
第一条 この法律は、電気用品の製造、販売等を規制することにより、粗悪な電気用品による危険及び障害の発生を防止することを目的とする。

(定義)
第二条 この法律において「電気用品」とは、次に掲げる物をいう。
 一 一般用電気工作物
 二 携帯発電機であつて、政令で定めるもの

2 この法律において「甲種電気用品」とは、構造又は使用方法その他の使用状況からみて特に危険又は障害の発生するおそれが多い電気用品であつて、政令で定めるものをいい、「乙種電気用品」とは、甲種電気用品以外の電気用品をいう。

3 (要約) 技術上の基準に適合しているときは合格とする。

同条第一項の通商産業省令で定める型式は、甲種電気用品のすべての型式にわたる。指定試験機関については、甲種電気用品は、甲種電気用品試験所、テレビジョン受信機は、日本機械金属検査協会となつてゐる。

「登録製造事業者の技術基準適合義務」に関する規定の概要は次のとおり。

第二十二條 製造をする場合は、電気用品の技術基準に適合すること。

第二十三條 製造した電気用品は規定に従つて検査し、その記録を作成し、保存すること。

第二十五條 第十八條又は第二十三條第一項の認可を受けた登録製造事業者又は甲種電気用品輸入業者は、当該認可に係る型式の甲種電気用品(第二十二條第二項において準用する第十八條ただし書の規定の適用を受け製造されたもの又は第二十三條の第二項において準用する第二十三條)を販売するときは、(以下略)

第二十六條 乙種電気用品の製造、販売又は輸入は、(以下略)

第二十七條 電気用品の製造、販売又は輸入は、(以下略)

第二十八條 電気用品の製造、販売又は輸入は、(以下略)

第二十九條 電気用品の製造、販売又は輸入は、(以下略)

第三十條 電気用品の製造、販売又は輸入は、(以下略)

第三十一條 電気用品の製造、販売又は輸入は、(以下略)

第三十二條 電気用品の製造、販売又は輸入は、(以下略)

第三十三條 電気用品の製造、販売又は輸入は、(以下略)

第三十四條 電気用品の製造、販売又は輸入は、(以下略)

第三十五條 電気用品の製造、販売又は輸入は、(以下略)

第三十六條 電気用品の製造、販売又は輸入は、(以下略)

第三十七條 電気用品の製造、販売又は輸入は、(以下略)

第三十八條 電気用品の製造、販売又は輸入は、(以下略)

第三十九條 電気用品の製造、販売又は輸入は、(以下略)

第四十條 電気用品の製造、販売又は輸入は、(以下略)

第四十一條 電気用品の製造、販売又は輸入は、(以下略)

第四十二條 電気用品の製造、販売又は輸入は、(以下略)

第四十三條 電気用品の製造、販売又は輸入は、(以下略)

第四十四條 電気用品の製造、販売又は輸入は、(以下略)

第四十五條 電気用品の製造、販売又は輸入は、(以下略)

第四十六條 電気用品の製造、販売又は輸入は、(以下略)

第四十七條 電気用品の製造、販売又は輸入は、(以下略)

第四十八條 電気用品の製造、販売又は輸入は、(以下略)

第四十九條 電気用品の製造、販売又は輸入は、(以下略)

第五十條 電気用品の製造、販売又は輸入は、(以下略)

甲種電気用品の製造、輸入に関する規制

製造業者の登録

第三条 甲種電気用品の製造の事業を行なおうとする者は、通商産業省令で定める甲種電気用品の製造の事業の区分(以下「事業区分」という)に従い、通商産業大臣の登録を受けなければならない。

その他「登録」に関する条文的概要はつぎのとおりである。

第四条 登録をする場合には、省令で定める特定の製造設備および検査設備を有すること。

第五条 これらの設備は所定の技術基準に適合すること。

第六条 登録の欠格事項として、電気用品関係の法令に違反して刑に処せられた場合等は一定期間登録を受けられない。

第九十一條 登録の変更・承継・廃止のときは届け出ること。

製造業者の型式認可

第十八條 登録製造事業者は、製造しようとする甲種電気用品の型式について通商産業省令で定める型式の区分(以下単に「型式の区分」という)に従い、通商産業大臣の認可を受けなければならない。ただし、特定の用途に使用される甲種電気用品を製造する場合において通商産業大臣の承認を受けたとき、又は試験的に製造する場合はこの限りでない。

「型式の認可」に関する申請等の規定の概要はつぎのとおり。

第十九條 通商産業大臣に型式認可の申請をするときは、(以下略)

第二十條 電気用品の技術基準に適合し、所定の事業登録を受けているときは認可される。

第二十一條 登録製造事業者は、通商産業省令で定める型式の甲種電気用品については、通商産業大臣が指定した者(以下「指定試験機関」とい

輸入事業者の型式認可

第二十三條 甲種電気用品の輸入の事業を行なう者(以下「甲種電気用品輸入事業者」といふ)は、販売しようとする甲種電気用品(その者の輸入したものに限り)の型式について、型式の区分に従い、当該甲種電気用品の製造事業者ごとに、通商産業大臣の認可を受けなければならない。ただし、特定の用途に使用される甲種電気用品を販売する場合において、通商産業大臣の承認を受けたときは、この限りでない。

2 第十九條から第二十一條までの規定は、前項の認可に準用する。

3 第九條本文並びに第十條の規定は、第一項の認可を受けた甲種電気用品輸入事業者について準用する(以下略)。

第二十三條の二(要約)

製造業者の届出

(事業開始の届出等) 用する(以下略)。

第二十六條 乙種電気用品の製造の事業を行なう者(以下「乙種電気用品製造事業者」といふ)は、事業の開始の日から三十日以内に、次の事項を通商産業大臣に届け出なければならない(以下要約)。

(1) 名称および住所、(2) 種類および構造、(3) 工場

2 第十條第一項及び第十一條の規定は、乙種電気用品製造事業者に準用する(以下略)。

認可の有効期間 および表示の義務

(認可の有効期間等) 第一項ただし書の規定の適用を受け販売されるものは、(以下略)。

第二十四條 第十八條又は第二十三條第一項の認可は、三年以上七年以下において甲種電気用品の製造、販売又は輸入の事業を行う期間を定め、その期間の経過によつてその効力を失う。定する場合を除くほか、甲種電気用品に同項の表示又はこれと紛らわしい表示を付してはならない。

2 前項の認可の更新の申請に必要とする事項は、通商産業省令で定める。

(表示)

第二十五條 第十八條又は第二十三條第一項の認可を受けた登録製造事業者又は甲種電気用品輸入業者は、当該認可に係る型式の甲種電気用品(第二十二條第二項において準用する第十八條ただし書の規定の適用を受け製造されたもの又は第二十三條の第二項において準用する第二十三條)を販売するときは、(以下略)

① 必ず表示すべき事項
 ② 製造者名等(略称や登録商標でもよい)
 ③ 品目によつて表示すべきことを指定される事項
 ④ 定格電圧、⑤ 定格電流または定格容量、⑥ 定格電圧、⑦ 定格電流、⑧ 定格周波数、⑨ 定格短絡電流、⑩ 定格消費電力、⑪ 定格時間、⑫ その他構造および用途等(施行規則第二十四條)

乙種電気用品の表示義務

第二十六條 乙種電気用品製造事業者又は乙種電気用品輸入業者は、定する場合を除くほか、当該乙種電気用品(第二十二條第二項において準用する第十八條ただし書の規定の適用を受け製造されたもの又は前条第二項において準用する第二十三條第一項ただし書の規定の適用を受け販売されるものを除く)を販売する時までに、これに通商産業省令で定める方式による表示を付すこと。

表示すべき事項
 (1) 製造者名等(略称や登録商標でもよい)、(2) 製造者名、(3) 相、(4) 定格電圧、(5) 定格電流または定格消費電力、(6) 定格周波数。

違法電気用品の販売、使用の禁止

(販売の制限)
第二十七條 電気用品の製造、販売又は輸入は、(以下略)

第二十八條 電気用品の製造、販売又は輸入は、(以下略)

第二十九條 電気用品の製造、販売又は輸入は、(以下略)

第三十條 電気用品の製造、販売又は輸入は、(以下略)

第三十一條 電気用品の製造、販売又は輸入は、(以下略)

第三十二條 電気用品の製造、販売又は輸入は、(以下略)

第三十三條 電気用品の製造、販売又は輸入は、(以下略)

第三十四條 電気用品の製造、販売又は輸入は、(以下略)

第三十五條 電気用品の製造、販売又は輸入は、(以下略)

第三十六條 電気用品の製造、販売又は輸入は、(以下略)

第三十七條 電気用品の製造、販売又は輸入は、(以下略)

第三十八條 電気用品の製造、販売又は輸入は、(以下略)

第三十九條 電気用品の製造、販売又は輸入は、(以下略)

第四十條 電気用品の製造、販売又は輸入は、(以下略)

第四十一條 電気用品の製造、販売又は輸入は、(以下略)

第四十二條 電気用品の製造、販売又は輸入は、(以下略)

第四十三條 電気用品の製造、販売又は輸入は、(以下略)

第四十四條 電気用品の製造、販売又は輸入は、(以下略)

第四十五條 電気用品の製造、販売又は輸入は、(以下略)

第四十六條 電気用品の製造、販売又は輸入は、(以下略)

第四十七條 電気用品の製造、販売又は輸入は、(以下略)

第四十八條 電気用品の製造、販売又は輸入は、(以下略)

第四十九條 電気用品の製造、販売又は輸入は、(以下略)

第五十條 電気用品の製造、販売又は輸入は、(以下略)

製造業者の届出

(事業開始の届出等) 用する(以下略)。

第二十六條 乙種電気用品の製造の事業を行なう者(以下「乙種電気用品製造事業者」といふ)は、事業の開始の日から三十日以内に、次の事項を通商産業大臣に届け出なければならない(以下要約)。

(1) 名称および住所、(2) 種類および構造、(3) 工場

2 第十條第一項及び第十一條の規定は、乙種電気用品製造事業者に準用する(以下略)。

第二十七條 乙種電気用品の製造、販売又は輸入は、(以下略)

第二十八條 電気用品の製造、販売又は輸入は、(以下略)

第二十九條 電気用品の製造、販売又は輸入は、(以下略)

第三十條 電気用品の製造、販売又は輸入は、(以下略)

第三十一條 電気用品の製造、販売又は輸入は、(以下略)

第三十二條 電気用品の製造、販売又は輸入は、(以下略)

第三十三條 電気用品の製造、販売又は輸入は、(以下略)

第三十四條 電気用品の製造、販売又は輸入は、(以下略)

第三十五條 電気用品の製造、販売又は輸入は、(以下略)

第三十六條 電気用品の製造、販売又は輸入は、(以下略)

第三十七條 電気用品の製造、販売又は輸入は、(以下略)

第三十八條 電気用品の製造、販売又は輸入は、(以下略)

第三十九條 電気用品の製造、販売又は輸入は、(以下略)

第四十條 電気用品の製造、販売又は輸入は、(以下略)

第四十一條 電気用品の製造、販売又は輸入は、(以下略)

第四十二條 電気用品の製造、販売又は輸入は、(以下略)

第四十三條 電気用品の製造、販売又は輸入は、(以下略)

第四十四條 電気用品の製造、販売又は輸入は、(以下略)

第四十五條 電気用品の製造、販売又は輸入は、(以下略)

第四十六條 電気用品の製造、販売又は輸入は、(以下略)

第四十七條 電気用品の製造、販売又は輸入は、(以下略)

第四十八條 電気用品の製造、販売又は輸入は、(以下略)

第四十九條 電気用品の製造、販売又は輸入は、(以下略)

第五十條 電気用品の製造、販売又は輸入は、(以下略)

テープジュークの最高級品 ベストセラーを続ける

テープジューク
GM53
関西ジューク株



GM53

* GM53は最高品質で故障知らず、コンパクトで高い耐久性など—すべてにわたって、オペレーターのものになって作られた完成品です。

* アンブ仕様 高さ 666mm、横幅 490mm、奥行 300mm。コインシューター、テープケース (80本収容可能) 付。

* テープは現在70本。スピーカー、マイク、歌詞集など付属。

* アンブ電気関係 AC50/60Hz 100V、最高出力時110W。出力40W (20W×2ch)、使用マイク600Ω (アンブ感度1.5mV)。



全国(各地区)代理店募集中

関西ジューク株式会社

神戸市灘区灘南通1-1-3
☎ (078) 882-3919(代)

話題のマシンはエスコ貿易で。



TV 21
最新のテレビゲームマシンを
楽しむ。



フラワーパーティ2
裏・表面面を遊べる
最新メダルマスゲーム。



トレジャーハント
連射のタイコンミ満点。



バンクローバーズ
立体映像のガンゲーム。



イーブルテーブル
斬新なデザインが人気です。
1P初の100タイプフリックバー!



カーニバル
1Pの価格でお求めになれ
る格安の2Pフリックバー。



バトルシャーク
タイナミックな海戦ゲーム。



ジャンクヤード
車をこかみよの異色のマシン。

—Total Leisure Supplier—
ESCO TRADING CO. INC.
株式会社 エスコ貿易

本社
東京都港区三田3-5-16
〒108 TEL.03(455)6651(代)

ショップ
東京都目黒区青葉台3-18-10
第1目黒橋ビル102号
〒153 TEL03(464)1415

株式会社 大阪エスコ
大阪市西区新町南通り4-53(新町ビル3F)
〒550 TEL06(532)3380

メダルゲームの底流

特別連載
第30回

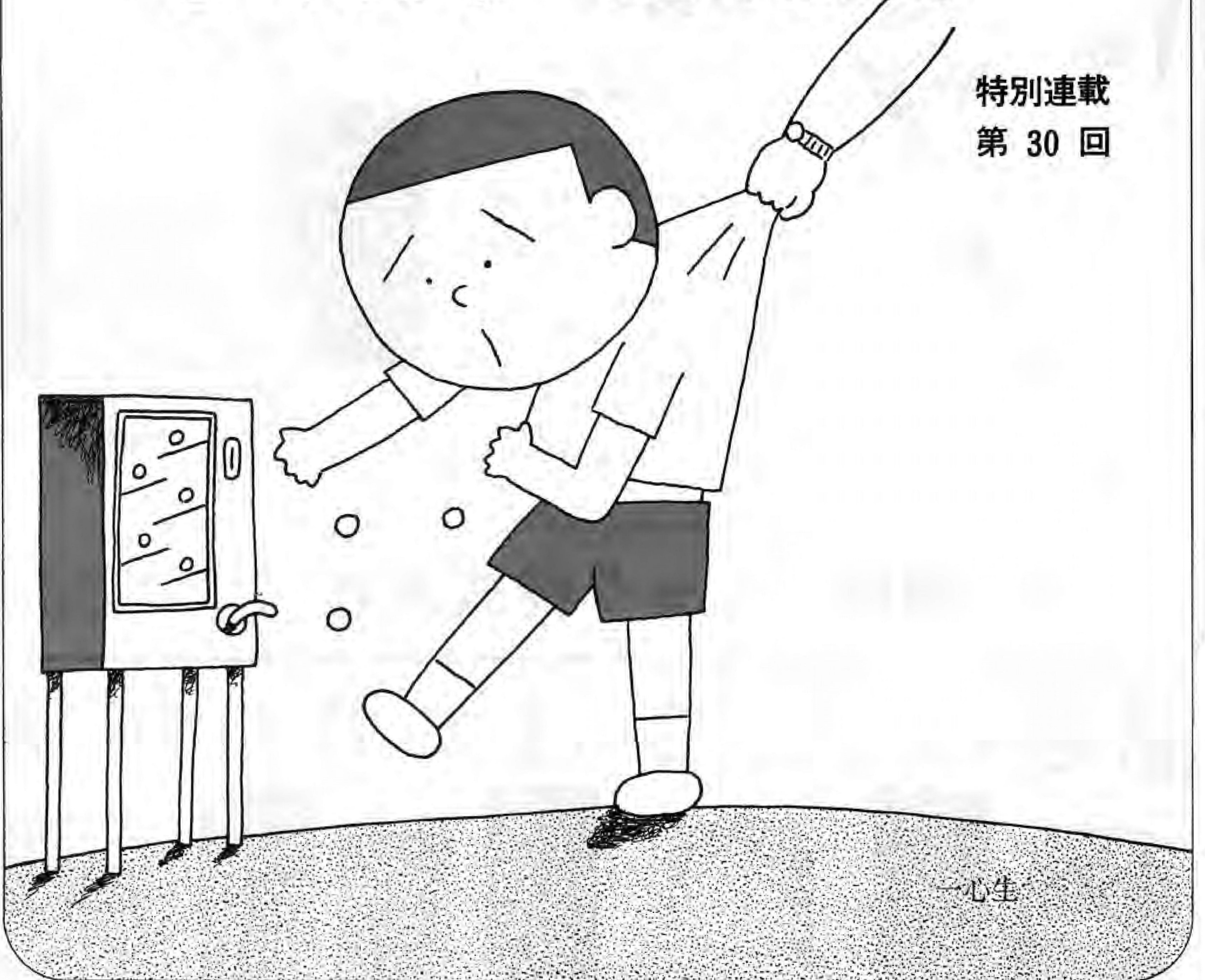

一心生

なってきたからには、八月は、むしろ正月につく良い季節になりつつある。

これは、大方の賞与が支給され、そのうえ子供達は夏休み。大人もこの暑さにかこつけ休暇をというふうに、全体に八月は夏のレジャ

ーシーズンという考え方が一般化、定着してきたことによるものだ。なによりも、日本人の生活水準が向上し、生活に追われることの少なくなってきたための一つの表われであろう。こうして二、八の不景気も語り草となる。

着実に歩む産業化の道

先般、「日経ビジネス」や「ダイヤモンド」誌に、五十一年度の我が国の企業申告所得の上位ランキングが報じられていた。この件は本紙にても報道されたが、私達の業界では、第八一四位に「日本コインコ」、第八四〇位に「セガエンタープライゼス」、第一二二五位に「後楽園スタジアム」、第一二六七位に「タイトー」、第一三〇四位に「任天堂」、第一五五二位に「ダロリー工業」、第一九四四位に「日本フランスウィック」といった各社の名が掲げられている。「日経ビジネス」誌。

こうした上位三千社、五千社ラッキングは、まさに日本を代表する企業群とみて差し支えない。その中に私達の業界関連の企業の名が含まれているのは、まことにめでたい限りである。私達の業界が、その業容とともに実質的な業績をも含めて、着実に産業化の途を歩んでいることを示す好例と言えよう。

しかし、こうした日本を代表する企業群の中に、私達の業界関連企業が数多く名を連ねているからそれで良いし、というものでもない。これらトップ企業は、たまたま私達の代表であり、こうしたラッキングに名を連ねない幾百、幾千のいわば名も知られていない企

業との連系の結果である事実とは否定できないのである。日本を代表する企業は、いわば業界のリーダーであり、業界の健全な発展、育成に、あるいは、業界全体の利益のために、率先して身を挺して努力していただかなければならないし、また、そうしていただけて、あろうことは言を待たない。そうでなければ、ただ自分の利益のみに専念することになり、大きい目での、あるいは長期的な判断を誤りかねない結果になるおそれがあるからだ。地に這いつくばり、営々として働き続けてきた名もなき業者もまた業界人であり、彼等との連系によって、あるいは彼らに支えられ、支持され、日本を代表する企業が今日あることを、決して忘れてはならないのである。だからこそ、こうしたトップ企業は、何よりも業界全体のことを考え、業界を将来に向けてリードしてゆく責任があるわけだ。トップ企業が自社の利益、自分のやりたいうことを第一義とするエゴは許されないものである。トップ企業はもちろん、血の滲む企業努力と、類い稀な能力の結集やその積み重ねによって、日本を代表する企業にまで成長してきたことも、また事実である。

例年、八月は夏休みなどもあつて、私達の業界は年間を通じて一つのピーク、好調な季節だと言われてきた。今年の夏休みはどうだったろうか。海や山のリゾート地は結構にぎわつたようであるが、気候が不順だつたことや、長期化した不況のために、必ずしも予測通りの成績は上らなかつたといつた声も聞かれるが、

もともと八月は、二八と呼ばれて年間を通して二月と並んで最も不景気なシーズンだと言いつつ、慣わしてきた。ことに、お客様相手の商売にはシンクスのようにきえな

ていたし、私達の業種も客商売というところで、以前は八月は不調な月だと言われていた。しかし、レジャー産業がここ十年程、一種の社会的風潮として言われるよう

業界の力を結集して

私は例年この季節になると、「今年のはどうだったろうか」と考える。一年はとも夏休み迄が前半で、それ以降が後半という感じがする。後半には、十月に恒例の「AMショー」が企画されていて区切りがつけやすいからである。今年もいくつかの出来事が私の印象に残っている。特徴のないくつかの事柄について触れておくのも無意味ではあるまい。

まず第一に挙げなければならぬのは、協会活動の強化であろう。「全日本遊園協会」(JAA)は、ことしの二月の総会を機に、積極的に活動の場を拡大し、あらゆる問題を取り込んでゆく姿勢を打ち出した。

従前、JAAは、とかく名目だけの協会、実行力のない協会だとの批判が強かったように思う。体的に、各々利害を異にする企業の集まりで、最終的には協力し切れない側面もあったろうし、協会自体がなんの拘束力も、強制力も持たせていないというところが、すなわち活動の実効性を左右する最大の要素であったと思う。

その結果、協会への加入が、即、実質的メリットを会員に反映することを意味しないという体質だ、という評価につながり、会員よりも非会員の数の方が圧倒的に多いという業界の実状であった。

この事実関係の克服は極めて至難なことと言われてきた。こうした抜本的な困難を内包しながらの協会活動の強化は、二つの部会制、つまりAM部会、オペレーター部会、遊園施設部会というように業

種別に活動を分割し絞り込むという方向と、問題別の専門委員会を設置する方向で発動された。

この専門委員会制には、各々直接利害に關与する会員が参画すること、従前のいわば、他人事という非力感を排除する効果が生まれ、素地として、自分のことだということだという基盤が確立された。

AM部会では、コピー問題、電気用品問題、プライスマシン問題、オペレーター部会では、アーケードコーナーにメダルゲーム機を設置する事で生ずる問題について取り組む併設問題、ロケーション獲得のためのオペレーター相互の競走の適正化を図る適正問題、遊園施設部会の安全問題、等々といった各問題別の専門委員会制度がそれぞれである。

こうした各問題は、先述した通り、私達業界に携わる人達に実に密接に關わる問題である。しかもこうした委員会に参画される方々は、みずからの問題として把握、考え、実行し、その問題に關して極めて造詣の深い方々である。ここにこうして初めて、業界の抱える問題について、一社ではなく、業界全体が知恵を集め、力を合わせ協力して解決に當る方法論と、業地が確立されたと思ふことができる。各部会、各委員会にて大いに力を結集して取り組んでいた

こうした協会活動については、アメリカの業界の「AMOA」の発展過程と照応するならば、より一層明らかであろう。米国のジュー

「AMOA」は私達の協会の先達者として、協会活動の一つの立派なお手本といえよう。

協会活動の強化として忘れてはならないもの一つに、「全日本遊園協会出版局」の設立がある。従前、協会の機関誌「アミューズメント産業」を請負制作していた、日本出版企画制作株式会社(二好敏夫社長)が、不渡り事故を起こ

「アミューズメント産業」(発行責任者・山本昇JAA専務理事)で、「メダルと子供」と題して、私達業界と地域の結びつき、あるいは私達の業界の社会に与える影響について、そのあるべき姿と現状の問題についての特集が生まれ、各企業のみならず、業界全体が、斬

「アミューズメント産業」(発行責任者・山本昇JAA専務理事)で、「メダルと子供」と題して、私達業界と地域の結びつき、あるいは私達の業界の社会に与える影響について、そのあるべき姿と現状の問題についての特集が生まれ、各企業のみならず、業界全体が、斬

メダルと子供の問題

「アミューズメント産業」(発行責任者・山本昇JAA専務理事)で、「メダルと子供」と題して、私達業界と地域の結びつき、あるいは私達の業界の社会に与える影響について、そのあるべき姿と現状の問題についての特集が生まれ、各企業のみならず、業界全体が、斬

「アミューズメント産業」(発行責任者・山本昇JAA専務理事)で、「メダルと子供」と題して、私達業界と地域の結びつき、あるいは私達の業界の社会に与える影響について、そのあるべき姿と現状の問題についての特集が生まれ、各企業のみならず、業界全体が、斬

「アミューズメント産業」(発行責任者・山本昇JAA専務理事)で、「メダルと子供」と題して、私達業界と地域の結びつき、あるいは私達の業界の社会に与える影響について、そのあるべき姿と現状の問題についての特集が生まれ、各企業のみならず、業界全体が、斬

「アミューズメント産業」(発行責任者・山本昇JAA専務理事)で、「メダルと子供」と題して、私達業界と地域の結びつき、あるいは私達の業界の社会に与える影響について、そのあるべき姿と現状の問題についての特集が生まれ、各企業のみならず、業界全体が、斬

KANSAI TRADE
(株) 関西トレード
姫路市北今宿194 ヒメジビジネスビル ☎(0792) 97-8226
東京都港区浜松町1-1-2 第5工業ビル ☎(03) 438-0777

「アミューズメント産業」(発行責任者・山本昇JAA専務理事)で、「メダルと子供」と題して、私達業界と地域の結びつき、あるいは私達の業界の社会に与える影響について、そのあるべき姿と現状の問題についての特集が生まれ、各企業のみならず、業界全体が、斬

「アミューズメント産業」(発行責任者・山本昇JAA専務理事)で、「メダルと子供」と題して、私達業界と地域の結びつき、あるいは私達の業界の社会に与える影響について、そのあるべき姿と現状の問題についての特集が生まれ、各企業のみならず、業界全体が、斬

「アミューズメント産業」(発行責任者・山本昇JAA専務理事)で、「メダルと子供」と題して、私達業界と地域の結びつき、あるいは私達の業界の社会に与える影響について、そのあるべき姿と現状の問題についての特集が生まれ、各企業のみならず、業界全体が、斬

「アミューズメント産業」(発行責任者・山本昇JAA専務理事)で、「メダルと子供」と題して、私達業界と地域の結びつき、あるいは私達の業界の社会に与える影響について、そのあるべき姿と現状の問題についての特集が生まれ、各企業のみならず、業界全体が、斬

「アミューズメント産業」(発行責任者・山本昇JAA専務理事)で、「メダルと子供」と題して、私達業界と地域の結びつき、あるいは私達の業界の社会に与える影響について、そのあるべき姿と現状の問題についての特集が生まれ、各企業のみならず、業界全体が、斬

「アミューズメント産業」(発行責任者・山本昇JAA専務理事)で、「メダルと子供」と題して、私達業界と地域の結びつき、あるいは私達の業界の社会に与える影響について、そのあるべき姿と現状の問題についての特集が生まれ、各企業のみならず、業界全体が、斬

この項了。以下つづく

新ゲーム場ガイド

第13回

東京・渋谷のまき



渋谷2&7



ゲームパレス・ウィーン



カジノ・モナコ

「渋谷」から連想するものは？ 多分、十人の内九人までは「ハチ公」と答えるだろう。昔も今も、ハチ公前は待ち合わせに恰好の場所となっているようである。

学生とサラリーマンでゴった返す渋谷は、ビジネス街としても、また遊興街としても近年著々と大タウンへと変貌をとげている。後者の中心地はとりわけ駅の北側一帯、渋谷センター街を軸に道玄坂から宇田川町にかけての地域。東急、西武、パルコなどでショッピングのあと、買い物袋を足元に置いてゲームに興じる女性の姿もよく見かける。

「アベック連れが多いですね。隣のマクドナルドで何か食べるものを

買って入ってくるお客さんも多いようです」と語るのは「ゲームファンタジア渋谷」の渡辺店長。同店は夜ともなれば、表のイルミネーションがひととき目を引く。鏡張りの天井もユニークで、マジック・トップパーズなどは若いカップルに人気がありそうだ。

「ゲームファンタジア渋谷カスタム」は緑屋ビル六階、東京ホリデーポールのコンコースにあるアーケードオンリーのゲーム場。明るいフロアには各種フリッパーが二十六台ズラリと並んでいて、ホッケー・ゲームも二台置いてある。「高校生は常連が多く、やはりボウリングの待ち時間などに遊んでもらえれば、と思っっています」と今井

店長。 「カジノ・モナコ」は二階がメダルゲーム場、スロットではバリー・コンチネンタル、そのほかF1、インディ800などがある。地階はテーブルコーナー。

次に新しいところを目を転じると、まず今年四月にオープンしたばかりの「ゲームパレス・ウィーン」。プロクェード、スピードレースなどのビデオ機種とフリッパーが楽しめる。フリッパーは最高得点を出す、50枚のメダルサーピスつき。奥にはルーレットとブラックジャックも。一息つきたいときは、ドリンクサーピスを利用できる。咽の乾きを潤してもう一戦というわけだ。



ゲームファンタジア渋谷

データ(順不同)

- ゲームファンタジア渋谷 渋谷区神南1-23-13、☎476-3739、本社=機シグマ(☎484-2545)
- ゲームファンタジア渋谷カスタム 渋谷区道玄坂2-29-5、☎463-3367(内線367)、本社=同上
- 渋谷2&7 渋谷区宅田川町27-6、☎461-1020、本社=機東海興友(☎461-1020)
- ゲームパレス・ウィーン 渋谷区宇田川町29-4、☎461-6021、本社=機インターナショナル・コインマシン(☎443-1420)
- カジノ・モナコ 渋谷区宇田川町23-10、☎461-9076
- カジノ・ド・ハウス 渋谷区宇田川町29

- 新・ゲーム場ガイド掲載分は次のとおり。
- 5札幌・すすき野……第71号(5月1日)
 - 6神戸・三宮……第72号(5月15日)
 - 7京都・河原町……第73号(6月1日)
 - 8名古屋・駅前……第74号(6月15日)
 - 9名古屋・サカエ……第75号(7月1日)
 - 10東京・浅草……第76号(7月15日)
 - 11東京・上野……第77号(8月1日)
 - 12東京・池袋……第78号(8月15日)

親しみやすいゲームマシンを誠意をもってお届け!!



BATTLE SHARK

新発売!!

ゴールド・ラッシュ

タイマーは馬のひずめ、入賞すると爆発音と光。西部の金鉱探しを舞台にしたパチンコ型ゲーム機の傑作です。



GOLD RUSH

株式会社 カワクス

東大阪市稲田1414 ☎06(745)3500

(株) 総商 豊田市榊塚西町北小畔67-1 ☎0565(21)3921

機ユニバーサルプレイランド 栃木県小山市八幡町2-1-7 ☎0285(24)4086

新・ゲーム場ガイド 13 渋谷 TOKYO



明治公園

実は私もハチ公なんです。同性同名ですが彼の方が有名です。



バリー社製品および輸入
娯楽機械のスペア
パーツならMAXへ

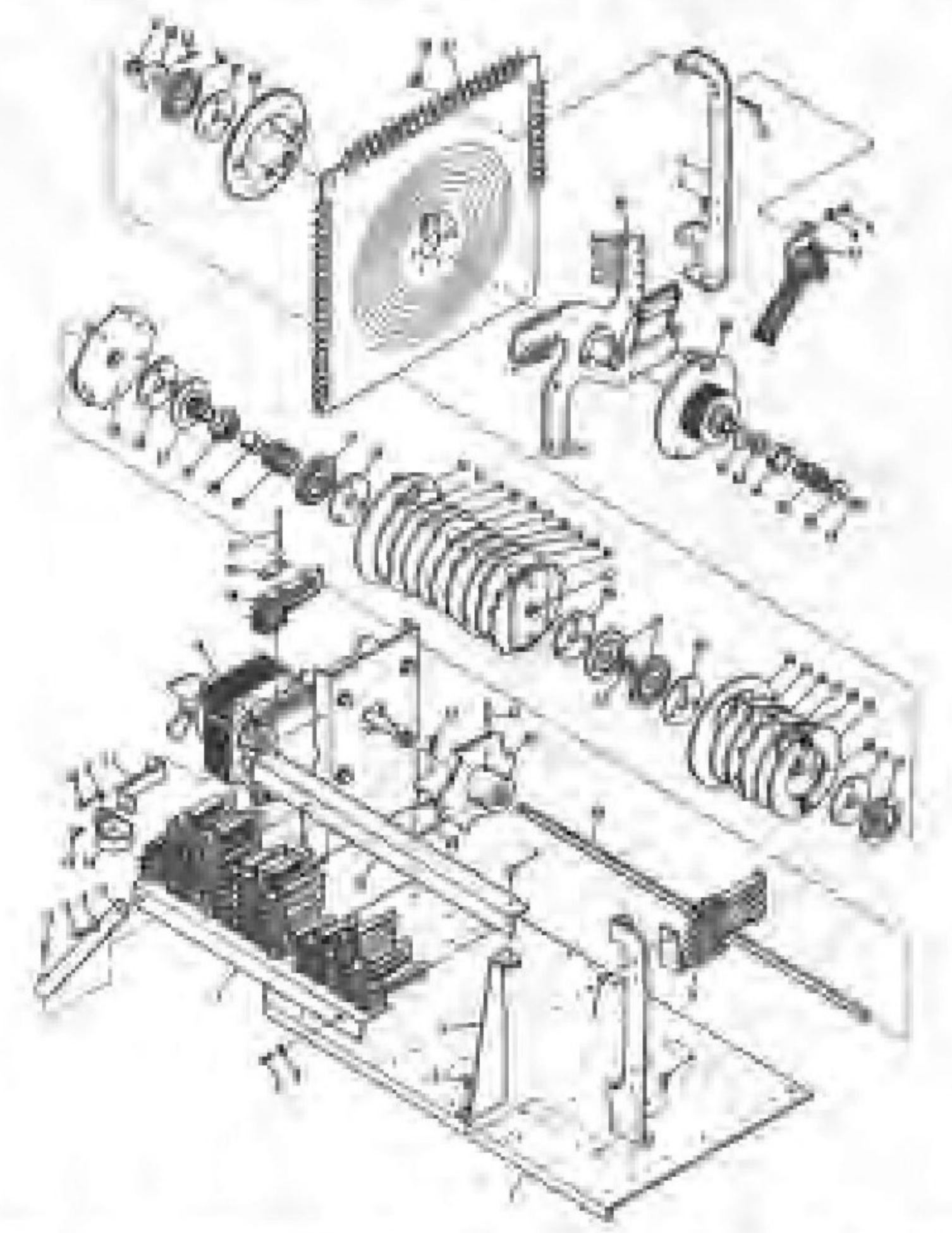
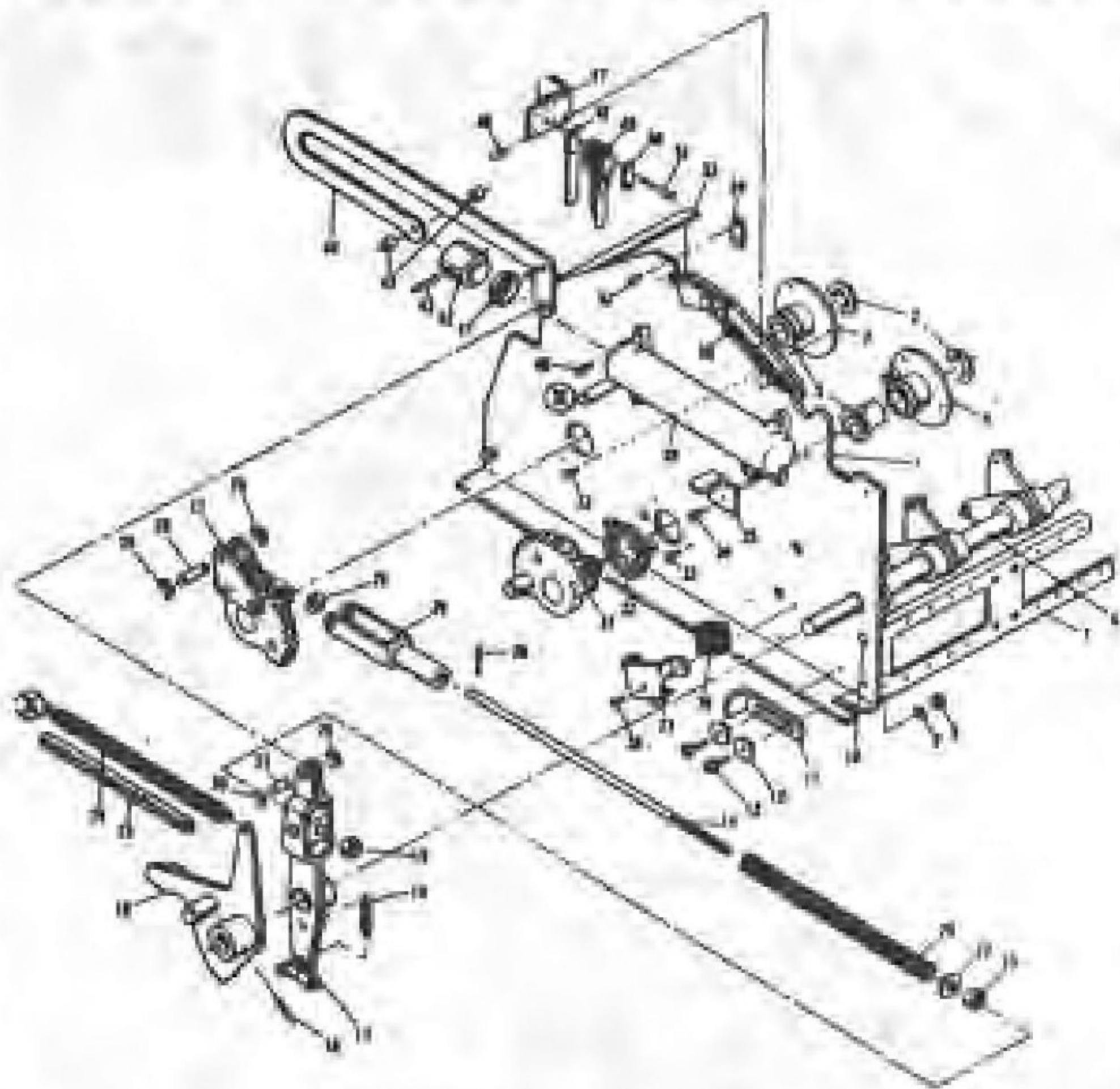

■ 本社カウンター販売システムもご利用ください。 ■

当社はただ今、スペアパーツのフランチャイズシステム地区代理店を、募集中です
スロット・ピンゴ・フリッパーの販売も行っております

Bally
Parts Shop

マックス・ブラザーズ

〒544 大阪市生野区巽北2丁目5番31号

TEL. 06(752)4775(代)

★パーツカタログ・プライスリスト等は当社までご請求下さい

話題のマシン

コミカルな「サファリ」

タイトーの「サファリ」

三段階の目標(動物)狙う

ハンターを移動させながら獲物を狙うTVガンゲーム「サファリ」が、タイトー(本社、東京都千代田区平河町二一五三、電話二六四一八六二、M・コーガン社長)から発売され、人気を呼んでいる。

タイマーが90にセットされ、ハンターが小屋の中に現われて、ゲーム開始。ハンターコントロールドレバーについている引き金を引くと、猟銃から弾が発射され、命中すると動物が倒れ得点が加算されて行く。

獲物の得点は、大きさと動く早さに応じて鳥が三百点、ライオンが二百点、鹿と野牛が百点となっているが、スコアが高くなるにつれて、動物の動きも順次早くなり、命が難しくなってくる。ハンターは、コントロールドレバーの操作により



サファリ

上下、左右に移動できるが、誤って小屋の外で動物とぶつかると、倒されてしまつて一瞬姿を消し、再び小屋の内に現われるしくみになっている。また、猟銃の向きも左側のガンレバーで、上中下の三段階に変えられ、この二つのレバー操作をうまくやるのが、高得点を上げるコツ。

タイマーが0になるとゲームオーバーだが、スコアが三千点以上だと、ゲーム時間が延長される。画面上の自由自在に動き回るハンターがコミカルな味を出し、猟銃の発射音、命中音、鳥の落下音などがゲームをスリリングなものにしている。



ゴールド・ラッシュ

音と光を巧みにとり入れた ゴールド・ラッシュ

カワクス

東大阪市稲田一四一四、電話七四五―三五〇〇、川楠俊太郎社長)から発売され、注目されている。

玉は一定時間内に無制限に出てくる。玉が穴に入つて入賞すると、爆発音がひびき、光が出るようになっている。金鉱掘りさながらゲームの緊迫感を盛り上げる。

また、入賞と同時に、電光板に点数が加算されて行き、二十点に達すると景品がもらえることになっている。

料金は一プレイ三十円(百円で四ゲーム)、定価は二十六万円。

西部の金鉱探しを舞台にしたパチンコ型ゲーム機「ゴールド・ラッシュ」が、(株)カワクス(本社、

セガ社

バンパーの台が回転!?

「プリンカーズ・キャニオン」も発売中

好調のCPUフリッパー「ミリオネア」

ボールがキックアウトに入ると、左右に方向を変えて回転しているターゲットが、一定角度回転するまで、ボールはキックアウト内にキープされ、その間スコアが上りつづける。

また、左サイドに五つ、中央に二つあるドロップターゲットを倒すことにより、ボーナス・スコアが進んだり、エキストラボールやスペシャルなども得られる。定価は六十一万円。

これは、木立の中の標的をビーム・ライフル銃で狙い撃つもので、本物そっくりの銃とずっしりした手応えが、リアルな射撃感覚を伝える。

また同製品は、移動や設置が比較的簡単にでき、何台かを組み合わせて、スペースに応じたガンコーナーを作ることのできるという利点がある。定価三百二十五万円。



ミリオネア



プリンカーズ・キャニオン

バリーサービス株式会社

大阪事務所 大阪市南区南棉屋町23-1 TEL (06) 213-5255代
東京事務所 東京都港区東麻布1-27 TEL 03 582 0857代

バリー製品レンタルいたします

最低6カ月単位、1カ月1台につき……

- ボーナス・ライン (新品) …………… ¥65,000
- ボーナス・ライン (中古) …………… ¥50,000
- ウォール・ストリート (中古) …………… ¥60,000
- ブル・マーケット (新品) …………… ¥70,000
- ブル・マーケット (中古) …………… ¥60,000
- スーパーコンチネンタル (中古) …………… ¥45,000
- ファイブライン (中古) …………… ¥30,000

※この他、機種やレンタル料などご相談に応じます。

例: スーパーコンチネンタル (中古) 5台の場合、毎月小切手 ¥ 225,000、あるいは毎月決済の約束手形 ¥ 225,000。

なお、6カ月の保証金として約束手形 ¥ 2,250,000の担保が必要です。

バリー製品各種パーツ



ボーナス・ライン

ニューマシン
近日発売予定

NEW MACHINE

AND PARTS



ブル・マーケット

BULL MARKET



BONUS LINE

タイトーカラオケ新発売

従来各社も独自の市場に安定供給



TK-8000

このほど、**タイトー**からテープジュークの新製品「TK-8000」が発売されることになった。同社では元来、米国のシーバーク社、ロー・エイムアイ社、西ドイツのローエン社などのジュークボックスを供給しており、今後もこの分野ではジュークボックスが主体となっているが、それとは別に、カラオケ・テープジュークを要求する新しい客層にこたえるものとして、今回の新発売になったことになる。

製品の内容については、従来カラオケとして安定して出回っている機械の水準以上、を前提にしている。主な特徴として、

- ①エコー装置はIC方法なので、テープ式やスプリング式と比べて消耗や故障が少なくなっている。
- ②硬貨は十四枚連投でき、投入枚数も表示されている(一枚で一曲か二曲かの曲数切替も可能)。
- ③ワ

話題のマシン



ジャトレのオーケストラ1300



西ジュークのGM53



大知物産のMK-IV



大知物産のミニサウンド



ホーク産業のホークサウンド77

人気続く カラオケ テープジューク

ここ一、二年間のカラオケ・テープジュークの伸長には、たしかに目を見張るものがあるが、一方では機械の完成度について、これだと言いつつ規格点がはつきりしない性格があった。

事実メーカーは各社とも、改良版にさらに改良を加える、という方法でユーザーの期待に添うよう

う努力してきている。その中でないメーカー製品は一時のぎと言われたりするものである。その結果、長期にわたり人気あるカラオケ・テープジュークを安定して供給してきているメーカーでは、次のようなものが、まず挙げられる。

で知られる、**株**ジャトレ(本社東京)の「オーケストラ1300」、**株**東芝(本社東京)の「ジューク53」、**株**西(本社神戸)の「GM53」、同じく**株**大知物産(本社大阪)の「MK-IV」、**株**音響機械(本社大阪)の「ホークサウンド77」など、**株**ホーク産業(本社大阪)の「ホークサウンド77」などが果してきた努力は大きく、ノウハウの蓄積は軽視できるものではない。

以上の他に、**株**日光堂(本社大阪)、**株**大和物産(本社大阪)、**株**BGM大阪(同)などが比較的早くから携っているが、最近

イヤードマイク二本とワイヤレスマイク一本が同時に使えるので、デュエットやコーラスもできるなどのほか演奏速度コントロール装置、録音用接続端子なども付いていることが挙げられる。

最大出力二十八Wのこの「TK-8000」は、テープラック、スピーカー(二個)、マイク(ワイヤレスとワイヤード各一本)、歌詞集(二冊)、カラオケテープ五十本のセットで、定価三十九万八千円。

本欄では、硬貨作動式のいわゆる「カラオケ」をかつて採りあげることがなかったが、今回を契機に可能な範囲内で、いわゆる「カラオケ」をも扱うことになった。従来採りあげることのなかったのは、ひとえに本紙編集部力量不足によるものであった。

およそその業界で、安定して出回る各種機械について、百パーセント近く網羅して採りあげているのは本紙のこの欄のみ、と自負するものであるが、それはまた着実に充実させていくという方針のもとではじめて可能なのである。

内容のバラつきなど、いくつかのジグザグコースを歩まざるを得ないのが本欄の宿命であるが、オペレーターを含む大勢の読者に役立つタイムリーで正確な、しかも安定した製品情報をお届けできるよう、今後とも努力いたす所存である。

《編集部》

メダルゲーム場で売上げNO.1

改良・洗練された

Double illumination game



ブラックエンペラー

連勝ゲームにはずれたアタッカーに、もう一度チャンスが与えられるダブルな楽しみがゲームの醍醐味を倍増。ゲームマシンでは初めてのデジタル表示でユーザー本位の親しまれやすい設計など、ホールドゲームのもつ最高の魅力を内蔵した画期的なニューマシン

魅力あるデジタルマシンとして人気ますます上昇中!!

●メダル 当社オリジナルメダルをご使用ください。(米貨25セントメダル) 使用

●機械仕様

高さ— 835mm
 横幅— 535mm
 奥行— 370mm
 重量— 35kg

電圧— A C100V
 消費電力— 80W
 定格周波数50/60Hz



(株)ワイプ

神戸市兵庫区切戸町 5 番 25 号
 TEL(078)651-0075(代) 〒652

国際化したアミューズメントニュース

海外の話題

製品名が「ピンボール」 意欲見せるスターン社

米国ではアタリ社がICフリッパーに新規参入したり、パリー社が家庭用フリッパーに意欲を見せているなど、今年フリッパーの勢いがすさまじいので、どうしてもこの欄はそういう傾向になりやすいが、もちろんフリッパーのみに焦点を当てているわけではない。そこでまたまたフリッパーである。



STERN'S PINBALL

機械そのものはパンパスゲームなどがあり、フリスケット多数、フリッパーの典型たらんと二倍、三倍になるボーナスしているらしい。

ハッスルツアー成功

人気あがるグレムリン社製品

新タイプのTVゲーム機「ハッスル」は、日本でもすでに(株)タイトーから発売され、この機械のもつ独特の味わいにより着実に人気を集めてきているが、六月十五日付のこの欄でも紹介したとおり、米国では同機の製造

リプレイは 15回までに

フロリダ州

米国各州には珍しい法案があるが、このほどフロリダ州議会は「十五再

同社の副社長、マルコム・ブレイン氏によると、米国ならびにヨーロッパでの縦断ツアーにより、百五十万ドルもの製品売

こちらAMOA 新たに発足した 豪州のAM組織

遊園地関係の国際的団体であるIAAPA(本部：米国イリノイ州、チャルズ・ウッド会長)の本部が、八月一日付で移転した。新しい事務所は次のとおり。
イリノイ州ノース・リバーサイド、スーツ303、ウェスト・サーマックロード7222、クライド・セーピング・アンド・ロビンビル。

上げを記録した、このこと。米国ではまず、新しいこのゲームを発表することが主眼となり、ヨーロッパでは同社の「コモーション」などを合せたキャンペーンとなった。

IAAPA 事務所移転



GYRO-TRIM'S GYRO TEST

米国ジャイロ・トリム社の新製品「ジャイロテスト」は、腰のひねり具合をテストする機械。これこそ中年男性むき!?

ゲーム法」を採決して話題になっている。
同法の内容は、アミューズメント・オンリーのピンボール、その他の硬貨作動式ゲーム機については、十五回までのリプレイを許す、というものである。同州のAM協会のラインハート専務理事によれば、この法案は知事の署名の有無にかかわらず、すでに有効に成立しているとのこと。

オーストラリアでの業界が最近あり注目されているが、このほどAMOA(アミューズメントマシン・オペレーターズ・オブ・オーストラリア)が、第一回総会を開くとともに展示会をも併せて開催した。
開催場所はシドニーのBWセンターで、リチャード・ジャックソン氏がこれをとり仕切ったとのこと。催しは成功し、毎年行いたいとの声明を発しているが、AMOAと混同されやすいのが難点と言えは難点。

あなたはどの機種を選びますか!

●只今、お申し込み先着10名様(又は販売代理店)にモニター価格でお渡し致します。

★バニシングポイント
スーパーカーの爆音と共に、人気売上爆走!! カーレースマシン、遂に登場。

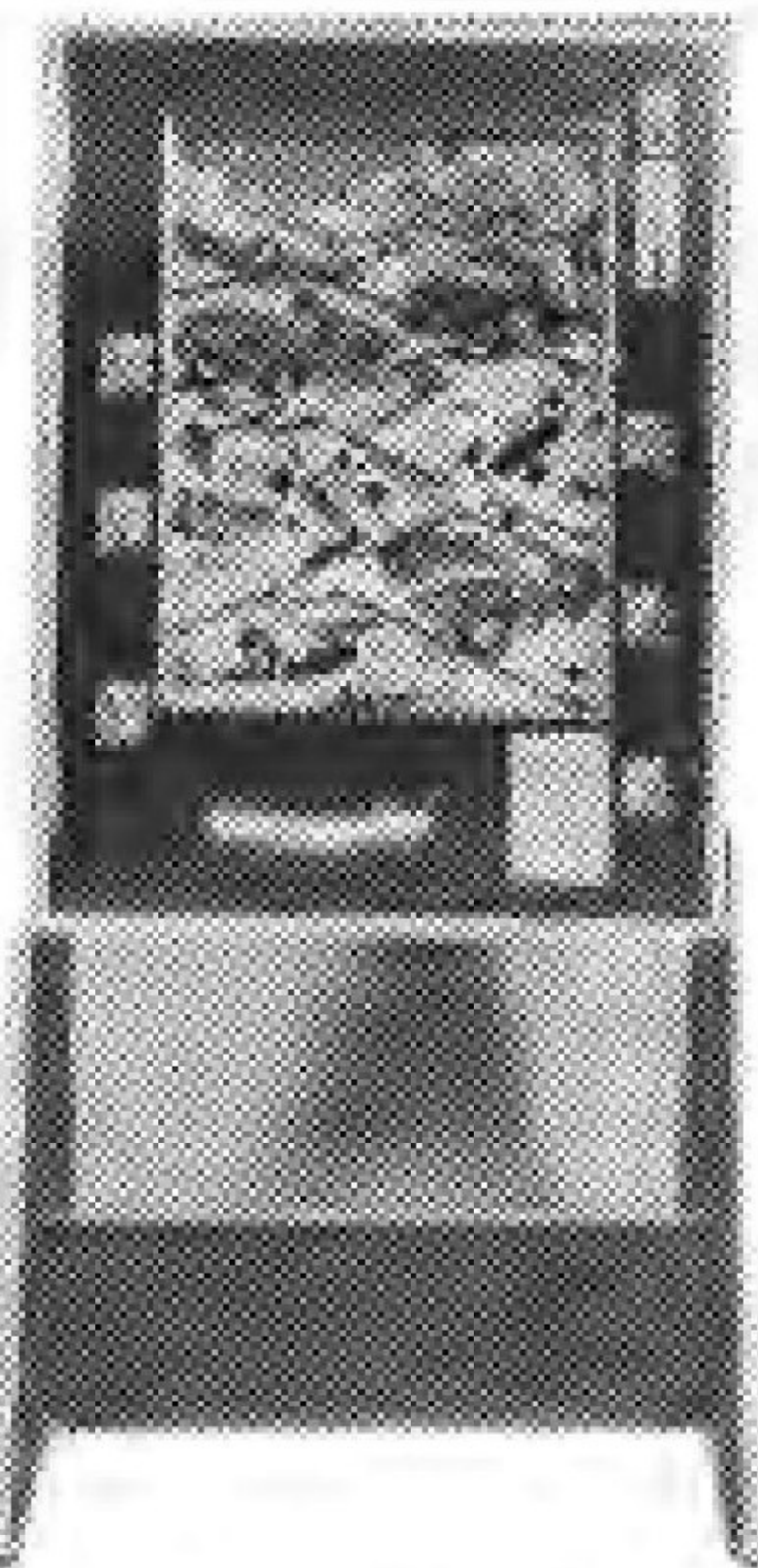

★ラピッドムーン
極限のメカニズムと電子技術への挑戦が生み出したICルーレットマシン決定版!!

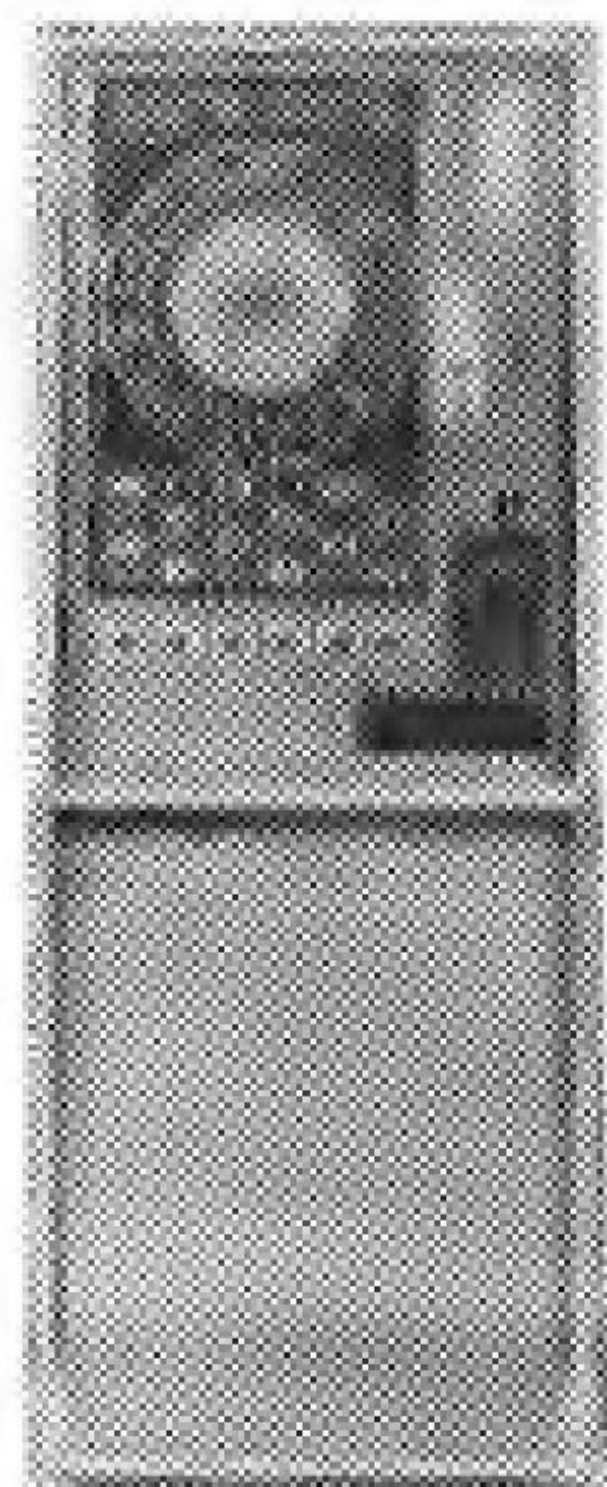

★アイスホッケー
爆発の人気!! 全く新しいスピードとスリルを楽しめるフリッパータイプのゲームです。



★オーケストラ JATRE 1300
カラオケ演奏決定版!! パー・スナック・ミニクラブ・宴会場・観光ホテル・保養所とオーケストラはどこでも売れっ子です。

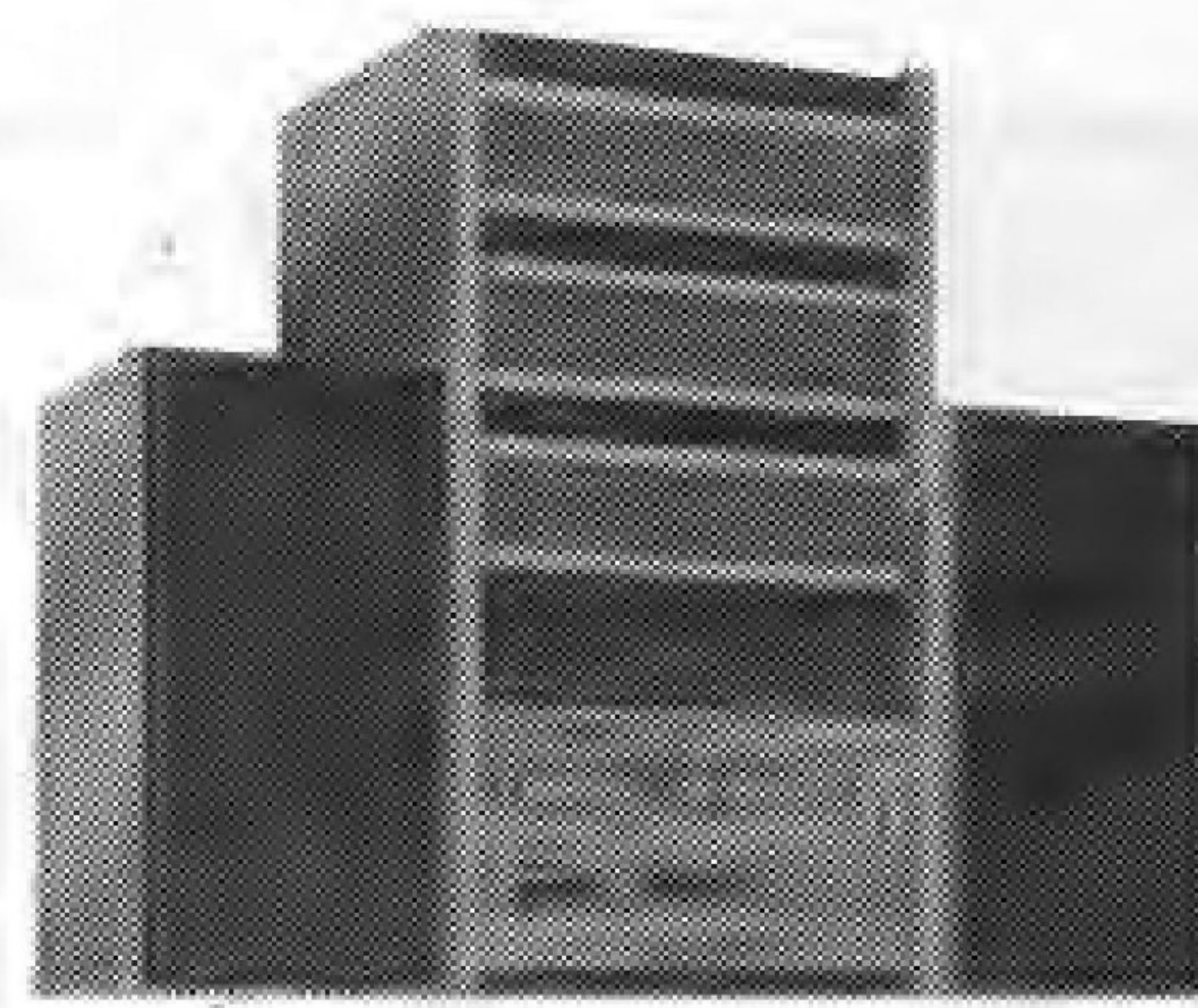

★ユニエンタープライズ信販による24回払いまでの販売システムで販売してみませんか!★

地区販売代理店募集中!!

小資本でも当社との特別提携によるチェーン店参加をしてみませんか……

(注/業務の都合により御期待にそえない地区もありますので御了承下さい)

自動販売機・ゲームマシン・レジャー産業の事ならなんでもご相談ください。



東京/東京都渋谷区猿樂町28-8 〒150 ☎03(464)3371(代) 仙台/仙台市若林一丁目10-12 〒982 ☎0222(86)9611(代)

高性能のピカデリーサーカスが まったく新しくなりました。 **新発売**

NEW PICCADILLY CIRCUS



ピエロの良さとピカデリーの良さがミックスされ、より改良されました。

秋口にむかって、ご商売にぜひどうぞ。

□仕 様

全 高	1,415mm
全 巾	500mm
奥 行	240mm
重 量	44kg
使用電力	75W

□通産省電器用品型式認可番号

- ▽91—8953
- ▽91—9774
- ▽91—11085
- ▽91—11723
- ▽91—14129

□意匠登録

- No. 52—8710
- No. 52—8711

□商標登録

- No. 52—15181~
- No. 52—15184



レジャック株式会社
DEVELOPER OF AMUSEMENT
WHOLESALE OF MACHINERY FOR AMUSEMENT

本社 / 大阪市淀川区西中島5丁目11番10号(新大阪丸善ビル9F)

TEL (06) 305-1331番(代表) 〒532

歌ってホレボレ このテープ!!

カラオケテープのオオトモが、又々カラオケファンに贈る!

Sシリーズ
ロマンテープ

1チャンネル	2チャンネル	3チャンネル	4チャンネル
0 愛のふれあい	古城	ネオン川	お富さん
101 夜霧の第二国道	想い出のグリーングラス	愛して愛して愛しちゃったのよ	伊勢佐木町ブルース
102 誰よりも君を愛す	加茂川ブルース	長崎ブルース	潮来笠
103 おまえに	有楽町で逢いましょう	羽田発7時50分	想い出のサンフランシスコ
104 東京ナイトクラブ	夜霧に消えたチャコ	好きだった	寒い朝
105 再会	マイウェイ	赤と黒のブルース	霧子のタンゴ

67 愛は紅いバラ	冬の旅	秋子	淋しがりや
68 夜霧の第二国道	青いリボン	待望しよじ	夢を抱く女
69 黒い海流ブルース	おんなは港町	つ別れわが心	積木と郵便
70 仁義	子連れ母	懐しのブルース	はぐれ恋唄
71 北へ	ソラン仁義	北の旅装	父はふり袖
72 薩摩の女	お別れはほろ	北の恋唄	金津鯉祥山
73 博多の女	水色のワルツ	ギン波の今夜	明日はお立ちが
74 尾道の女	島原の恋の唄	お別れは今夜	追恋
75 加賀の女	群は別れ	大竹群は赤い花	ジリアナ
76 歩	西の銀座	ヘッドライト	雨やどり
77 こゝろは	群は別れ	行東京行進曲	金色夜叉
78 おんなは	希望	おんなの歌	春色エレジー
79 下町育ち	愛したく北国へ	別れは朝	妻の園
80 夜はブルース	すまじ風	落葉の舞に	懐しの時
81 矢張り	津軽海峡線	両海ブルース	懐しの旅
82 惜別は唄	フーリング	夜はブルース	女はちねー
83 愛は紅いバラ	女はちねー	海と川の日	懐しの時
84 水割り	君は優し	懐しの時	時計
85 生命はブルース	懐しの時	懐しの時	馬鹿な女

Aシリーズ(200曲)、Bシリーズ(340曲)、Sシリーズ(48曲)、沖縄民謡シリーズ(60曲) — **648曲**



ロマンジューク OT-101型
MK-IV
大出力 25W×2

カラオケ用
ワイヤレスマイク
業者待望の……
どの機種にもOK!
従来の様な雑音は、
まったくありません

好評発売中!

カラオケ
内容豊富!

カラオケ、ジューク
テープの専業メーカー

関東地区総代理店 株式会社オオトモ
東京都新宿区西新宿6-20-4-19 ミナレビル
TEL (03) 348-5661

オオトモ
株式会社 **大知物産**

(本社) 大阪市城東区古市1-15-2
TEL (06) 933-0852(代)

高収益を約束するニュータイプマシン

JUMBO 54 KING GORILLA

新発売!!

ランダム走行にむかって
さあ!! ストップボタン



ジャンボ
54

お客さまのお好みでお選び下さい。
人気あるデザインとすぐれた機械で
ロケで高収益が実証されています。

- 10円玉とメダルの2WAY。
- 最高54枚をペイアウトします。
- アフターサービスは3ヶ月間無償で行ないます。

共通仕様
高さ 1,400mm 使用電力 定格70W
奥行 396mm 100V 50/60Hz
横幅 622mm 電気用品型式認可
重さ 40kg 91-15269



キングゴリラ

迫力ある画面で人気上昇中



東宝商事株式会社

〒534 大阪市都島区都島本通4-24-10
TEL (06) 924-2000~2(代)

〈関東地区代理店〉
ダイサン商事(株)
東京都新宿区西早稲田3-24-8
TEL (03) 208-2021

〈東海地区代理店〉
名古屋ジューク(株)
名古屋市中区錦ヶ池通3-6
TEL (052) 781-6380

〈関西地区代理店〉
甲陽産業(株)
大阪市福島区鷺洲2-12-21
TEL (06) 451-5994

〈兵庫県地区代理店〉
吉岡産業
神戸市葺合区旭通4-305
TEL (078) 221-6778

〈九州地区代理店〉
有九娛貿易
佐世保市元町1-18
TEL (0956) 23-7331

しかも
 じょうぶで動きもの 気がやさしい...ウコーのテーマです
 故障を知らない 高収益を約束する
 しかも
 ウコー
 仲間が 続々登場!

リバーターゲット



またまた新製品

遊び方—1 ゲーム10円

1. 10円玉を投入しボタンを押すと玉が出てきます。パネで打上げ、自分の入れたいチャッカーの位置の上に玉が来たとき、もう一つのボタンを押し、玉を落下させます。玉は10~15個(調節自由)で、そのうちカ所のチャッカーに入ると当りて景品が出ます。
2. ボタンを押すと上部の板が下がり玉が落ちてくるのがポイントです。

特徴

- ①中央部のチャッカーにはモーターがついており常時回転しているため、玉を落とすタイミングにスリルがあり、工夫が必要です。
- ②今までのパチンコは単純に打上げるだけですが、打上げた玉を落とすおもしろさを加えています。

ユニバース32



遊び方...1 ゲーム30円まで投入

1. 10円又はメダルを投入してスタートボタンを押すと円板が回転します。次にストップボタンを押して絵を合わせると2枚~4枚ペイアウトしますが、さらに4枚~8枚と挑戦したい場合はUPボタンを押すと再挑戦できます。(但し次に絵がそろわないと外れで配当が0になります。)
2. 挑戦(UP)していけば最高32枚までペイアウトします。

特徴

- ①ルーレットタイプのように機械まがせから脱皮し、自分の技術が加えられる。
- ②当り外れのときの電子音がユニークである。

ユー・エフ・オー(UFO)



遊び方—1 ゲーム10円

1. 10円玉を投入すると玉が1個出ます。
2. パネで左右に打上げ、最後にチューリップに入ると当りて、おまげが出ます。

特徴

- ※当りのチェッカー(チューリップ)が変化に富んでいる。
- ※新幹線型ゲームとパチンコの遊びを合わせた、ワイドなマシンです。

☆お支払い、お値段、何でも気軽に御相談下さい。...資料送ります。
 ☆業者の方、ローン販売も可。
 ☆対人、盗難、破損、火災に関しては保険会社とタイアップしてあります。手続からいっさいを当社で行います。(但し任意です。)



本 社 東京都中央区日本橋浜町2-8-6 ☎(03)668-8656代
 669-5422代
 関西支社 大阪市西区西本町3-1-46 第5奥内ビル5F ☎(06)531-8673代
 北海道支社 札幌市中央区北七条西16丁目 ☎(011)643-5491代
 四国支社 松山市朝生田6-1-1 朝野ビル ☎(0899)33-2835
 九州支社 福岡市博多区博多駅東2-5-28 地産三博ビル ☎(092)441-0010・0012
 工場 埼玉県川口市赤井2-0-6 ☎(0482)84-9380
 営業所 旭川 ☎(0166)25-1961 釧路 ☎(0154)42-6248

日本列島にTV₂₁旋風

ターゲットはボーナスだ なんと最高ペイアウト4000枚

代理店募集中!!



○ゲームピアノ梅田店
北区曾根崎中1



リノ梅田店代表責任者
松浦延治氏の談話

メダルゲームマシンにはめずらしく、頭脳でチャレンジする面白さが抜群であり、ギャンブル性とゲーム性を兼ね備えている。
当店では20台設置してTV₂₁コーナーを設けているが、10台位の時の稼働率が最も良いようだ。



○ゲームプラザ ウィン
中央区南4条(第3グリーンビル)

○ゲームプラザ・ハローウィン
中央区南5条(富士会館)

○ゲームプラザ・ビクトリー
中央区南2条西4狸小路4

○ゲームファンタジア・レンボー7
新宿スカラ座7F



○カジノラスベガス 新宿ジョイパックビル

○ラッキープラザ・ロサ 池袋ロサ会館内

○ワールドゲーム赤坂 赤坂4の2の8

○カジノリオ楽店 中区錦3の18の20

○カジノ・ド・三宮 生田区北長狭通り1



〒102 東京都千代田区平河町1-4-3 平河町伏見ビル
☎ 03 (230) 0671 (代表)

TV₂₁はどこのお店でも人気集中! 貴方の目で一度お確かめ下さい

いまやカラオケは歌えるお店の財産

カラオケはソフトが生命

●ジャトレのソフト(テープ)は、曲目・編曲・演奏とも一流の評判が定着しています。

(音源自社管理—コロムビア・ビクター・アポロン・徳間音工・ユビテル等一流メーカーが当社の為に責任製造)

●名手・木村好夫のギターをフィーチャーしたコロムビア専属楽曲をはじめ350曲の強力布陣。

●年内600曲完成を目標に続々曲目追加中。

歌のメニューをご請求下さい。お送りします。

オーケストラジャトレ1300

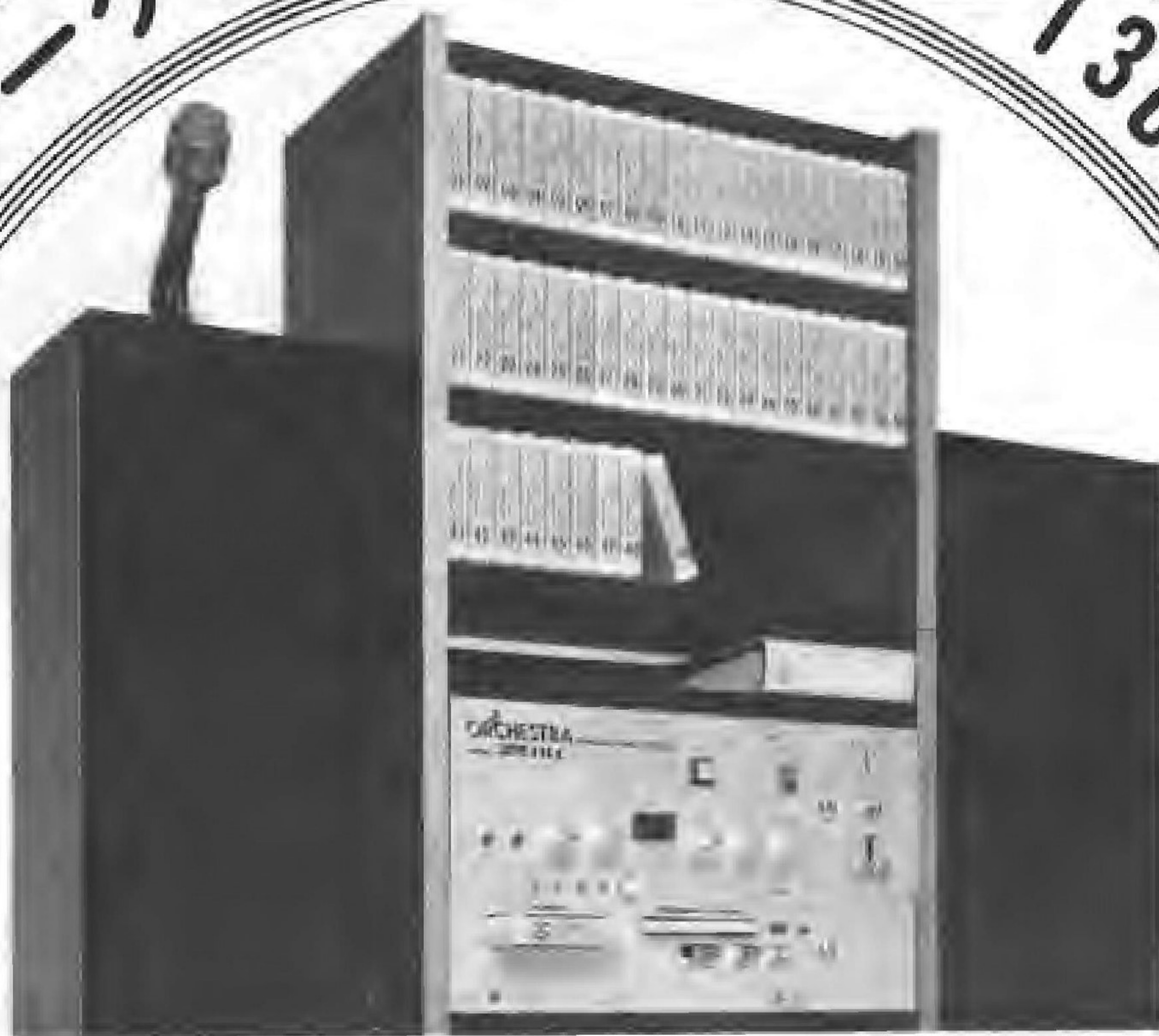

カラオケのトップメーカー



〒102 東京都千代田区平河町1-4-3 平河町伏見ビル
☎ 03 (230) 0671 (代表)

さきのさきまで安心な良い商品を選んであげて下さい。
ジャトレのオーケストラカラオケコンポーネントは

安心商品

各マスコミにとり上げられた業界のトップ商品。メンテナンスも万全です(保証書付)。

売しやすい

一流信販ローンが使えるので、販売が楽です。



フジTVをはじめ、全国でテレビCM放映中!



フジテレビ「3時のあなた」で紹介される(52年5月16日)

業界をリードする、オリジナルマシン。



ジェットコースター

新発売



ピット

新発売

ビッグマシン

新発売



ブルーエンゼル

新発売



ブルーインパルス⁷⁷

爆発的人気



ピカデリーサーキット

抜群の人気



全機種共通仕様 ▽全高/1,450mm 横巾/580mm 奥行/300mm 重さ/45~50kg 仕様電力/75W

●お問い合わせ・ご注文は

発売元	関西地区代理店	九州地区代理店
-----	---------	---------

株式会社 日本ベンディング 大阪府池田市八王寺1丁目1の21番地 〒563 TEL 0727(52)1980〈代表〉	株式会社 甲陽産業株式会社 大阪市福島区鷺洲2丁目12-21 〒553 ☎06(451)5994	株式会社 カワクス 東大阪市稲田1414番地 〒577 ☎06(745)3500	株式会社 カムロ 福岡市博多区住吉4丁目29の1 〒812 ☎092(472)0438〈浅山ビル〉
---	---	---	--



精神風俗(A)

来た—— きっぱりと 冬が

冬には峻烈な厳寒に包まれ、白一色の中で、閉ざされた時を過し、来し方行く末に思いをやるのをよしとする。

宇宙新世紀人オメガは、嘗て、一瞬を過した、ヤポンの冬を懐かしんで、その厳しさがよかったのか、千九百〇〇年の冬、ヤポンを訪れようとした。「うっ、ごほん、ごほん」

ヤポンの上空で、オメガは激しく咳こんでしま

高層、シベリアから流れてきた、寒冷気団の下に、生温いスモッグが毒気を含んで、部厚い層を

オメガは、スモッグに包囲されて、動きを止められそうになる。

刺激的な異臭を強く吸いこまされてしまう。

スモッグ層の色彩も一種独特のものであり、赤、黄、緑と表現すれば、いかにも、目にも彩な、鮮やかな、素晴らしいものと誤解されそうだが、実際には、不快な毒毒しいもので、劣情を刺激するだけの効用さえもないようであった。

「おや」と、オメガは怪訝な面持になる。

ヤポンの地上に降り立ち、街角で、眼近にまじまじとヤポンの顔を凝視する。

「なんだ、マスクか」ヤポンの人は、みな、マスクを被っていた。

「どっこいしょ」と、掛声をかけて、飛行機を離陸させようとしながら、失敗をして、地面に飛行機を叩きつけてしまった、パイロットが

「どっこいしょ」と、オメガは、自分の巧みな着陸に対して、自分で賞讃の意を表わしたつもりである。

ヤポンの地上に降り立ち、街角で、眼近にまじまじとヤポンの顔を凝視する。

「なんだ、マスクか」ヤポンの人は、みな、マスクを被っていた。

マスクのデザインにも、いろいろと流行があるようだった。

今は、マスクの中でも、古典がえりというが、本

卦還りが盛んで、第一次世界大戦中、戦場でつけられていた、古風なスタイルのものを、皆、好んでいるらしい。

ヤポンは全土にわたり、すっぱりと、スモッグに覆われてしまい、スモッグが含む毒ガスの強さは、第一次世界大戦で武器として使用された毒性の数倍にも及んでいた。

大気を含む、毒性は、最初は徐々に、恰かも処女の如く、微増していたが、人人が、漸く真剣に毒について考慮しはじめた頃には、脱兎の如く、一挙に、その毒性を強めてしまった。

ヤポンの人は、よく、こういふことがあった、また、センターで、フリッパーをやっていた。

以前も、バーリー製のものが多かったが、今度もまた、バーリー製のフリッパー

光化学スモッグが、や

飯食って一服

「高橋君、課長なんだから、そんな軽しい感じを与えるマスクをつけては困るよ。」

以後気をつけたまえ」ヤポンの人は、所謂「皆」という言葉が絶対の支配力をもっていた。

「皆」が使用しているものを外れることに対して「皆」は非常に強い怖れを感じるものであった。

「あの人は、一寸、変

高橋秀夫は、以前のよ

「皆」という言葉

「高橋秀夫は、以前のよ

「高橋君、課長なんだから、そんな軽しい感じを与えるマスクをつけては困るよ。」

以後気をつけたまえ」ヤポンの人は、所謂「皆」という言葉が絶対の支配力をもっていた。

「皆」が使用しているものを外れることに対して「皆」は非常に強い怖れを感じるものであった。

「あの人は、一寸、変

実績のミニにデラックス型が新登場!!

Mini Sound

ミニ・サウンド



コンパクトで故障の少ないミニサウンド



別売・エコチェンバー (2マイク使用可能)



別売・ワイレスミニ (水晶発振で安定回路) (新特長)



ミニサウンド・DX

マイクは2本使えます。100円、50円、無料の切替SWつき。テープのスピードをツマミで変えられます。

上記別売品 卸価格¥48,000—

中部センター
ミニ企画

名古屋市北区辻本通1-10 シンワビル ☎(052)914-1728
大阪市東淀川区淡路本町2-123 ☎(06)323-2634

大和物産(株) ☎(06)385-1815
大阪府吹田市垂水町3-29-2 チサン第5江坂ビル

'77 UNIVERSAL ON PARADE

ユニバーサルは、無限の可能性にチャレンジします

ユニバーサル
ファミリー



BIG & SMALL
大小の遊びをメダル
ゲームに。
息の長い人気マシン



SUPER STAR
リズムと組合せの面白さが
人気の秘密



NEW KENTUCKY DERBY
ゴージャスなムードのダービーゲーム



SCRATCH
壁を消していくスリリングなT
Vゲーム!! 最高得点が自動的に
表示されます



ゲーム場で
抜群の人気!!

KING OF KINGS
迫力あるルーレットを
豪華なマスゲーム機で



MINI-ROULETTE
豪華なキャビネットの
ICマシン!!



人気ある潜水艦ゲーム

SONAR ATTACK



ICBM
入賞穴に入ると爆発音
の音響効果電子音がブ
レー時間を知らせます



PUNCH DE DATE
貴方もラブチャンスを!!



ORIENTEERING
マイクロ
プロセッサー使用の
フリッパー

《近日発売予定》 UNI 1500

UNI シリーズ(両替機)



◀1000円
500円
100円
すべてを両替



▲UNI 1000
1000円札を100円玉に



◀UNI 100
2~12枚までスライ
ドSWで枚数調節。

ユニバーサル販売株式会社

東京本社	東京都台東区上野 3-10-9	国井ビル	TEL (03) 833-9581
名古屋営業所	名古屋市中区錦 1-8-1		TEL (052) 232-1167
大阪営業所	大阪府吹田市南金田 2-12-35		TEL (06) 385-6800



アーケードを掌握する

マシンのスーパースター

注目を集め
堂々の新発売!!

UFO77

抜群の収益性、
洗練されたメカと
デザインの
最高級マシン

★
Tシャツプレゼント!!
お買上げ一台ごとに
UFO77Tシャツ五枚進呈
お子様に差上げて
さらに人気

〈遊び方〉

- 1、2、3の数字の円盤が2つ回転します。
- まず左の円盤が止まり、次にストップボタンを押すと右の円盤が止まります。
- 中央の円の中の数字の組合せと、さきに登録した組合せに合えば、メダル払い出し。
- ハズレで小さなUFOランプが点灯し、それが6個になって当たると、メダル10枚払い出される。

※この機械は娯楽用です。メダルは金品と交換できません。



ユーフォー'77

総発売元



株式会社 ベンドジャパン

本社 〒556 大阪市浪速区水崎町18番地 TEL. 06(643)3857 (大代表)

沖縄支店 沖縄ベンドジャパン

〒901-22 沖縄県宜野湾市字伊佐44

☎09889(7)4631

東日本支店 千葉エンタープライズ

〒276

千葉県八千代市八千代台西5-1-4 ☎0474(85)3237