

## 熱気こもるJAA第4回総会



あいさつに立つ遠藤会長



議事進行を司る中村議長(右)と山本JAA専務理事(左)

全日本遊園協会(略称JAA)は二月二十二日、伊東にあるホテルハトヤで第四回総会を開催し、中村雅哉議長(株中村製作所)で五十一年度事業報告、同決算、五十二年度事業計画、同予算を審議、可決したほか、任期満了にともなう役員改選を部会単位での投票方式で実施、熱のこもった総会となった。

これまでの協会活動の成果をふまえたうえで、今年にはさらに一段と各部会ごとの活動を強める、という今年度方針のもとで、新たに真鍋勝紀理事(株シグマ)がオベレーター部会長を兼ねた副会長に選ばれ、さらに新理事に大倉治氏(大倉産業(株)、伊東芳雄氏(株三井)が、また新監事に高畑吉秀氏(株日高商会)が選ばれた。

活発な討議がつづき、時間を延長して約四時間もの会議になったが、ますますその役割が重視されるJAAだけに、この総会を機に一段と内容が活発になる見込みである(詳しくは次号で)。

### 真鍋氏新副会長 伊東、大倉、高畑氏も新役員に

JAA 総会速報

## 謹告

弊社の新製品F-1に対しまして、皆さまから多大のご支援と過分なる賛辞を賜わり、開発者冥利につきます思いでございます。紙上を借りてではございますが厚くお礼申し上げる次第でございます。また今後一層の生産体制充実を図り、ご需要にお応えしてまいりたいと考えておりますので、引き続きご支援、ご鞭撻を賜わりますようお願い申し上げます。

さて、このF-1の模造品作成の噂が、旧冬以来かなりの真実性を持って弊社にも流れてまいり、自由かつ公平な競争と業界モラルの確立により当業界の社会的位置づけの向上に腐心する者にとっては、寒心にたえないことと存じます。ご高承のとおり、弊社のF-1はシミュレーション方式、立体映像投影方式などを中心に、その他各種の技術を集約して製作されており、これらは、工業

所有権として確定しているもの、さらに現在申請中のもの数件を含めて、弊社独自の研究考案によるものでありますので、これらの諸権利の確保に対し、弊社は毅然たる態度を以って事に臨む存念でございます。

従いまして、模造品の製造行為は勿論のこと、当該模造品をご使用もしくはお取扱いになりますと、直接に、当該ユーザーまたはディストリビューターの方に、ご迷惑を及ぼさざるを得ないこととなります。弊社といたしましては、永年のお得意様との間でトラブルの生じないことを祈念いたしまして、ここに謹しんでお知らせする次第であります。

東京都大田区多摩川2丁目8番5号  
株式会社 **中村製作所**



# 盛大に定時総会開催

全国優良オペレーターによる正式法人、日本娯楽機械オペレーター協同組合(事務局東京都渋谷区渋谷三の六の二、第二矢木ビル、☎四〇九一五三三三、内田博理事長、三十六組員)では二月十五日、浜松館山寺の遠鉄ホテルにて、二月例会ならびに定時総会を開き、今年度さらに前進する姿勢を打ち出した。

## JOU

**高畑氏の貴重な8%を特別上映**

さらに特筆すべきな事柄は、高畑吉秀理事(㈱日高商会)が先ほどの欧

今年をはじめの例会で二十五社の出席だが、レジャー協議会との共催による欧州AM業界視察旅行直後の集りだけに、話題豊富な会合となった。総会の内容については同組合発行の「JOUニュース」において報じられることになるが、昨年度事業報告ならびに決算今年度事業計算ならびに予算について審議、議決されたことになる。とくに今年度は、①景品「ジョウ」の種類を増やし需要にこたえるように配慮すること、②健全性、安全性、正統性を訴えかけるよう配慮すること、③



JOU例会にて、上は会議、下はポンポン船を検討する組合員



なめりカーから、①JOBが「ユニコーンゲーム」を、②(株)ホーブが「ポンポン船」他を同会場に持込み、それぞれ製品案内を行ない、組合側で検討されている。

この「論潮」欄、いささか格調高すぎるのではないかと、という冗談とも批判とも判然としないご意見に当惑しながらも、なお前号の話に付け加えておきたいことについて、どうも、話を切りつめすぎたきらいがあるようのだ。

ヤンブル用につくられたスロットマシンなどを、ギャンブル抜き遊びへと飛躍的に「変身」したのがメダルゲームならば、つまり、とぼくという概念から正反対の方向へと進んだのがメダルゲームならば、それほどの距離はあつて然るべきだろう。「ゴッドドリープ社」を「ゴットドリープ社(ひどい場合ハズを付けている)」と表記したりするところなど、メダルゲームに見受けられるが、卑近な例で「ベット(寝台)」を「ベット」と呼ぶよう

### 論潮

## 続・コインとメダル

事実まったく異質のものであることに後で気づき、恥を知ることになるだけのことである。なお「メダル」は外来語の宿命として、濁音の省略という洗礼を受け、しばしば「メタル」と誤用される。こういう例は、ゴットドリープ社(ひどい場合ハズを付けている)と表記したりするところなど、メダルゲームに見受けられるが、卑近な例で「ベット(寝台)」を「ベット」と呼ぶよう

州AM業界視察旅行で撮った点である。同氏は旅行中重い撮影機を放さず、徹底して撮りまくったものであるが、出来上りは録音効果もさることながら、実に的確でシャープな記録旅行となっており、ATEに閉してもはじめてその生々しいふん囲気を伝えるものとなり、きわめて貴重な記録となった。

なお次回例会は四月、中国地方にて行なわれる見込みである。

葉県流山市大字西平井四七五の六、☎〇四七一一五九一三一五七、飯島清勝社長。

法人に改組

㈱日本ペンディング(旧名日本ペンディング販売)大阪府池田市八王寺一の一の二二一、☎〇七二七一一五二一一九八〇、大原義裕社長。

事務所開設

㈱東北ベンドリア仙台営業所 宮城県岩沼市末広町一丁目二九、☎〇二二三二二二一五二六二(仙南石油GS)、坂本優正所長。

事務所移転

ワールドドリース(株)千葉

白男川修作(もとダックス貿易(株)代表取締役社長)は、われわれに甚大な被害をかけて目下逃亡中ですが、所在等ご存知の方は是非ご連絡下さい(連絡先☎(06)969-3531(株)ツムラ)。金一封進呈いたします。

あつみ電業社 長尾 勝彦  
柳商會 柳下 喬  
野崎商事(株) 野崎 義弘  
㈱ツムラ 津村二百次

カラオケなら最高級品 GM53 その他ご相談を JB技研 神戸市東灘区魚崎中町4-5-10 TEL. (078)452-6992

ヘルスセンター元祖 船橋が閉鎖

ヘルスセンターの草分けとして知られる、船橋ヘルスセンター(千葉県船橋市、丹沢章沢社長)は、来たる五月五日を期して一部施設を残し、閉鎖されるが、これに伴う中央娯楽(株)、(有)タイガ―の調整が解決した模様である。ヘルスセンターにも、新しい波が押し寄せてきている。

ターゲットライン 専門店経営のおすすめ

あかるく ザックパンで 庶民的なふん囲気が身上 運営はとくにキメこまやかな配慮を必要とします 景品はある程度とれてこそ面白く 人気も持続します 高額商品やタバコなどで いたづらに射幸心をそそのかすのは蛇道で自殺行為であるばかりが法にふれます 運用の妙と適切な立地 2台・3台とセットにすれば グンと迫力増大 客が客を呼んで巷の名所に... 心ふれあうこんな店を一軒いかがですか? お手伝させていただきます。

使用電力 400W 1/2HP、200W 1/4HP

発売元 KSK クリタシステム機器(株) 製造元 栗田工業株式会社

☎(052)853-2585 名古屋市昭和区荒田町5-12

☎(0582)62-9667 岐阜市柳ヶ瀬通り4-21

# THE 33RD A.T.E. スナップ集 (その2)



前号でも登場したアルカ社の小間にて、プリンカーズ・キャニオン(セガ社製品)が人気を集めた。左にはラッキーダイスが見える。



いわゆるフルーツマシンのメーカー、JPM社の小間。全体にスッキリした小間装飾で、白いフチどりが印象的である。



地元の総合AMメーカー、ベルフルーツ社はジュークボックス、フリッパー、フルーツマシン、エアホッケー、大型ビンゴなど盛りだくさんの出展内容。



40年を越える昔ながらの伝統ある小型ゲーム機メーカー、ブライアンズ・ワーク社。電気などのメカを要しない、英国製品の典型。



トマス・オートマティクス社が紹介する大きなビンゴの装置。英国のゲーム場では、こういうゲームで景品をかけて遊んでいる。

## ミサイル36

各地で圧倒的な人気を誇る  
ベストセラーマシン!!

ゲームはいたって簡単明瞭ですが  
抜群のおもしろさを持続する人気  
は、他の機械をよせつけません。

メダル又は10円硬貨(10円から40  
円まで切替付)で同じターゲット  
に2回登録でき、1ゲーム最高16  
枚入ります。

店頭の単品ロケはもちろん、スー  
パー、デパートの屋上、ゲーム・  
コーナーなど、どのロケーション  
でも高収益が実証されております。

## 株式会社 太陽自動機

東京都台東区東上野 4丁目25の17 川市ビル  
〒110 TEL03(841)5371

1977年の話題をさらうニューマシン

## トラック野郎

ライバルにグッと差をつけて大バク進!!

### 遊び方

- ①「関東便」か「関西便」のどちらかにメダル又は10円玉を投入、いずれも5枚まで。
- ②さあ出発進行!目的地まで荷物を配達。
- ③うまく目的地に着くと「払出し」ボタンからメダルが出ます。更に「挑戦」ボタンを押すと再び発車。
- ④「ロー」=「セカンド」=「トップ」と、スピードを上げると得点が上がります。

正月休みは各地でフル稼働。人気、売上げともに記録更新を続けました。 ▼マーク認可済

西日本地区代理店

(有)大東娛樂産業 〒547 大阪市平野区長吉出戸1-10-48 TEL.(06)709-5303  
(株)チェスト 〒533 大阪市東淀川区山口町361-1 TEL.(06)323-3788





RGミッチェル社の各種小型乗物機。10ペンス(約50円)という料金設定で、こうした小型乗物機が親しまれている。ただし、デザイン面などにおいて、日本のアカぬけた製品と比較すると、野暮ったいのはどうしようもない、という声もあった。



ご存知アルフレッド・クロプトン社は、マネープッシャータイプ(ペニーフォールなど)の老舗だが、新製品を続々出展。



日本では数少ないケンタッキーダービーだが、地元本場としてはかなりの人気を集めている。エルトン社製で、ワムスター社の小間。

## バリー社製品の パーツならMAXへ

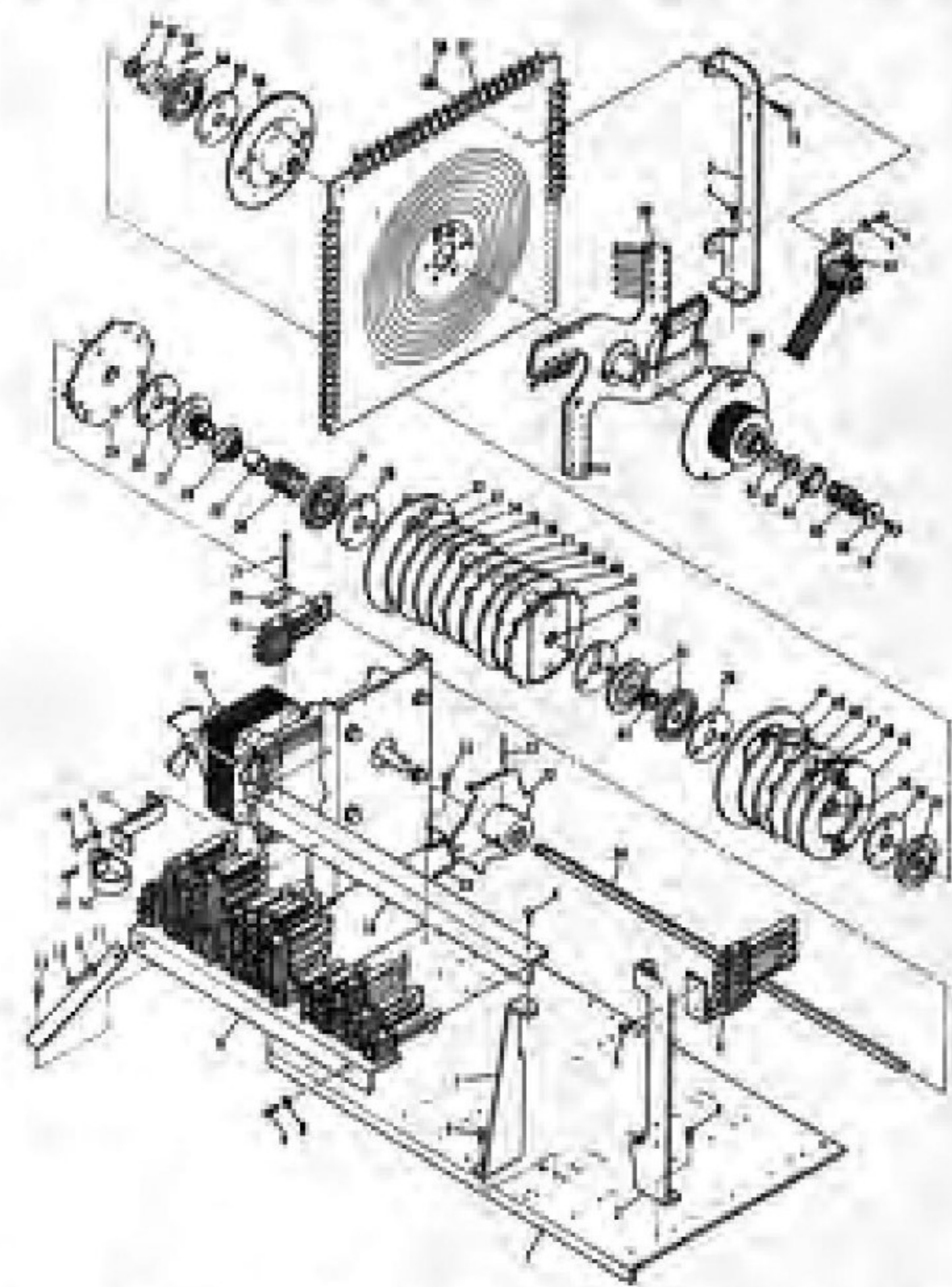
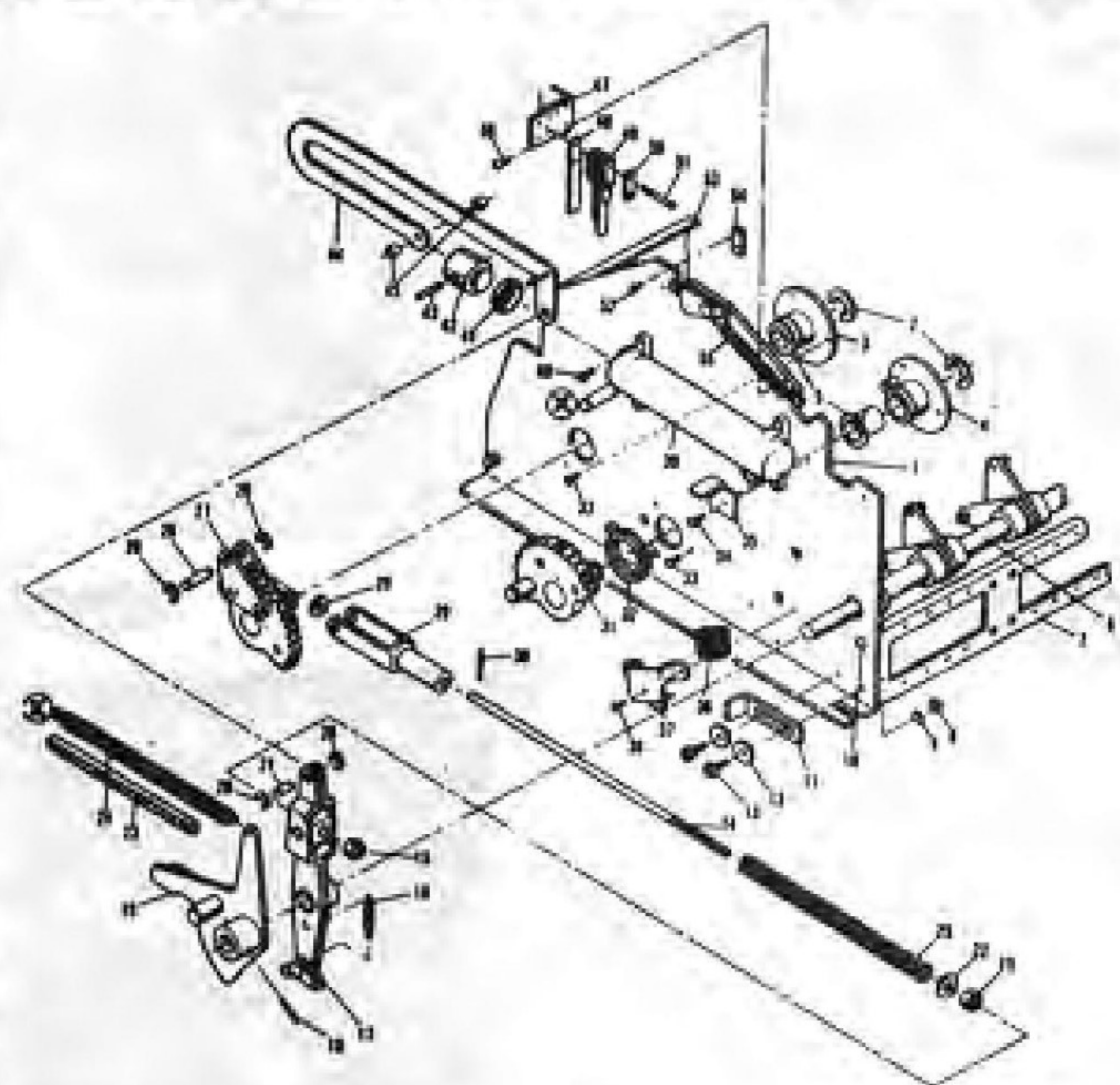

本社カウンター販売システムもご利用ください。

当社は日本で唯一のバリー  
純製パーツの指定販売会社です。  
スロット・ビンゴ・フリッパーの販売も行っております。  
ご利用ください

Bally  
Parts Shop

マックス・ブラザーズ

〒544 大阪市生野区巽北2丁目5番31号 TEL. 06(752)4775(代)

★パーツカタログ・プライスリスト等は当社までご請求下さい

# 新・ゲーム場ガイド

「ゲーム場ガイド」と銘打って、関東・関西の繁華街を中心に紹介すること、回を重ねて第八回までとなりました。その間休業する店や転業する店、また新規オープンする店などの情報が寄せられる一方、もっと詳しい情報を、などのご指摘もあり、好評につき今回から新たに「新・ゲーム場ガイド」として出発することになりました。

新シリーズ第一回、まずは大阪の最もにぎやかな町「ミナミ」から……。

「ゲーム場ガイド」と銘打って、関東・関西の繁華街を中心に紹介すること、回を重ねて第八回までとなりました。その間休業する店や転業する店、また新規オープンする店などの情報が寄せられる一方、もっと詳しい情報を、などのご指摘もあり、好評につき今回から新たに「新・ゲーム場ガイド」として出発することになりました。



カジノ・ジャパン



ゲームスポット吉本



ゲームトピア・リノ法善寺店

「ミナミ」だけで三軒の店を持つ「リノ・チェイン」は、会員を募集したり、催し物をするなどの独自の趣向を凝らして

「ミナミ」だけで三軒の店を持つ「リノ・チェイン」は、会員を募集したり、催し物をするなどの独自の趣向を凝らして

ウナギの一本釣りやモグラ退治をアレンジした「ロッキードゲーム」などで良きにせよ悪しきにせよ話題をふりまいてるのが「コインピア・カマロ」。

「ゲームトピア・リノ千日前店」の支配人、新井氏の弁。

ウナギの一本釣りやモグラ退治をアレンジした「ロッキードゲーム」などで良きにせよ悪しきにせよ話題をふりまいてるのが「コインピア・カマロ」。

「ゲームトピア・リノ千日前店」の支配人、新井氏の弁。

## データ (順不同)

- ゲームトピア・リノ千日前店 難波新地5-25、☎641-8851、本社=練アポロ (☎631-8055)
- ゲームトピア・リノ戎橋店 難波新地5-42、☎632-9500、本社=同上。
- ゲームトピア・リノ法善寺店 西橋町4-2、☎211-3166、本社=同上。
- 東宝南街ゲームセンター 難波新地5-44、南街会館、☎632-0897、本社=練セカエ(☎03-742-3171)
- ゲームスポット吉本 河原町1-1514、☎643-4384、本社=同上。
- 大劇プレイランド 河原町1-1550、☎631-1973、本社=千日遊技機 (☎632-1886)
- コインピア・カマロ 河原町1-1553-2、☎643-7924、本社=富士リース (☎562-7655)
- カジノ・ジャパン 西橋町13、☎213-2632、本社=練オメガ (☎213-2631)
- カジノ・VIP 西橋町3、☎211-1850、本社=練VIP (☎531-0404)
- カジノ・千日前 西橋町3、☎211-0370、直営=黄洋一。
- ニューランドゲームコーナー 九郎右衛門町64、☎211-1923、直営=新島信子。
- プレイランドOS 難波新地2番町(OSビル地下)、☎211-5221、本社=関西カクタス機 (☎313-4552)



# ニュータイプマシン

## ワンダー36 KING GORILLA

ICタイプ    メカタイプ

新発売!!

お客さまのお好みでお選び下さい。  
 人気あるデザインとすぐれた機械で  
 ロケで高収益が実証されています。  
 ●10円玉とメダルの2WAY。  
 ●最高36枚をペイアウトします。

共通仕様  
 高さ 1,400mm  
 奥行 396mm  
 横幅 622mm  
 重さ 40kg



**東宝商事株式会社** 〒534 大阪市都島区都島本通4-24-10  
 TEL. (06) 924-2000~1 (代)



# エスコ貿易がお薦めする逸品です。

- F-1
- 宇宙遊泳
- ボールパーク
- ブレイクアウト

● F-1



今までの常識をことごとく打ち破った注目の人気ゲーム!

● 宇宙遊泳



## 自信を持って

● グッドタイミング



かかれたるヒット商品今ここに大きな注目/低価格で高収益が期待される新型ルーレット。

取扱いが簡単で安価。トランプデザインの手ケットが付いたニュースキルゲーム。

● ボールパーク



● ブレイクアウト



壁を破る緊張感と爽快な破壊感。一度ではやめられない魅力にとりつかれます。

豊富な内容と音響効果でプロ野球さながらのダイゴミを満喫できます。

● EVRベースボール



実戦さながらの外人選手による本格野球をカラーテレビに再現!メダルゲームシステムでボーナス配当もありません。

● EVE RACE-5



● スカイホーク



スペースをとらない新しい仕様で、お求めやすい価格が魅力です。

● アラジンキャッスル



戦闘機と巡洋艦の迫撃戦を迫力ある大形スクリーンで!

● ザ・サーティース



人気、収益性ともに、ファンタジーをしのぐブレイクマティック社の待望の第2弾!!

幻想的なデザインが魅力の最も新しい2Pフリッツバー登場。

**ESCO TRADING CO. INC.**  
株式会社 エスコ貿易

本社 東京都目黒区大橋1-7-4 (久保ビル3F) 〒153  
TEL 03 (462) 0477 (代表)

ショールーム 東京都目黒区青葉台3-18-10 (第一目黒橋ビル102号) 〒153 TEL 06 (464) 1415・1419

株式会社 大阪エスコ  
大阪市西区新町南通り4-53(新町ビル3F) 〒550 TEL 06 (532) 0488

# 青いイナズマ!! 大直撃

当社オリジナル

77ブルー・インパルス

業界ニュース速報  
(アメリカ空軍情報局発)  
"BLUE・IMPULSE77"  
《青い稲妻セブン・セブン》  
海外進出を目指す話題の  
新機種目下開発、製造中

3月発売予定!

新製品

H=1,450mm  
W= 580mm  
D= 300mm  
Weight=45kg

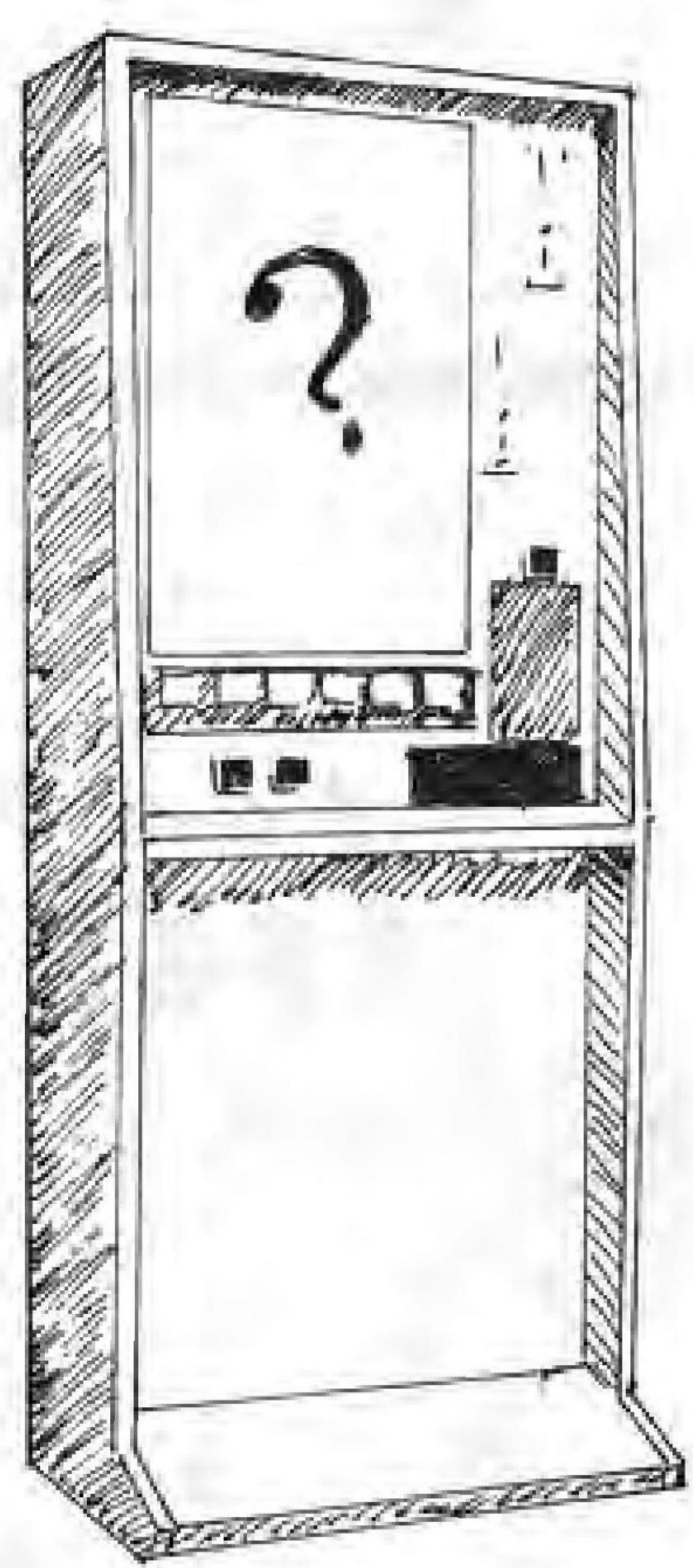

★★大好評発売中★★

ピカデリー・サーキット

IC基盤  
故障に強く  
圧倒的人気

H=1,450mm  
W= 580mm  
D= 300mm  
Weight=45kg



発売元 ● お問合せ・ご注文は

**株式会社 日本ベンディング**  
大阪府池田市八王寺1丁目1-21  
PHONE: 0727 (52) 1980・(53) 2240

関東地区代理店

**(株)シュアーリース販売**  
東京都渋谷区本町6-16-2  
PHONE: 03 (378) 6125~8



親しみやすいゲームマシンを誠意をこめてお届け!!

新製品

# ADVENTURE

アドベンチャー

スピードと反射神経を  
競い合うニューマシン

## 極限まで改良、完成!!



- ★1ゲーム8~10秒のスリルを、ワンレバーで楽しむ画期的な遊びです。
- ★回転率がよく、興味を長続きさせるため、高収益が約束されます。
- ★合理的な機能、故障の心配なし、しかも低価格と三拍子揃いました。

### ■アドベンチャーの遊び方

- 上部のコイン投入口に10円玉を入れます。
- コインガイドには、途中に16本のストッパーピンと10個の落とし穴が待ち受けています。
- 下部のハンドルレバーを操作してストッパーピンを動かし、迷路を避けて密林を脱出して下さい。
- ゴールインするとカードが景品として出てきます。

### ■仕様

- 寸法 高さ800×幅565×奥行100(単位%)・テーブル台高さ600%・重量28kg・総高1,400%
- 電圧 100V 50・60Hz 通産省▽型式承認認可
- 消費電力 12W~18W(作動時)



デラックス型  
¥160,000

スタンダード型  
¥135,000

株式会社 カワクス  
株式会社 総商  
株ユニバーサルプレイランド  
株信越ユニバーサル  
株ユニエンタープライズ

東大阪市 稲田 1 4 1 4  
豊田市 枳塚西町北小畔 6 7 - 1  
栃木県 小山市 八幡町 2 - 1 - 7  
栃木県 下都賀郡野木町 友沼 5945 - 50  
仙台市 若林 1 - 10 - 12

☎06 (745) 3500  
☎0565(21) 3921  
☎0285(24) 4086  
☎02805(5) 2681  
☎0222(86) 9611

## テープジュークの最高級品 ベストセラーを続ける

全国(各地区)代理店募集中 申し込み先 ☎078-861-2318



テープジューク  
**GM53**  
関西ジューク(株)



### GM53

\* GM53は最高品質で故障知らず、コンパクトで高い耐久性など—すべてにわたって、オペレーターの身になって作られた完成品です。

\* アンブ仕様 高さ 650mm、横幅 490mm、奥行 300mm。コインシューター、テープケース(80本収容可能)付。

\* テープは現在70本。スピーカー、マイク、歌詞集など付属。

\* アンブ電気関係 AC50/60Hz 100V、最高出力時110W。出力40W(20W×2ch)、使用マイク600Ω(アンブ感度1.5mV)。



お問合せは下記地区販売店まで

(順不同)

#### 大阪地区

(株)チェスト ☎(06) 323-3788  
(株)ベントジャパン ☎(06) 643-3857  
(株)VIP ☎(06) 531-0403  
関西ジュークサービス ☎(06) 443-7038

#### 神戸地区

太東物産(株) ☎(078) 251-6980  
(有)朝日交商 ☎(078) 621-7575  
辻産業 ☎(078) 801-4106  
柳商会 ☎(078) 811-1760

#### 名古屋地区

日本光音社 ☎(05616) 2-3515

#### 四国地区

(有)山忠商事 ☎(0899) 25-7557

#### 北九州地区

今井ジューク ☎(092) 271-3001

新曲豊富!

遂に完成!! 業者待望の...

# カラオケ用ワイヤレスマイク

どのタイプのカラオケ機械にもOK!  
従来の様な雑音はまったくありません。

これ1台でリース先の売上急増  
ぜひ一度お試めし下さい。

歌ってホレボレ

あの新曲がもう  
カラオケに.....

- ふたりづれ
- 四季の歌
- 横須賀ストーリー
- 思い出ぼろぼろ
- 涙ぐらし
- 北の宿から
- おゆき

他 360曲



大好評 ロマンジューク  
大出力 25W×2

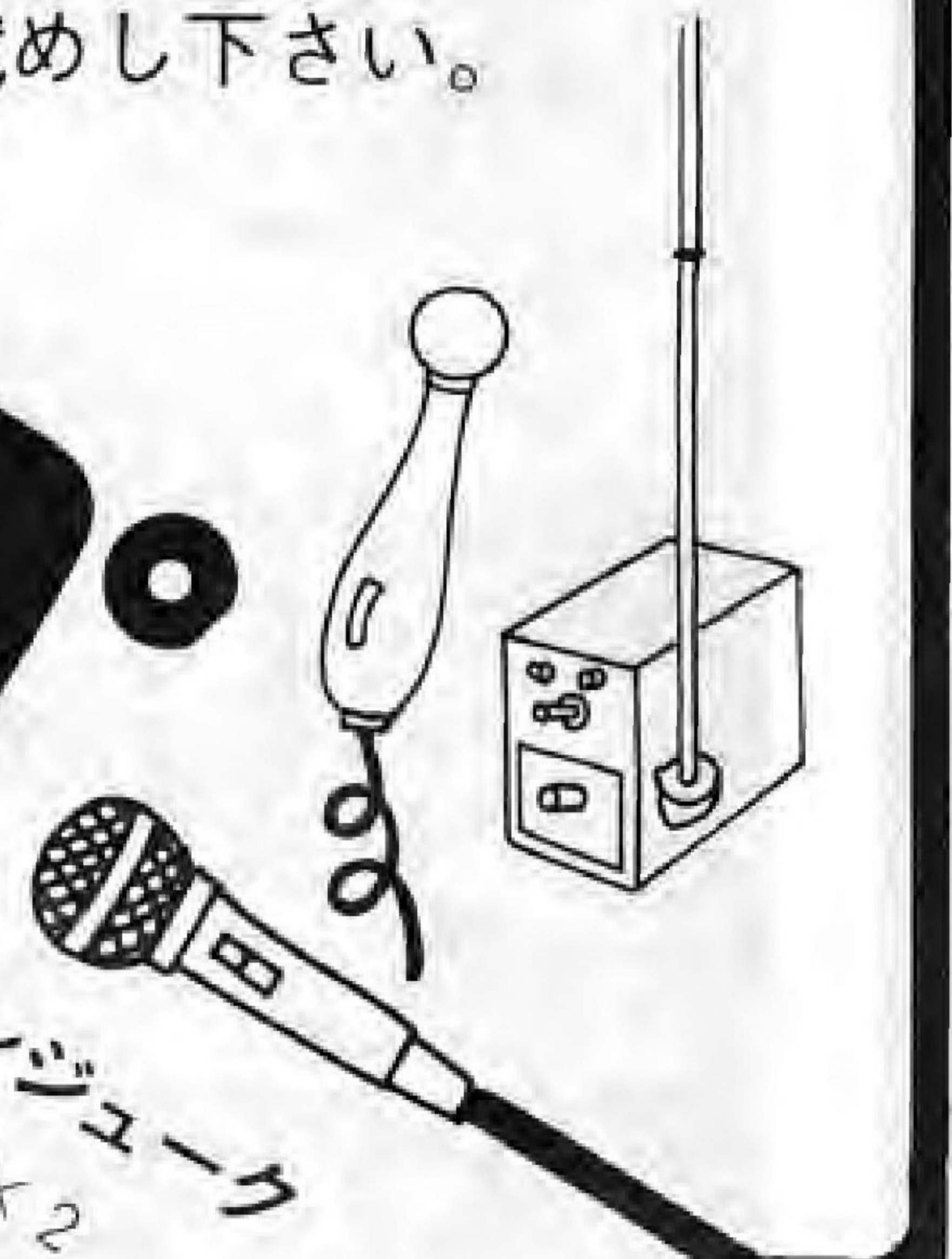

### 近日発売予定曲

- |        |            |
|--------|------------|
| あばよ    | 青春時代       |
| メランコリー | どうぞこのまま    |
| 恋は紅いバラ | もう一度逢いたい 他 |

カラオケ ジューク、テープの  
専業製造メーカー

株式会社 大知物産

大阪市城東区古市1-15-2  
☎(06)933-0852(代)

代理店 大和物産株式会社 ☎(06)385-1815

## 選びぬかれた新鋭マシンシリーズ

### ●サーカス

電気を使わないので  
設置、管理がラクです  
そのうえ売上げは  
バツグン!!

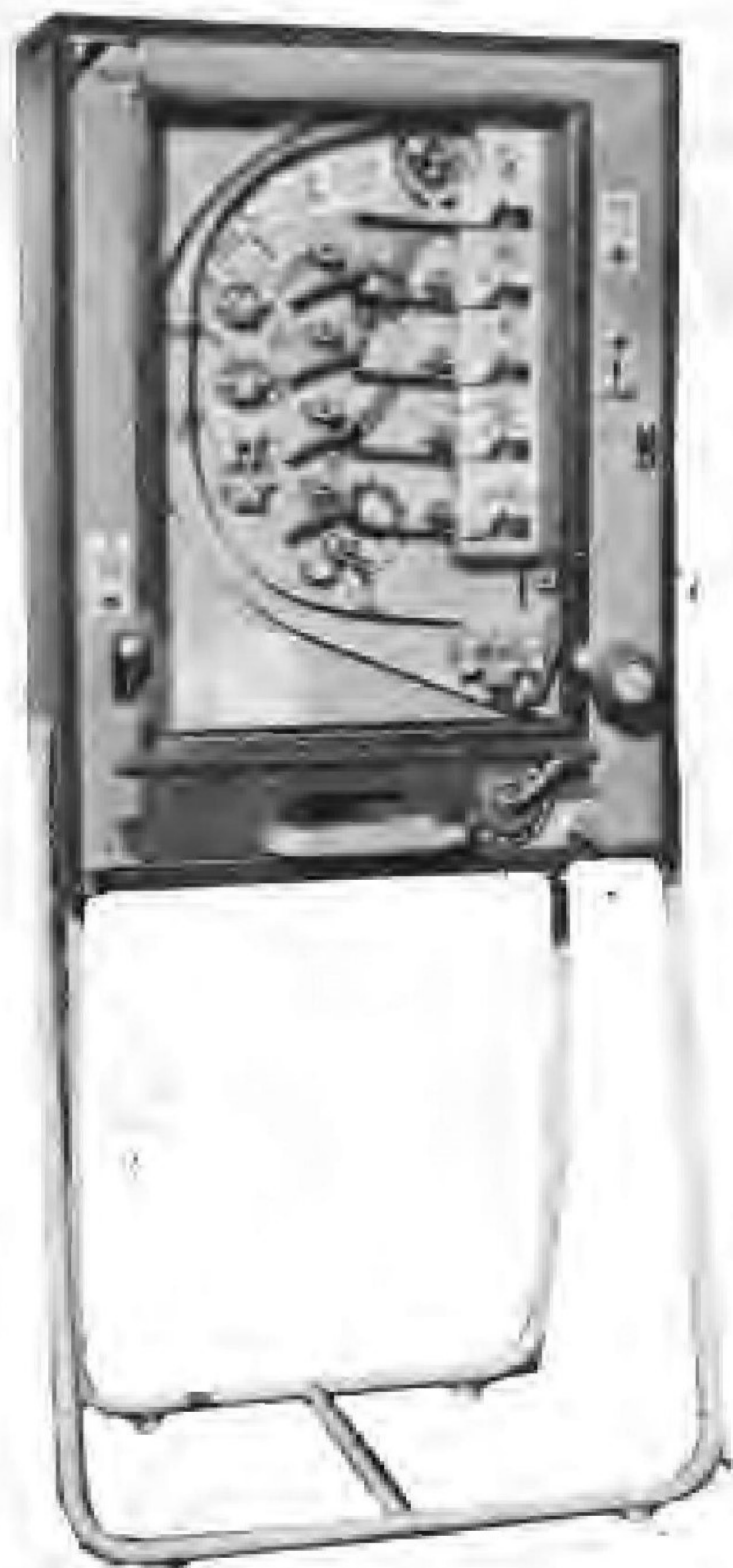

### ●サッカー

パネルもキャビネも  
スッキリ、クッキリ  
抜群の人気でしかも  
お求めやすい価格



景品用各種  
記念メダル  
1組 118個で定価2万円  
(送料実費)



### ミニサウンド



高性能で  
コンパクト  
便利で使いやすく  
どこにでも置ける

待望の  
第2弾!!

サイズ(本体)  
H 530%  
W 330%  
D 240%

低価格なので約3カ月に償却できる!!

ついに出た

### ワイアレス

水晶制御方式採用の  
高性能ワイヤレスチューナー  
マイクはWM-146シリーズ採用

リース用

大好評カラオケ

付属用

このほか●サイボーグ5●リパティベル●パワーチューリップなど好評発売中!!

大和物産(株)  
中部センター

大阪府吹田市垂水町3-29-2 チサン第5江坂ビル 〒564 ☎(06)385-1815

名古屋市北区辻本通1-10 シンワビル

〒462 ☎(052)914-1728

# 続々と発売CPUフリッツパー

二人用のオートレース「ティ・ティ」セガ社

マイクロプロセッサ・フリッツパー「セガ・ウーマン・リップ」と、「セガ・マン・ティ・ティ」の二人用「セガ・ツイーン・コース・ティ・ティ」が、(株)セガ・エンタープライゼス(本社：東京都大田区羽田一丁目二丁目、電話：七四二二二一七、D・ローゼン社長)から発売された。

「セガ・ウーマン・リップ」は、ロデオ、テンブレーション、ビッグ・トゥゲザー、ノスタルジアに続く、マイクロプロセッサ・フリッツパー・シリーズの第五弾。

最近特にプレイフィールド中央に趣向を凝ら



セガ・ウーマン・リップ

ルが当たると、それぞれ一万点の得点になるが、そのほかに、ボールが当たった回数によって、メインランプが緑から黄、オレンジ、そして赤へと変化する。

フリープレイの得点が簡単に調節できるようになったことも、大きな特徴である。一人用で一ゲート五十円、定価六十一万円。

# ターゲット・ライン

## 新システムで登場



### クリタシステム

昔なつかしい射的が、性能も良くなり、より現代にマッチしたゲーム機「ターゲット・ライン」として、クリタシステム機器(本社：名古屋市中区荒田町五丁目二丁目、電話：五二一八五三二、五八五、村山留男社長)から発売されて話題を呼んでいる。

遊び方はおなじみの、コルク銃で前方の景品を打ち落とし、落した景品を獲得できるというもの。この機械の大きな特徴として、景品を乗せている景品受皿が、クルクル回転しながら移動する点があげられる。景品が移動してくるので、プレイヤーはどの景品でも正面から狙い打ちができ、満足して遊べる。

打ち落された景品は、コンベアでプレイヤーの手元まで運ばれ、コルク玉は下に落ちて集まる仕組みになっているので、人手がかからなくて経済的である。

### 話題のマシン

前号No.65で紹介した同社の人気機種「セガ・マン・ティ・ティ」に、二人で遊べる「セガ・ツイーン・コース・ティ・ティ」ができ、新発売となった。

遊び方は一人用と同じだが、一つの画面の中に走行路が二つあるので、二人でも一人でも同じように楽しめる。二人で遊ぶ場合の特典として、プレイヤーのどちらかのスコアが千キロメートル以上になると、二人ともプレイ時間が延長され、ゲーム時間は調整可能。ゲーム料金は一人の場合より迫力が加わって、スリルのあるオートレースで、定価八十六万円。



セガ・ツイーン・コース・ティ・ティ

### 一人乗りバッテリーカー

## 「戦車」

ホープ

また受皿がカーテンで仕切られた裏側に移動してきた時に、景品補充ができるようになっていて、たいへん便利。

マシン本体、コンベア、カウンタ、景品受皿、本体看板、銃上丁、予備銃二丁、コルク弾丸一万个のセット(十人用)で、定価二百八十五万円。

なお同社は、最近アームが復活しつつある、アミニーズメント施設「パティンゲンワールド」の施設も手がけている。好みの球質を選べるパティンゲン・マシン。打ったボールは自動的に集球され、コンベアに乗って再びパティンゲン・マシンに補充されるといって、徹底的に省力化、無人化を追求したシステムで、新鮮で明るい、快適な雰囲気を受けている。

戦車は一人乗りで、赤、青、緑の三種類がある。コインを投入するとエンジン音がして、アクセル(ペダル)をふむと加速音とともに走り始め、ペダルをはなすと自動的にブレーキがかかり、停止する。

車体上部についている大砲は、ボタンを押すと射撃音を発するうえ、左右に動かすことができるので、走り回る楽しさに射撃のおもしろさも加わって、楽しさ倍増。

またバッテリーの充電時間は最高十二時間で、約五時間使用可能。定価二十八万円。



戦車

## 「TV21」の価格決定

ジャトレ

一月初旬、ジャトレ(本社：東京都千代田区平河町一丁目四丁目三番、電話：二三〇一〇六七)から発売された話題を集めていた「TV21」。

ブラック・ジャックの遊び方に、ボーナス狙いの遊び方をプラス

した、このTVゲーム機の定価が決定し、同時に発売も開始されている。

静岡を境として、西の地域は同社が一月末より、東は帝国カンザイ工業(株)と西部リースが二月一日より発売。定価八十八万円。

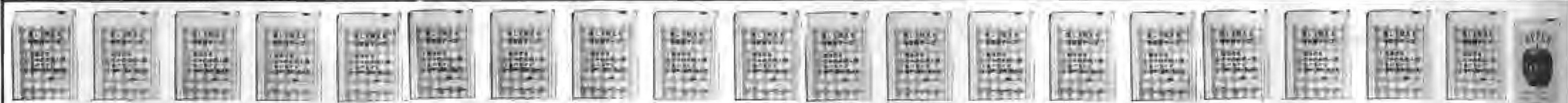

## BGMポータブル



### ■特長

- ①ポータブルタイプだから持ち運びが簡単
- ②ホームステレオとしてコンパウトで場所をとらず大変便利
- ③3種類の電源を使用できる(100Vコンセント・乾電池・カーバッテリー)
- ④左右のスピーカーをはなして使用できるのでステレオ効果は抜群
- ⑤4つの音を好みに調整して楽しめる・AMラジオ・FMラジオ(ステレオ放送が聴けます)・8トラックカートリッジテープを演奏できる・マイクが使える
- ⑥ワイヤレスマイク使用可
- ⑦コインタイマー使用可

### ■備品

- ①BGMポータブル(ワイヤレスマイク、タクトマイク)
- ②コインタイマー付テープケース、エコー付
- ③カラオケテープ50本(260曲)
- ④説明書 2冊

現金正価 ¥ 228,000

## カラオケのことならなんでもご相談下さい

当社は一流メーカーと提携して、テープでも機械でも、いい品物を安く売る精神でお世話します。普及品から高級品まで、用途にあった製品を用達するカラオケテープ・マシンの専業商社です。

### ● 東京営業所員求む!!

所長候補1名、メカニック2名、営業4名  
委細面談 お問合せは大阪まで。

CTA

## (株)BGM大阪

大阪市淀川区宮原1-18-2 千532  
電話 (06) 393-9001(代)

東京 電話 (03) 348-3125(代)  
九州 電話 (093) 511-5898(代)

AP RT

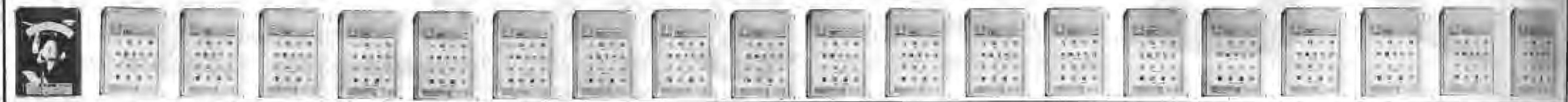

新発売



# 抜群の人気!

### 特長

- ゲーム盤面は樹脂一体成型の美しい仕上がり。盤面中央には強力な電光板を配し、鮮かに光ります。
- ヒット・アウト点数は自由に調節でき確率調整も充分。
- 不正硬貨を完全にシャットアウトする選別機採用。

### 遊びかた

- 投入口に10円玉を入れるとボールが出ます。
- 右のハンドルでボールをはじき、左のハンドルを操作してボールを受けます。
- 入賞すれば7色のプラスチックチケットが出ます。

### 仕様

- 外装 メラミン・ポリエステル化粧板P成型仕上
- 寸法 高さ74×巾50×奥行25.5cm 脚含まず
- 重量17kg ★使用電力8W AC100V 50/60Hz

# WORLD SOCCER

ワールドサッカー

# サトミ 始まって以来の 謝恩大特売

サービス品(キット) ¥25,000

分解図

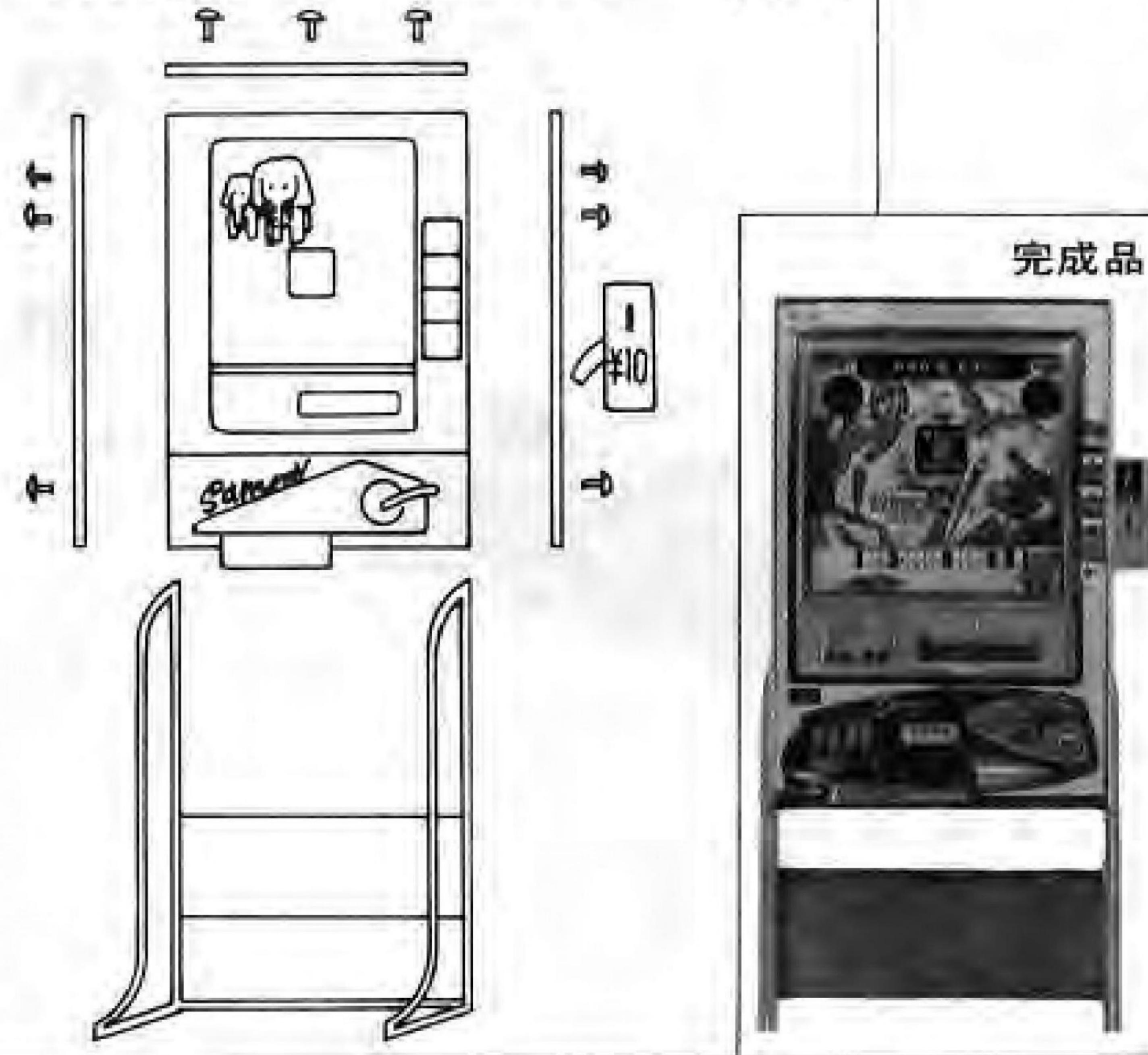

動物ゲームはキット  
売りもいたします。

10円玉ひとつで遊べる気軽さが人気のマ  
ト! しかし機構は本格派  
センターのライオンチャッカーに入れ  
ばメダル一枚払い出されますし、並び  
方に応じての得点は、すでにお馴染  
みの通り。  
特に今回は謝恩特別記念として、特  
価にてキット販売もいたします。

完成品 ~~¥95,000~~  
⇒ ¥65,000

## 動物ゲーム



**特長** グリーンゾーン・レッドゾーン・ダブルアップの各チャッカーに入るとそれぞれ得点が変わります。  
AC100V 8W 50/60Hz

## ズバタイ

¥198,000(スタンド付) ¥ ?



**特長** チャッカーに入ると、玉が出るとともにカウンターが10点加算。100点になればリプレイが楽しめます。  
AC100V 8W 50/60Hz

## コンピュータ パズン

¥198,000(スタンド付) ¥ ?



**特長** 100円で電動ルーレットが5分間作動。楽しさを倍加するチップも用意されており、必ず人気の的です。  
AC100V 50/60Hz

## デスク ルーレット

特価サービス品

★ご利用の際はお気軽にお電話を—  
担当者が即刻参上します。



担当者 原



担当者 里見



株式会社さとみ  
東京都板橋区徳丸4-17-10  
〒175/TEL03(936)4511(代)

# 海外の話題

## 古物なら

カルフォルニアの収集家に朗報

業界に対する社会からの評価は、このところ急速に好転している——と言ってもこれまた米国で

従来、カルフォルニア州では、アンチックのロットマシンですら所持することは明らかに重大なる犯罪とされてきた。しかし、このほど新しい法案が発効、たとえロットマシンを所持していてもそれが一九四一年以前に作られたものであるならば、それがギャンブルに用いられたという判決が下りるまでは没収・破壊することができず、ギャンブルに用いられないという判決が下れば、所持者に返還される、ということになった。

昨年一月一日から実施された。が、もちろん同州

## ブロケード以後続々

## ブロッキングゲーム

ブロッキングゲームは、昨年AMOAエキスポで小型ゲーム機で人気第一位となった、グレムリン社の「ブロケード」に対して、米国各社からよく似た機械がその後出てきているが、それを列挙すると次のようになる。ラムテック社(本社カルフォルニア州)の「バ



ATARI'S DOMINOS

## AMOA 事務局長より機能的に 今春移転

米国の最大の組織であるAMOA(アミューズメント・アンド・ミュージック・オペレーターズ・アソシエーション、本部シカゴ、会長J. ガーランド・ギヤレット氏)では、このほど、従来の事務所から一段と広い事務所へと引越すことになった。

事務局長を務めるフレッド・グランガー専務によると、同協会は結成以来二十九年を終り、今日に至っているが、現在その事務量が極度に大きくなつており、事務所移転は早急に解決せねばならぬ

ご感想をお寄せ下さい(編集部)



カルフォルニア州にいたって、この機械を手に入れることは不可能に近い。実はこれ、地元で発明された世界初のロットマシン「リパティベル(一九五五年)」。チャールズ・フエイの偉業によるもの。

### メダルゲーム場運営基準による強磁性体適合品

## ステンレスメダル

★規格も±0.05mm以内と高精度、滑り、積重ね、カッティング性能も抜群

★指定マーク製作 ★1000枚より地方発送

株式会社 東葉興業 千葉県八千代市八千代台西4-7-10 TEL.0474-83-3401

## オリジナリティを大切に……

全国津々浦々のピカデリーシリーズご利用の皆さまに対応すべく当社は次のことをお約束いたします。  
レジャック株製造のピカデリーサーカスI、MK II、ピエロI、II、ジャンプスキー、デイトナ200、F-1グランプリI、II、ロボット6I、IIの製品は永久保障いたします。  
また今年より、さらに性能を高めるためマイクロプロセッサの装備と、より優れたニューアイデアマシンの開発に全力を尽します。



ピエロII



ピカデリーサーカスMK II



ジャンプスキー



デイトナ200 II

共通仕様		通産省認可マーク	
全高	1,450mm	▽91-	8953
全幅	580mm	▽91-	9774
奥行	300mm	▽91-	11085
重量	45kg	▽91-	11723
使用電力	75W	▽91-	14129



レジャック株式会社  
DEVELOPER OF AMUSEMENT  
WHOLESALE OF MACHINERY FOR AMUSEMENT

本社 / 大阪市淀川区西中島5丁目11番10号(新大阪丸善ビル9F)  
TEL (06) 305-1331番(代表) 〒532

# TV 21 ブラックジャック プラス ボーナズ 狙い

## こいつはすごい4000枚 最高ペイアウト

ボーナスカードは5倍から200倍までいろいろあるんだよ

AAA

①メダルは最高20枚まで投入できる。

② **START** メダルを投入したらこのメダルを投入したらこのボタンでスタート。枚目のカードが動く。

③ 1枚目のカードを見て「ブラックジャック21」か「ボーナスゲームかビ」どちらかを狙うんだよ。「A」が出たら君ならどうする?

④ **BONUS** ボーナズを狙うときめたらこのボタンを押す。たとえば「AAA」を狙ったら……

⑤ **HIT** 「もっとカードがほしい」このボタンを……(6枚までカードが動く)「A」のつぎに「J」がきちゃった。また21を狙えば良かったと思ってもおとの祭り!!

⑥ **STAND** これでよし!! 勝負と思ったらこのボタンを。

**JATRE**  
株式会社 ジャトレ  
〒102 東京都千代田区平河町1-4-3 平河町伏見ビル  
☎03(230)0671(代表)

# 新製品 オーケストラ

## JATRE 1300 登場

### カラオケならジャトレ

- ◎録音がカセット式に
- ◎ワイヤレスマイク使用可能

### 業界随一を自負 (ステレオ伴奏テープ) ジャトレ・ミュージックパック

## 320曲 (昭和52年度中に600曲 完成予定)

- 素人でも歌えるキーに編曲 (当社特製)
- 平均10~22人のフルバンド演奏はプロも大満足
- コロムビア、ビクター、アポロン、ユビテル等超一流メーカーが当社のために責任制作

#### JYシリーズ200曲

(歌謡曲、ナツメロ、フォーク、軍歌)

#### JSシリーズ80曲

(当社自慢のシリーズ 満町エレジー、有楽町で逢いましょう…レコード各社専属楽曲をガッチリカバー)

#### 標準セット価格

- Aタイプ(280曲) ¥450,000-
- Bタイプ(200曲) ¥396,000-

### JSシリーズ曲目リスト(80曲)

記号	1チャンネル	2チャンネル	3チャンネル	4チャンネル
JS2001	酒は涙が溜息が	湖岸の宿	王	安子橋は恋心花
JS2002	赤城の子守歌	悲しい酒	妻	空 知りたくないの
JS2003	無法松の一生	リンゴ屋	分	おんなの情 明子一代女
JS2004	潮の回エレジー	目撃証人	千鳥	おんなの情 明子一代女
JS2005	再	会	俺は淋しいんだ	カスマゾゲ 嵐の舟唄
JS2006	君 恋	レ	誰よりも君を愛す	有楽町で逢いましょう ヴィドで逢いましょう
JS2007	東京ナイトクラブ			いつでも夢を おまえに
JS2008	東京			夜 好きだった
JS2009	多			涙 ブルース
JS2010	原			と 電
				勝 負
				い つ
				由



付属品

- JSシリーズ用 歌集(3色刷り、ラミネートコート豪華装丁)
- JYシリーズ用
- ミュージックパック JYシリーズ200曲
- ミュージックパック JSシリーズ80曲
- クリーニングテープ
- ブランクテープ(カセット)1本
- 高性能エコマイク
- ステレオスピーカー

# 希望の島

のぞみ

有田佐市



〈面白そうだ〉  
と、宇宙新世紀人オメガはおもった。  
ひとつ、地球人の女の胎内に入り、羊水に漂い臍の尾とやらを引っ張ってみよう。  
そうおもったのと同時にオメガは羊水の中に浮んでいた。  
Z能力はおもったことが、間髪をいれずに現実のことになる能力でもあったのである。

今、地球はフロリダの海岸で海水浴をたのしんでいる、泳ぎながら、K星の冬、Hスキー場で、スキーをしたとおもえば、宇宙新世紀人は、瞬時に、K星Hスキー場でスキーに興ずることが可能であった。  
勿論、宇宙新世紀人、全てがZ能力を備えるためには膨大なエネルギーが必要であった。

プレ宇宙新世紀人において、プレ宇宙新世紀人が苦闘を重ねながら、必死の努力によって、その目標を達成しようとしたのは、来るべき宇宙新世紀で必要とみなされる量のエネルギー源の確保である。また、そのようにして集めたエネルギーを如何に小さな型に圧縮するか、或いは諸々の条件が変化しても、その影響を受けないようにエネルギーを加工するにはどうすればよいか、そういうことについての研究も、プレ宇宙新世紀人の全知全能をしばって、すすめられた。

一方、極く小さい型になり、条件の変化による影響を受けないように加工されたエネルギーが、Z能力に応じて、いつ、いかなる処においても、瞬く間に、時をおかず、

発動することが可能になる状態にあらねばならず、こちらの面における研究開発がともなう困難さ加減も想像を絶していた。  
結果として、各宇宙新世紀人は、一カラットの大きさに凝縮したエネルギー源を、臍の中に充填していた。

### 幻想の中で

プレ宇宙新世紀人がエネルギーを漁った後の宇宙の風景は全体として荒涼たるものになってしまった。  
宇宙新世紀人は出現する以前から、荒涼たる風景の中で、それとは正しく反比例の関係にある豊かな幻想をもちながら生活するべきことが約束づけられていた。  
嘗て、地球人は睡眠中に夢をみるがあった。紀人たちは、豊かな宇宙

の風景を先んじてしまった。歴史はそのスケールを拡大再生産するというだけで、単なる繰り返しの過ぎないものであつていいのだろうか。  
くりかえし

これに類似した事件が以前、地球上で起き続けたことがある。  
当時、そのような問題は、「公害問題」として一括されてきた。  
目前の利益だけの追求に躍起になって、単小な価値しかもたぬ製品を生産するために、限りなく莫大な価値を有する自然に存する資源がごとごとく毒されてしまい、その価値の存在が抹消されていってしまった。  
単小な価値しかもたぬ製品を生産することによって、所謂、利潤をあげても生活水準をあげることも可能であり、いいめをしたのは、ごく限られた数の人たちでしかなかったのである。  
当時、地球上で政治のユニットになつてきた、国単位でみても、価値の配分は奇妙な方法で行われていなかった。  
これが、地球全体に目を移してみると、一層、価値の配分の方法には問題があつた。  
国単位で価値の配分をみると、その日暮しを送つて、一日一日の生計をたてるのに、一喜一憂をたっているような人のところには、価値は豊かに配分されなかつた。  
却つて、もうそれ以上に新しく価値の配分を得ても、その価値を消費

する方達さえ見えない人たちが現在の生活に何も不自由を感じていない人たちのところには、皮肉なことに、実に豊かに価値が配分されるのであり、またそうであるのが当然のような顔をして、持てる人たちは多大な配分を受取つた。

また、持てる人たちは価値の配分が、ほんの一寸でも少なくなるような場合には、心理的強制力だけではなく、物理的強制力を使用してまでもそれを死守することに限りない快感を感じる人たちがあつた。  
彼らは、新しい価値の配分を、更に入手しなくても実質的な生活には、何ら痛痒を感じないのにも拘らず、その入手に、かく迄必死の形相を示していたのは滑稽の極みであつた。  
しかし、この一種スポーツが与えるかのごとき快感に酔い痴れる人たちの犠牲は非常に多大な量にのぼるものであつた。  
国という枠を外して、地球という星の単位で見ると、この矛盾は一層甚しく露呈されてきた。  
一方でその日の食糧にも事欠き、そのような状態が続いた後、無念の死を強いられる多数の人たちが儼として存する、かとおもうと、他方では無限に膨脹する価値の私欲という欲望を抑制出来ず、遂には戦争という大規模なスポーツへの誘惑を絶つことが不可能な心情的にまで自分を追いこむ人たちが、ごく少数ではあつたがいたのである。  
(つづく)

## バーリーサービス株式会社

大阪事務所 大阪市南区南綿屋町23-1 TEL. (06) 213-5255代  
東京事務所 東京都港区東麻布1-27 TEL. (03) 582-0857代



BULL MARKET



MYSTIC GATE



AND PARTS

# Bally

NEW MACHINE

ミスティック・ゲイト

ニューマシン  
近日発売予定

ブル・マーケット

バーリー製品各種パーツ

# シュア-エレクトロサウンドシリーズ

いま、大流行の

# カラオケジュークボックス



NO-221



SIX-2



SIX-1A



SIX-1B

- デザインはコンパクトで素晴らしい音響効果、オーディオアンプタイプ
- 伴奏テープは、1チャンネル1曲の一流オーケストラの選別タイプ(50タイトル200曲)
- 高性能セパレートスピーカー
- 唄って録音すぐ聞ける(録音再生装置)
- ミュージックパワーは20W+20W=計40Wのハイパワーで迫力満点
- 操作は簡単なワンタッチシステム、トラブルなしの実績
- コイン連投(10枚)ワンチャンネルシステム(100円で10分)1曲~3曲までの切替可能な選別タイプ
- 歌をソフトに共鳴させる高性能エコー装置内蔵

総発売元



株式会社

# シュア-ソース

お問合せ・ご注文は下記代理店・特約店へ……………

代理店

- 東北地区(郡山市)ユニオン貿易(0249)45-6632代
- 北関東地区(小山市)オグラ商事(0285)23-1099代
- 南関東地区(横須賀市)USコーポレーション(0468)75-7768代

特約店

- (大阪・池田市) 株日本ベンディング販売(0727)52-1980代
- (大阪市) トーホー商事株(06)762-3141代
- (大阪市) キング商会(06)624-1447代
- (仙台市) 東洋ビジネス商事(0222)72-3514代



# Lucky Gun

ラッキーガン  
5人用新発売



クルクル回転する景品台の列が3列!!  
上下段は左へ左へ、中段は右へ右へ!!  
愉快で飽きのこない5人用のゲーム機  
です。

- 盗難予防用として機械全体を覆うナイトガウンがついています。
- 弾が横にとんでも、ネットが左右にありますので、すべて機械のスペースに納まります。

横幅 250cm  
奥行 300cm  
高さ 250cm

各種絶賛好評発売中

## EVR BASEBALL SKY HAWK

## De-luxe Clean Sweep



外人選手による  
本格野球で新ゲ  
ームスタート。  
高度なシス  
テム採用。  
ボーナス  
配当も!!



むかってくる戦闘機を機関砲で撃墜!!



ロケーションを選びません  
新しい時代の新しい自販機

株式  
会社 ツムラ

〒536 大阪市城東区諏訪2丁目7番3号 ☎06(969)3531(代)

代理店 名古屋ジューク株式会社 〒464 名古屋市千種区鏡ヶ池3-6 ☎052(781)6380

# ユニバーサルファミリー



大小の遊びを  
メダルに  
息の長い遊びです。



SUPER STAR

華麗なる  
ゲームの  
競馬ゲーム  
リズムと  
組合せの  
おもしろさ



NEW KENTUCKY DERBY

BIG & SMALL



SONAR ATTACK



月面に  
着地する  
ゲーム。  
チャンスも  
2回。

COIN ROCKET

最高得点  
ゲームの  
最高得点が  
自動的に  
表示されます



SCRATCH

近日発売  
予定



ORIENTEERING

子供の  
世界に!!  
メダルで  
再ゲーム  
マイクロ  
プロセッ  
サー使用  
のフリッ  
パー



MINI-ROULETTE



DOUBLE OR NOTHING

2WAYで  
右か左か

## UNIシリーズ(両替機)



UNI 1500

1000円  
500円  
100円  
の  
すべてを  
両替



UNI 1000

1000円札を100円玉に



UNI 100

2~12枚までスライドSWで枚数調節。



PUNCH DE DATE



4 IN LINE

ピンゴの  
組合せで  
パチンコを



STAKES RACE

入賞球と  
タイマー  
の競馬  
パチンコ。

# ユニバーサル販売株式会社

東京本社	東京都台東区上野5-11-1	植松ビル	TEL (03) 833-9581
名古屋営業所	名古屋市中区錦1-8-1		TEL (052) 232-1167
大阪営業所	大阪府吹田市南金田2-12-35		TEL (06) 385-6800
信越地区	(株)ガルフ 新潟県上越市大字藤巻865-1		TEL (0255) 24-4031



# ナムコがおくる世界の一級品

## NAMCO ATARI Gremlin



### レーシングマシンの一級品『F-1』

MOA、IAAPA、JAA、世界の3大アミューズメントマシンショーにおいて、美事、金賞の栄冠を勝ち得たナムコ『F-1』は来たる77年1月ロンドンのATEショーに乗り込んで、又も、ウィナーの座を奪わんとしています。インクレディブル(信じられない)、身の毛もよだつような緊張感と迫力という最大級の賛辞は事実としてリプレイ、プレイメーター等の外誌に大きく報道されています。国際的な舞台に突如登場し、いきなり栄冠を獲得したナムコ『F-1』はナムコのみならず日本のアミューズメント業界全体の底力を示し、印象づけた意味でも画期的です。ナムコは、世界に向かって、今、大きな一歩を踏み出しました。



**namco**  
株式会社 中村製作所

本社 東京都大田区多摩川2丁目8の5 ☎144 TEL03 (759) 2311(代表)  
 中央研究所 東京都大田区多摩川2丁目2の13 ☎144 TEL03 (759) 0711(代表)  
 矢口工場 東京都大田区矢口2丁目1の21 ☎144 TEL03 (758) 0191(代表)  
 大阪事務所 大阪市浪速区新川3丁目630の3南大阪ビル ☎556 TEL06 (649) 5311(代表)  
 ★遊園施設・娯楽機械★ 企画 設計 製作 販売 経営 賃貸 輸出 輸入

# 高収益を約束する 人気マシン

新登場

テーブルアクション

## TABLE ACTION



一般小売用  
長期分割可

お客さまがゆっくりとくつろげる場所なら最適です!!

優美なスタイルがゴージャスなムードを創り、お店のイメージアップと高収益を約束します。コーヒーを飲みながらTVゲームを楽しむ——若いふたり連れからお子さま、お年寄りまで幅広く、末長いおつきあい、お店に利益をもたらします。

- ゲームの内容は4種類で、切換スイッチ付
- 遊戯料金 100円。1～2ゲーム切換装置付
- ひとりでも遊べるゲーム内容!!
- スピード、ラケットの調整ツマミ付

仕様  
 テーブル面 800mm×500mm 高さ 660mm  
 重量 25kg 電気関係 AC100V 50・60Hz  
 消費電力 20W ㏃型式承認済

コンパクトな小型TVタイプ!!  
 英国コインコントロールズ社製  
 最高級ホッパー採用!!



LITTLE BOY

王者の貫録!!



SUPER HI-POINT



UFO

ベストセラーをつづける ユーフォー

大好評の新鋭機種!!



VIKING GAME

ユニークな遊びで求めやすい価格

総発売元



# 株式会社 ベンドジャパン

本社 〒556 大阪市浪速区水崎町18番地 TEL. 06(643)3857 (大代表)

沖縄支店 沖縄ベンドジャパン

〒901-22 沖縄県宜野湾市字伊佐44

☎09889(7)4631

東日本支店 千葉エンタープライズ

〒276

千葉県八千代市八千代台西5-1-4 ☎0474(85)3237