

国産ゲームマシンのフロンティア

Victory

株式会社 ビクトリー

〒652 神戸市兵庫区切戸町212-2  
TEL (078) 651-0075~0076

# ゲームマシン

## THE GAME MACHINE

発行所  
ゲームマシン社  
大阪市北区木幡町45アドビル内  
〒530 電話 06 (313)0451 内41  
定価 1部 200円  
年間購読料 (送料共) 7,200円  
本紙ご購入ご希望の方は、上記  
あて現金書留にてご送金下さい。

### '74ゲームマシンフェスティバル

アイデアと技術で  
創るゲームの世界

## 十七社が出展参加

### 会場のディスプレイなども進行

前評判の高い74ゲームマシンフェスティバルはいよいよ、十月二十、二十一日に開かれる。出展参加する会社名も発表になり、あとは当日の会場での企画に焦点は移った。

十月二十、二十一日に開催される「74ゲームマシンフェスティバル」が盛りあげられる。有名歌手によるアトラクション、美人デブライデーフェスティバルの終了後、関係者が集まって懇親会を開き、フェスティバルの成果と今後の業界のありかたについて話しあうことになっている。当日の来場を同委員会は呼びかけ、関係業者に招待するが、招待券のない未成年者などは排除する。健全な娯楽者ならびに関係者ならば、当日招待券なしでも入場できることは言うまでもない。



主催・'74ゲームマシン・フェスティバル実行委員会

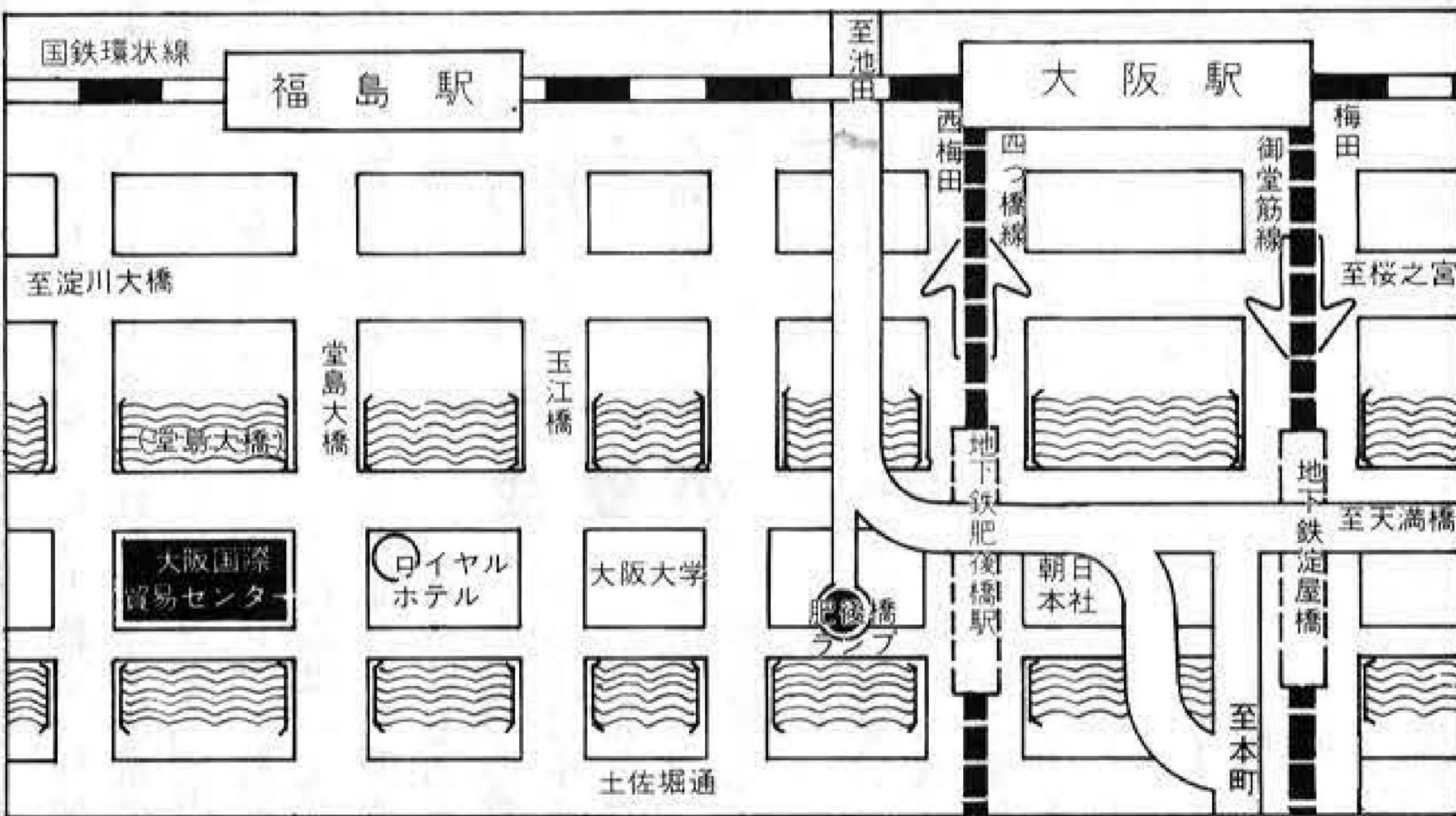

大阪国際貿易センタービルの道順  
(大阪市北区玉江町2丁目2番地 電話 06 (445)0251)

- アスター商事(株)
- 大阪パシフィックベンディング(株)
- イゼス
- リバーストーン商会 (以上十七社)
- ゲーム場オープンのニュースを、本紙までお知らせ下さい。

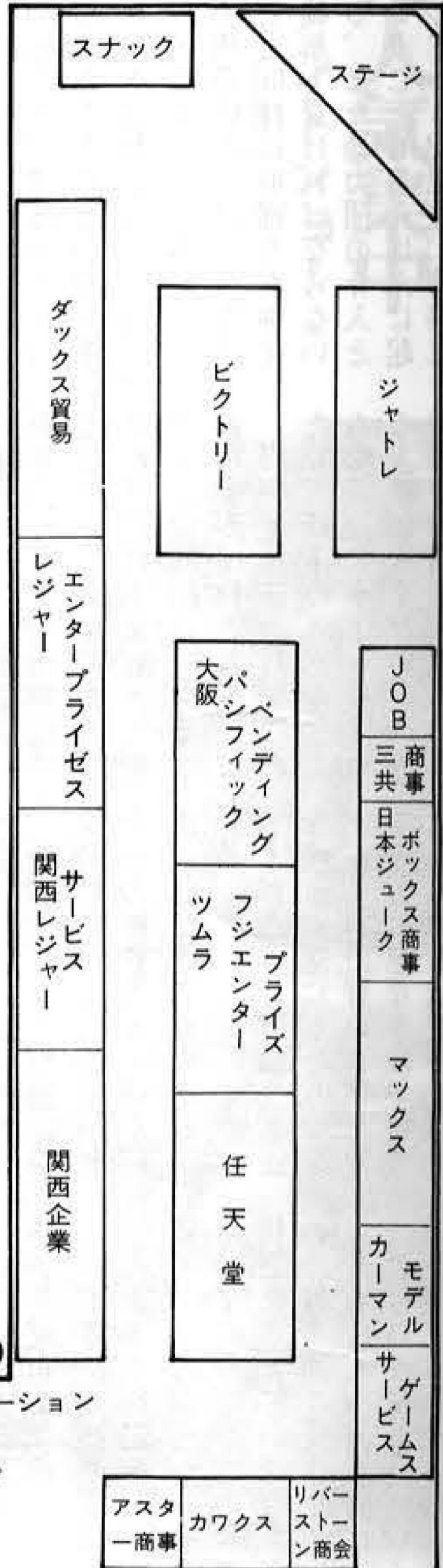

## ジャトレアミューズメントショー

先日は (ジャトレ・アミューズメント・ショー) にわざわざ御来場頂きありがとうございました。  
はじめての催しで、何かと不行届きの点がありましたが、おかげさまで盛会のうちに無事終了させて頂きました。  
皆様から今後の指針ともなるべき多くの御批評・御助言を頂き、より一層の努力を心がける次第です。今後ともよろしくお願い申し上げます。

昭和四十九年十月吉日



### 株式会社 ジャトレ

取締役社長 竹内清一

東京都中央区銀座2-7-11 ブラジルビル6F  
〒104 ☎ 03 (564) 1501 (大代表)

ゲームマシンを使ったとばく犯 昨年1年間大阪府下だけで

検挙2800件 没収1324万円 大阪府警保安課にきく

ゲーム場にも監視強化 大阪府警 喫茶店などのとばく犯には断固処置

さる八月大阪府警は府下のゲーム場業者に警告文を配布したが、ゲーム場業者以外の、喫茶店などでのとばく犯はなお増加の傾向にある。府警はその種の取締りを強化する一方、ゲーム場に関する実態調査を行なっている。

今回、大阪府警保安課行政担当課長補佐の、香味幸雄警部のお話を聞く機会を得た。

大阪府警本部防犯部保安課の調べによると、ロタメント等のとばく犯の検挙数は昭和四七年一、四九一件、四八年二、八〇〇件と増加の一途をたどっている。またメダルゲーム場は、今年九月現在、大阪府下だけで三五〇軒を越したといわれ、ホール業者の中には一部換金行為などの違法業者も出現した。このため府警では相当詳細な調査を開始、現在三一六のゲーム場について調査を終えた。

ロタメントなどのマシンが喫茶店などに設置され、客にとばく行為をさせるというのは、昭和四三年頃から、当然ながら府警では違反者を検挙していったが、昭和四七年には一、五〇〇件近くになるなど、目に余ってきた。

この前後から、J・ルックリンアミューズメント(ホンコン)を通じて東南アジアのスロットマシンが大量に日本に流れこんだ。府警ではこのマシンの一部が、中日スタジアム事件以後、一時期混乱状態にあった単品リールを数えるに至った。ちょうど米国パリー社の重役が来日、東京でシヨを開催していた頃である。

業者の自主規制に期待

このようなゲーム場の繁栄ぶり、喫茶店などのとばく機は減少したかという、これがまったく逆である。とばく行為により府警が没収した金額は、

四七年 二五三万円  
四八年 一、三二四万円  
今年(上半期)だけですでに昨年の二、三二四万円を越す増加ぶりである。

ゲーム場361件の調査完了

また、メダルゲーム場では、一応自主規制しているため、そういう不祥事はみあたらないが、それでも皆無とはいえない。このままだと府警としても喫茶店のとばく行為などと同様に取締りを強化し、また暴力団の介入ということもひんぱんに起

なお、香味警部のお話 新たに府議会において条例改正を行い、全面禁止の措置をとれるだけの資料を現在、すでに完備している。

これに対し、東京では、メダル協議会が結成され、業者が「大阪メダルゲーム場協同組合」のもとに集結し、自主規制を行なおうという動きが、ようやく実を結びつつあるが、府警では八月に警告文を配布した直後でもあり、同組合の今後の動向に大いに注目しているとのこと。

とは確かだ。当然ながら、とばく行為は、刑法が改正されたとばく犯の条文が削除されない限り、犯罪であり、検挙の対象となる。

ディーラーの養成  
野口三二九読売グリインクラブ「読売ランドルレット教室」  
これらはいずれも東京方面だが、関西には神戸にもある。さきの三つの教室の中心は日本ルーレット研究会で、和歌山研究所内にある。田研究所内にある。 (東京都渋谷区渋谷二二二二 和宿パンドラビル四階「新宿パンドラルーレット教室」 電話〇三(四〇〇)六六八八) ルーレット愛好者から一流ディーラーまで、この道は深く楽しい。

ルーレットテーブルなどにはディーラーは不可決であるが、素人のディーラーがやっているゲームコーナーほどもじめなものはない。そこでディーラーの養成も行なうルーレット教室をお教えしよう。  
東京都新宿区新宿三三三三一二 宿三三三三一二二二二二

新発売ハスラー 営業所移転の御案内



スロットマシン・ビンゴ輸入 製品各種在庫豊富!! その他、国産ゲームマシンのご注文に応じ即納いたします。

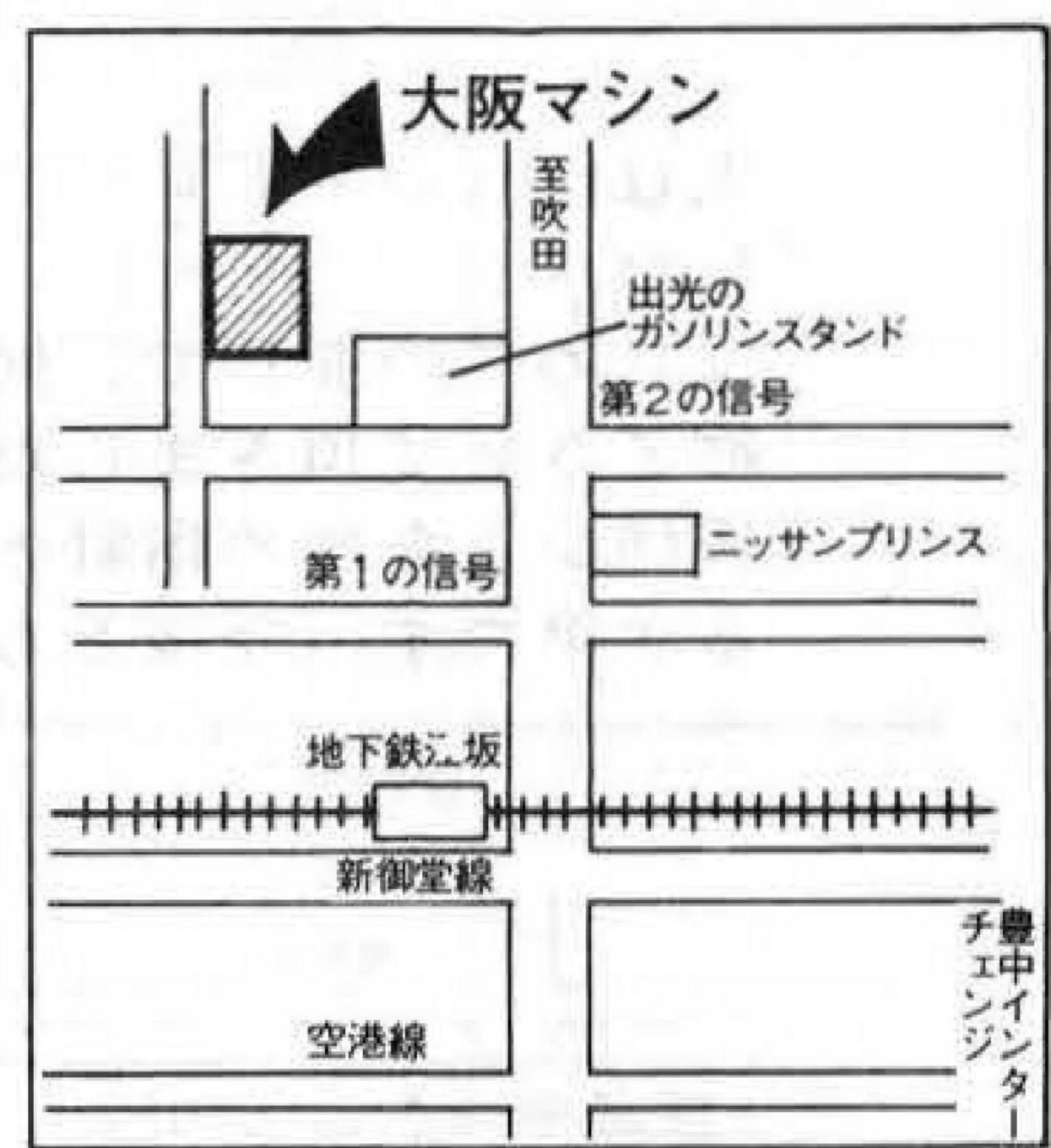

上記のところに移転致しました

大阪マシン

吹田市垂水町3-10 TEL (06)385-3626

- 1枚から5枚までチャレンジでき、最高300枚オールペイアウトされます。
●故障が極めて少なく修理が簡単です。

# 新型ゲームテーブルに人気集中

## ジャトレアミューズメントショー

九月二〇、二一の両日にわたる、ジャトレアミューズメントショーは成功裡のうちに終わった。



ジャトレ (本社東京竹内清一社長) による

さて、奥へ行くと、こーとウエンチイワンなこはおなじみのランウェイ、カローラマのほかに、さされている。ダービーの楽しめるウイナーズ・サークル、金庫トレと直接取引のある欧米各社の担当重役が、来場者の質問、相談に応じ、ランゲームの楽しめるパリー社のコンピュータ

### 事業プランに役立つよう配慮

全国からゲーム場経営者が続々と来場、竹内社長をはじめ、ジャトレ社員の説明に熱心に耳を傾けて、今後の事業計画に役立てようという意欲を燃やしていた。

実際にゲームしながら

当日、大忙がしの仲田氏(株ジャトレ貿易部長)

### はじめての企画、大きな反響

新しいテーブルや、マシンになじみ、興味を起すには、これは実にふさわしい。また、ゲームコーナーのプランに寄与しようとする主催者の意図もうまく当たっているようである。



ルーレットテーブルにつづく人気のブラックジャック



談話がはずむ会場中央

ホール手前には、ウィール・オブ・フォーチュン、チャック・ア・ラックなどの新しいゲームのテーブル類が随所に設けられ、それぞれ美人プロデューサーがお客を待ち受けている。ウィール・オブ・フォーチュンは大きな円盤が回り、三個のダイスの目が決定されるというもの。



コンピューター21の説明に加わる竹内社長



ウィール・オブ・フォーチュンがまず人目を引く

## 大阪パシフィックベンディング、分離独立

パシフィックベンディング(株) (滝沢保博社長、東京都渋谷区千駄谷三丁目十一) は、このほど同社大阪営業所を分離独立し、それぞれ関東、関西

地区の販売を担当することになった。これにより発足した新会社「大阪パシフィックベンディング(株)」の社長には、もとの大阪営業所の井上和郎氏

が就任された。所在地などは次のとおりである。大阪市西区阿波座中通二丁目四八(カッヤマビル一階) 郵便番号五五〇 大阪パシフィックベンディング(株) 代表取締役 井上和郎 電話〇六一(五三二) 六三九一(代)

大阪市西区阿波座中通二丁目四八(カッヤマビル一階) 郵便番号五五〇 大阪パシフィックベンディング(株) 代表取締役 井上和郎 電話〇六一(五三二) 六三九一(代)

### 社告

本紙ご購入を希望されます方は、左記あて現金書留でお願います。年間(三六回)

購読料七千二百円で、確実にお手元にお届けさせていただきます。530 大阪市北区木幡町四五 アドビル内 ゲームマシン社

### 物品税とは?

物品税はなせスロットマシンにかかるのだらうか、また、そもそも物品税とはなんぞであるのか——そういった疑問ぬきに物品税はスロットマシンにかかるから、他のゲームマシンにもかかるかも知れない、など大騒ぎするのは、まったくおかしいの一言につきる。▼そのくせ、一方では、自分たちの業界があまり社会的に高くない地位にあることを嘆いたり、さらには儲からんなどとポヤイてみたりする。要はポロ儲けをした過去があるから、そんな考えになるのだらうが、それはあまりにもサレたい。

ある英国・リンドセイ氏ならばスロットマシンなどあらゆるゲームマシンを扱っておられる米国のジョーンズ氏の二氏との会話をすることができたが、これは仲田氏の労によってなされたものである。(詳細は本号2・3めんを参照されたい)

ミニイ感じがする。▼勉強しなくても昔は金儲けをすることができた。ところがそれは将来性というものが無い、第一、危険なものである。たとえば税金のぞも知らずに平気でコトを進め、儲けたと威張っていた人が、脱税でガバツと持っていられる。▼そのくせ自分の不勉強を棚にあげて、他の人のせいにする。

これでは高い地位にのぼれるはずがないし、先も見えていない、というのが常識。▼物品税のイミはいくつかあるが、それぞれのイミにについては、各自研究されたい。



# GRAND NATIONAL MARK-III JUMBO-DERBY

ジャンボ・ダービー

仕様  
横1,360mm 幅1,940mm 高さ920mm  
電気100V 外装高級レザー

株式会社 ツムラ

大阪市城東区諏訪2丁目7番3号  
〒536 ☎06 (969) 3531 (代)

# 欧米有力業者に会見

## 欧米へ逆輸出もありうるシステム 非換金はエンタテイメントを生かす

本紙では、このほど日本のアミューズメント業視察のため来日されたリンドセイ氏、ジョーンズ氏との会見する機会をえた。欧米の事情、日本のゲーム場に対する意見など、貴重な話を聞くことができた。

（株）ジャトレの仲田氏のお世話により、本紙記者は、欧米でも屈指の二人の業者に、九月二十日会見することができた。

会見の席には、リンドセイ、ジョーンズの両氏がついたが、リンドセイ氏は英国ジョン・ハックスレイ（カジ

両氏とも日本市場に非常な情熱を持っている。そこでまず両氏に、日本のゲームコーナー——たとえば新宿のカジノゲーム

### 本場ラスベガス等と比べて ローコストで大変大衆的だ

J ビューティフルレイアウト、とにかく日本のゲームコーナーはうまくレイアウトしている。それに内装がすばらしい。それだから、日本のヤングはゲームコーナーにすっと融け込んでいけるのだろう。

みんな実によく楽しんでいっているように思う。こういう日本のゲームコーナーが、いったいどこから来たかと思える。私はひよつとしたらベルギーのシーサイドのゲーム場からではないか、と思っ



ジョーンズ氏

をしたいか、それを的確にとらえている。つまり、老人、子供よりまずヤングの気持をキ

ヤッチしてあり、今後

も発展していくだろう。

い将来において、日本のゲームコーナーが米

国へ逆輸出されるのでは

はないか、と思う。ラス

ベガスなどは高級すぎ

て、一般大衆はなかなかその楽しみを与えられない。その点、日本のゲームコーナーは大衆的なアミューズメントである。そういうものを米国の若者も望んでいるように思う。

L 私は日本のゲームコーナーをそれほどよく見ているわけではないが、それでも東京のゲームコーナーを歩いて思うことは、今後日本のゲームコーナーの拡大には十分期待できるということだ。

換金しないということとは信じられないことであった。ラスベガスなどの本場では考えられないことであるが、日本ではそれで結構楽しんでい

る。つまり、

があるが、メダルゲームの場合、日本ではだいたいそのプレイ料金は10枚二百円ぐらいだ。この値段についてはどうか——

J 安すぎる。米国だったらスロット一回するだけで最低二五セントはとられる。日本のゲームコーナーでは非常に安い料金で遊ぶことができる。つまりエンタテイメントをたつた二十円で手に入れることができるわけだ。

だからお金を賭けなくてもお客さんは納得する。若い人たちが自分の出せる範囲のお金で——たとえば三百円とかで——十分に楽しめる。

非換金を納得しているから  
楽しみを十分に満喫できる

先ほど、日本のゲームコーナーの形態が、米国へ逆輸出されるかも知れないとお聞きしたが、そういう可能性はどう見出せるのだろうか——

J 日本のゲームコーナーではなにしろ換金はやらない。ちゃんと入口にもそう書いてあるし、お客はそれで納得している。決してギャンプリングにはならぬいし、ギャンプリングとは全く性質の異なるものだ。

楽しみだけを与え決して換金しない、というこの方法は、まさに偉大なことである。われわれは日本で行なわれているこの巨大な経験に注目している。若者の気持をつかんだこのシステムは、やがて米国でも行なわれるにちがいない、と思うわ

L 欧米ではどこでもエンタテイメントにはお金がかかる。モンテカルロでも何億というカネが賭けられてはじめて楽しみを手に入れていくわけだ。

それに映画でもプロ野球でも見るだけで多くのお金が必要なのに、ゲームコーナーでは自分で選んだマシンやテーブルで、自分で遊んで楽しみを手に入れることができる。

わずかな金額で、しかもギャンプリングではなしに、楽しむ。これは理想的なエンタテイメントではないだろうか。



リンドセイ氏

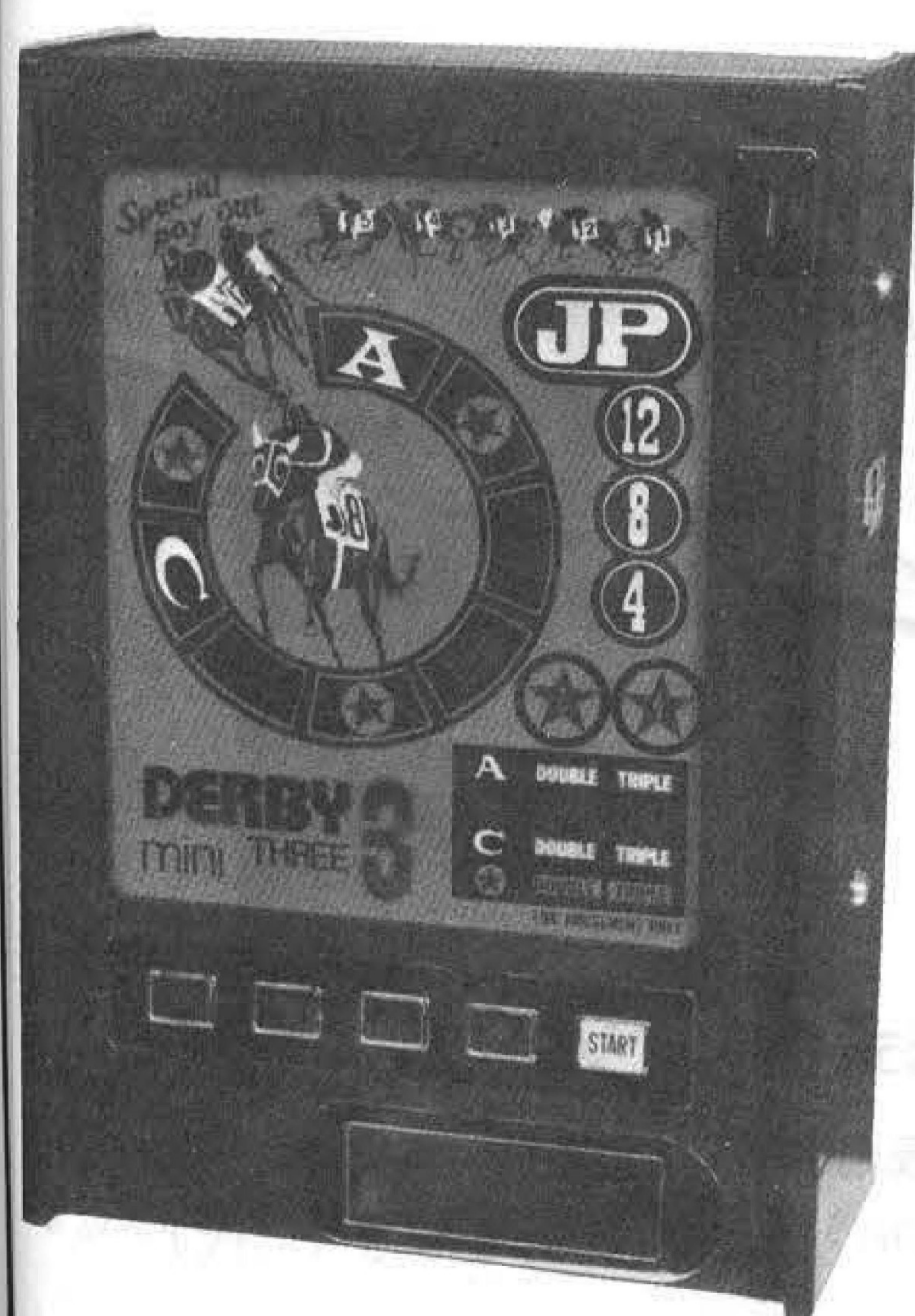

## mini ミニダービースリー 最新型国産メダルマシン

\*スペシャルペイアウト付\*  
途中でやめられないゲーム性!!

### 特長

- スペシャルペイアウト6回スラップするとチャイムが鳴り、標示した枚数4-JPが更に出てきます。途中でやめられないゲーム性があります。
- 賭けボタンはピアノタッチ式、感触・美観は抜群!
- 内部機構は、リレー及びスルーホールプリントと特殊メッキをしてあるため、耐久性は抜群!
- 配当調整可能、更にJPは3倍で150枚出ます。一定の量までメタルが下がるとパンクしません。

総発売元 株式会社細川商事

資料及び価格のお問合せ

関東	群馬県高崎市乗附町615	TEL	0273 (22) 2209
関西	大阪市城東区古市北通り1の50	TEL	06 (933) 3986
東北	福島県福島市松山町40	TEL	0245 (35) 6077

# 日本のゲーム場は



Left  
MR. LINDSAY  
JOHN HUXLEY (CASINO  
EQUIPMENT) LTD.  
107 Angel Factory Colony,  
Edmonton, London, N.18

Right  
MR. JONES  
ARJAY EXPORT CO., INC.  
12 Leonard road, P.O. BOX 464  
East Sandwich, Mass. 02537

## 教会にビンゴマシンを設置 ニュージャージーなど自由化

ところで、米国では日本のようなゲームコーナーが、なぜないのだろうか——

J 日本はあなたがたが考えているほど、米国は自由な国ではないのだ。規則や法律に縛られ、身動きがとれない国が米国だ、と言えるだろう。二百年しか歴史のない国であり、オールドファッションの非常に強い国なのだ。

しかしそれでも国民は少しずつ変化していく。規則も法律もだんだん緩やかになってきている。今ではビンゴマシンが教会に置かれている所もあり、全体に自由化の傾向にある。

## 低かった業界の社会的地位 歴史的な歩みを背景に成長

従来、ネバダ州などしかギャンブルは合法ではなかったが、近くニュージャージー州で合法化されることになっていく。

ギャンブルというイメージをどうしても与えてしまうのか、日本ではギ

オーケー。わかった。米国でもむかしは大変品のよくない仕事だった。その歴史を言うこともとても長い話になってしまふ。

米国では二五年ほど前までは社会的地位も低かったし、法律的にもいろいろ制約されていた。それが次第に認められ、同時にだんだんコインマシンも成長し、今では有名な大企業がみんな手を出しているぐらいである。

L 英国でも社会的地位は低かったが、約十年前ほど前にチェンジし、法で認められると、貴族や上流階級の人々がやりだした。それほどまでに変化していったのである。

つまり一九五〇年代はアミューズメント業界は

ヤンプリングをしていないのに、どうも業界のイメージは悪く、業者のひとりの社会的地位が低い。歴史ある欧米から見ると、その点どう考えるか——

J ホワイ、どうしてだ。これだけ有意義な仕事をしていて、まず社会的地位が低いわけがないではないか。(一同大笑い)

界はどんどん下火になっていったのが、六〇年代に入ってコインゲームとして社会的地位を上げていった。今ではどこの大衆酒場でもスロットマシンがあるぐらい普及している。

J ヒルトンなど世界的に有名なホテルも、アミューズメントを一部分として置くようになっていく。要は、社会的地位は一朝一夕にな

客に失望させないよう注意

ゲームの楽しさは底なしだ

客に満足感を与える

客に必要なら

客に必要なら

客に必要なら

客に必要なら

L そんなことはない。たしかに、日本ではルーレットの歴史が浅いと思うがやがて浸透するにちがいない。

J まったくだ。若者は楽しみを手に入れるためにゲームコーナーに行く。

ゴルフみたいなものなら高額のお金を支払う少数の者しか楽しめないが、ゲームコーナーだと三五百円もあれば十分なのだ。

スロットマシンについても、米国ではかつての歴史から、十年ほど前までは年寄りしかやっていなかった。それでいてオールドたちは罪悪感を持っているという、奇妙な感じだ。

J いまのやりかたがベズトだと思う。今後は広い層に親しめるよう配慮する必要があるが、ゲームコーナーのレイアウトは大変重要だ。

見た瞬間に客を引きつける、そういうふうな内装インテリア、レイアウト、デザイン。これが一番重要である。私の見たかぎり、とてもすばらしかった。

客に満足感を与えるのに必要なら

客に必要なら

客に必要なら

客に必要なら

客に必要なら

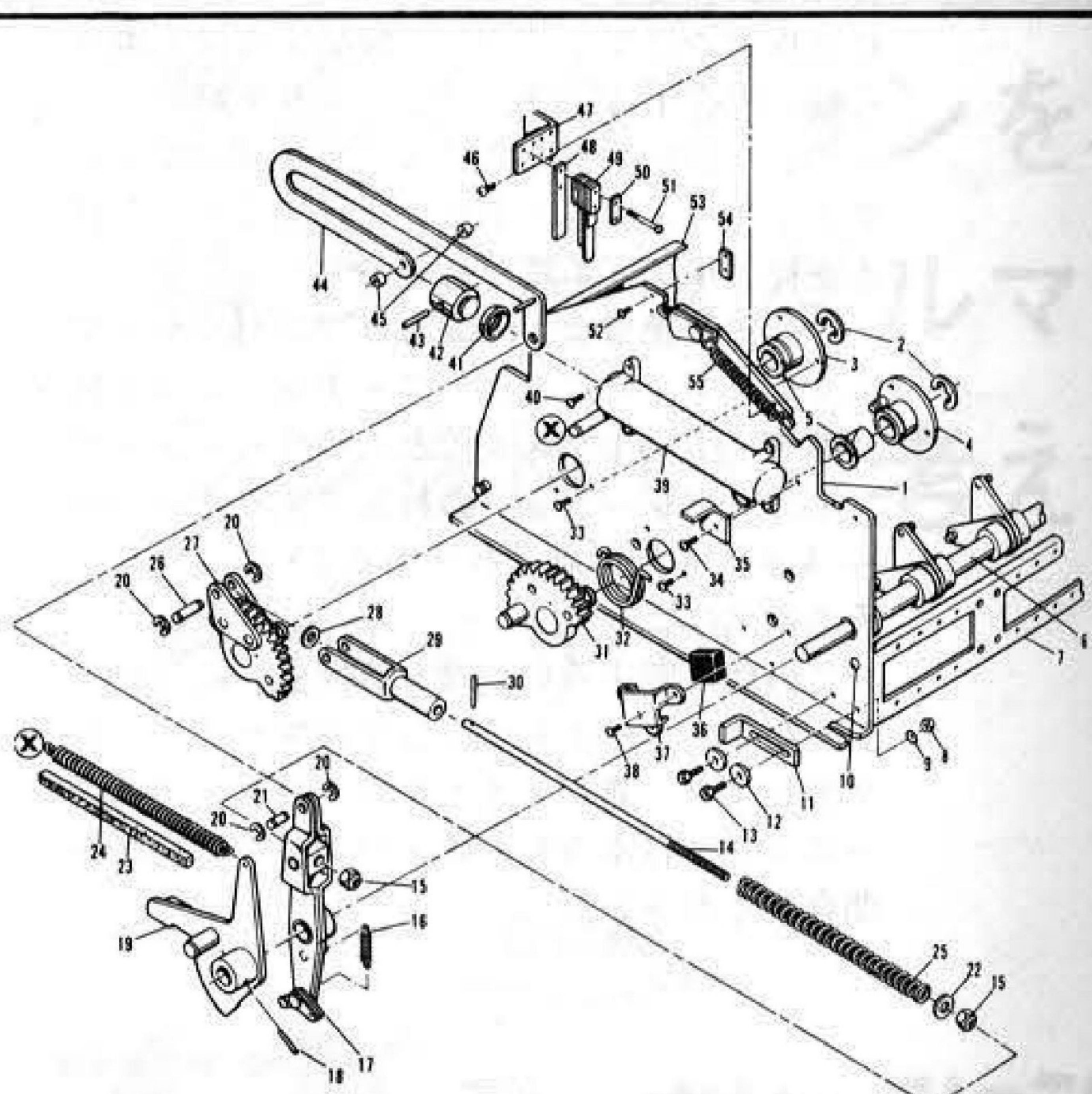

スロットマシンのすべての部品が揃っています

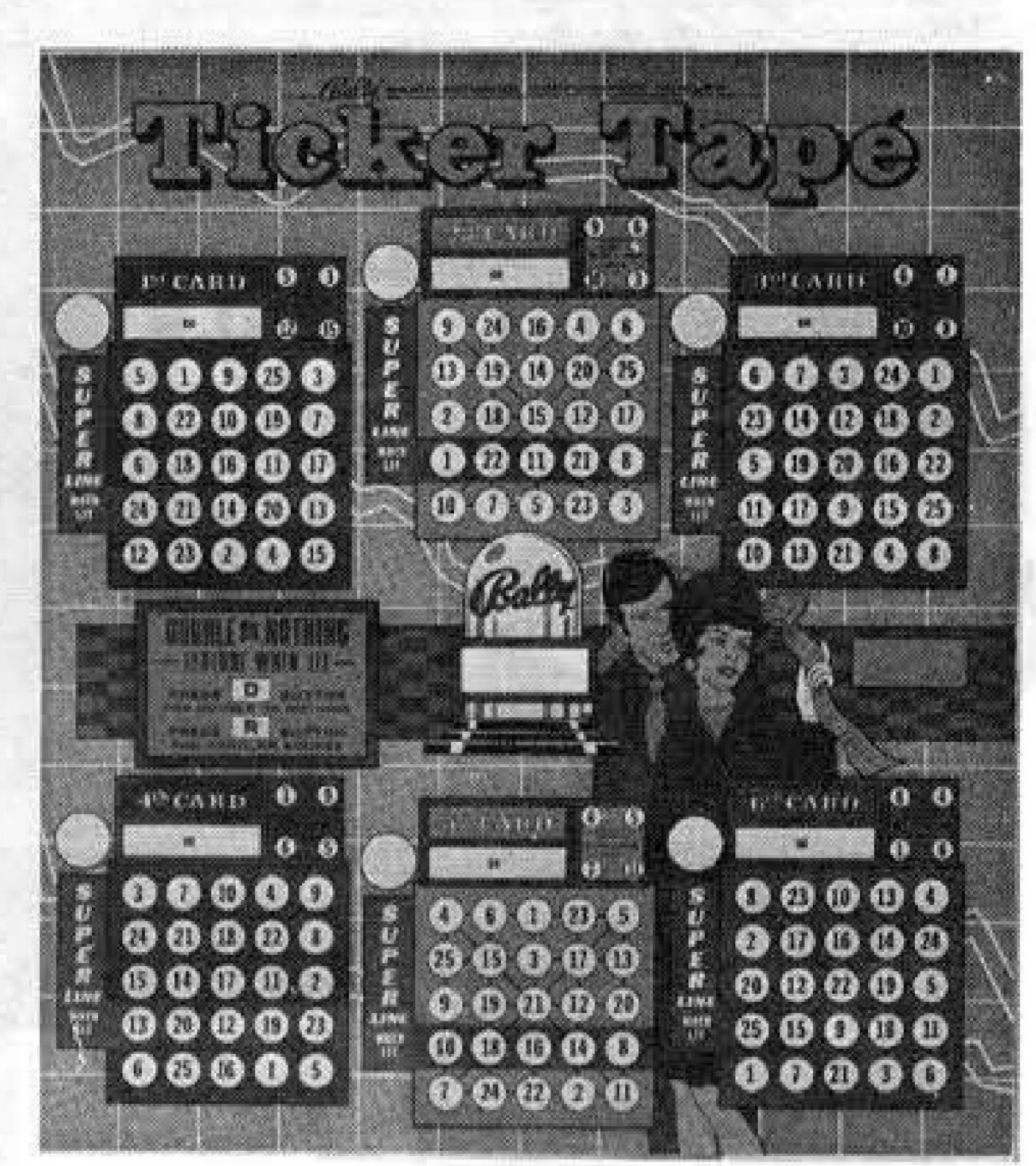

バリー社製品およびガラス部品のお問合わせ、ご注文は当社で承っております

LEFT	OR	RIGHT
1000	1000	1000
2000	2000	2000
3000	3000	3000
4000	4000	4000
5000	5000	5000
6000	6000	6000
7000	7000	7000
8000	8000	8000
9000	9000	9000
10000	10000	10000

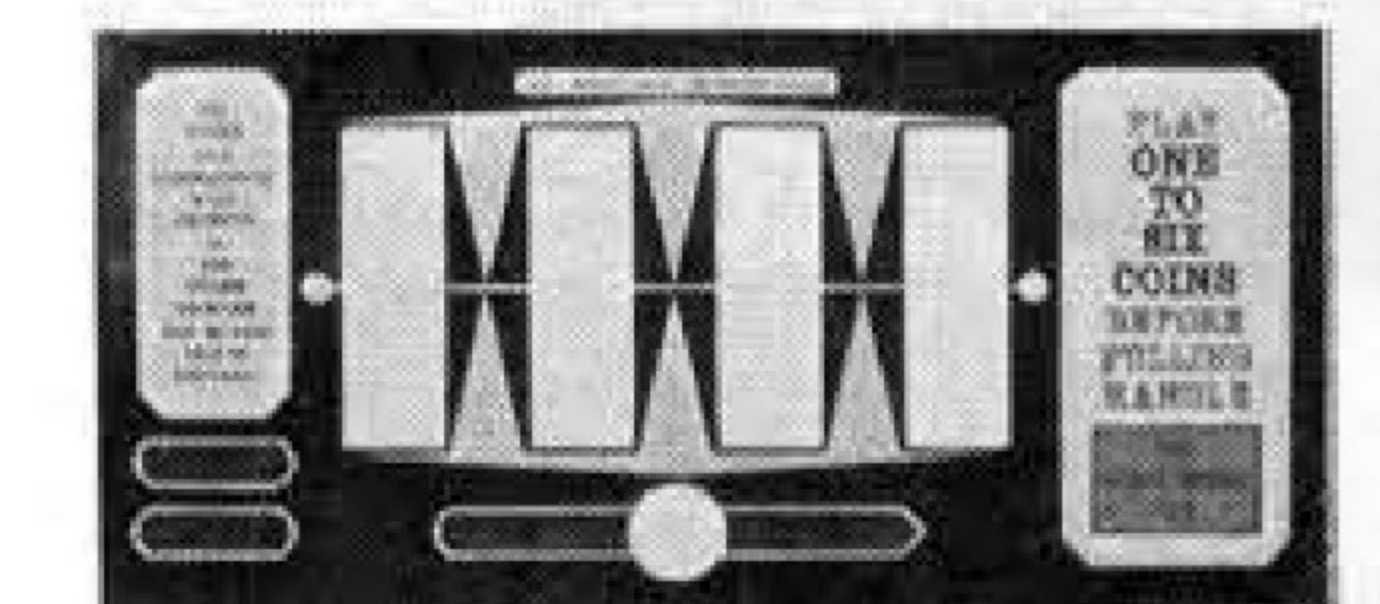

輸入娯楽機械販売及修理

MONEY MAKER

# MAX

〒544 大阪市生野区新今里5-10-9  
TEL. (06) 752-4775(代)

*Bally*

JAPAN CORPORATION

Ashiya Building, 1-26-1, Higashi Azabu, Minato-ku, Tokyo

Telephone: (03)583-0881~2

Cables: JRAMUSYU

Telex: JRAMUSYU J2210

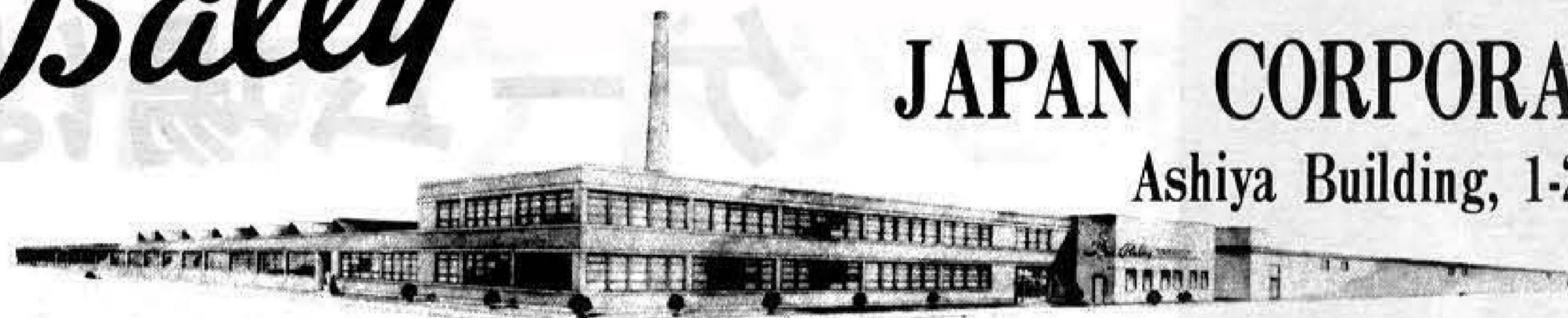

WORLD'S LARGEST MANUFACTURER OF COIN-OPERATED AMUSEMENT EQUIPMENT

お知らせ

米国シカゴのイリノイ州にあるバリー・マニファクチュアリング・コーポレーション(ホンコン) リミテッドとジェイ・ルックリン・アミューズメントは、日本の東京都港区東麻布1丁目26番1号芦屋ビル2階に所在するバリー・ジャパン・コーポレーションとジェイ・ルックリン・アミューズメント(ホンコン) リミテッドの事務所の立場を明確にたく存じます。

バリー・ジャパン・コーポレーションとジェイ・ルックリン・アミューズメント(ホンコン) リミテッド日本支社は、日本における唯一のバリー社の娯楽機器及び保守部品の輸入元であり、総販売代理店です。

バリー社の娯楽機械や部品を直接購入可能という、ある代理店の広告により、みなさま方に真偽を疑わせることがありましたが、これは真実ではなく、バリー製品を直接工場から輸入販売するには、バリー・ジャパン・コーポレーションまたはジェイ・ルックリン・アミューズメント(ホンコン) リミテッド日本支社の承諾と承認が必要です。

この掲載記事は、米国シカゴのバリー・マニファクチュアリング・コーポレーション社長のW・T・オダメル氏と、バリー・ジャパン・コーポレーションの社長でありかつバリー・ASIA社の副社長であるJ・ルックリン氏の指示によります。

この件に関するいかなる質問も、バリー・ジャパン・コーポレーションのマーケティングディレクター兼ジェイ・ルックリン・アミューズメント日本支社のJ・ベンソンに直接お問合せください。

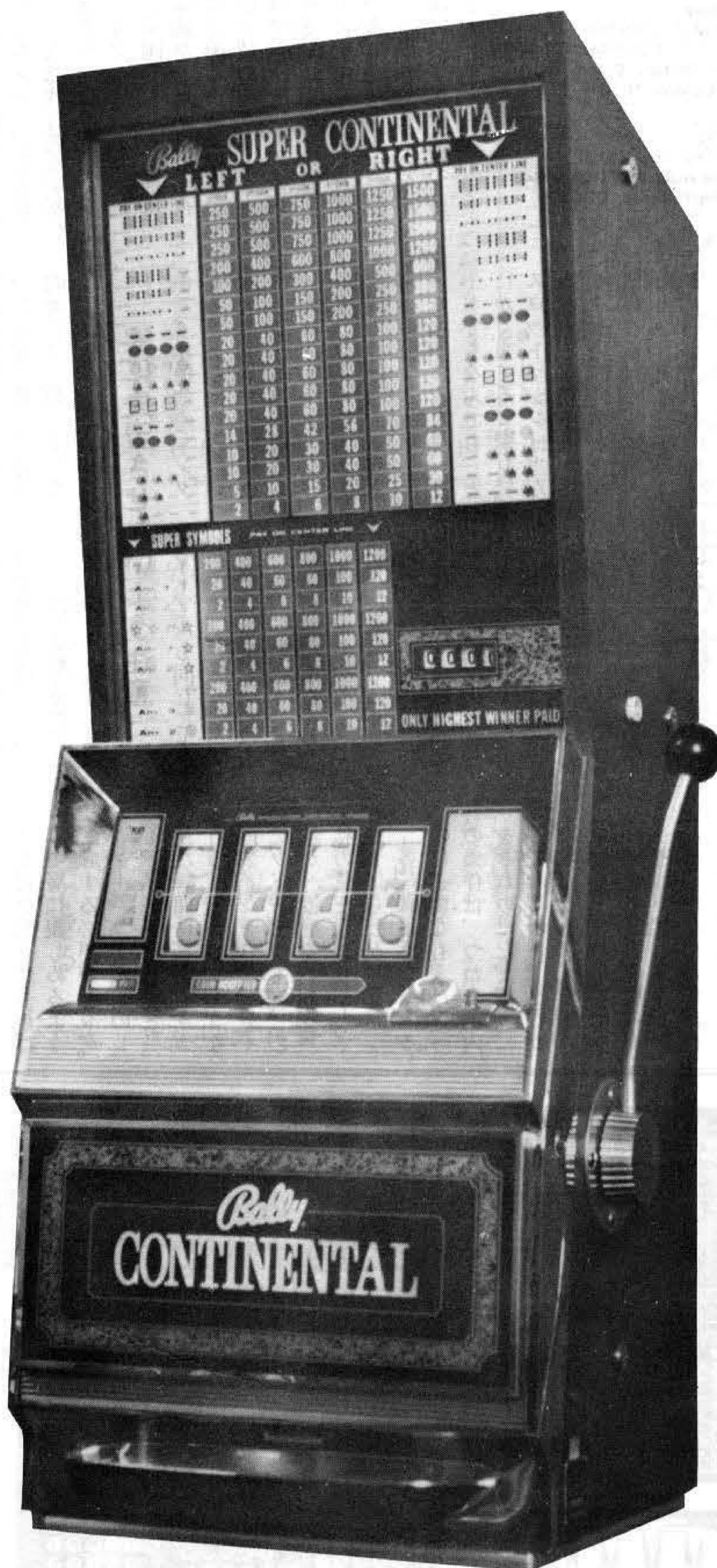

# おじさんにはうたを ヤングには遊び場を

山 明

あつという間であった。こんなゲームコーナーが増えるなんて。最近の勢いを見てみると、パチンコ屋と同じぐらいに、盛り場には必ずあるという具合になっている。百円硬貨で遊べる場所が出来ることは、ストレスたまる一方のサラリーマンやあんまり囊中が豊かでないヤングにとって歓迎すべきことといえようか。

街なかでは、子供たちの遊び場がないとよく言われ、実際、昔のようにならばや空地が少なくなってもいい。この子供たちが少し大きくなるに及んで、「遊びに行こか」となった時、やはり子供の時と同じように「遊び場」はないのだ、依然として。もろもろの物価上がりつ放しの当節、遊びの三悪と言われるものをもみても、「飲む」はそうた

くさん飲めるといふものではない。「打つ」にしても、シラケ世代のヤングにとつては、いつまでも熱中を持続出来るものではない。そして「買う」は、三悪の中でも一番難しいもので、高くつくときている。

そこでついつい素人の女の子と、仲良くなるという仕儀になる。そしてその女の子と「遊びに行こか」である。でも「おじさんに歌がない」ように、ヤングには「遊び場がないのである」。

結局、ヤングのための遊び場を、というのが、ゲームコーナー増加の因と、ぼくはふんでいる。

そのうえ、幸運に恵まれて、二百枚とか千五百枚とかメダルが出てくれば、その間中、パチンコのそれみたいなマシン上のランプが点灯され、ベルが激しく鳴るといふ仕組になつていく。

ぼくは、千五百枚なんて絶対出ないもんだと思つていたが、そんなことはなくて、何度か人が出すのを見たことがある。アベックでひとつの台でスロットを楽しんでいた人の場合、たまたま女の子がハンドルを引いたら抱きつかんばかりといお

うか、実際に抱きついて喜んでいる。だが余りに出続けるので、「コワイワ」という始末で、まわりの人々はただただうらやましげな眼で眺めている。かくいうぼくも、ベルを鳴らして誇らしげにタバコを一服やつた経験もあるが、メダルの枚数はささやかなものだつた。

ときに、よく下ばかり見て歩いている人がいる。特にペニフオールのようなわりなどを重点的にパトリールしている。メダルが元気よく滝のように落ちてきた時、受け皿から更に床に落ちてしまう分を狙っているのだ。こんなさもしい根性は微塵も持つてはいけない。せつかく遊びに来たんだから、ペニフオール成功

だが、フトコロが淋しい時には、どうすればよいか。いい手がある。オリンピックのごときアマチュア精神と似通つて

ソウルでノる調子

スロットのジャンボマシンが置いてある店で、人が大きなハンドルをまわすのをぼんやり見ているら、突然ジュークボックスが重量感あふれる音を出して、ソウルミュージックをがなり始めた。

ジュークボックスの前では、ひげをたくわえたトラッドなスタイルの青年が、腰をリズムに合わせて巧みに動かしていた。ゲームコーナーに来て、こんな楽しみ方があるものかと、ぼくは感じつつ、そのトラッド野郎のノっている表情に見とれていた。

（まぐら・あきら、TVディレクター）

## ゲームコーナー 拝見

あつという間であった。こんなゲームコーナーが増えるなんて。最近の勢いを見てみると、パチンコ屋と同じぐらいに、盛り場には必ずあるという具合になっている。百円硬貨で遊べる場所が出来ることは、ストレスたまる一方のサラリーマンやあんまり囊中が豊かでないヤングにとって歓迎すべきことといえようか。

街なかでは、子供たちの遊び場がないとよく言われ、実際、昔のようにならばや空地が少なくなってもいい。この子供たちが少し大きくなるに及んで、「遊びに行こか」となった時、やはり子供の時と同じように「遊び場」はないのだ、依然として。もろもろの物価上がりつ放しの当節、遊びの三悪と言われるものをもみても、「飲む」はそうた

くさん飲めるといふものではない。「打つ」にしても、シラケ世代のヤングにとつては、いつまでも熱中を持続出来るものではない。そして「買う」は、三悪の中でも一番難しいもので、高くつくときている。

そこでついつい素人の女の子と、仲良くなるという仕儀になる。そしてその女の子と「遊びに行こか」である。でも「おじさんに歌がない」ように、ヤングには「遊び場がないのである」。

結局、ヤングのための遊び場を、というのが、ゲームコーナー増加の因と、ぼくはふんでいる。

そのうえ、幸運に恵まれて、二百枚とか千五百枚とかメダルが出てくれば、その間中、パチンコのそれみたいなマシン上のランプが点灯され、ベルが激しく鳴るといふ仕組になつていく。

ぼくは、千五百枚なんて絶対出ないもんだと思つていたが、そんなことはなくて、何度か人が出すのを見たことがある。アベックでひとつの台でスロットを楽しんでいた人の場合、たまたま女の子がハンドルを引いたら抱きつかんばかりといお

うか、実際に抱きついて喜んでいる。だが余りに出続けるので、「コワイワ」という始末で、まわりの人々はただただうらやましげな眼で眺めている。かくいうぼくも、ベルを鳴らして誇らしげにタバコを一服やつた経験もあるが、メダルの枚数はささやかなものだつた。

ときに、よく下ばかり見て歩いている人がいる。特にペニフオールのようなわりなどを重点的にパトリールしている。メダルが元気よく滝のように落ちてきた時、受け皿から更に床に落ちてしまう分を狙っているのだ。こんなさもしい根性は微塵も持つてはいけない。せつかく遊びに来たんだから、ペニフオール成功

だが、フトコロが淋しい時には、どうすればよいか。いい手がある。オリンピックのごときアマチュア精神と似通つて

ソウルでノる調子

スロットのジャンボマシンが置いてある店で、人が大きなハンドルをまわすのをぼんやり見ているら、突然ジュークボックスが重量感あふれる音を出して、ソウルミュージックをがなり始めた。

ジュークボックスの前では、ひげをたくわえたトラッドなスタイルの青年が、腰をリズムに合わせて巧みに動かしていた。ゲームコーナーに来て、こんな楽しみ方があるものかと、ぼくは感じつつ、そのトラッド野郎のノっている表情に見とれていた。

（まぐら・あきら、TVディレクター）

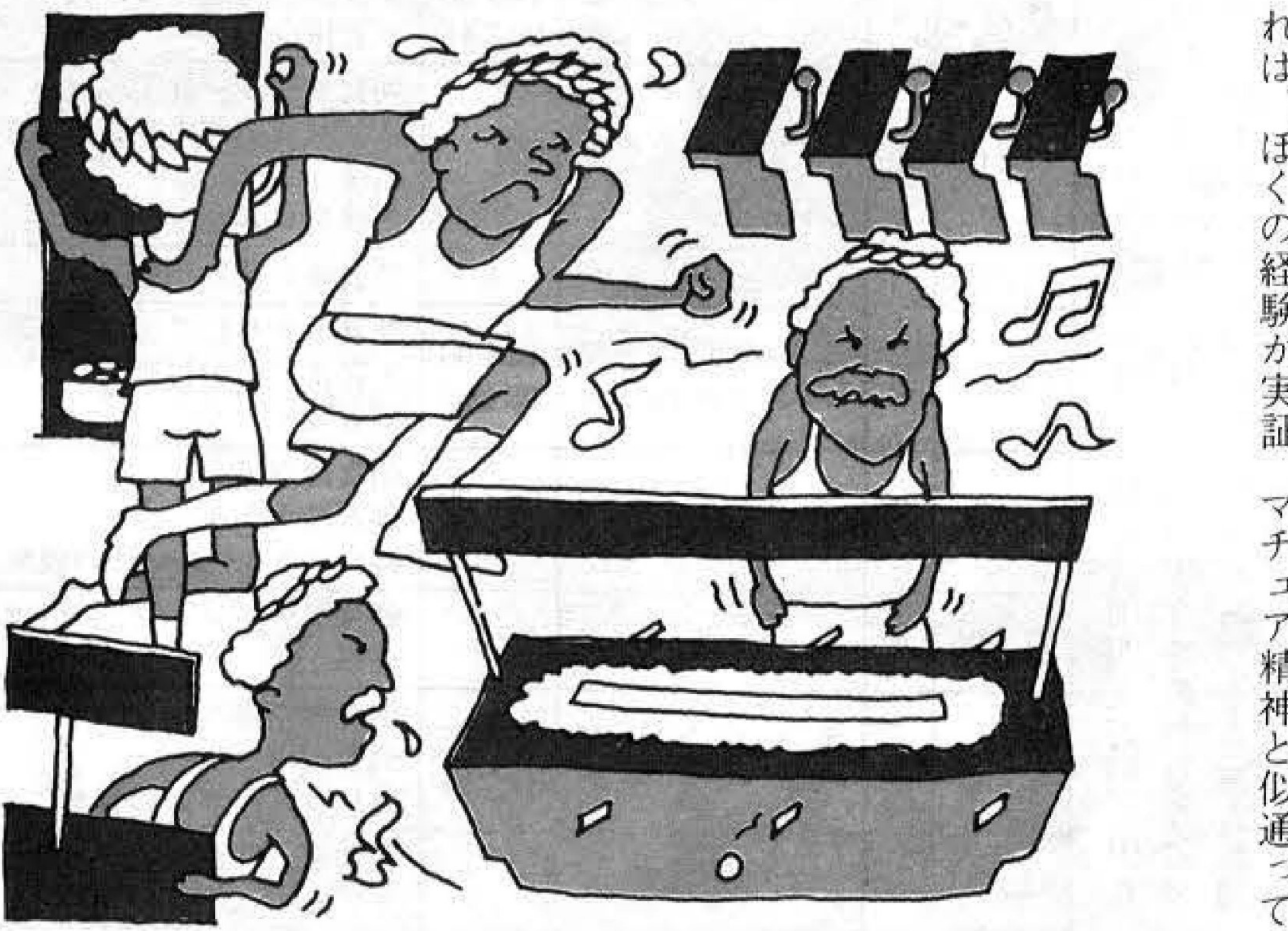

'74の室内ゲームは.....数多くのファンを持つ国産メダルマシンを除いて考えられますか？



ダービートリプル300

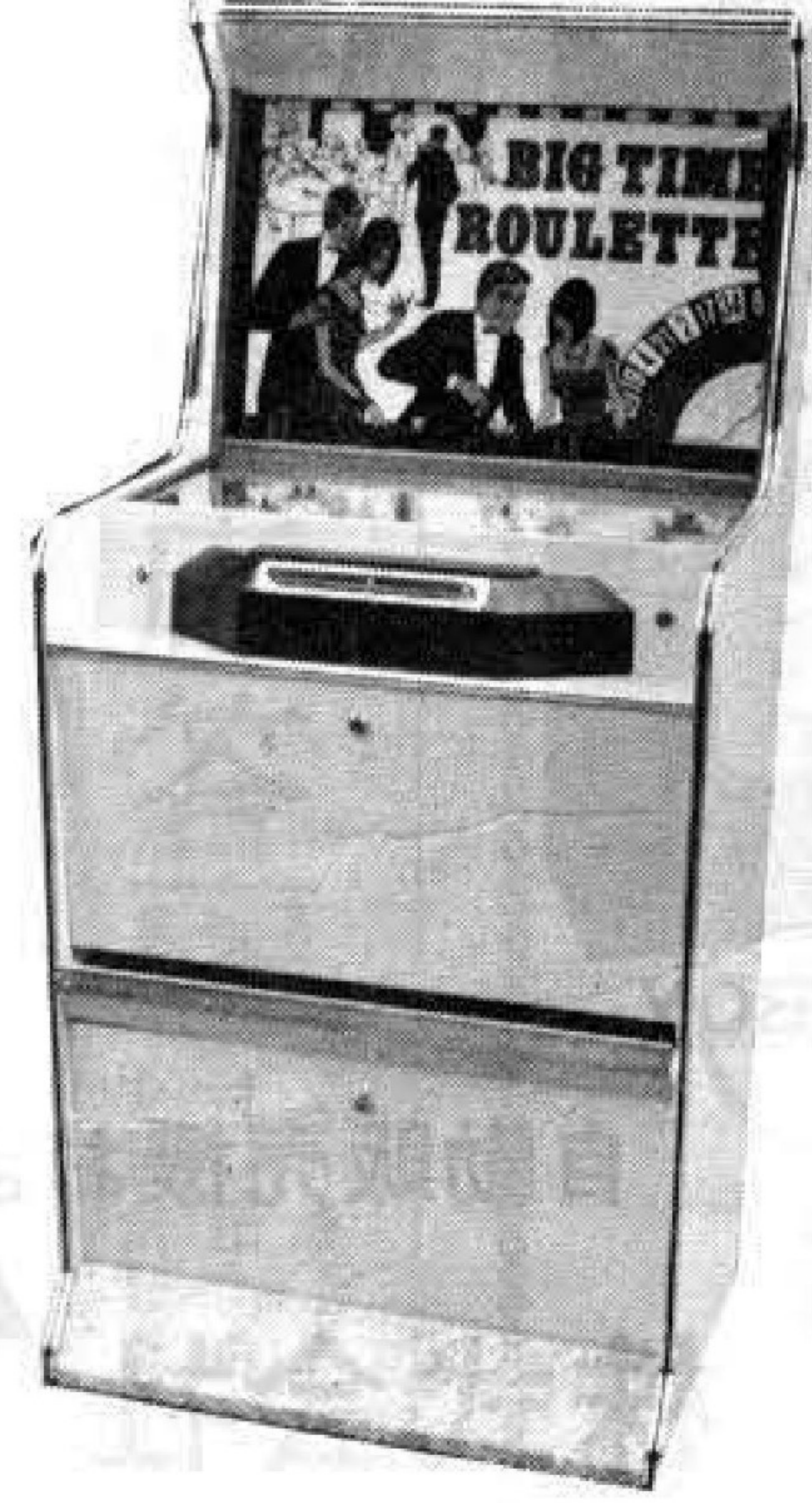

ビッグタイムルーレット

OGA®  
オガ・コーポレーション

〒161 東京都豊島区南長崎4-7-5  
TEL 03-953-7642 (代)

# MOA、バリー工場など見学 1974年度 米国MOA視察旅行

10月31日～11月13日 主催 (株)エスコ貿易 (株)ジャトレ 日本出版企画制作(株)

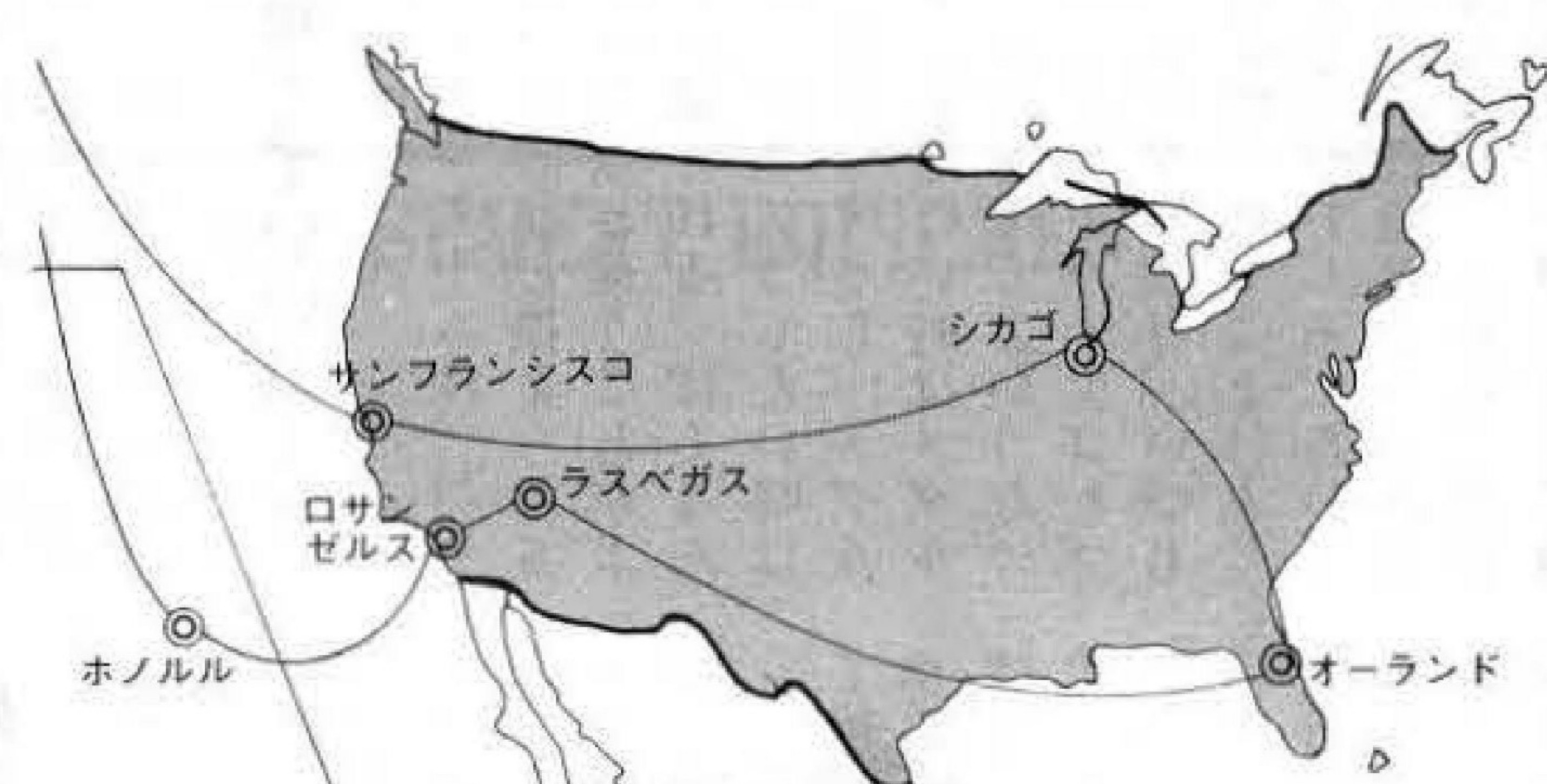

## 三社共催で初の試み

(株)エスコ貿易など三社共催で、七四年度、「米国MOA視察旅行」が、十月三十一日から十四日間にわたって予定されている。この旅行ではMOAショーの他にバリー社工場見学など盛りだくさんの企画が含まれており、参加者希望者は早くお申込みを、と三社は呼びかけている。

(株)ジャトレ、(株)エスココンホテルにおいて開かれ貿易、日本出版企画制作。有名なこのMOAシヤの三社の主催で、一九七四年度「米国MOA視察旅行」が行なわれる。も今までに数多く見に行期間は一〇日三十一日から十一月十三日までの十四日間で、米国MOAショーのほかバリー本社、ラスベガスなどの視察が目的となっている。

## バリー社長と親しく会談

米MOA(ミュージック・オペレーターズ・アソシエーション)は、今年「米国MOA視察旅行」のスケジュールは別表のとおりであるが、MOAショー、デズニーワールド、ラスベガスなどの見学のほか、バリー社工場見学につづく社長主催のパーティがある。

### 募集要項

以上盛りだくさんな企画を進められているが、主な募集要項、問い合わせ

月日	曜	都市名	現地時間	摘要
10/31	木	東京発 サンフランシスコ着	14:45 08:00	ジャンボ機にてサンフランシスコへ 到着後市内視察、ホテルへ
11/01	金	サンフランシスコ発 シカゴ着	14:55 20:46	朝食後出発迄自由行動 到着後ホテルへ
11/02	土	シカゴ		朝食後バリー社工場見学および社長主催のPARTY出席 午後MOAショーの見学
11/03	日	シカゴ		朝食後、業界視察
11/04	月	シカゴ発 マイアミ着	12:00 15:33	朝食ホテルにて 出発まで自由行動 到着後ホテルへ
11/05	火	マイアミ発 オーランド着	08:00 08:47	朝食後空港へ 到着後ホテルへ 終日デズニーワールドの視察
11/06	水	オーランド		朝食後デズニーワールドの視察
11/07	木	オーランド発 ラスベガス着	08:05 12:31	朝食後空港へ 到着後ホテルへ 終日ラスベガスの視察
11/08	金	ラスベガス		朝食後、別途料金にてグラウンドキャニオンの視察
11/09	土	ラスベガス発 ロスアンゼルス着	10:10 11:00	朝食後空港へ 到着後ホテルへ
11/10	日	ロスアンゼルス発 ホノルル着	09:00 11:25	朝食後空港へ 到着後ホテルへ
11/11	月	ホノルル		朝食後レジャー関係の視察
11/12	火	ホノルル発	13:10	朝食後出発迄自由行動 ジャンボ機にて一路東京へ
11/13	水	東京着	16:00	到着後通関 自由解散

米国バリー社(バリーマニユファクチュアリング・コーポレーション)は、シカゴに本社を置く世界有数の娯楽機械メーカーであり、とくにスロットマシン、フリッパーについては世界の市場のほとんどを占めると言われている。



バリー社の工場風景

## 人気バツグンのU.N.C.L 300がニュータイプで新登場!!



U.N.C.L.300



WANDER BOY



Super-Continental

自動販売機および娯楽遊戯機



# 株式会社 日本銀天

〒557 大阪市浪速区水崎町18番地  
電話 大阪 06(633)8296(643)3857・3880