

第14回 AMショー

27日に小間割り

全日本遊園協会(事務局 東京都渋谷区渋谷三の六の十八、電話〇七七八七一一、略称JAA、会員数百三十四社、会長 遠藤嘉一氏)のショー委員会(中村雅哉委員長)は、今秋開催される第十四回アミューズメントマシンショーの

JAA



昨年のAMショー会場(今年も同じところ)

説明会も 開催予定

既報のとおり、七月末締切時点で出展申込みがメダルゲーム、アーケードゲームともに超過したため、ショー委員会は急

この結果、八月二十七日、東京八重洲のルビーホールで、午後一時半から「小間割り抽選・説明会」が開かれ、そこで具

確かなようである。また出展社、見学者ともに増加し、要するに業界自体が大きくなっている点も見逃せぬ。

論潮 ショー取組み

た方針づくりもますます重要になってくる。ばらばらの発展は発展とは言えず、やはり道理に基づいた社会的評価ぬきに業界の発展は望めないわけ

この秋開かれるAMショー開催を通じて、さら

マーク表示を厳守しよう

電気乗物、電気遊戯盤は電気用品取締法の甲種電気用品として、同法第18条、第23条により必ず型式認可(マーク)を受け、同法第25条の省令で定められた方式により表示しなければなりません。

JAA 会員 アミューズメント通信社

さらに三社が協会加入

同協会への新規加入は相変わらず続いており、八月十七日の理事会で三社加入が認められた。なお

博多支店

新社屋竣工

セガ社

八月六日、(株)セガ・エンタープライゼス(本社 東京都大田区羽田一)の

WONDER 36

ワンダー36

真打ち登場

ICマシンの弱点を克服、すぐれた耐久力で取扱いも便利、屋外の日光で板面が浮出る特殊板、どこでも置けます。



機械仕様

- 高さ 1,400mm
奥行 396mm
横幅 622mm
重さ 40kg



東宝商事株式会社

〒534 大阪市都島区都島本通4-24-10
TEL. (06)924-2000~1(代)

さらに話題を独占、競輪をしのぐ第2弾!!

FUJI BOAT RACE

フジ・ボートレース

水面の上を波シブキをあげて走るボート!!
華麗な競艇を再現させたフジ技術陣の傑作です。

現在ご利用されているフジ・ハーネス・デラックスを、一部ユニット交換でフジ・ボートレースに変身させることができます。
なお、他社製品についても同様の改造ができます。
波シブキの迫力を満喫できるようにレースは1回3周。ゴール着順を争います。

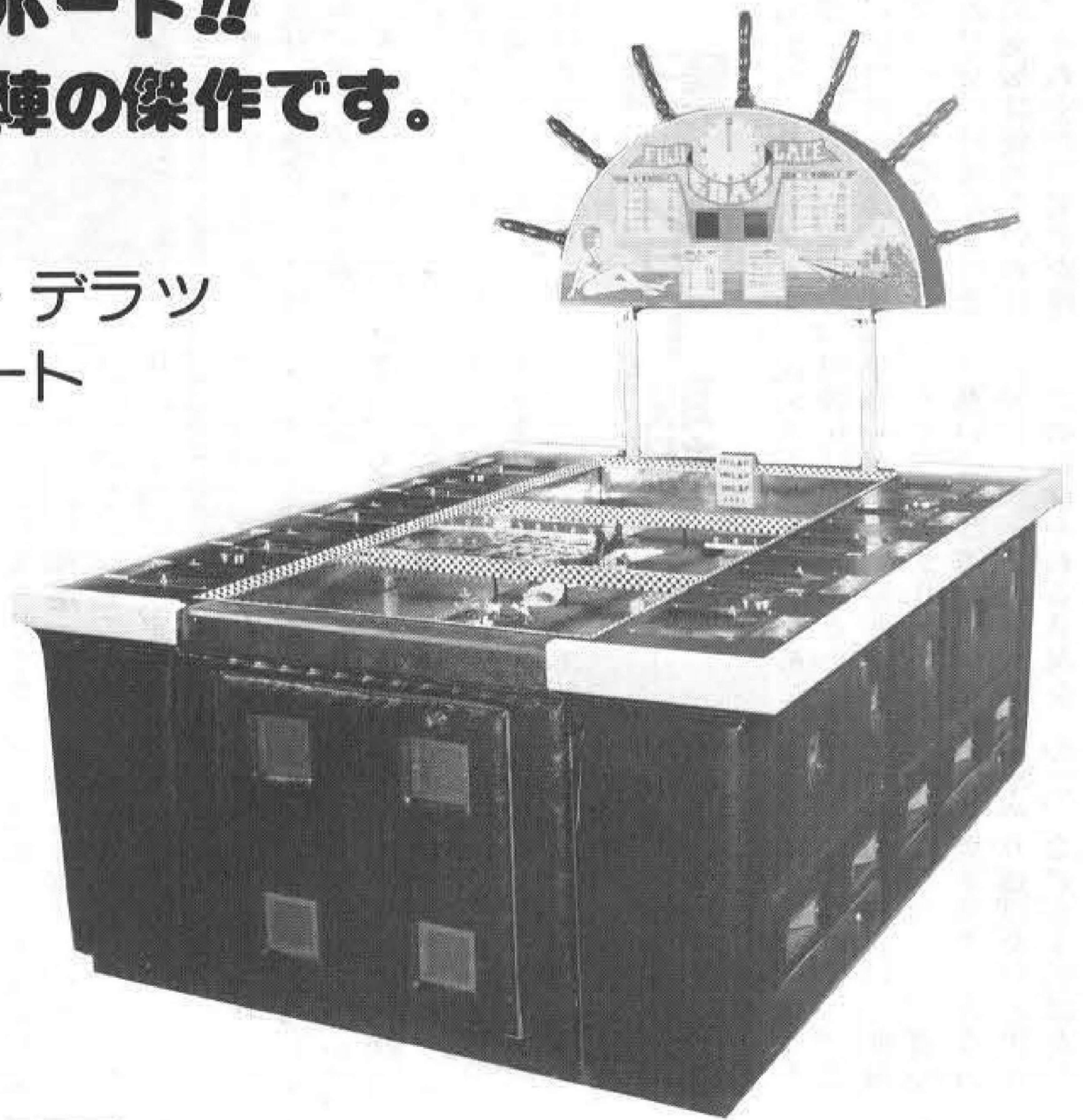

FUJI TELEVI-FIVE

フジ・テレビファイブ

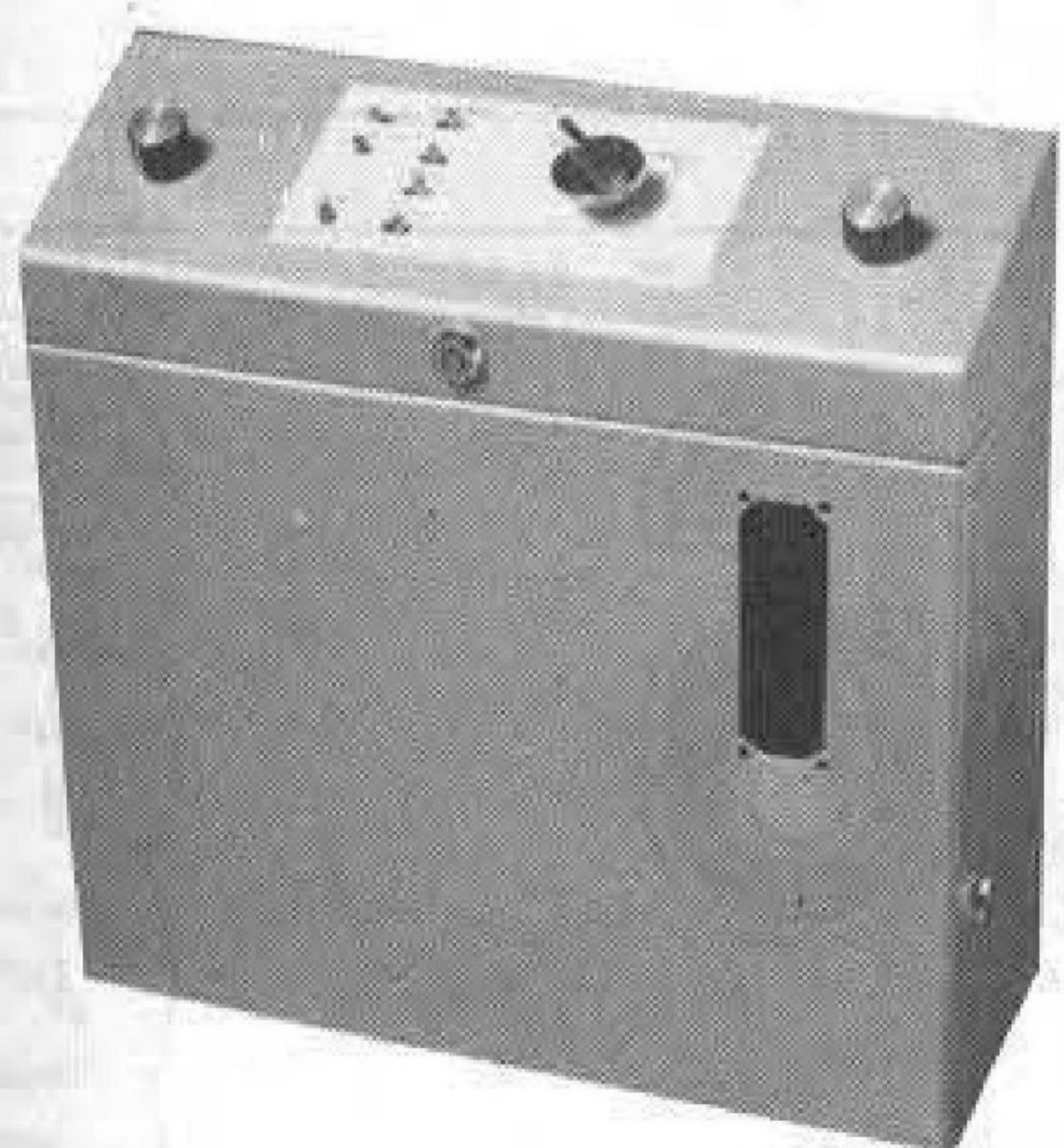

ご家庭のテレビで利用できますので、安価でTVゲームを楽しむことができます。

2人用が標準で1プレイ100円。

(なお、詳しい内容につきまして
は下記までお問合せ下さい)

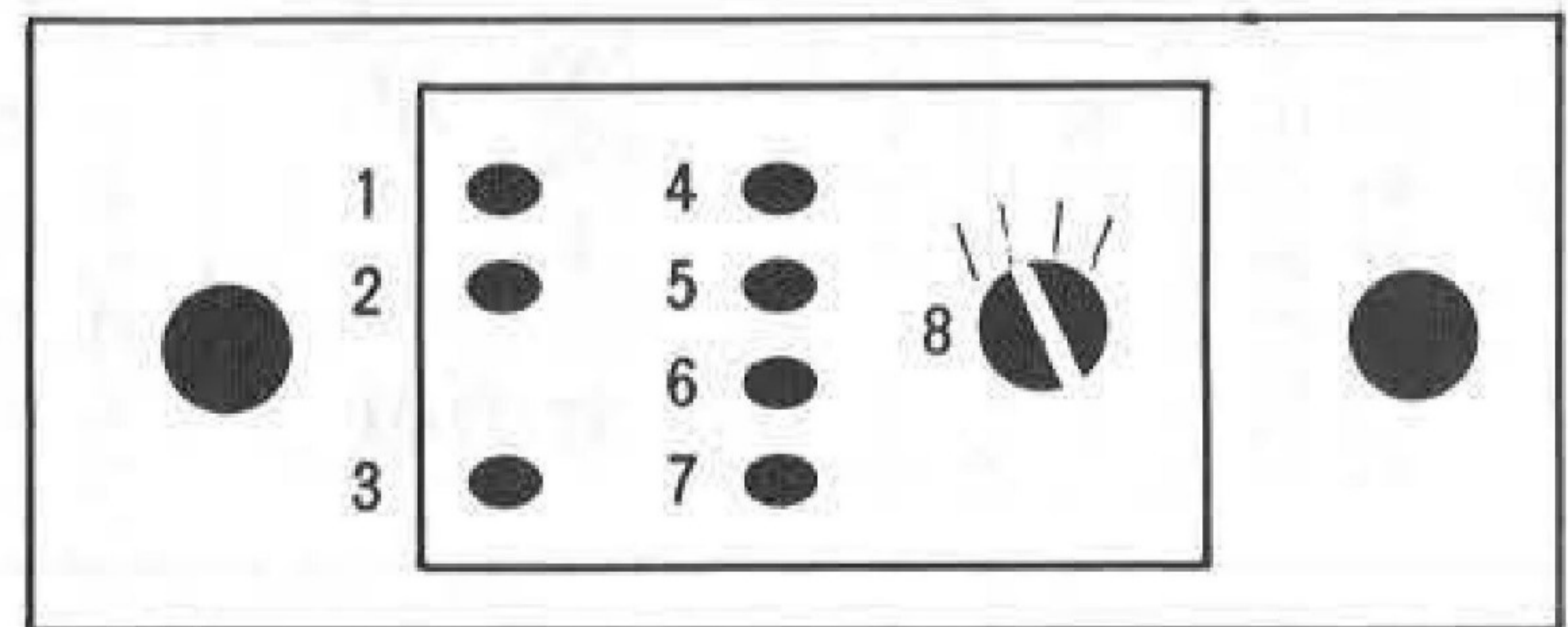

盤面略図

- | | |
|------------|--|
| 1. 入切スイッチ | 6. スピード |
| 2. サーブ | 7. アンクル |
| 3. リセット | 8. 切換スイッチ |
| 4. ラケットサイズ | { テニス
サッカー
スカッシュA, B
ライフル } |
| 5. サーブ | |

総発売元



フジエンタープライズ株式会社

東京都新宿区北新宿 1-7-21 〒160 TEL. (03) 365-0611(大代表)

フジエンタープライズ(株)札幌支社 〒062 札幌市豊平区平岸 2条 3-7 1 ☎(011) 841-2087(代)

フジ・リース株式会社 〒160 東京都新宿区北新宿 1-7-21 ☎(03) 363-8815(代)

黒部に全国から集まる



これはレーザーシューター。五ラウンド(四百点満点)の総合点で勝敗が争われたわけだが、ほとんどが三百五十点を越す腕前とあって、たいへんな白熱戦となった。結果、わずかの差で西

これはレーザーシューター。五ラウンド(四百点満点)の総合点で勝敗が争われたわけだが、ほとんどが三百五十点を越す腕前とあって、たいへんな白熱戦となった。結果、わずかの差で西



Aクラス優勝者の表彰式



試合直前の練習風景

レーザーで白熱戦展開

西日本オープン大会

日本レーザーシューター協会の主催による「76レーザーシューター射撃西日本オープン大会」が、八月二十一日、京都市右京区にあるスポーツプラザ嵯峨ニッパで開催された。

日本レーザーシューター協会

本格的シューター養成教室

大阪ミントで八月末開催

大阪梅田のメダルゲーム場「カジノ・ザ・ミン」(大阪梅田メダルゲーム場)が、八月二十九日、東京の西武ステーションビルで、大阪ミントで八月末開催される予定である。

谷信弘(Aクラス)、阪田賢次(Bクラス)、今北智恵子(レディース)の三氏が優勝の栄冠を勝ち取り、大会委員長の太田晴雄氏(同協会専務理事)から、トロフィー、賞状、賞品が各クラス上位五名に、それぞれ贈られ、盛大の

組織力誇る日本娯楽機械

オペレーター協同組合(JOU)

全国優良オペレーター団体の正式法人、日本娯楽機械オペレーター協同組合(事務局)東京都渋谷区渋谷三の六の二、第二矢木ビル、四〇九一五三三三、略称JOU、

内田博理事長、組合員三十四社)の八月例会は、八月五日から三日間、家族連れで参加者六十五人と大規模に行なわれた。これは子どもたちの夏休み期間である点を重視、家族サービスを兼ねたもので、組合員(株)日高商會

会合そのものは七日の早朝行なわれ、諸案につき審議された模様。なお、次回例会は十月、東京で行なわれるAMショー見

シールも販売中

なお同組合では「パパママシール」などシール類を発売中である。これは「パパママ」にお願いし、幼児には必ずお付添い願

学を兼ねて、その期間中に開催される予定。

メダルゲーム場運営基準による強磁性体適合品

ステンレスメダル

- ★規格も±0.05mm以内と高精度、滑り、積重ね、カッティング性能も抜群
- ★指定マーク製作 ★1000枚より地方発送

株式会社 東葉興業

〒276 TEL.0474-83-3401

電話新設
オケー興産(株) 京都府下京区烏丸通七条下ル
京都タワービル五階、
〇七五-三四三二一〇八
八、八尾嘉有社長。

電話新設

社名変更・事務所移転

(株)チェスト(旧名) 日本ジュエックボックス商事) 大阪府東淀川区山
口町三六の一、三三二
三三三七八八。森真一社
長。

装いも新たに 《新型》 BIG & SMALL



- 大小は各99枚まで賭けられる
- コインクレジットは九九枚まで可能
- 結果は手もとの表示ランプでわかる
- 払い戻しボタンでメダル

● 総発売元 **ユニバーサル販売(株)**
東京 ☎03 (833) 9581
大阪 ☎06 (385) 6800

● 製造元 **(株)ユニバーサル**

深みを持たせた新顔です



メダルゲームの底流

特別連載
第19回

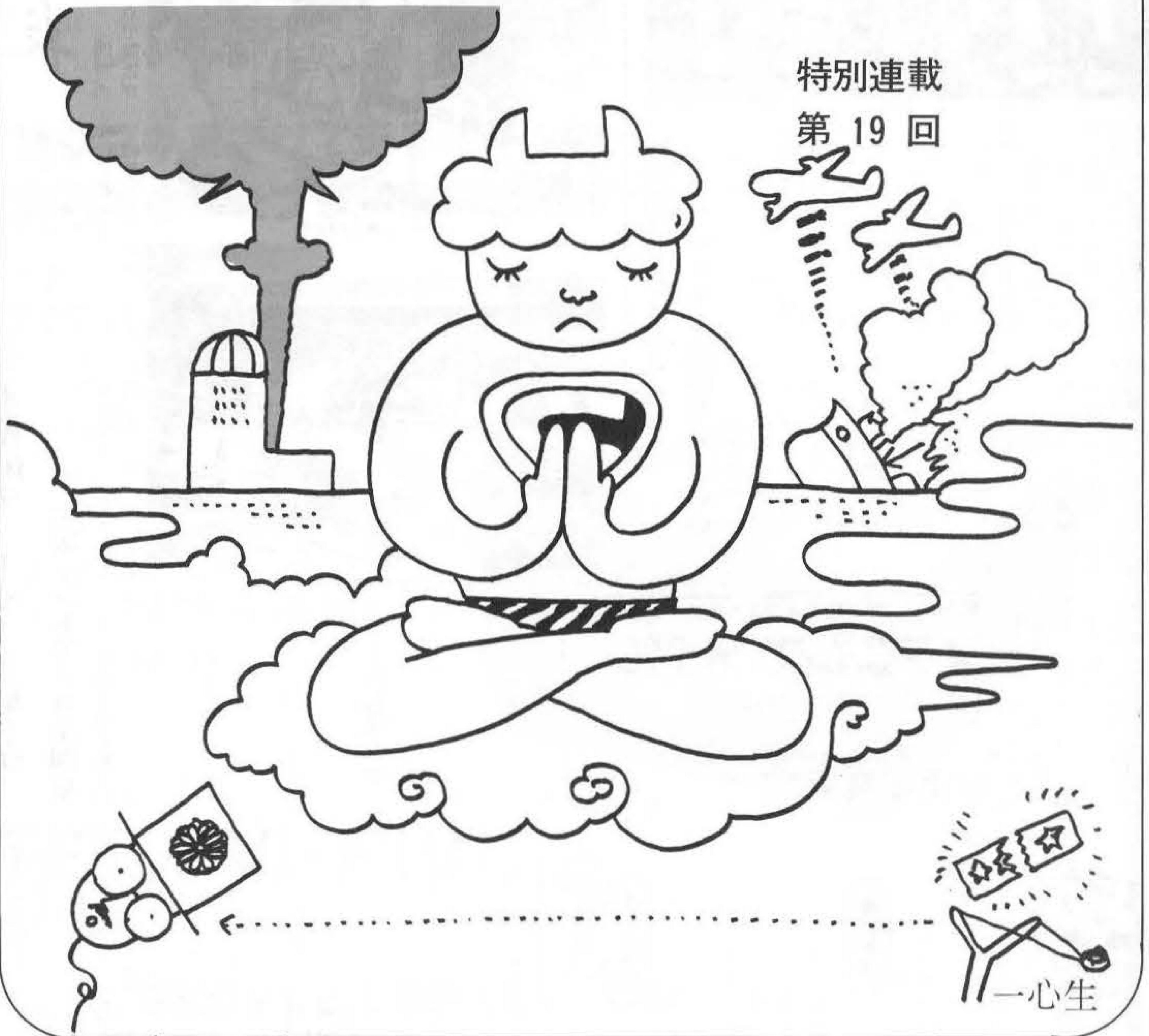

一心生

オリンピックも盛大の内に終幕。数々の世界新記録が飛び出し、人間の能力は、この調子でゆくこととこまでも伸び続きそう、果てしない。そう思えば、子供の頃、ラジオで聞いていたヘルシンキ大会の頃のスコアと比較すれば、なんともしずいぶんと違うことに驚く。こうしたスポーツの記録に限ったことではないのはもちろんだが、

考えてみるに、人間の能力の偉大さには感動する。八月十五日は、終戦記念日で、私など毎年この日を迎えると、子供の頃、ひどいお腹と栄養失調に悩まされ、多勢の兄弟で、わずかの食事を競い合

成長した日本も、偉大と言うほかあるまい。あのゼロとも言うべき終戦から三十一年、人間の力は計り知れない。私達の扱っている機械ゲームの発祥はアメリカで、そのアメリカは、今年が建国二百年。本年前半、このお祭りは世界中に波及し、「スター&ストライプ」ラス二百年で埋め尽された感であった。たっ

た二百年の歴史しかない国アメリカが、今や世界一の物質文明国。七月には火星にハイキング号が飛行し、数々の成果を得たことは記憶に新しい。このハイキング号の技術など、まさに未来社会の到来の感しがある。無人ステーションでありながら、作動不良のトラブルが発生したら、地球上で同一機を使用してトラブル補修のシミュ

古き良き機械を見直そう

感謝記念セール 実施中!!

古き良きマシンを見直そう



パリー社ビンゴ、セガ社スロット、シーバーク社ジュークボックス、その他ゲーム機械全機種をレンタルコンディションでとり揃えております。

Bally SLOTMACHINES, BINGO GAMES
パーツカタログ無料配布いたします

株式会社 日本商事

大阪市城東区永田2-5-9
TEL. 06-962-7721(代)



レシーブを実験し、その方法を火星へ伝達して補修を成功させるなどただア然として、いったい、どういふふうになつてゐるのかと不思議がるだけである。こうした世の中の流れ、特に技術分野については、その進歩のスピードがますます早まり、およそ、将来、解決不可能という問題は考えられなくなるに違いない。むしろ時間と費用の積算で、今後の未来社会のあり様をより正確に予測し、何年後には、これはこうなつてゐるといふ写真真を容易に作り得る時代になつた。しかし、どういふ分野のどういふ課題が、具体的に進展されるか、という問題は、社会にとつて何がより有用であり、何を優先させるかという優先順位によつて多に左右される。それは、ひとつに技術革新が単なる思いつきとか、偶然の発明ではなく、それぞれの系に則つた、各々の場の積み重ねによるものだからである。そして何よりも明らかなのは、すべての課題は、投入される金と時間の積算で、確実に間違いなく解決されるということである。戦後の技術の進歩を振り返つてみればあらゆる技術分野で、一見、単にその進歩の度合いが早くなつただけのように見えるが、じつと眺

新技術の四つのメディア

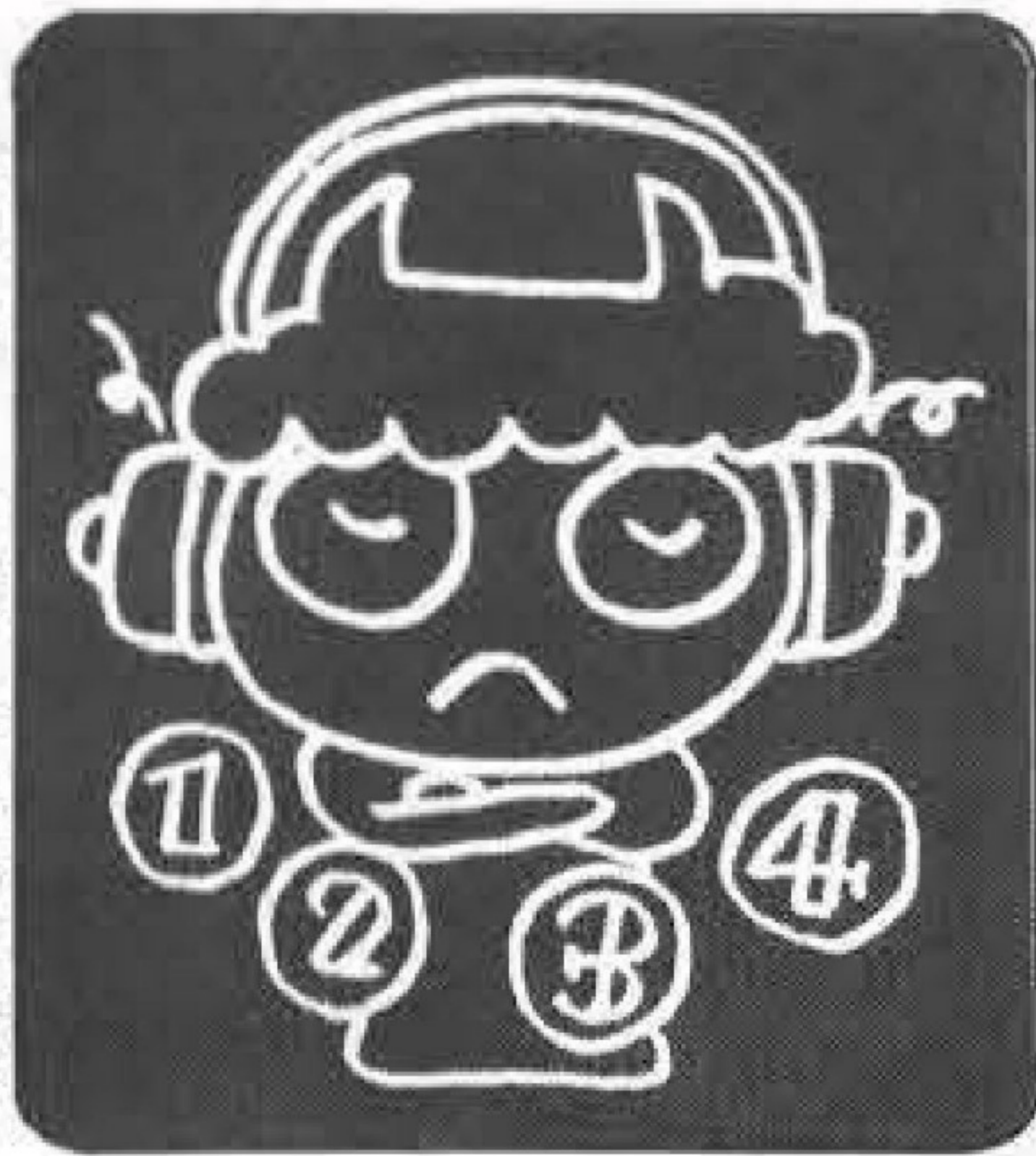

ここでゲーム機に新技術を採用することの意味を、簡単に整理しておきたい。

まず、私達のゲーム機械に對置して新技術を考えられた場合、その対象とする分野は、次の四つのメディアに区分けされよう。すなわち一つは視覚に関わるもの。二つめ

は聴覚に関わるもの。三つめは作動方法に関わるもの。四つめはシステムを制御する方法(コントロール回路など)に関わるものである。強いて挙げるとすれば、もう一つ、機械を製造する工法、工程に関わるものを含められよう。私達が新技術を考える時、その利用方法、分野はこの四つ、ないしは五つのメディアに限られる。そうすると、新技術は、これらの内のどれかに関わるものでなければならぬ。その関わり方としては、次のように考えられる。

最もメリットの大きい点は、従来には考えられなかつた発明のよなもの、それはしばしば思いもよらない類のものが多く、EV

三番目には、その採用による利得の比較計数がある。価格が安くなる。サイズが小さく収まる。重量が軽くなる。電気使用料が少ない。耐久性が長い。故障に対する安定性が向上する。視聴覚上の見映えが良い。

比較計数利得の中でも、価格が安くなるという点、これはメーカーにもユーザーにとつても双方に一番効果の高い点だと言えそうである。この価格の問題は、官公庁とか、軍事上とかといった社会的、公共性に根ざすもの以外の、民間企業、ヘースにとつては有難さそのものである。多くの場合、公共性、社会性を帯びた製品は、国家、国民の安全とか、便利さとか健康とかといった本来の効用を重視する。

一方民間企業ヘースでは、収益性を重視せざるを得ない関係にある。いかに便利であろうとしても、そのために支払つた代価と得られる利得のバランスを無視することは許されない。

一般的に言われる話だが、第二次世界大戦を契機とした軍事上の要請が、今日の現代技術水準を著しく引き上げる要因になつたとされてゐる。こうした事実も、費用とマンパワーを最優先で投入し、成果のみを期待する論理に根ざしてゐる。組織工学といった学問や、今日のコンピュータの技術が、思いもよらないスピードで進歩したのは、この本質ゆえであらう。

戦時下では、いかに早く目的の技術を開発し得るかということ、活殺を決める要素であり、至上位の要請であつた。技術の使われる目的は、本来、人間生活を豊かで平和なものにするためのものであるべきだつたが、不幸にして全く逆に利用される結果となつた。想い出すに、科学分野の最も進歩した量子力学は、原子爆弾を発明し、

Machine Gun
マシンガン

MACHINE GUN

機械仕様
H320×D320×W450mm



技術革新の担い手は――

最も一般的に新技術を利用する効用は、現行のゲーム機の不満が解決されるという方向である。メーカー側での不満は、多くの場合、機械作りに際して、本当はここはこう作りたいのだけれど解決方法がないということ、不満なまままで完成品として発売せざるを得ない不満である。他に解決策がない、現時点でそうせざるを得ない、という性格のものであらう。この方向での新技術採用は、実に適切になされ、この積み重ねが機種改良の各ステップを形成する。品種改良のようなこの地道な展開が、本来最も望ましい方向である。

Rなどという技術はこの種のものに属すと思われ。ちよつと、このようにその技術がなければ考えもつかないというものの採用は、ゲーム機としては画期的なものになる。TVビデオゲームなんかは典型的だし、インディ500などもCDSに依つて立つてゐた。ほとんどの画期的なゲーム機は、この種の技術の成果であらう。これはその技術があつて始めて成立する性質のものであり、不可能を可能にするという考え方であつても、ややもすればそれまで欲求の存在しなかつたものが、出来てみたら、「ああ、ほんとはこれが欲しかつたんだ」みたいなニュアンスである。この種のものも、全く突如として出てくるものと、「何かこうもつと直接的な視覚に訴えるようなもの」といつたふうの、大まか

な欲求が先行してゐるケースのものとなる。関西精機のガンズモークはホログラフイを利用したガンゲームで、最近のこの種のヒットである。

最も一般的に新技術を利用する効用は、現行のゲーム機の不満が解決されるという方向である。メーカー側での不満は、多くの場合、機械作りに際して、本当はここはこう作りたいのだけれど解決方法がないということ、不満なまままで完成品として発売せざるを得ない不満である。他に解決策がない、現時点でそうせざるを得ない、という性格のものであらう。この方向での新技術採用は、実に適切になされ、この積み重ねが機種改良の各ステップを形成する。品種改良のようなこの地道な展開が、本来最も望ましい方向である。

BIRD/E, CHANCE

プレイ・ルール

- ①ボールを定位置より、バターで軽く打つ。
- ②トライは9回。
- ③AからFのいずれかのパターンにカップイン完了すれば、景品が出る。



日本ベンディング販売

池田市八王寺町1丁目1-21 TEL.(0727)52-1980

6面に続きます

人類を不幸のどん底に叩き込むことになった。通信技術、電子技術は、飛行機を撃ち墜すことをよくするためのレーダー、ミサイルなどを発達させた。しかしこうした本来まったく人類にとってはあり得へからざる目的のために開発された諸技術が、あとで今日の物質

文明の担い手となったのである。技術革新の歴史が、たとえばどのような動機によるものであろうと、その成果は、広く人間生活をより豊かに、より意義深いものにし、また使用することで、人を不幸にすることのないように使われなければならない(終戦記念日という

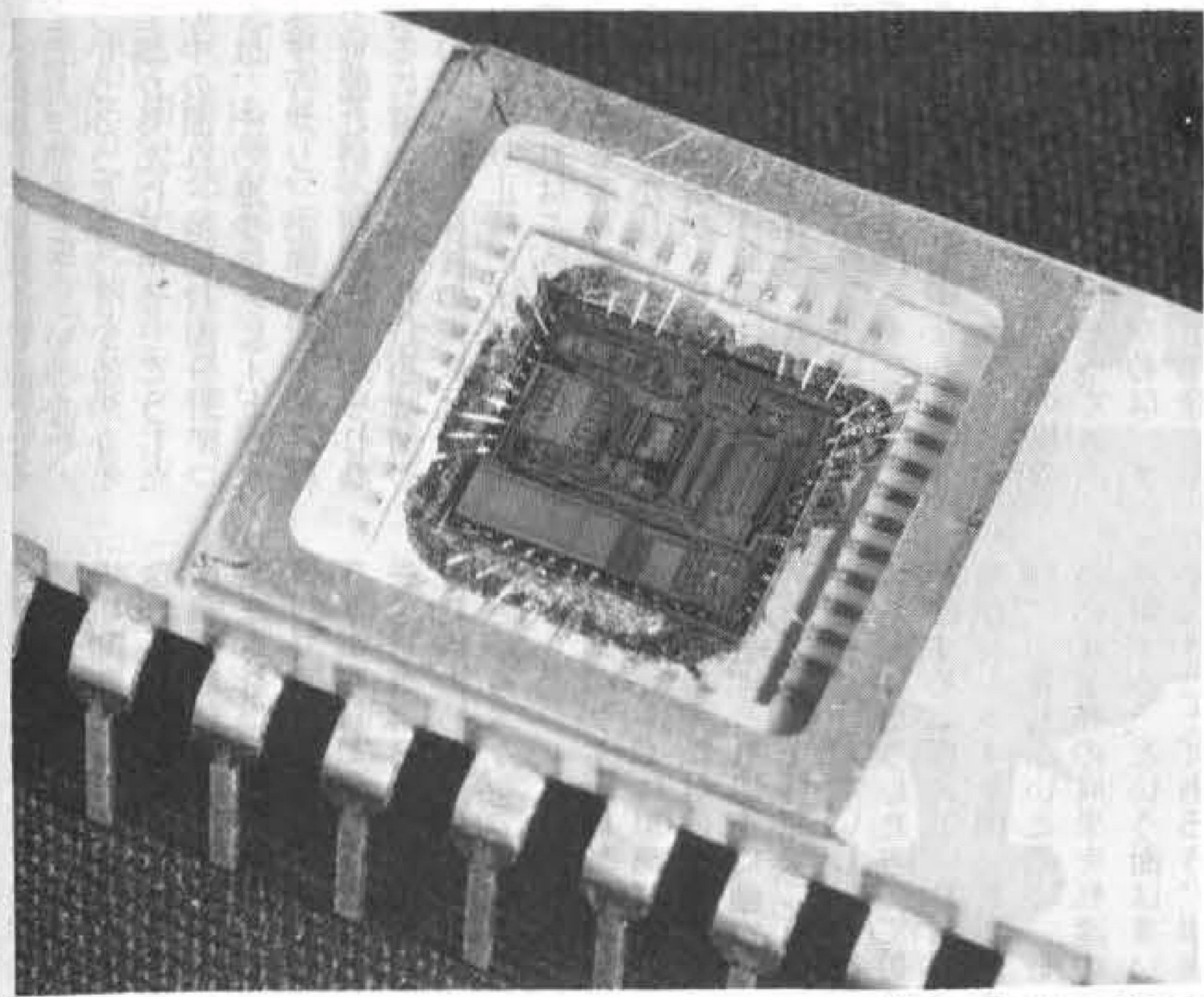

セガ社のロデオとマイクロプロセッサ



ので、あらためて、やや余計なことと言及する破目になってしまっ

ゲームマシンのIC化

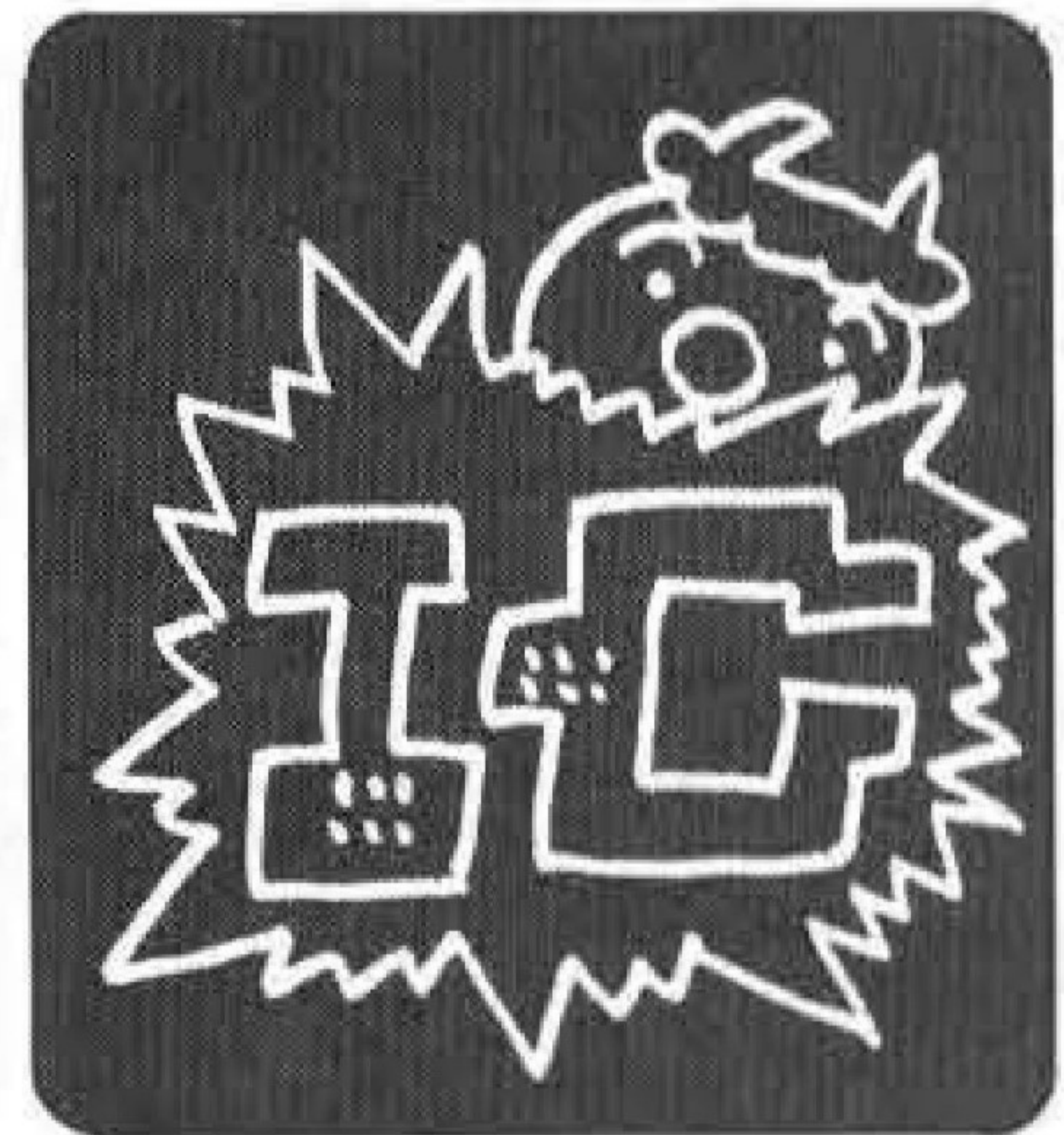

効用は、故障を少なくし、耐久性を向上させるという目的と、価格を安価に押えるという効用があった。その具体的な最近の代表的な試みは、フリッパーゲームのIC化と、ピンゴゲームのIC化であろう。

前者はアメリカではマコー社、日本ではセガ社のロデオなどであり、後者はツムラのフェアでお目見えしたニューヨーカーであろう。

今、ゲーム機などへの新技術を導入することの意義を三つほど列挙した。そしてわれらが業界は、その成果の導入の時期についても、ほぼ順調に取り込んで来たと言える。前述のレーサーなどに代表されるシューティングゲームが、CDSとトランジスタの採用によって全く新しいゲームの分野を確立した。トランジスタは集積回路(IC)へと展開され、TVビデオゲームという新しいゲームの分野が確立された。と同時に、これら技術はあらゆる分野への適応が考えられ、トランジスタで賄えるもの、ICで置き換えられるものは、全て従前のゲーム機を対象に試みられた。こうした置き換えの

私が見る範囲では、本質的にゲームとして大幅な変更が加えられたとみなすわけではない。確かに技術的には画期的な大改良であり、リレーやステッピングユニットがそっくりICに変わったことや、スコアリールがデジタルのLEDに変更したし、フリッパーの音もそれまでのゴングが電子音に変わったことも、一つ一つ挙げてゆけば大革命と言える。こうした事実には異論を唱えるものではない。

リズムを崩す新技術?

私はいくつかの参考にしてきた。ゲームは一つの世界であって、その世界にはその世界なりの一つの運動のリズムがある。例えばスロットマシンには、メダルを入れてレバーを引く、引き切るほんのわずか手前でカクンとなってリールが廻り始める。左側からリールは順次軽やかな音を立てながら止まってゆき、最後のリールが止まるから、当たりの場合はメダルが出てくる。機械作動式も電動式もリールが止まるまでのリズムはほぼ似ている。こうしたゲーム機の



私はこれから、一人の業界人であると同時に、一人のゲームの大好きなファンとして、個人の私見を述べさせていただきます。必ずしも正しいかどうかは別として、一人のゲームファンが、こういう意見を持っているという

こと、なにかの参考にしていただきたいと考える所存である。ゲームは一つの世界であって、その世界にはその世界なりの一つの運動のリズムがある。例えばスロットマシンには、メダルを入れてレバーを引く、引き切るほんのわずか手前でカクンとなってリールが廻り始める。左側からリールは順次軽やかな音を立てながら止まってゆき、最後のリールが止まるから、当たりの場合はメダルが出てくる。機械作動式も電動式もリールが止まるまでのリズムはほぼ似ている。こうしたゲーム機の

BULL MARKET
ブル・マーケット

Bally

MYSTIC GATE
ミスティック・ゲイト

バーリーサービス株式会社
大阪市南区南綿屋町23-1
TEL (06) 213-5255 (株)

BALI
バリ

SUPER WALLSTREET
スーパー・ウォールストリート

*代理店募集 (全国各地)

フルバンドをバックに あなたが歌う200曲

ナツメロ・最新流行歌から軍歌・フォークまで—

カラオケ演奏決定版

オーケストラ

バー・スナック・ホテル旅館・宴会場・保養所に **JATRE 1100**
100円で1曲歌って録音もできます



- ジャトレ・ミュージックパック50本 (200曲) 生テープ、クリーニングテープ付
- 本体キャビネット
- コインセレクター(連続10枚投入OK)
- 演奏デッキ、録音デッキ、内臓のメインアンプ
- テープバックスタンド
- 高性能エコー装置、マイク
- ステレオスピーカー

豪華な歌詞アルバム (歌い方指示つき)

以上一式 標準価格 **¥320,000**—



オーケストラJATRE 1300 登場間近

- カセット録音方式、コインセレクターとメインアンプの一体化など画期的な新機構

「有楽町で逢いましょう」など業界期待の100曲も同時登場

- 再会、湯の町エレジー、悲しい酒、愛、酒は涙か溜息か、東京ナイトクラブ、君恋し、地獄の夜、函館の女、ラブユ—東京、兄弟仁義…レコード各社専属楽曲をガッチリカバー

JATRE 株式会社 ジャトレ
〒102 東京都千代田区平河町1-4-3 平河町伏見ビル
TEL (03) 230-0671

最新カラオケテープの決定版 ROMAN TAPE

- ★人生の並木道ほか古賀メロディーを多数収録
- ★他に類をみない幅広いレパートリー
- ★一流の演奏にコーラスも入ってムード最高

聞くよろこび唄う楽しさを兼ねそなえた
これこそ現代にマッチした商品だと思います
古賀政男



最高級
テープジューク **GM53**

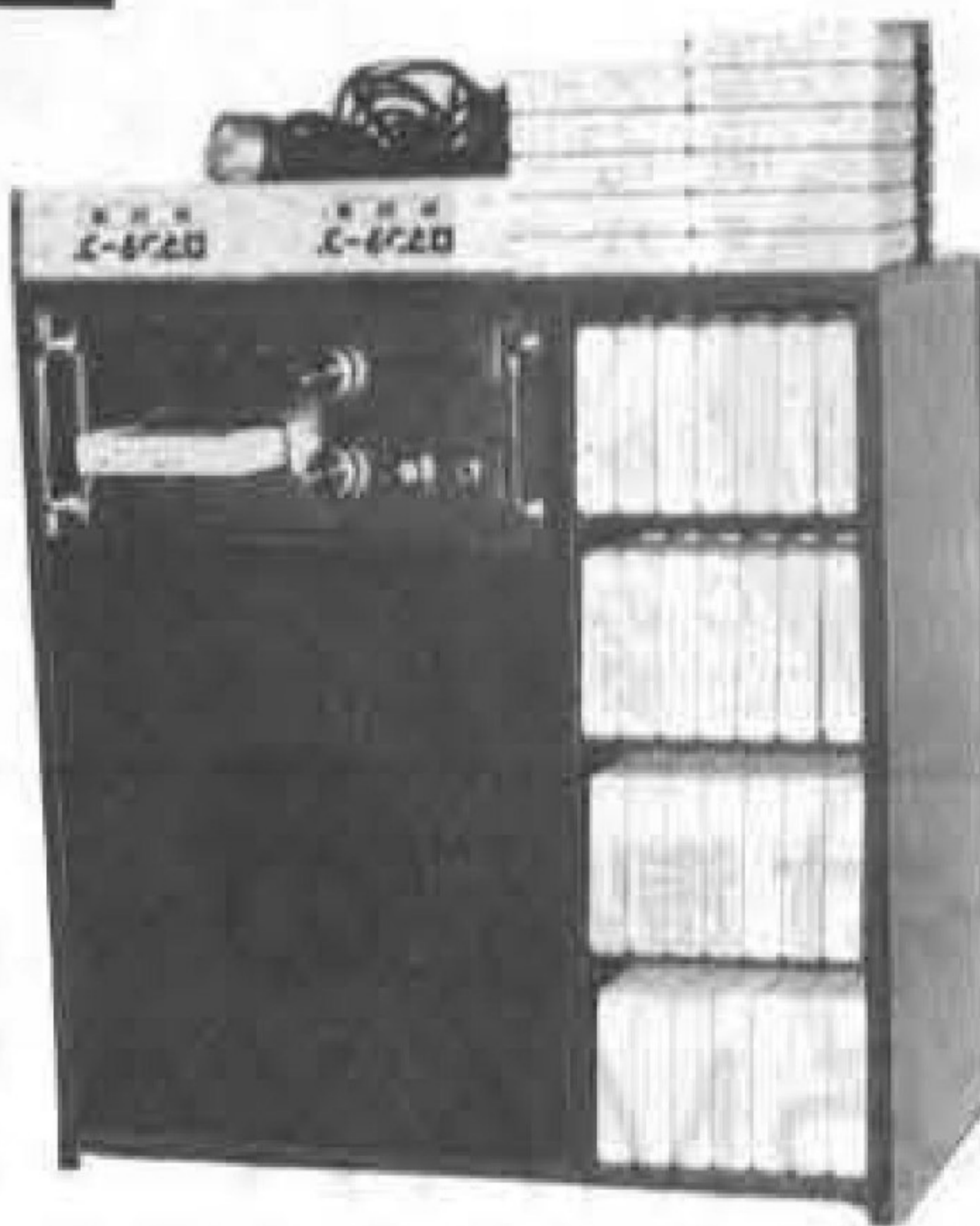

新発売

- 10円玉ゲームのパチンコ
- 玉は10から20個でチューリップは全開10穴
- チューリップに入ると閉じます
- 入ると①から⑩まで点数ランプが点灯
- 入賞は八点から十点までセット可能
- 中央チャッカーに入ると、上の点数は残ったままスタートに戻り、再打球できる
- クギの調整もスムーズ
- 入賞すると美しいメダル

パワーチューリップ



ジュークボックス専用カラオケ
ニチメロ
レコード



定評あるクリンスイーパー



大ヒットのグランプリに新型登場
ニユーグランプリ
メダル付き

大好評
発売中

大和物産株式会社

吹田市垂水町3丁目29-2 チサン第5江坂ビル1F

TEL (06) 385-1815(代)

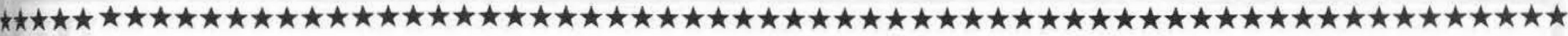

運動のリズムが、プレイヤーとしての私達人間の感じ取り方のリズムにマッチしているかどうか、という点が、ゲーム機が面白いかどうかという点に、少なからず関わりを持っていくようである。感じ取り方とは人間の感受性であり、大ワクのいわば波長みたいなものである。機械の波長と人間の波長のすり合わせ結果が、人間にとって受け容れ易いものか否か、という問題である。スロットマシンならば、リールのまわるスピード、停止するまでの時間、各リールの停止する間隔といったものが、私達にとつて気分が良いかどうか、多分現行のスロットマシンの場合は波長が合っており、そのために結果として、外れても当たってもハンドルを引くこと、それ自体にはなら抵抗は覚えないということが正しいと思う。おそらく波長の合わない機械は、私達にとつて結果として当るか否かは別に、ハンドルを引く事自体が負担になるはずである。だから、現実には人間のあらゆる機種を、新技術を採用することで改良しようとする場合、その機

械固有のリズムを崩すことは避けるべき留意点である。もちろん新技術によって、より波長がびつたり合う状況が作られれば、それに越したことはない。

まず、フリッパーを例にとつてみよう。プレイヤーがフリッパーにお金を入れる。そうすると、スコアリールがカチャカチャとゼロリセットをはじめ、点数がゼロになる頃、ガッチャンと一声大きく、ハタリセットが働き、ボールが出てくる。それからやおらプレイヤーは、ファーストボールを打ち出すこの一連のスタンバイ動作を、いったいどう受けとめようか。プレイヤーがフリッパーに金を入れて、一球目のボールを打つまでのこの数秒間、いったい何を考え、何を感しているのだろうか。金を入れて、スコアがゼロになるまでプレイヤーはズボンで掌の汗を拭い、スコアリールがゼロになるのを眺めながら呼吸を整え、カチャカチャと鳴る音を聴きながら、身体がそのリズムを自分のものとして受け止め、よおしやるぞ、というウオーミングアップをし、最後のガ

ッチャンで本番スタートの合図をしていく。たぶんこういう心理的生理的作用が無意識に働いているはずである。そういうわけで、私はフリッパーの、あのスコアリールがカチャカチャと時間を掛けてゼロになったり、バンクリセットがガッチャンと引かれたりする音と時間は、とつても大切で、そのリズムがプレイヤーのリズムに合っているから、一見無駄みたいだけれど無くしてしまうのは、刺身からワサビを取るみたいに感じられる。金を入れる、あるいはリセットボタンを押す、すると瞬時にスタンバイ完了というのでは、プレイヤーはとつても調子がでないのではなからうか。たまたま従来の機械はリールとモーター中心のメカニズムのため、そうするしか方法がなかったからそうなった、というのが真相だろうと思う。新技術を採用することで、そうする以外の方法が可能になったとしても、このリズムをはじめとするいくつかの大切な点は、今後も暖め、ふくらまして欲しいものである。このスタンバイ時間の処理の外にも、

例えば、プレイフィールド上の球の動きが早すぎるとは、プレイヤーは眼がついて行かなくなると不調和である。J.E.T.バンパーのは、しづか力は、それを基準に設定する必要がある。またスコア表示のLEDは、一見最新型で滑らかに変化し、きれいに見えるが、今までのフリッパーを見慣れた私達は、あのソレノイドでカチカチという音と共に、無理矢理引っ張り上げられるスコアリールのギクシャクとした動きが、いかにもスコアを取っている人だという実感を覚えさせ、親しみ深かったことを否定できない。スコアが結果を表示するのみならず、そのゲームのプロセスに応じて変化してゆくアクセントだと考える時、LEDスコアにも一工夫欲しい気もする。

こうしたいくつかの事柄を、私は最近のICフリッパーを見るにつけ感じた。正しいかどうかさだかではないが、一つの形態が、長年培われ、育てられて、今日の姿になったことを考える時、ICとどうもつてもなく便利な技術が、比較的安易に使いこなせる状況が現実のものになったことで、その伝統、精神がいとも簡単に見失われる危険性が、ややもすれば潜んでいるのでは、と感じる。もちろんこうした事柄は、当初より全て万全で完成されたものが作られるというわけではないはずで、一作一作毎に改良を加えられてこそ、本来のすばらしいゲーム機械へと磨き上げられるわけで、そういう観点から、ユーザーはどんなメーカーに注文、意見、感想を伝えるのがその早道ではないだろうか。売れたか売れなかったか判断するのもよいが、なぜ売れなかったか、なぜつまらないかということ、は、ユーザー、ゲームファンの意見が最も適切ではないかと思う。



日本初の ICビンゴ“ニューヨーカー”

具体的にいくつかの機種を例にして私見を述べてみたいと思うが、それはまた次回以降に。

この項了。以下つづく

バリー社製品の パーツならMAXへ

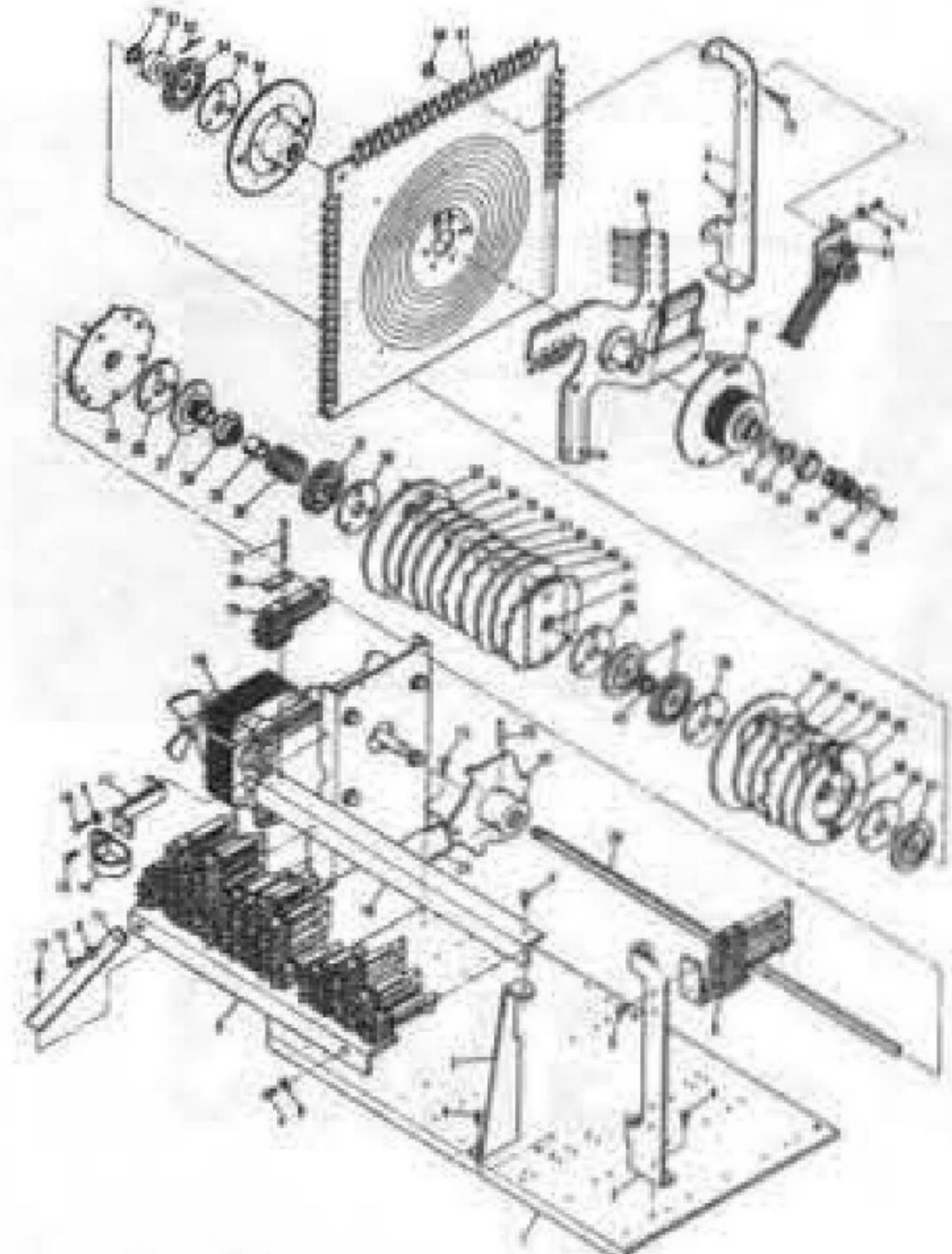
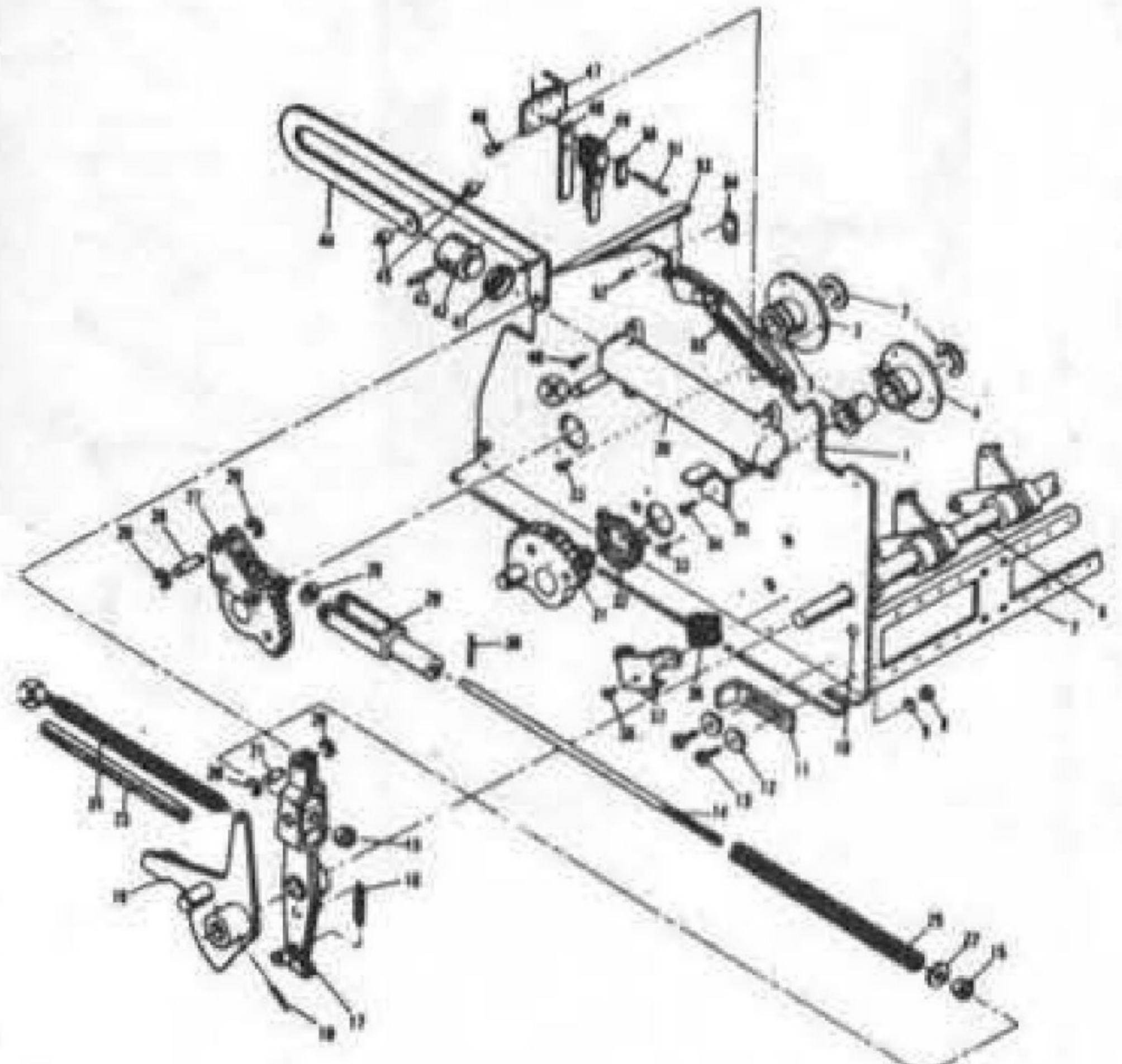

本社カウンター販売システムもご利用ください。

当社は日本で唯一のバリー
純製パーツの指定販売会社です。

スロット・ビンゴ・フリッパーの販売も行っております。
ご利用ください

Bally Parts Shop **マックス・ブラザーズ**

〒544 大阪市生野区巽北2丁目5番31号 TEL. 06(752)4775(代)

★パーツカタログ・プライスリスト等は当社までご請求下さい

スピードと迫力のニューマシン

TOUCH'DOWN



新発売

- 華やかにスピードとカンを競い合う、迫力あるニューマシンが遂に出ました。
- 手軽に楽しめ、回転率も上るとともに、確実に高収益が約束される期待のマシン。
- なにしろ取扱いが簡単!! しかも価格が低廉ですのでお求めやすい。
- 親しみやすいボディーとカラフルなデザインで、身近な口ケにぜひ置きたくなります。
- きわめて合理的な設計なので故障の心配はまずありません。
- ボディーは茶色と黒色の2通りあります。
- 10円玉用ですが、メダルでも使用できる切換装置付。



《仕様》

- 外装 デコラ板加工。前面レーザー貼り。
- 寸法 高さ98×横幅62×奥行28 (各cm) 台の高さ54cm
- 重さ 約33kg
- 電圧 AC 100V、50・60Hz、通産省▽型式承認認可
- 消費電力 60W～125W



《タッチダウン》の遊び方

- タイミングをねらって、右上の投入口より10円玉を入れます。
- バトントワラーのお嬢さんが回る回転盤に10円玉がうまく入るとKICKへ行きます。
- さあ、右のKICK ボタンを押して、思いきりキックして下さい。
- GOAL (3ヶ所あります)に入ると、チャイムの音とともに楽しい景品が出てきます。
- SPECIAL (1ヶ所)に入るとメダルが出てきます。
- 10円玉のかわりにメダルで遊ぶこともできます (2-WAY)。この場合メダルは左側のタテのラインに累積され、SPECIALで溜ったメダルが払い出され、GOAL では景品が出てきます。

総発売元

株式会社 カワクス

東大阪市稲田1414 ☎(06)745-2784

代理店

大和物産株式会社

吹田市垂水町3-29-2 ☎(06)385-1815

製造元日本ベンディング販売 池田市八王寺町1-1-21 ☎(0727)52-1980

MOAショー 11月12~14日

外国勢の出展多数

展示会場を大幅に拡張

MOA(ミュージック・オペレーターズ・オブ・アメリカ)事務局によると、今年度のMOAショーは外国勢の出展がきわめて多くなりそうだと、このことである。

外国の出展希望者は、今年のはじめ頃から次々と申し込んできており、すでに今までの記録をはるかに突破している。このため、従来の展示会場

「今年のショーは、単に大規模というだけでなく、最も豪華なショーになるだろう。また各国で視察ツアーも組まれているので、外国からの参列者も最高となる見込みである」と、IAAPAの代表者である「エド・カロール・ジュニア氏を委員長として、十一月十九日から二十一日までの三日間、最初の出展希望者が増加したため、緊急に委員会を召集し、スベイスの拡張を決定した。

大型機のショー開催

十一月十九日から二十一日

IAAPA

米国の遊園地関係の団体「インターナショナル・アソシエーション・オブ・アミューズメント・パーク

「今年度のショーは、単に大規模というだけでなく、最も豪華なショーになるだろう。また各国で視察ツアーも組まれているので、外国からの参列者も最高となる見込みである」と、IAAPAの代表者である「エド・カロール・ジュニア氏を委員長として、十一月十九日から二十一日までの三日間、最初の出展希望者が増加したため、緊急に委員会を召集し、スベイスの拡張を決定した。



海外の話題

「今年度のショーは、単に大規模というだけでなく、最も豪華なショーになるだろう。また各国で視察ツアーも組まれているので、外国からの参列者も最高となる見込みである」と、IAAPAの代表者である「エド・カロール・ジュニア氏を委員長として、十一月十九日から二十一日までの三日間、最初の出展希望者が増加したため、緊急に委員会を召集し、スベイスの拡張を決定した。

着実な伸びの バリー社

—第2期収支決算報告—

同社社長は「私が今年初めに、一九七六年度のバリー社の収入見込みについて語ったことが、今成し遂げられようとしていいる。記録的な売り上げ、有望な収益など、すべてが、わが社の生産方針の力によるものである。また純益や利益やが、たいへん向上し続けているが、これは年間を通じて伸びていくことだろうと思われ」と、満足気に語った。

また六月末までの六ヶ月間における総収入は、前年の八千五百八十三万六千ドルから一億六千四百九十九万六千ドル、純益は五百八十三万三千ドル(前年五百二十八万六千ドル)一株あたり一ドル二セント(前年九十八セント)と伸びている。

円滑な運営方法を策定

ピンボール解禁後のNY市

さる六月にピンボールが解禁となったニューヨーク市では、同市消費者局の手でその管理運営の具体的な手続きが進められている。

同市の担当官、エリナー・グーゲンハイマー氏が語るによると、「ピンボールの趣旨は「ピンボールやその他のゲーム機の設定許可を与えたことによって、通行妨害が発生し

は禁じられる。さらに、現金を景品に用いることは絶対に許されないとことである。

これらに加え、ゲーム機の取扱い、運営方法、設置場所などにつ

懸案の カジノ法案否決

ボダリオ知事署名を拒む

日経産業によると、グアム政府のボダリオ知事が、このほどカジノ法案を否決し、議論を呼んだ。

「カジノ問題」が決議された。グアムの観光振興策として議員立法による「カジノ法案」が論議され、わが国から進出したホテルも、いっせいにカジノ開催を準備する動きをみせていた。

五月の台風被害が大きく、カジノを開く状況ではなかったこと、また議会選挙を目前にしていることなどから、いったん議会でカジノ法案を可決したもの、知事としては署名することを拒み、結果としてカジノ法案を否決したわけである。

グアム

カジノ開催は、グアムプームが一段落したことから、観光誘致策として浮上したものの、わが国から進出したホテル関係者も「カジノが開かれれば短期的に観光客を獲得する手段となり得る」との見方になって、成り行きを注目していた。しかしグアム政府は「長期的には、滞在型の家族客を対象にグアムの自然を売り込む」ことを基本姿勢として変えなかったうえ、

ゼロ戦のスリルをTVゲームで満喫

神風

I型、II型...

ジェットファイター

2人用TVゲームの決定盤。

ビデオレース

パーフェクト

NEW

- 鮮やかな色彩の大型画面で競馬レース!!
- ほんものの競馬レースをビデオに録画
- 従来の機械の欠点をすべて克服しました

カラオケ大革命!!

フジ伴奏音楽テーププレイヤー

NEW

- 1本のテープに8曲収録しているので、2倍使えます。
- 選曲もワンタッチでOK、8曲の中からすぐにとり出せます。

MP-8

アミューズメントマシン各種取扱い。低価格システムにつき、お値段はご相談に応じます。

カラオケのことなら なんでもご相談下さい

テープですか? 機械ですか?
当社は一流メーカーと提携して、テープでも機械でも
いい品物を安く売る精神でお世話いたします。
お値段はご相談下さい。

記号	1チャンネル	2チャンネル	3チャンネル	4チャンネル	記号	1チャンネル	2チャンネル	3チャンネル	4チャンネル
H-6001	うそ	それ	みれん	心がわり	RT-101	黒い花	幸せなら	籠の鳥	軍隊小
H-6002	そして	神戸	あな	なみだ	RT-102	北帰行	どんぱん	五木の子	そらら
H-6003	長崎は	今日も	雨だ	あじさい	RT-103	白虎	ウナセ	こんには	勤太郎
H-6004	夢は夜	ひらく	おんな	の夢(八)	RT-104	うちの	女房に	旅笠道	中一
H-6005	雪が降	るふ	るさ	と終着	RT-105	二人は	若いで	ブルー	シャ
H-6006	女の	涙	ふ	るさ	RT-106	青い	昔	月火水	木金
H-6007	女の	ね	え	と	RT-107	赤坂	の夜	は	更
H-6008	誰も	知	ら	な	RT-108	黒田	節	昭	和
H-6009	か	も	め	町	RT-109	ブル	ライ	ト	ヨ
H-6010	女	の	恋	心	RT-110	東	京	流	れ
H-6011	女	の	恋	心	RT-111	東	京	ラ	ブ
H-6012	女	の	恋	心	RT-112	東	京	ラ	ブ
H-6013	女	の	恋	心	RT-113	東	京	ラ	ブ
H-6014	女	の	恋	心	RT-114	東	京	ラ	ブ
H-6015	女	の	恋	心	RT-115	東	京	ラ	ブ
H-6016	女	の	恋	心	RT-116	東	京	ラ	ブ
H-6017	女	の	恋	心	RT-117	東	京	ラ	ブ
H-6018	女	の	恋	心	RT-118	東	京	ラ	ブ
H-6019	女	の	恋	心	RT-119	東	京	ラ	ブ
H-6020	女	の	恋	心	RT-120	東	京	ラ	ブ
H-6021	女	の	恋	心	RT-121	東	京	ラ	ブ
H-6022	女	の	恋	心	RT-122	東	京	ラ	ブ
H-6023	女	の	恋	心	RT-123	東	京	ラ	ブ
H-6024	女	の	恋	心	RT-124	東	京	ラ	ブ
H-6025	女	の	恋	心	RT-125	東	京	ラ	ブ
H-6026	女	の	恋	心	RT-126	東	京	ラ	ブ
H-6027	女	の	恋	心	RT-127	東	京	ラ	ブ
H-6028	女	の	恋	心	RT-128	東	京	ラ	ブ
H-6029	女	の	恋	心	RT-129	東	京	ラ	ブ
H-6030	女	の	恋	心	RT-130	東	京	ラ	ブ
H-6031	女	の	恋	心	RT-131	東	京	ラ	ブ
H-6032	女	の	恋	心	RT-132	東	京	ラ	ブ
H-6033	女	の	恋	心	RT-133	東	京	ラ	ブ
H-6034	女	の	恋	心	RT-134	東	京	ラ	ブ
H-6035	女	の	恋	心	RT-135	東	京	ラ	ブ
H-6036	女	の	恋	心	RT-136	東	京	ラ	ブ
H-6036	女	の	恋	心	RT-137	東	京	ラ	ブ
P-101	つ	い	て	来	CT-101	夜	霧	よ	今
P-102	君	と	い	つ	CT-102	女	の	影	を
P-103	恋	ひ	の	心	CT-103	女	の	影	を
P-104	女	の	指	の	CT-104	裏	町	人	生
P-105	小	船	頭	の	CT-105	戦	い	し	ろ
P-106	二	人	で	一	CT-106	燃	ゆる	大	空
P-107	襟	裳	の	心	CT-107	東	京	流	れ
P-108	京	都	の	恋	CT-108	中	の	鳥	ブ
P-109	長	崎	は	今	CT-109	今	日	で	お
P-110	噂	の	恋	心	CT-110	二	人	で	お
P-111	妻	の	恋	心	CT-111	君	と	い	つ
P-112	愛	の	心	を	CT-112	結	婚	し	て
P-113	赤	い	花	の	CT-113	昭	和	枯	れ
P-114	冬	の	恋	心	CT-114	愛	の	始	り
P-115	冬	の	恋	心	CT-115	愛	の	始	り
P-116	冬	の	恋	心	CT-116	愛	の	始	り
P-117	冬	の	恋	心	CT-117	愛	の	始	り
P-118	冬	の	恋	心	CT-118	愛	の	始	り
P-119	冬	の	恋	心	CT-119	愛	の	始	り
P-120	冬	の	恋	心	CT-120	愛	の	始	り
P-121	冬	の	恋	心	CT-121	愛	の	始	り
P-122	冬	の	恋	心	CT-122	愛	の	始	り
P-123	冬	の	恋	心	CT-123	愛	の	始	り
P-124	冬	の	恋	心	CT-124	愛	の	始	り
P-125	冬	の	恋	心	CT-125	愛	の	始	り
P-126	冬	の	恋	心	CT-126	愛	の	始	り
P-127	冬	の	恋	心	CT-127	愛	の	始	り
P-128	冬	の	恋	心	CT-128	愛	の	始	り
P-129	冬	の	恋	心	CT-129	愛	の	始	り
P-130	冬	の	恋	心	CT-130	愛	の	始	り
P-131	冬	の	恋	心	CT-131	愛	の	始	り
P-132	冬	の	恋	心	CT-132	愛	の	始	り
P-133	冬	の	恋	心	CT-133	愛	の	始	り
P-134	冬	の	恋	心	CT-134	愛	の	始	り
P-135	冬	の	恋	心	CT-135	愛	の	始	り
P-136	冬	の	恋	心	CT-136	愛	の	始	り

▲TH型 (現在256曲、64パック)
◀CTA (9月末で400曲、100パック)

カラオケテープ・マシンの専業商社

株式会社 BGM大阪

大阪市淀川区宮原2-14-1 吉田ビル3F
〒532 TEL. (06)393-9001(代)
(株)BGM販売 TEL. (093)511-5898(代)

AP (220曲、55パック) ▶
RT (現在160曲、40パック) ▼

アミューズメント通信社編

全国メダルゲーム場

警察庁調査資料 (昨年10月時点調査) による課題

設置台数別営業所数

10台未満	357軒	31~40台	80軒
11~20台	428軒	41~50台	40軒
21~30台	185軒	51台以上	68軒

全国的拡大続ける

府県別営業所・機械台数

前回と比較して三百五十一軒増加し、千五百五十八店と一・四倍になっているが、県別にみると、皆無であった七県(方面)のうち、佐賀県を除いてゲーム場が新設され、富山のように一挙に二十五店にもなっている県もある。管区別にみても、北海道の八・九倍を筆頭に、中部、東北、九州では三倍以上の伸びを示している半面、前回、全国の三十九パーセントを占め、断然トップを誇っていた大阪は二〇三店も減少し、約三分の一になって、東京(警視庁)、兵庫に次ぐ三位に落ちている。概して伸び率は低く、それ以外の地方では増加が目立つ。つまり従来、大都市

警察庁が昨年十月末現在で調査した全国メダルゲーム場調査の概要は既報のとおりだが、未掲載の資料ならびに分析は次のとおり。「メダルゲーム場運営基準」とも参照してみると、いくつかの問題点が同庁から指摘されている。



前回と比較して三百五十一軒増加し、千五百五十八店と一・四倍になっているが、県別にみると、皆無であった七県(方面)のうち、佐賀県を除いてゲーム場が新設され、富山のように一挙に二十五店にもなっている県もある。管区別にみても、北海道の八・九倍を筆頭に、中部、東北、九州では三倍以上の伸びを示している半面、前回、全国の三十九パーセントを占め、断然トップを誇っていた大阪は二〇三店も減少し、約三分の一になって、東京(警視庁)、兵庫に次ぐ三位に落ちている。概して伸び率は低く、それ以外の地方では増加が目立つ。つまり従来、大都市

未成熟のパターン

規模別営業所数

一店あたりの機械台数は全国平均で、十九台であるが、前回の二十・四台よりやや減少した。管区別では東京の二十六・六台が最高で、最低は東北の十二台。気になるのは、全日本遊園協会の自主規則「メダルゲーム場運営基準」の「一つのゲーム場に設置するゲーム機の最低規模」である二十台を割るゲーム場が、全国で七百八十五店(六七・八パーセント)にのぼることである。

「基準」の趣旨に合格

営業終了時刻

「運営基準」によると平日は「できるかぎり、日の出より午後十二時まで」となっているが、これに合致するのは九百四十三店(八一・四パーセント)で、おおよそ「基準」日については、「午後十二時まで営業」が八百八十八店(七六・〇パーセント)に合格している。しかし、「午前二時まで営業」は十店(七六・〇パーセント)に合格している。しかし、「午前二時まで営業」は十店(七六・〇パーセント)に合格している。

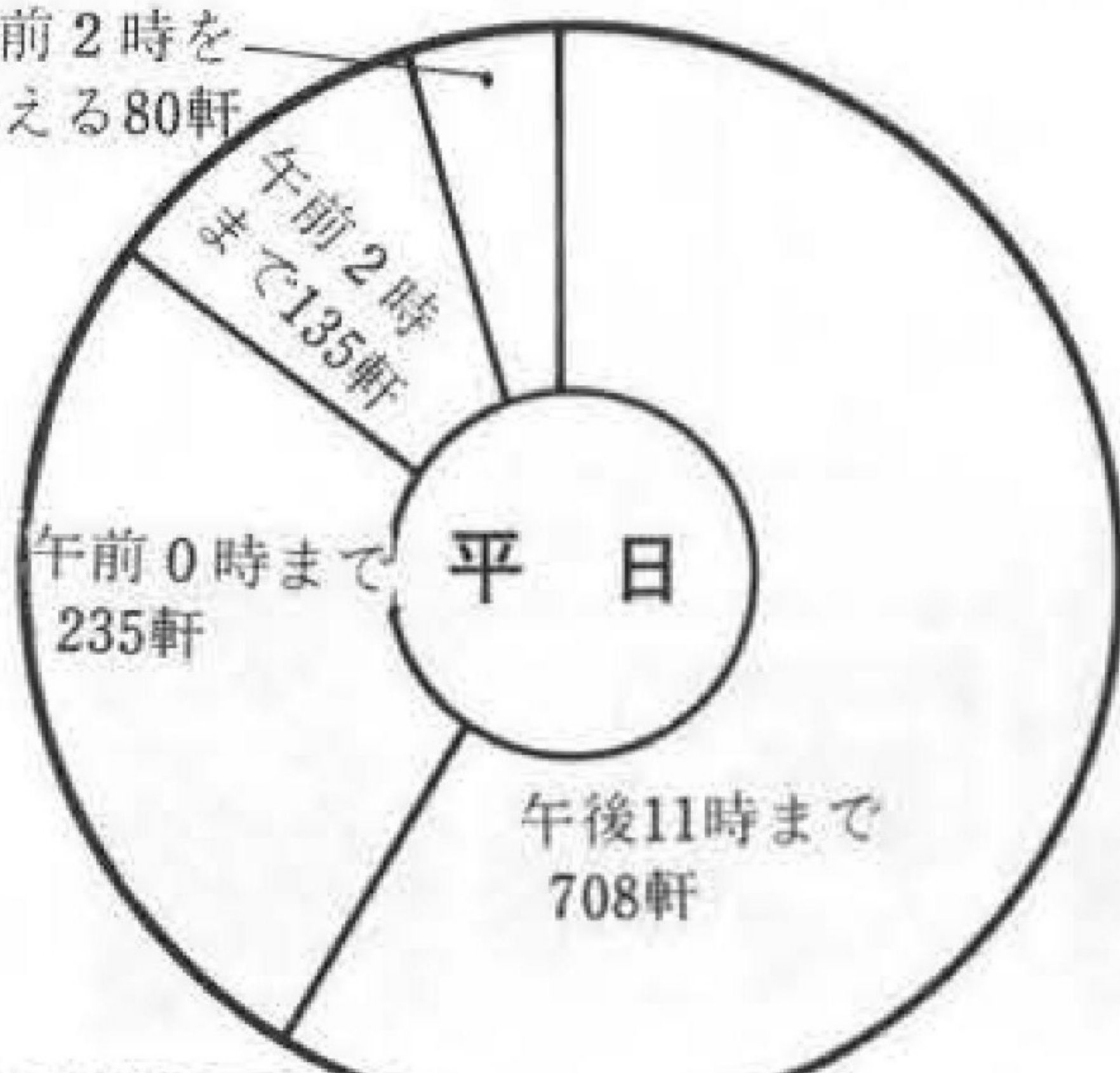

営業終了時刻

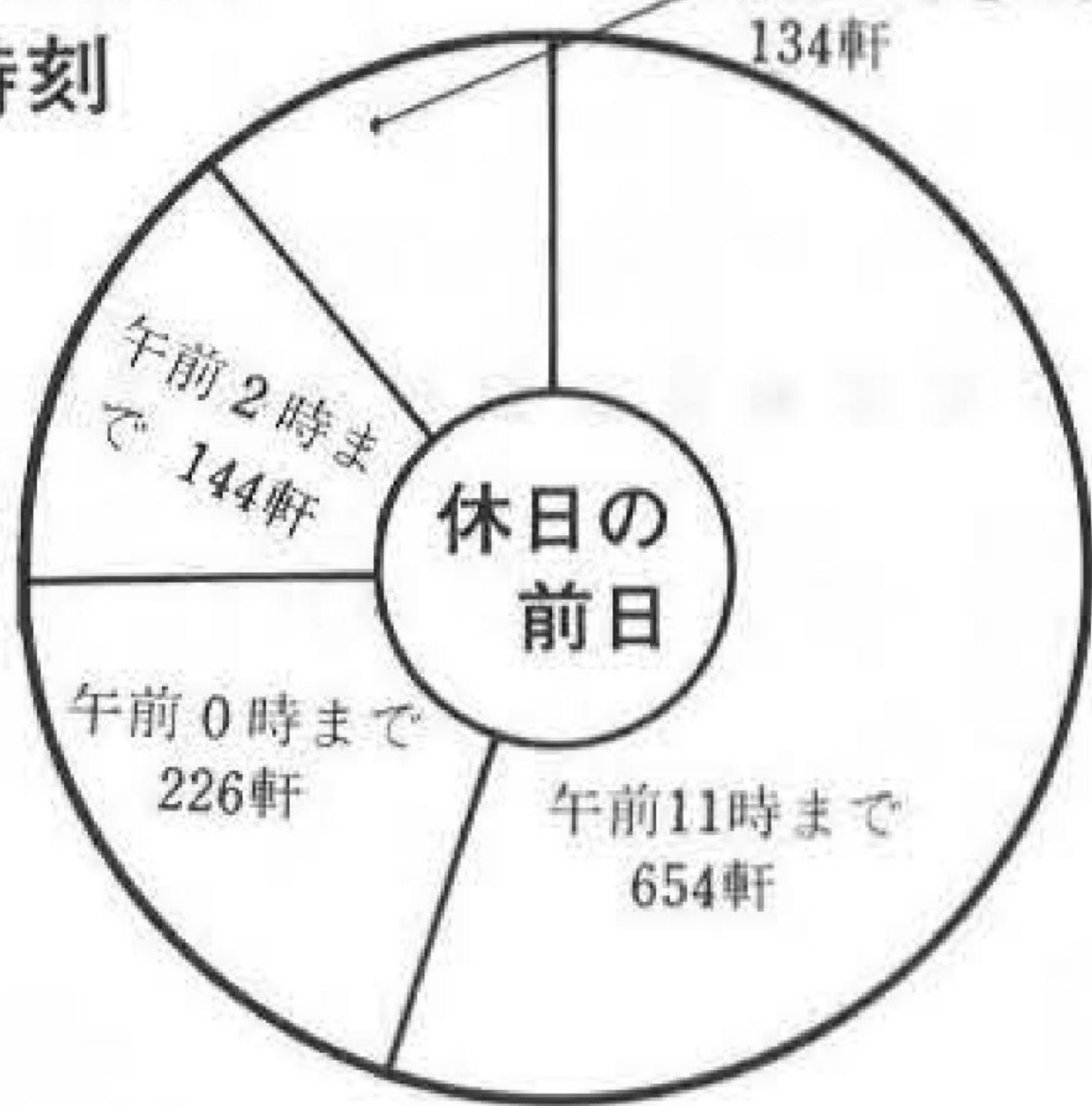

問題ある「預り券」

取得メダルの処理

メダルゲームをエンジョイした後に残ったメダルの処理法だが、「店に返納または棄てさせる」の項を記載する方式をとっている営業所は二百五

取得メダルの処理方法

預り券を発行している		353軒 (30.5%)
サイン方式による		253軒 (21.9%)
店に返納、または棄てさせる		240軒 (20.7%)
その他		312軒 (26.9%)

ゲーム場に徹すべき

飲食設備の有無

飲食物提供の設備が――

あるもの	ないもの	計
231軒	927軒	1,158軒
19.9%	80.1%	100%

「遊技」に付随した施設で、設備を設けて客に飲食物を提供している「店」は二百三十一店(一九・九パーセント)におよんでいるが、これも望ましいこととは言えない。一部では取得メダルで飲食させる、という換金に準ずる行為が現実に行われているというところだし、そういうことはなくとも、ゲーム場と飲食店は全く別なものであるべきだ

十三店(一一・八パーセント)。「遊技により得た景品メダルを後日使用できるよう一定期間メダルを保管する証であり、預り枚数、有効期間のほか、住所・氏名などを記載する」預り券を発行する所は三百五十三店(三〇・五パーセント)ある。メダルの処理法は、一つまちがうと、メダルゲームの本来の趣旨をふみはずし、とばくにつながるおそれがあるので、おろそかにはできない問題だ。「運営基準」では、「商品」として売買される可能性のある「預り証」の発行を禁じており、この趣旨についてさらに考慮すべきだと、同庁は訴えている。

これだけは知っておきたい

メダルゲーム場運営基準

全日本遊園協会

【解説】これはメダルゲーム場を運営していくに当たって、是非とも守らねばならない自主規制点であり、警察庁の指導に従って、メダルゲーム協議会（現在は解散）ならびに全日本遊園協会（JAA）で制定した画期的な基準である。

刑法からくる賭博行為禁止は言うに及ばず、メダルゲーム場が営業を進めていくに当たって、総合的な観点から自主規制をふまねばならないが、この基準はその最低限のリミットを明らかにしているわけで、より一層健全で明るいメダルゲーム場にするため、業界関係者はさらに研究努力すべきであろう。

この基準を守り育てることによってメダルゲーム場が発展していくのである。

本運営基準というメダルゲーム場とは、独立した営業区画で、メダルを使用して遊戯を行ない、その遊戯の結果がメダルで還元されるようなシステムを採用した営業形態のゲーム場をいう。

- 1 賭博行為の禁止**
 - ① 直接、間接を問わず、取得メダルの財物への交換は、一切しない。
 - ② 前項の規則を、ゲーム場内において厳格に執行する。
- 2 宣伝文言及び店名の規制**
 - ① 賭博行為であるかのように誤解を生ずる恐れのある宣伝文言は、使用しない。店名についても、同様に配慮する。
 - ② 取得メダルの預かりの規制
 - ① 取得メダルに対して、「預かり証」は発行しない。
 - ② 前項のシステムをゲーム場内に掲示する。
 - ③ 店内照度規準
 - ① 店内照度は、床面で一〇ルクス以下にならないよう、配慮する。
 - ② 営業時間
 - ① 営業時間は、できるときは、日曜日の前日を除き、日の出時より午後十二時までとする。
 - ③ 偽貨対策
 - ① 偽貨として使用されることを避けるため、ゲーム場で使用するメダルの直径を三〇mm以上とする。
 - ② 三〇mm以上とすることが困難な場合には、強磁性体の材質を使用することとする。
 - ④ 前項の完全実施の期限は昭和四十九年十二月三十一日までとする。
 - ④ 使用後のゲーム機の再販規制
 - ① 使用後のゲーム機の両販の際は、必ず取引のどちらか一方が、古物商の営業許可を得ているものであることとする。
 - ⑤ 最低営業規模
 - ① 一つのゲーム場に設置するゲーム機の最低規模を、二〇台とする。
 - ⑥ 関係官庁の指導の尊重
 - ① 営業上の諸問題につき、関係官庁より指導のあったときは、その方向に添うよう最善の努力をする。
 - ② 営業届出書類の提出
 - ① 新たにメダルゲーム場を開店する場合は、別紙様式により、所轄警察署に届出をするものとする。

警察署長殿

メダルゲーム場開設届

このたびメダルゲーム場を開設致しますので、下記の通りお届け致します。

昭和 年 月 日

届出人住所
氏名

1. 開設年月日 昭和 年 月 日			
2. 事業所名	3. 事業所責任者		
4. 事業所住所	5. 電話番号 ()		
6. 会社名	7. 代表者		
8. 会社住所	9. 電話番号 ()		
10. 使用機種名 イ. スロットマシン(シングル) 台	ニ. マスゲーム 台		
ロ. スロットマシン(マルチ) 台	ホ. 対人遊具(ルーレット等) 台		
ハ. ビンゴゲーム 台	ヘ. その他() 台		
11. 使用メダル イ. 直径 mm	ロ. 厚さ mm	ハ. 材質 mm	ニ. 見本
12. 店内照度 ルックス		14. 特記事項	
13. 営業時間 イ. 平日 時より 時まで			
ロ. 土曜 時より 時まで			
ハ. 日曜 時より 時まで			
3. 枚数 1. 警察署 2. 事務局 3. 届出人		受付 年 月 日	担当者 備考

添付書類 1. 会社経歴書 2. 会社登記簿本 3. 使用メダル見本
(個人の場合は 1. 履歴書 2. 戸籍謄本 3. 使用メダル見本)

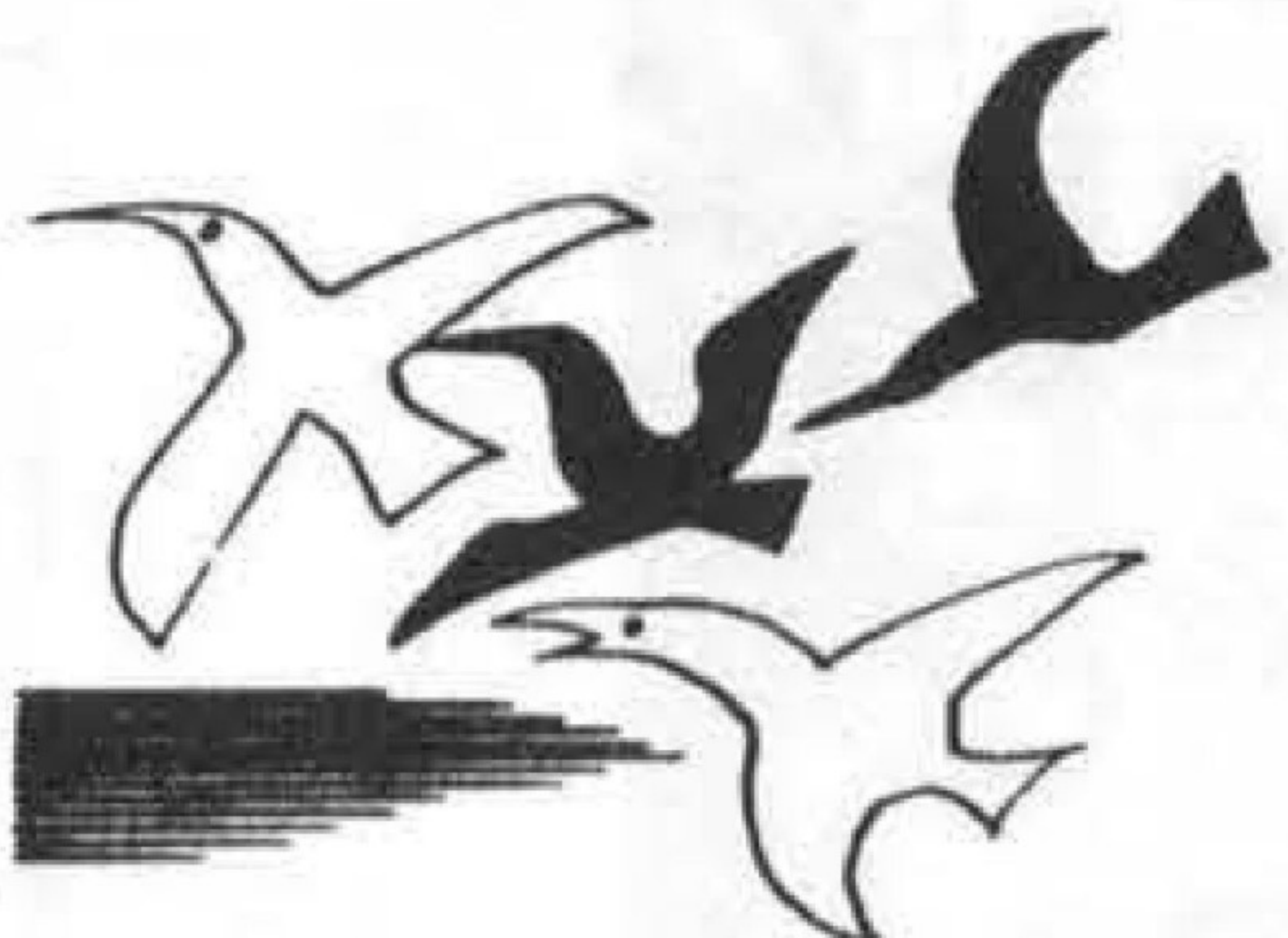

バンチデート



コインペット



パスボール

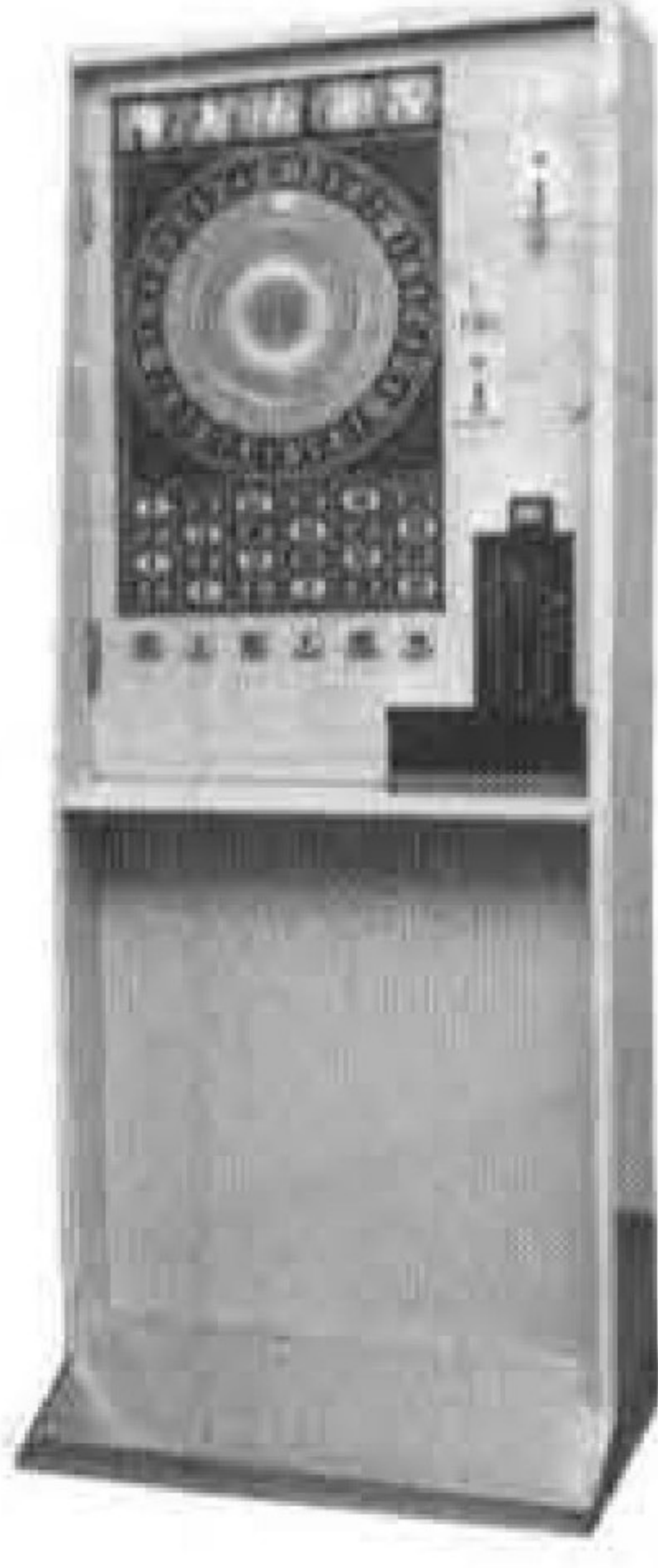

ピカテリーサーカス・II

ニューキングエース

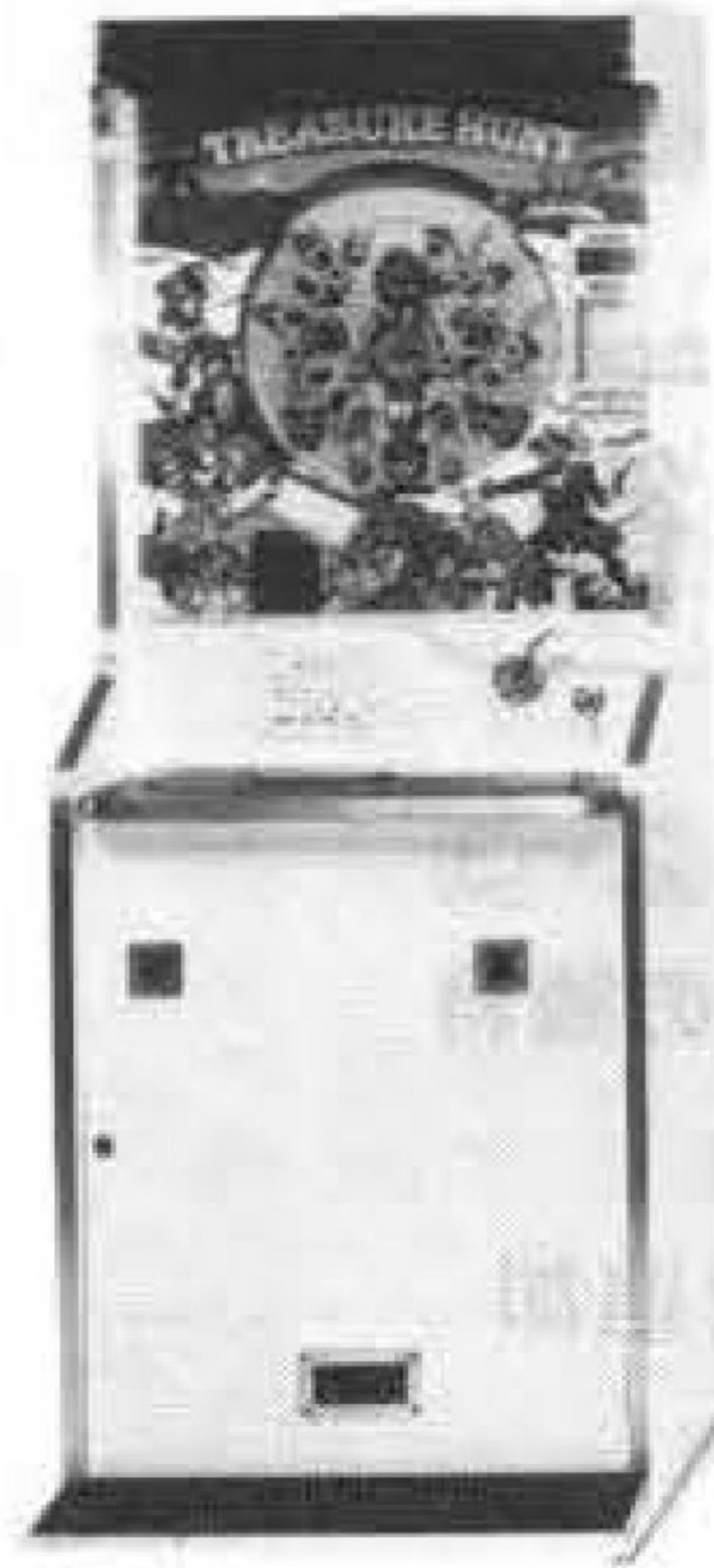

トレジャーハント



タッチダウン



誠意、豊富な品揃え

株式会社 **カワクス**
大阪府東大阪市稲田1414
☎06 (745) 2784

(株)ユニバーサルプレイランド
株式会社 総 商
(株)信越ユニバーサル
株式会社 ガ ル フ
(株)ユニエンタープライズ

栃木県小山市八幡町2-1-7
豊田市柵塚西町北小畔67-1
栃木県下都賀郡野木町友沼5945-50
新潟県上越市大字藤巻865-1
仙台市若林1-10-12

☎0285(24)4086
☎0565(21)3921
☎02805(5)2681
☎0255(24)4031
☎0222(86)9611



ペガサスシリーズ第一弾!!

9月1日新発売

ボーナスライン新設
 ネキストゲーム はずれ無し
 最高配当600枚

ホワイトペガサス特徴

- NEXT-GAME —— 3ゾーン方式で①・②・③コーナを任意に選択出来、はずれなしの独特のゲームを追加しました。
- NEXT-GAME の上部にBONUS-LINE を追加し、ゲーム性を一層面白くしました。
- JP —— 150 (シングル)、300 (ダブル)
- スペシャルJP —— 300 (シングル)、600 (ダブル)
- BONUS —— 300 (シングル)、600 (ダブル)

HOW TO PLAY

- ①コイン投入口よりコインを入れます。
- 的中すると思われる②連番登録ボタンを登録します。
- ③スタートボタンを押すと④走向ランプが走ります。
- ④走向ランプと同時に⑤配当ランプが変化し、その回の払い戻しを決定します。
- 自分の登録した②連番登録ボタンと、内外の数字が合致した場合的中です。
- 的中の場合⑥BONUS-LINE ボタンと⑦REG ボタンが点灯します。
- そのままの払い戻しを受けたいときは⑧REG ボタンを押せばコインが払い出されます。
- NEXT-GAME の場合、まず⑨BONUS-LINE ランプが一定の速度で点灯していますので、好みのラインに当れば⑥BONUS-LINE ボタンを押して止めて下さい。(任意でラインを選択出来る)

■ とまれば自動的に⑩NEXT ボタンと①・②・③コーナの3ゾーンランプが、上・中・下に移動します。その場合NEXT-GAME ボタンの押すタイミングによって条件が左右され、③3倍、②2倍、①1倍、④5倍が払い出されます。(NEXT-GAME は、はずれ無し) この場合上記任意で止めた⑨BONUS-LINE ランプと3ゾーンランプが縦で合致すれば3ゾーンランプの表示の2倍値に換算する枚数が払い出されます。

例：1回目のゲームで [1-1] で [50] 配当に的中し、かつネキストゲームで③倍に的中中、かつボーナスラインに的中の場合の枚数は150(配当)×2倍(ダブル)×3倍(NEXT)×2倍(BONUS-LINE) = 600枚。

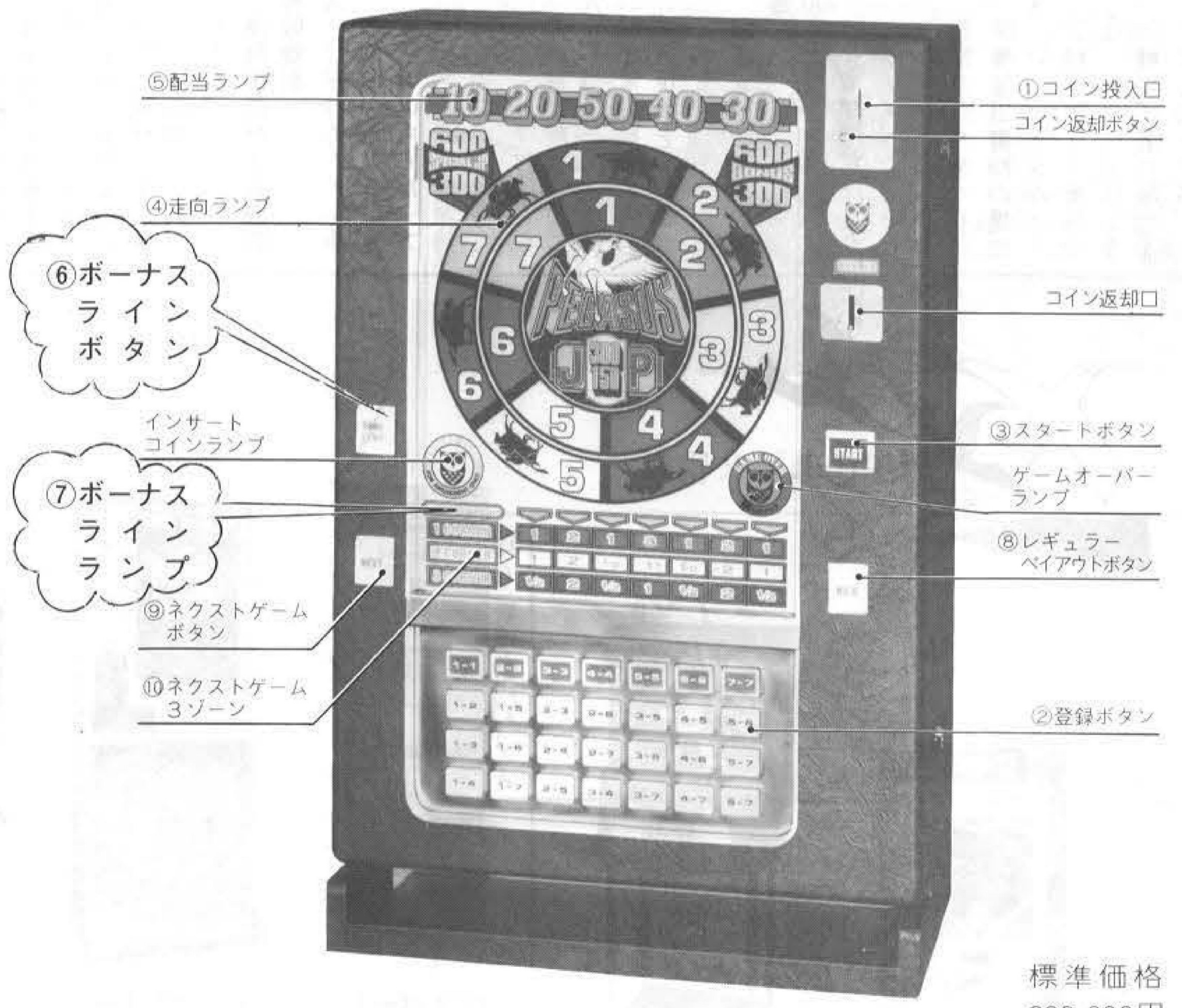

標準価格 320,000円

★仕様

- ゲームマシン：寸法 H 850mm×W 550mm×D 245mm
- 付加装置：ゲーム時間VR、BONUS-LINE ランプ走向VR、NEXT-GAME 配当VR、3ゾーンランプ縦の速度VR、音量VR、的中率のVR。
- 通産省91-13527号型式認可済 ● 物品税20%課税済
- この機種は、全品提供・交換等、賭博行為に使用すれば処罰されます。メダルゲーム場は運営基準を厳守して下さい。

お求めは

甲陽産業株式会社

大阪市福島区鷺洲2-12-21 ☎(06)451-5994



日本物産株式会社

大阪市北区南森町46 ☎(06)365-0661

只今大好評発売中!

最新鋭カラオケ・ジュークの決定版

★★

ロマンテープ

話題の新機構を盛り込んで
堂々の登場です。

テープ ナンバー	曲名	タイム	コー ラス	テープ ナンバー	曲名	タイム	コー ラス	テープ ナンバー	曲名	タイム	コー ラス
1-1	美しい花びら	2:00	○	11-1	東京ラブソング	2:50	○	21-1	恋と兵隊	3:10	○
1-2	幸せな手をたたこう	2:00	○	11-2	船の城下町	2:50	○	21-2	雨の降る街	3:10	○
1-3	鶴と亀	2:00	○	11-3	酒場にて	2:50	×	21-3	第 1 歩	3:10	○
1-4	軍艦小唄	2:00	○	11-4	上を向いて歩こう	2:50	○	21-4	ゆづり唄	3:10	○
2-1	北 洋 行	2:17	○	12-1	緑の地帯	2:50	×	22-1	女の心	3:10	○
2-2	どんぱん歌	2:17	×	12-2	京都の唄	2:50	○	22-2	カ	3:10	○
2-3	五木の子守唄	2:17	○	12-3	う ろ	2:50	○	22-3	カ	3:10	○
2-4	そうらん歌	2:17	○	12-4	勇気な太陽	2:50	○	22-4	カ	3:10	○
3-1	白 虎 舞	2:31	×	13-1	ああそれなのに	3:02	○	23-1	カ	3:10	○
3-2	ウナセラディ東京	2:32	○	13-2	サントワーマミー	3:02	○	23-2	カ	3:10	○
3-3	ごんちんお茶屋	2:31	×	13-3	貴方につきます	3:02	×	23-3	カ	3:10	○
3-4	船太郎月夜唄	2:31	×	13-4	昔々唄	3:02	○	23-4	あじさい	3:10	○
4-1	うらの伝説に響がある	2:33	×	14-1	男の純情	3:02	○	24-1	くちなしの花	3:10	○
4-2	新 笠 中	2:33	×	14-2	ワレモノ	3:02	×	24-2	池田屋明別唄	3:10	○
4-3	そして神戸	2:33	○	14-3	うらわん小唄	3:02	○	24-3	おふくさん	3:25	×
4-4	虎 爪 唄	2:33	○	14-4	別れの旗手唄	3:02	○	24-4	昭和結婚すま	3:25	○
5-1	二人は若い	2:35	×	15-1	ラストダンスは私に	3:05	○	25-1	あなただけ	3:25	○
5-2	ブルーシャドー	2:35	○	15-2	真 実	3:05	○				
5-3	お嬢においで	2:35	○	15-3	そっとおやすみ	3:05	○				
5-4	旗子のジョニー	2:35	×	15-4	愛の嵐	3:05	○				
6-1	美しい青い空	2:40	×								
6-2	月夜水木金魚	2:40	○								
6-3	惚れたって駄目	2:40	○								
6-4	恋といふまでも	2:40	×								
7-1	恋の唄は愛を	2:42	×	17-1	京都の恋	3:09	○				
7-2	いもむぎの唄	2:42	○	17-2	ふるさと	3:09	○				
7-3	また逢う日まで	2:42	○	17-3	なみだ恋	3:09	○				
7-4	雲が降る	2:42	○	17-4	十九の春	3:09	○	27-4	長崎は今日も雨だった	3:31	○
8-1	黒 田 節	2:48	×	18-1	神戸の花嫁	3:11	×	28-1	ともしげ	3:31	○
8-2	木 登 節	2:48	○	18-2	夢はほろろく	3:11	○	28-2	おんなのこ	3:31	○
8-3	新に咲く花	2:48	○	18-3	海軍の白鷺	3:11	○	28-3	夕 月	3:31	○
8-4	黒 橋 の 唄	2:47	○	18-4	一度だけなら	3:11	×	28-4	夜の船が来	3:31	○
9-1	ブルーライトヨコハマ	2:52	×	19-1	あなたのブルース	3:13	○	29-1	女の尊厳	3:34	○
9-2	昭和ブルース	2:52	○	19-2	真の愛	3:14	×	29-2	知りすぎたのね	3:34	○
9-3	哀 愁 足	2:52	×	19-3	みれん心	3:14	○	29-3	別れの夜明け	3:34	○

■各パックのタイムにご注目下さい!!

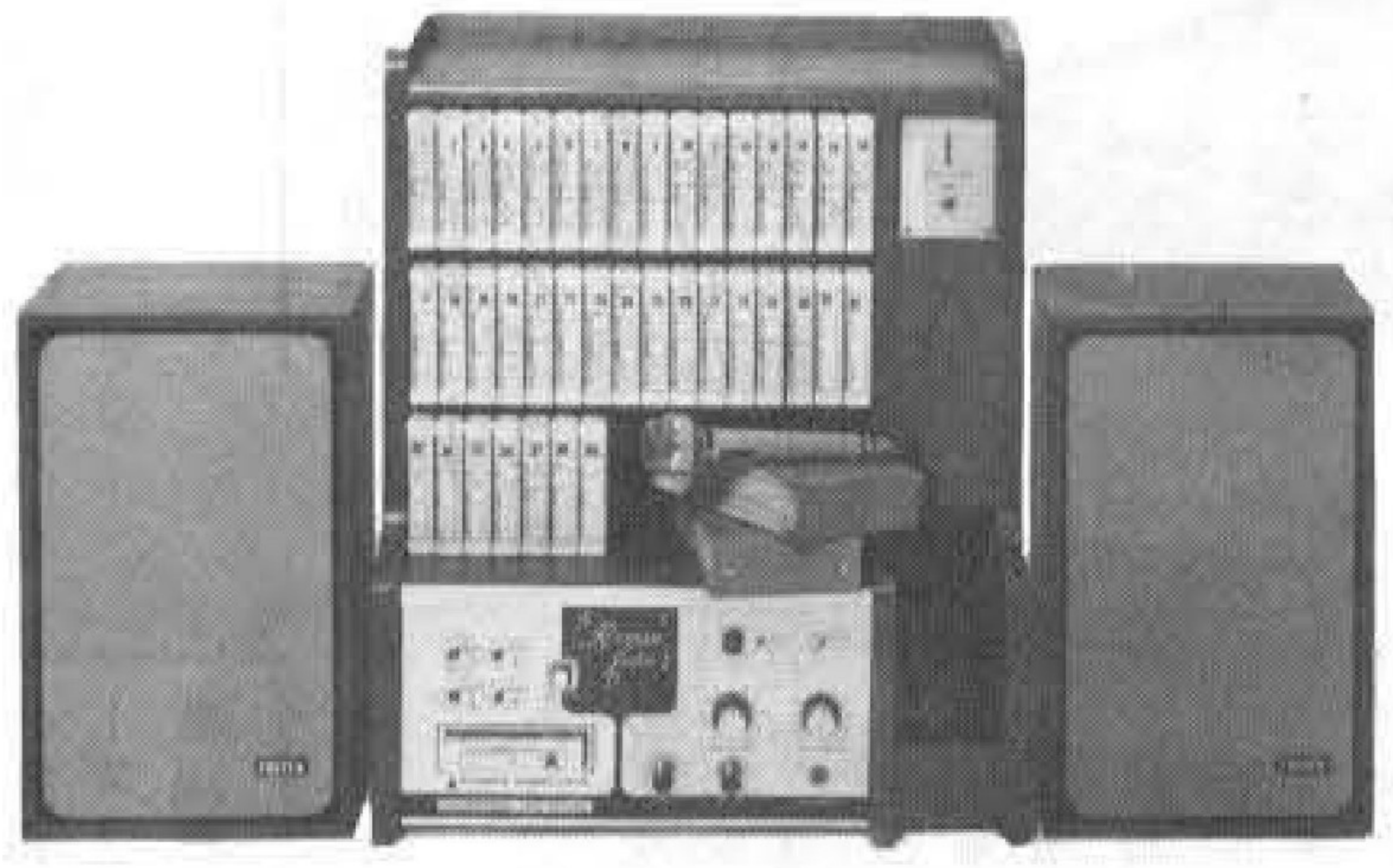

- ◆本体定格 (通産省型式申請済商品・物品税課税商品)
- 外型寸法 巾475×高さ565×奥行285(単位%)
- 重量 約12kg
- 回路方式 ソリッドステートステレオ
- 総出力 20W×2
- 電 源 AC100V
- スピーカー FOSTEX G163 フルレンジ×2
- マイク FOSTEX M618 コード5m付
マイクジャック2ヶ所(2回路2ボリウム方式)
- 100円コインにて1曲・2曲切り替えSW付
(無料にての操作もOK)
- 金 庫 約11万円迄貯蔵可能
- 有線放送自動切り替え操置内蔵
- センシングテープチャッチ方式

カラオケテープのパイオニア

著作 株式会社 **ごう商**
 企画 (06) 923-0115
 制作 株式会社 **大知物産**
 (06) 933-0852

代理店 大和物産株式会社 ☎(06) 385-1815
 伸英商事株式会社 ☎(06) 939-0478



日本音楽著作権協会々長

古来より何時の世も音楽は人々の心を
 心をなやませる
 淋しい時も苦しい時もうれしい時もふと心
 の片すみへ何人たりもあかりを忘れぬ
 い唄の一つ二つはあつて
 現代の荒廢した世相にあって人の心を取
 戻せるのは音楽そのものである
 ロマンテープは一連の古賀メロデーを主
 体に見ても、この唄り楽に心を兼ねる
 これこそ現代にマッチした商売だと思ふ
 音楽はあつて争ふ事のない世の来る事と私
 望みます

只今大好評発売中!

改良、小型化なるF1

フォーミュラXに続くレーシングマシン

中村製作所

時速三百キロのスピード感、そしてスリリングなレース展開が味わえるレーシングマシン「F1」が、(株)中村製作所(本社、東京都大田区多摩川二

一八五、☎七五九一二三)から発表された。これには大型(開口一・五メートル、奥行二・九メートル、高さ一・八

メートル)と小型(開口一・二メートル、奥行二・二メートル、高さ一・八メートル)の二種類があり、どちらも今までのこの型のゲーム機より、かなりコンパクト設計になっており、店のスペースにあわせて手軽に設置できる。



F-1

一ゲーム百円で、投入するとスクリーンが明るくなり、立体対抗車映像によって映し出された対抗車が走り出す。ハンドル、アクセル、ブレーキ、シフトをうまく操作してレースを始める。対抗車やグリーン帯に衝突しないようコントロールしながら、スピードを出していく。スピードが増すほど得点が上がリ、三千点

以上でリプレイできる。スピードに伴い変化する排気音、本物同様のエンジン音とブレイキ音。また衝突時の衝突効果があり、以前の「フォーミュラX」よりも、より衝動的で、最初に画面が赤くなり、次にひっくり返るというモノスゴサ。ゲーム時間は八十五秒で、定価は今のところ未定。

ワイプ

ゴルフ・ゲームマシン バーディー チャンス



バーディーチャンス

ゴルフの醍醐味を盛り込んだ「バーディーチャンス」が(株)ワイプ(本社、神戸市兵庫区切戸町五二五、☎〇七八一六五〇一〇〇七五、本木宏昌

ニューズを編集部へ各種催し、事務所移転など、広く知らせる必要のあるニュースは一刻も早く本紙編集部まで!!

(社長)から発売されている。

あらかじめ決められたAからFまでの六種類のいずれかのパターンどおりにカップインすれば、景品がでる。九回のトライのうち、五個が思いどおりに入ればいいわけだが、意外とむずかしい。また従来のゴルフゲームに付きもののスペースの問題が解決され、わずかなスペースに設置できる、と喜ばれている。

一ゲーム百円で定価四十万円。

連勝は単純化されて、1から15までの単勝と(○)から(◎)までの単勝(二倍)とになっている。さらにネキストゲームがあり、三倍まで賭けることができる。

とかく電光点滅式の機械はギャンブル的性格から脱け出すことがむづかしいが、そのむづかしさの中でも多少なりとも健全娛樂へと向っている点で、この機械は評価される。ただ依然として、メダルの払出しに問題は残るとして――。

定価二十八万円で限定販売。

小型バレットマークの ロックン・バーク

セガ社

TVゲーム機初の、二十六インチの大型カラー画面を使ったガンゲーム



セガ・ロックン・バーク

「セガ・ロックン・バーク」が(株)セガ・エンタープライゼス(本社、東京都大田区羽田一―二二二、☎七四二―三二七)から発売された。これは大型カラーTVを使っているにもかかわらず、たいへんコンパクト

で、従来のものほどのスペースをとらない。また「バレット・マーク」と同じように弾痕が残るのD・ローゼン(社長)から発売された。

この機械最大の特長として、バック・グラウン

モデルチェンジで登場 ワンワンレース

バンド
ジャパン



ワンワンレース

(株)バンドジャパン(本社、大阪市浪速区水崎町十八、☎六四三―三三五七、的場昭一(社長)からこのほど「ワンワンレース」が発売されたが、これはIC採用の電光点滅式(連勝複式)の機械を可愛らしくモデルチェンジしたもの。

遊べるように、投入口が二箇所あり(2WAY)、払出しはすべてメダル。

定価二十八万円で限定販売。

唯一のレジャー産業界経営専門誌

月刊

レジャー産業

100号記念(76/7)

レジャー産業25業種の実態と今後

●ゴルフ場/テニスクラブ/フィールドアスレチック/レジャーランド/ゲームセンター/パチンコ/ホテル/自動販売機, ETC (付産業指標)

102号(76/9)

第14回アミューズメントマシショウ記念(予定)

●ゲームセンターの新市場を開拓する長崎屋/ゲームコーナーの収益性研究/第14回AMショウから見たアミューズメント産業展望

定価3,200円(送料200円) 書店にお申込の際送料不要

総合マネジメント株式会社

東京都中央区新川1-11-8(杉本ビル) TEL.553-7430

本紙定期購読ご案内

毎月1日・15日発行

めざましいゲームマシン業界の全国版
ニュースを、月2回確実にお届けする

新聞 **ゲームマシン**

年間購読料(送料共)……7,200円

お申込みは郵便振替かまたは現金書留で。

(指定の振替用紙ご使用の場合、振替送料は当社が負担します。)

お問い合わせは――

アミューズメント通信社 ☎(06)314-0309



EVR RACE

イーヴィアール・レース

ダービーゲームの最高峰

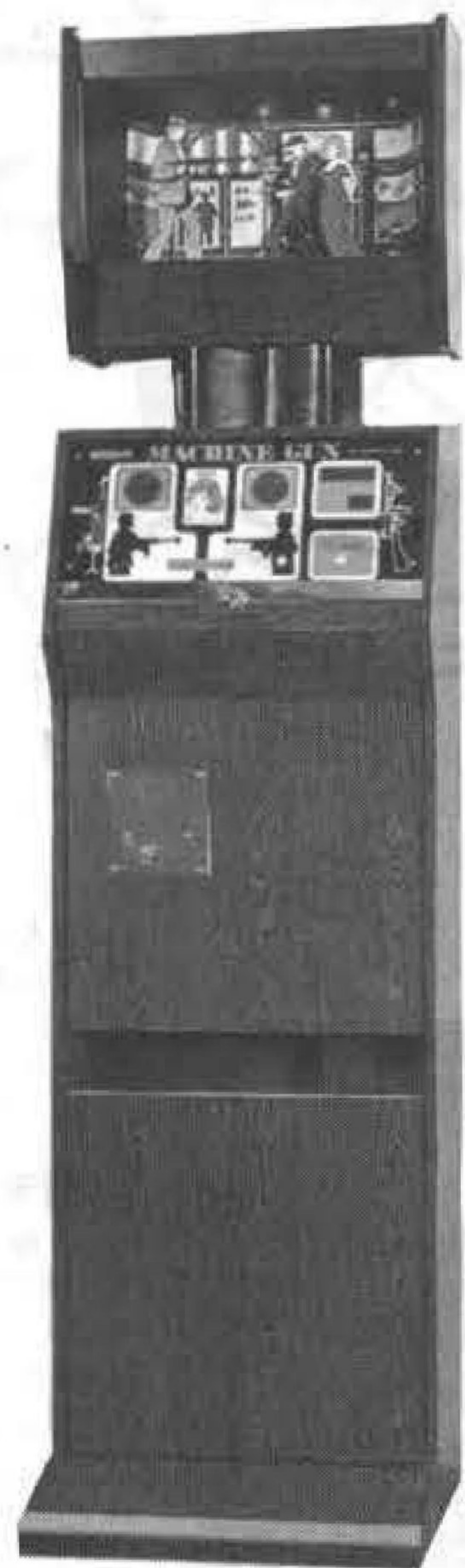

注目を一身に
とにかくスゴイ評判です
大幅に性能をアップ



本体部
W880%×700%×H1,480%
ディスペンサー (1台当り)
W880%×D420%×H925%
設置面積 10人用(5台セット)
(機械部分のみ)
最低2,880%×880%

売上げ抜群・ツムラの

お薦め品です

カミカゼ・II型

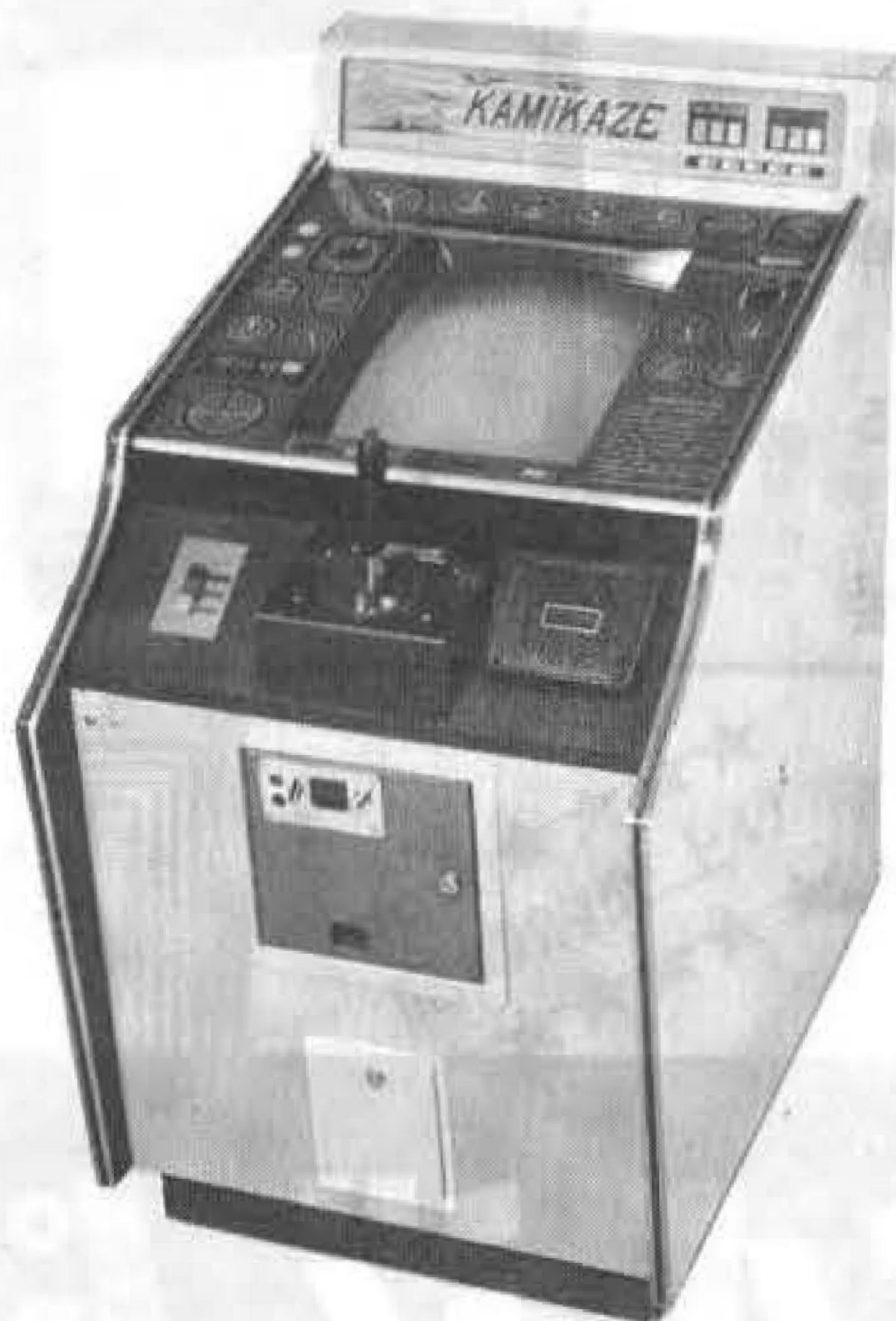

H 1150mm
W 660mm
D 910mm
Weight 80kg

De-Luxe CLEAN SWEEP

クリーンスウィープ



H 1422mm
W 740mm
D 900mm
Weight 90kg

娯楽機械の総合商社

株式会社 **ツムラ**

〒536 大阪市城東区諏訪2丁目7番3号 ☎06(969)3531(代)

代理店 名古屋ジューク株式会社 〒464 名古屋市千種区鏡ヶ池通3-6 ☎052(781)6380

子どもたちへの

贈りもの



ワンワン レース



チャレンジャー

- 10円玉またはメダルを入れると玉が出ます。
- 穴に入るとランプが点灯。
- ランプがタテ、ヨコ、ナナメに並ぶとメダルが出ます。
- さらにラッキーに入るとメダルが1枚出ます。

高さ1450mm幅580mm奥行450mm

- 多量のICを使用した確実作動の高性能マシンです。
- 予想を当てる楽しみを十分にした健全娯楽機です。
- 10円玉またはメダルを入れることによりゲームが始まります。(2-WAY)
- ①から⑮まではシングル、⑯から㉓まではダブルとなります。
- 当ると次はネクストゲームが楽しめます(ネクストしない場合はREGボタン)。
- 出てきたメダルで再ゲームすることができます。
- コインボックスが大きいので安心して貯められます。
- 弊社によるオリジナル商品!!

高さ1420mm幅550mm奥行225mm

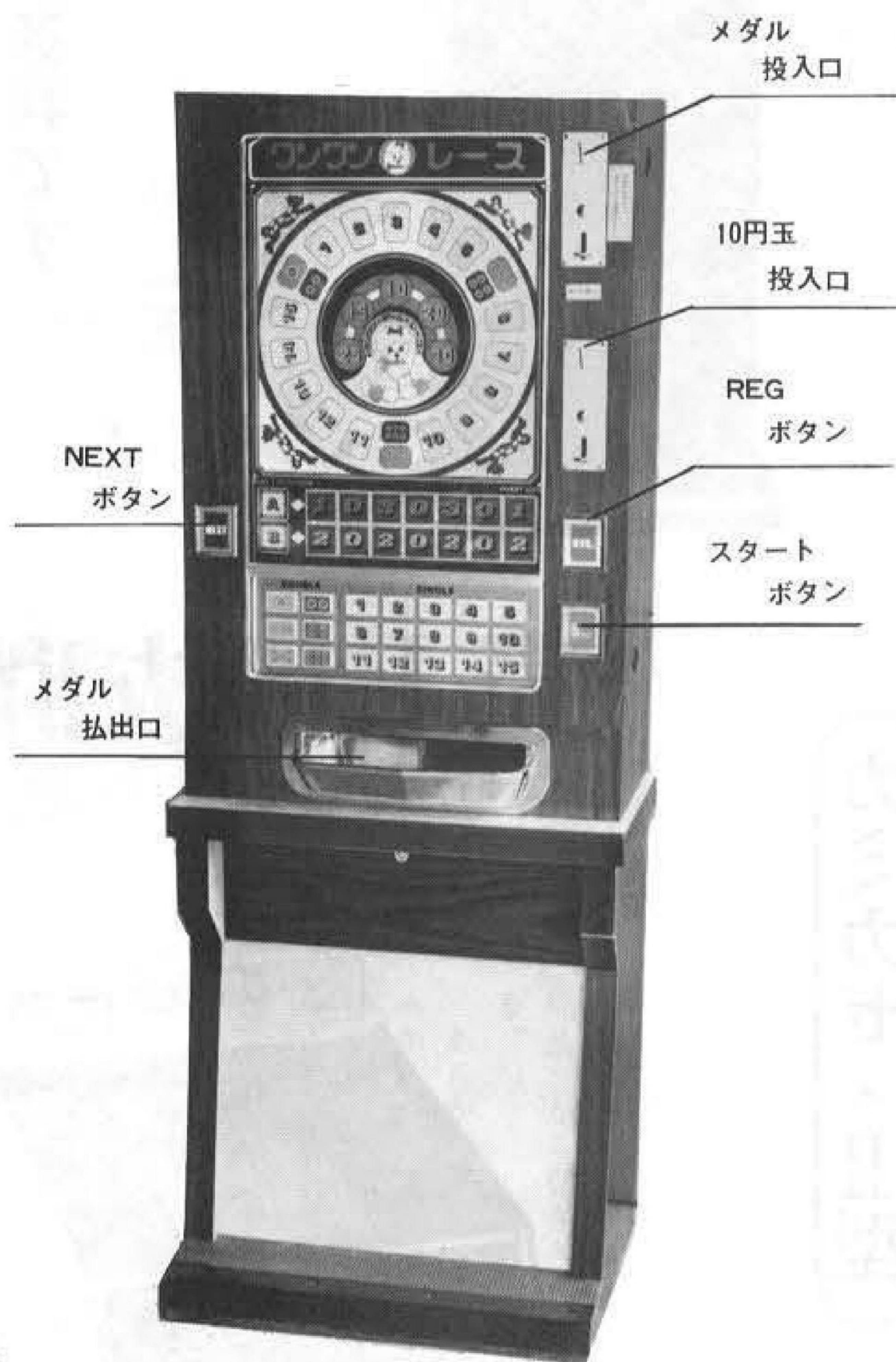

株式会社 ベンドジャパン

本社 〒556 大阪市浪速区水崎町18番地 TEL. 06(643)3857(大代表)

沖縄支店 沖縄ベンドジャパン
 〒901-22 沖縄県宜野湾市字伊佐44 ☎09889(7)4631
 西日本支店 西日本ベンドジャパン
 〒745 山口県徳山市今宿町1丁目16 ☎0834(21)0279
 東日本支店 千葉エンタープライズ
 〒276 千葉県八千代市八千代台西5-1-4 ☎0474(85)3237